



BOSCH

Register your
new device on
MyBosch now and
get free benefits:
[bosch-home.com/
welcome](https://bosch-home.com/welcome)



Vaskemaskine

WGE03200SN

[da] Betjenings- og installations-
vejledning

Du kan finde yderligere oplysninger i den digitale brugervejledning.



Indholdsfortegnelse

1 Sikkerhed.....	4	9 Programmer.....	23
1.1 Generelle henvisninger	4	10 Tilbehør.....	26
1.2 Bestemmelsesmæssig brug	4	11 Vasketøj	26
1.3 Begrænsning af brugerkreds	4	11.1 Forberedelse af vasketøj.....	26
1.4 Sikker installation	5	12 Vaskemidler og plejemidler	26
1.5 Sikker anvendelse.....	7	13 Generel betjening.....	27
1.6 Sikker rengøring og vedligeholdelse	9	13.1 Tænde for apparatet.....	27
2 Undgåelse af materielle skader	11	13.2 Indstilling af program	27
3 Miljøbeskyttelse og besparelse	12	13.3 Åbning af luge	27
3.1 Bortskaffelse af emballage.....	12	13.4 Vasketøj, ilægning	27
3.2 Spar energi og ressourcer	12	13.5 Isætning af doseringsindsats.....	28
3.3 Energisparetilstand.....	12	13.6 Anvendelse af doseringsindsats	28
4 Opstilling og tilslutning	12	13.7 Påfyldning af vaskemidler og plejemidler.....	28
4.1 Udpakning af apparat	12	13.8 Start af program	29
4.2 Leveringsomfang	12	13.9 Efterfyldning af vasketøj	29
4.3 Krav til opstillingssted	13	13.10 Afbryde program	29
4.4 Fjern transportsikringerne	13	13.11 Tage vasketøj ud.....	29
4.5 Tilslutning af apparat.....	15	13.12 Slukning af apparat	29
4.6 Justering af apparatet	16	14 Børnesikring.....	29
5 Inden den første ibrugtagning..	17	14.1 Aktivering af børnesikring	29
5.1 Starte vaskeprogram uden vasketøj	17	14.2 Deaktivering af børnesikring	29
6 Lær apparatet at kende.....	18	15 Grundindstillinger	30
6.1 Apparat.....	18	15.1 Oversigt over grundindstillinger.....	30
6.2 Sæbeskuffe	18	15.2 Ændring af grundindstillinger.....	30
6.3 Betjeningsfelt.....	19	16 Rengøring og pleje.....	30
7 Display	20	16.1 Tromlerengøring	30
8 Taster	22		

16.2 Rengøring af sæbeskuffe	31
16.3 Rengøring af pumpe	31
17 Afhjælpning af fejl.....	35
17.1 Nødbåbning.....	40
18 Transport, opbevaring og bortskaffelse.....	40
18.1 Demontering af apparat	40
18.2 Anbringe transportsikringer...	40
18.3 Ibrugtagning af apparatet igen.....	40
18.4 Bortskaffelse af udtjent ap- parat	40
19 Kundeservice	41
19.1 Produktnummer (E-Nr.) og fabrikationsnummer (FD- Nr.).....	41
20 Forbrugsværdier	42
21 Tekniske data	42



1 Sikkerhed

Overhold følgende sikkerhedsanvisninger.

1.1 Generelle henvisninger



- Læs denne vejledning omhyggeligt igennem.
- Opbevar vejledningen og produktinformationerne til senere brug, og giv dem videre til en senere ejer.
- Tilslut ikke apparatet i tilfælde af en transportskade.

1.2 Bestemmelsesmæssig brug

Anvend kun apparatet:

- til at vaske tekstiler, der tåler maskinvask, og uld, der tåler håndvask, iht. vaskeetiketten.
- med postevand og vaske- samt plejemidler, der fås i normal handel, og som er egnet til vaskemaskine.
- i privat husholdning og i lukkede rum i huslige omgivelser.
- Op til en højde på maksimalt 4000 m over havets overflade.

1.3 Begrænsning af brugerkreds

Dette apparat kan bruges af børn, der er fyldt 8 år, samt af personer med begrænsede fysiske, sensoriske eller psykiske evner eller manglende erfaring og/eller viden, hvis de overvåges eller er blevet instrueret i en sikker brug af apparatet og har forstået de farer, der kan være forbundet med brugen af apparatet.

Børn må ikke bruge apparatet til leg.

Rengøring og brugervedligeholdelse må ikke udføres af børn, medmindre de overvåges.

Børn, som er under 3 år, og husdyr skal altid befinde sig på sikker afstand af apparatet.

1.4 Sikker installation

⚠ ADVARSEL – Fare for elektrisk stød!

Ukorrekte installationer er farlige.

- ▶ Apparatet må kun tilsluttes og bruges iht. angivelserne på typeskiltet.
- ▶ Apparatet må kun tilsluttes et strømnet med vekselstrøm via en stikdåse med jord, der er installeret forskriftsmæssigt.
- ▶ Jordledningssystemet, der beskytter husets elinstallation, skal være installeret forskriftsmæssigt. Installationen skal have et tilstrækkeligt stort ledningstværsnit.
- ▶ Hvis der anvendes et HFI-relæ, så brug kun en type med dette mærke .
- ▶ Forsyn aldrig apparatet via en ekstern kontaktnordning, f.eks. tidsur eller fjernstyring.
- ▶ Når apparatet er monteret, skal nettilslutningsledningens netstik være frit tilgængeligt, eller hvis dette ikke er muligt, skal der være monteret en alpolet afbryderanordning i den faste elektriske installation, som opfylder de gældende installationsbestemmelser.
- ▶ Sørg under opstilling af apparatet for, at nettilslutningsledningen ikke kommer i klemme eller bliver beskadiget.

Brug af apparatet uden jording er farligt.

- ▶ I Danmark er apparatet kun godkendt til brug i forbindelse med en stikkontakt type E.

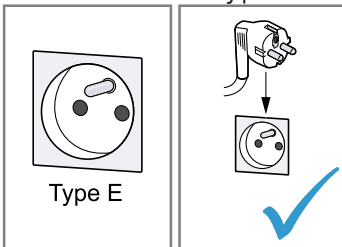

- ▶ Hvis der kun findes en stikkontakt af type K på tilslutningsstedet, skal apparatet tilsluttes med en egnet adapter. Kun på den måde er apparatet jordet korrekt. Denne adapter (reserve-dels-nr. 00623333) kan købes hos kundeservice.



En beskadiget isolering af nettilslutningsledningen er farlig.

- ▶ Nettilslutningsledningen må aldrig komme i kontakt med varmekilder eller varme apparatdele.
- ▶ Nettilslutningsledningen må aldrig komme i kontakt med skarpe spidser eller kanter.
- ▶ Nettilslutningsledningen må aldrig knækkes, klemmes eller ændres.

⚠ ADVARSEL – Brandfare!

Anvendelse af en forlænget nettilslutningsledning og ikke-godkendte adaptere er farligt.

- ▶ Brug ikke forlængerledning eller multistikdåser.
- ▶ Brug kun adaptere og nettilslutningsledninger, der er godkendt af producenten.
- ▶ Hvis nettilslutningsledningen er for kort, og en længere nettilslutningsledning ikke er til rådighed, så kontakt en autoriseret elinstallatør for at tilpasse installationen i huset.

⚠ ADVARSEL – Fare for tilskadekomst!

Apparatets høje vægt kan medføre skader ved løft.

- ▶ Løft ikke apparatet alene.

Hvis apparatet bliver opstillet ukorrekt i en tørre-/vaskesøjle, kan det øverste apparat falde ned.

- ▶ Tørretumbleren må udelukkende placeres ovenpå en vaskemaskine ved hjælp af montagesættet fra tørretumblereproducenten. Andre opstillingsmåder er ikke tilladt.

- ▶ Anbring ikke apparatet i en vaske-/tørresøjle, hvis tørretumblerens producent ikke kan levere et egnet montagesæt.
- ▶ Apparater fra forskellige producenter og/eller med forskellig dybde eller bredde må ikke opstilles i en vaske-/tørresøjle.
- ▶ Vaske-/tørresøjler må ikke opstilles på en sokkel, fordi apparaterne kan vælte.

⚠ ADVARSEL – Fare for kvælning!

Børn kan trække emballagemateriale over hovedet eller vikle sig ind i det og blive kvælt.

- ▶ Opbevar emballagematerialet utilgængeligt for børn.
- ▶ Lad ikke børn lege med emballagemateriale.

⚠ PAS PÅ! – Fare for tilskadekomst!

Under driften kan apparatet vibrere eller bevæge sig.

- ▶ Opstil apparatet på et rent, plant og fast underlag.
- ▶ Indjuster apparatet ved hjælp af maskinfødderne og et vaterpas. Der er fare for snubling, hvis slanger og nettilslutningsledninger forlægges ukorrekt.
- ▶ Slanger og nettilslutningsledninger skal føres, så der ikke er fare for snubling.

Hvis apparatet flyttes ved hjælp af fremspringende dele, som f.eks. lugen, kan disse dele brække af.

- ▶ Flyt ikke apparatet ved hjælp af fremspringende dele.

⚠ PAS PÅ! – Fare for snitsår!

Berøring af skarpe kanter kan forårsage snitsår.

- ▶ Rør ikke ved apparatets skarpe kanter.
- ▶ Brug beskyttelseshandsker ved installation og transport af apparatet.

1.5 Sikker anvendelse

⚠ ADVARSEL – Fare for elektrisk stød!

Et beskadiget apparat eller en beskadiget nettilslutningsledning er farlig.

- ▶ Brug aldrig et beskadiget apparat.

- ▶ Træk aldrig i nettilslutningsledningen for at afbryde apparatets forbindelse til strømnettet. Tag altid fat i nettilslutningsledningens netstik, og træk det ud.
- ▶ Hvis apparatet eller nettilslutningsledningen er beskadiget, så træk straks nettilslutningsledningens netstik ud, eller slå sikringen fra i sikringskabet, og luk for vandhanen.
- ▶ Kontakt kundeservice. → *Side 41*

Indtrængende fugtighed kan forårsage et elektrisk stød.

- ▶ Anvend kun apparatet i lukkede rum.
- ▶ Udsæt aldrig apparatet for ekstrem varme og fugt.
- ▶ Brug ikke damprensere, højtryksrensere, slanger eller brusere til at rengøre apparatet.

⚠ ADVARSEL – Fare for sundhedsskader!

Børn kan lukke sig inde i apparatet og komme i livsfare.

- ▶ Opstil ikke apparatet bag en dør, som blokerer eller forhindrer åbning af apparatets dør.
- ▶ Træk nettilslutningsledningens netstik ud ved udtjente apparater, skær derefter nettilslutningsledningen over, og ødelæg låsen i apparatets dør, så apparatets dør ikke længere låser.

Ved centrifugering af stor vanduigennemtrængelige stykker vasketøj, kan der opstå ubalance, som kan medføre tilskadekomst.

- ▶ Store vanduigennemtrængelige stykker vasketøj, som dyner eller madrasovertræk må der ikke vaskes og centrifugeres i apparatet.

⚠ ADVARSEL – Fare for kvælning!

Børn kan indånde eller sluge smådele og dermed blive kvalt.

- ▶ Opbevar smådele utilgængeligt for børn.
- ▶ Lad ikke børn lege med smådele.

⚠ ADVARSEL – Fare for forgiftning!

Vaskemidler og plejemidler kan føre til forgiftning, hvis de synkes/spises.

- ▶ Søg læge, hvis vaske-/plejemidlerne er blevet indtaget.
- ▶ Opbevar vaskemidler og plejemidler utilgængeligt for børn.

⚠ ADVARSEL – Eksplosionsfare!

Det kan medføre en eksplosion i apparatet, hvis tøjet er blevet forbehandlet med brændbare rensmidler med indhold af opløsningsmidler.

- ▶ Skyl forbehandlet tøj grundigt med vand inden tørringen.

⚠ PAS PÅ! – Fare for tilskadekomst!

Hvis personer står på apparatet eller klatrer op på det, kan afdækningspladen knække.

- ▶ Stå ikke på apparatet.

Hvis personer sætter sig på den åbne luge, eller støtter sig til den, kan apparatet vælte.

- ▶ Personer må ikke sidde på lugen eller støtte sig til den.
- ▶ Sæt ikke genstande på lugen.

Hvis hænderne stikkes ind i den roterende tromle, kan det medføre tilskadekomst.

- ▶ Vent til tromlen står helt stille, før hænderne stikkes ind i tromlen.

⚠ PAS PÅ! – Fare for skoldning!

Vaskevandet bliver meget varmt, når der vaskes ved høje temperaturer.

- ▶ Rør ikke ved det varme vaskevand.

⚠ PAS PÅ! – Fare for kemisk forbrænding!

Når sæbeskuffen åbnes, kan der sprøjte vaske- og plejemidler ud af apparatet. Kontakt med øjne eller hud kan medføre irritation.

- ▶ Skyl øjne eller hud grundigt, hvis de kommer i kontakt med vaskemidler/plejemidler.
- ▶ Søg læge, hvis vaske-/plejemidlerne er blevet indtaget.
- ▶ Opbevar vaskemidler og plejemidler utilgængeligt for børn.

1.6 Sikker rengøring og vedligeholdelse**⚠ ADVARSEL – Fare for elektrisk stød!**

Ukorrekte reparationer er farlige.

- ▶ Hverken apparatet eller apparatets egenskaber må teknisk ændres.

- ▶ Kun fagpersonale, der er uddannet til det, må udføre reparationer på apparatet.
- ▶ Der må kun anvendes originale reservedele til reparation af apparatet.
- ▶ Hvis nettilslutningsledningen til apparatet bliver beskadiget, skal den udskiftes af producenten, producentens kundeservice eller en lignende kvalificeret person for at undgå, at der opstår fare. Indtrængende fugtighed kan forårsage et elektrisk stød.
- ▶ Træk netstikket ud af kontakten inden rengøring, eller slå sikringen fra i sikringsskabet.
- ▶ Brug ikke damprenser, højtryksrenser, slanger eller brusere til at rengøre apparatet.

⚠ ADVARSEL – Fare for tilskadekomst!

Anvendelse af uoriginale reservedele og uoriginalt tilbehør er farligt.

- ▶ Anvend kun originale reservedele og originalt tilbehør fra producenten.

⚠ ADVARSEL – Fare for forgiftning!

Anvendelse af opløsningsmiddelholdige rengøringsmidler kan danne giftige dampe.

- ▶ Der må ikke benyttes opløsningsmiddelholdige rengøringsmidler.

2 Undgåelse af materielle skader

BEMÆRK!

Fejldosering af skyllemidler, vaske-midler, plejemidler og rengøringsmid-ler kan forringe apparatets funktion.

- ▶ Følg producenternes doseringsan-befalinger.

Overskridelse af den maksimale tøj-mængde forringer apparatets funk-tion.

- ▶ Overhold den maksimale tøj-mængde for alle programmer, og over-skrid den ikke.
→ "Programmer", Side 23

Apparatet skal være sikret med trans-portsikringer under transport. Det kan medføre materielle skader og beska-digelse af apparatet, hvis transport-sikringerne ikke fjernes.

- ▶ Fjern alle transportsikringer helt, in-den apparatet tages i brug første gang, og opbevar dem.
- ▶ Monter altid samtlige transportsik-ringer for at undgå transport-skader.

Forkert tilslutning af vandtilløbslan-gen kan medføre materielle skader.

- ▶ Forskrningerne på vandtilløbet skal spændes til med hånden.
- ▶ Tilslut så vidt muligt vandtilløbs-slangen direkte på vandhanen uden ekstra forbindelselementer som adaptere, forlængere eller ventiler.
- ▶ Vær opmærksom på, at vandha-nens indvendige diameter som minimum skal være 17 mm.
- ▶ Vær opmærksom på, at gevindet på tilslutningen til vandhanen som minimum skal være 10 mm langt.

Et for lavt eller for højt vandtryk kan forringe apparatets funktion.

- ▶ Kontroller, at vandtrykket i vandfor-syningen er mindst 100 kPa (1 bar) og maksimalt 1000 kPa (10 bar).
- ▶ Hvis vandtrykket overskrider den angivne maksimumværdi, skal der installeres en trykreduktionsventil mellem drikkevandstilslutningen og apparatets slangesæt.
- ▶ Apparatet må ikke tilsluttes til blan-dingsbatteriet på en trykløs vand-varmer.

Ændrede eller beskadigede vandslanger kan medføre materielle skader og skader på apparatet.

- ▶ Vandslanger må aldrig knækkes, klemmes, ændres eller skæres igennem.
- ▶ Brug kun de medfølgende vandslanger eller slanger som ori-ginale reservedele.
- ▶ Genanvend aldrig brugte vandslan-ger.

Drift af apparatet med forurenede eller for varmt vand kan medføre materiel-le skader og beskadige apparatet.

- ▶ Apparatet må udelukkende anvendes med koldt ledningsvand.
- Uegnede rengøringsmidler kan be-skadige apparatets overflader.
- ▶ Der må ikke anvendes stærke eller skurende rengøringsmidler.
- ▶ Brug ikke rengøringsmidler med højt indhold af alkohol.
- ▶ Brug ikke hårde skuresvampe eller rengøringssvampe.
- ▶ Apparatet må kun rengøres med vand og en blød fugtig klud.
- ▶ Fjern rester af vaskemidler, spray og lignende med det samme.

3 Miljøbeskyttelse og besparelse

3.1 Bortskaffelse af emballage

Alt emballagemateriale er miljøvenligt og egnet til genbrug.

- ▶ Bortskaf de enkelte dele adskilt efter art.

3.2 Spar energi og ressourcer

Overholdes disse henvisninger, forbruger dit apparat mindre strøm og vand.

- Anvend programmer med lave temperaturer og længere vasketider, og udnyt den maksimale tøj-mængde. → *Side 23*
- Doser vaskemidlet svarende til vasketøjets tilsmudsningsgrad.
- Reducer vasketemperaturen ved let og normalt snavset vasketøj.
- Indstil den maksimale centrifugeringshastighed, hvis tøjjet efterfølgende skal tørres i en tørretumbler.
- Vask vasketøjjet uden forvask.

3.3 Energisparetilstand

Hvis apparatet ikke betjenes i kort tid, skifter det automatisk om til energisparetilstand. Alle indikatorlamper slukkes, og  blinker.

Energisparetilstanden bliver afsluttet, når apparatet betjenes igen.

4 Opstilling og tilslutning

4.1 Udpakning af apparat

BEMÆRK!

Genstande inde i tromlen, som ikke hører med til apparatets drift, kan medføre materielle skader og skader på apparatet.

- ▶ Fjern disse genstande og det leverede tilbehør fra tromlen, inden apparatet tages i brug.

1. Fjern alt emballagemateriale og beskyttelsesafdækninger fra apparatet.
→ *"Bortskaffelse af emballage", Side 12*
2. Kontroller, om der er synlige skader på apparatet.
3. Åbn døren. → *Side 27*
4. Tag tilbehøret ud af tromlen.
5. Luk lugen.

4.2 Leveringsomfang

Kontrollér alle dele for transport-skader efter udpakningen, og om leveringen indeholder alle dele.

BEMÆRK!

Drift med ufuldstændigt eller defekt tilbehør kan forringe apparatets funktion eller medføre materielle skader eller beskadigelse af apparatet.

- ▶ Brug ikke apparatet med ufuldstændigt eller defekt tilbehør.
- ▶ Sæt det rigtige tilbehør ind i apparatet, inden det sættes i drift.
→ *"Tilbehør", Side 26*

Bemærk: Fra fabrikens side er der udført en funktionstest for apparatet. Derfor kan der være vandpletter på apparatet, som bliver fjernet ved den første vask.

Leveringen består af:

- Vaskemaskine
- Medfølgende dokumentation
- Transportsikringer
 - "Fjern transportsikringerne", Side 13
- Afdækningskapper
- Tilslutningsadapter
- Vandtilførselsslange
 - "Tilslutning af tilløbsslange", Side 15

4.3 Krav til opstillingssted

⚠ ADVARSEL

Fare for elektrisk stød!

Apparatet indeholder spændingsførende dele. Det er farligt at berøre spændingsførende dele.

- ▶ Brug ikke apparatet uden afdækningsplade.

⚠ ADVARSEL

Fare for tilskadekomst!

Når apparatet er placeret på en sokkel, kan det vælte under driften.

- ▶ Fastgør altid apparatets fødder med producentens monteringsbeslag → Side 26, inden det tages i brug på en sokkel.

BEMÆRK!

Det kan beskadige apparatet, hvis restvand fryser til is.

- ▶ Apparatet må ikke opstilles og anvendes på steder med frostfare eller i det fri.

Hvis apparatet har en hældning på over 40°, kan der løbe restvand ud, som kan medføre materielle skader.

- ▶ Vip apparatet med forsigtighed.
- ▶ Transporter apparatet stående.

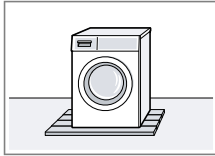
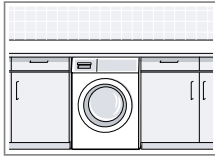
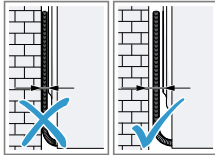
Opstillingssted	Krav
Sokkel 	Fastgør apparatet med monteringsbeslag → Side 26.
Loft på træbjælker 	Opstil apparatet på en vandbestandig træplade (tykkelse min. 30 mm), som er skruet fast på gulvet.
Køkkenbord 	Apparatet må kun opstilles under en gennemgående bordplade, som er fast forbundet med de tilstødende skabe. Krævet nichebredde: 60 cm.
Opstilling ved væg 	Nettetilslutningsledninger og slanger må ikke klemme mellem væg og apparat.

4.4 Fjern transportsikringerne

Apparatet skal være sikret med transportsikringer på bagsiden under transport.

Bemærk: Opbevar transportsikringernes skruer og muffer til brug ved transport på et senere tidspunkt. → "Anbring transportsikringer", Side 40

da Opstilling og tilslutning

1. Træk slangen ud af holderne.

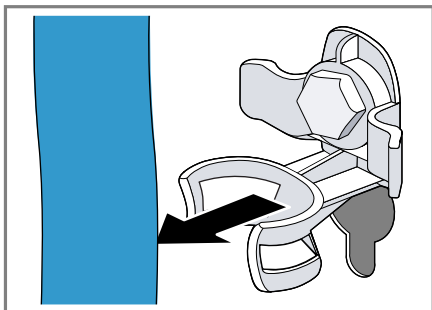

2. Skru alle skruer ud af de 4 transportsikringer med en skruenøgle størrelse 13 ①, og fjern dem ②.

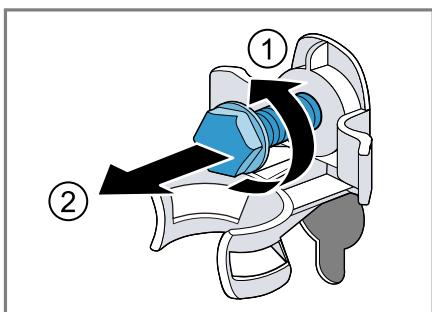

3. Tag nettilslutningsledningen ud af holderen.

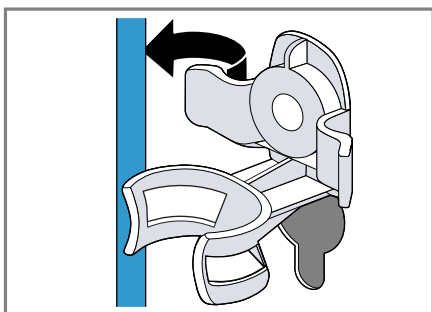

4. Fjern de 4 muffer.

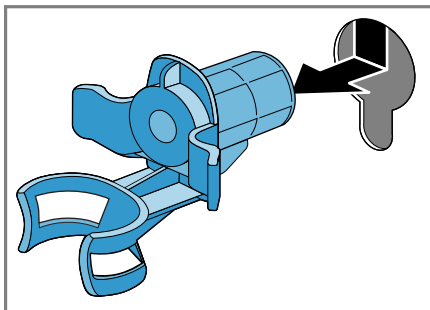

5. Sæt de 4 afdækningskapper på.

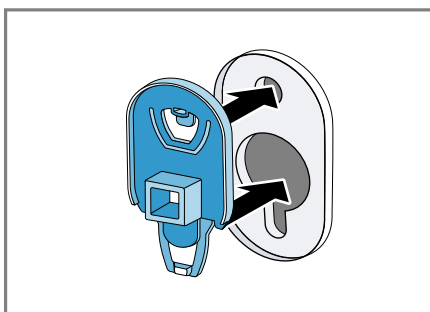

6. Skyd de 4 afdækningskapper nedad.

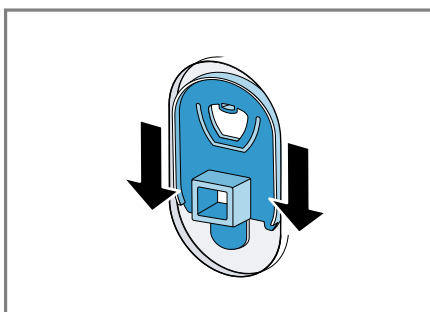

Bemærk: For at gøre apparatet klar til transport med transportsikringerne, skal disse trin udføres i den omvendte rækkefølge.

4.5 Tilslutning af apparat

Tilslutning af tilløbsslange

1. Tilslut vandtilløbsslangen på apparatet.

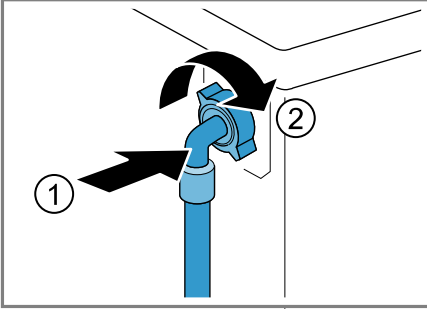

2. Tilslut vandtilløbsslangen på vandhanen (26,4 mm = 3/4").

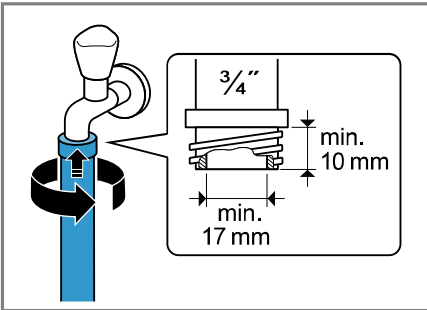

3. Ved en 21 mm = 1/2" vandhane skal adapteren med pakningskrive monteres først.

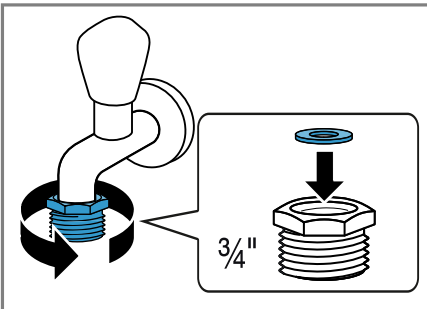

4. Åbn forsigtigt for vandhanen, og kontroller, at tilslutningsstederne er tætte.

Tilslutningsmåder for vandafløb

Disse oplysninger er til hjælp ved tilslutning af apparatet til vandafløbet.

BEMÆRK!

Under udpumpningen står vandafløbsslangen under tryk og kan løsne sig fra tilslutningsstedet.

- Det skal sikres, at afløbsslangen ikke utilsigtet kan løsne sig.

Hvis afløbet er tilstoppet eller lukket, kan det ophobede afløbsvand løbe tilbage i apparatet.

- Inden apparatet bruges, skal det kontrolleres, at afløbsvandet kan løbe tilstrækkelig hurtigt af, og eventuelle tilstopninger skal fjernes.

Bemærk: Overhold udpumpningshøjderne.

Den maksimale udpumpningshøjde er 100 cm.

Vandlås

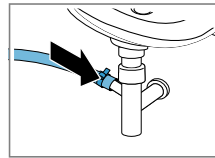

Tilslutningsstedet skal sikres med et slangebånd (24-40 mm).

Håndvask

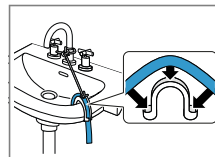

Afløbsslangen skal fikseres og fastgøres med en rørbøjning. → "Tilbehør", Side 26

Kunststofrør med gummimuffe eller afløbsrist

Afløbsslangen skal fikseres og fastgøres med en rørbøjning. → "Tilbehør", Side 26

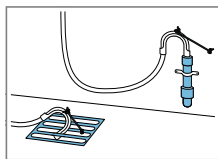

Elektrisk tilslutning

Bemærk: Den elektriske installation bygningen, som dette apparat forbindes med, skal opfylde de lokale lovbestemmelser og sikkerhedsforskrifter og skal indeholde en fejlstrøms-sikkerhedsafbryder.

1. Sæt nettilslutningsledningens netstik til apparatet i en stikdåse i nærheden af apparatet.
Apparatets tilslutningsdata findes under Tekniske data → Side 42.
2. Kontroller, om netstikket sidder ordentligt fast.

4.6 Justering af apparatet

For at reducere støj og vibrationer, og for at forhindre, at apparatet 'vander', skal det indjusteres korrekt til vandret.

1. Skru kontramøtrikkerne løse i retning med uret med en skruenøgle med nøglebredde 17.

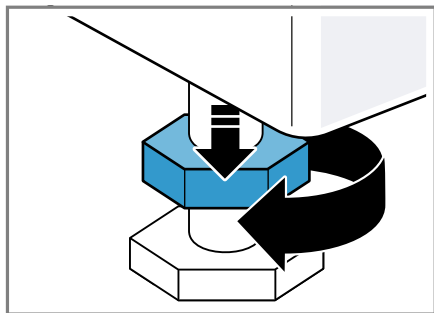

2. Apparatet indjusteres ved at dreje apparatets fødder. Kontroller indjusteringen med et vaterpas.

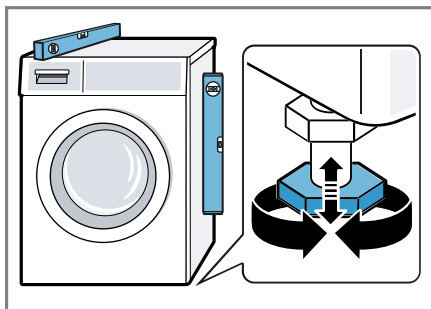

Alle apparatets fødder skal stå fast på underlaget.

3. Skru kontramøtrikkerne fast op mod kabinettet med en skruenøgle med nøglebredde 17.

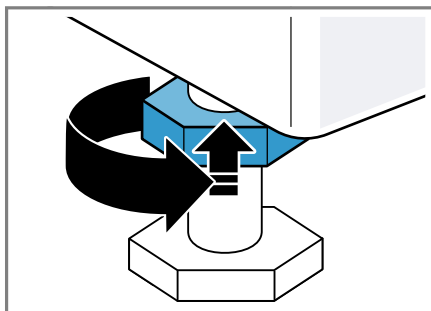

Hold samtidigt fast i maskinfoden, så den ikke indstilles i højden.

5 Inden den første ibrugtagning

Forbered apparatet til anvendelse.

5.1 Starte vaskeprogram uden vasketøj

Apparatet blev omhyggeligt kontrolleret, inden det forlod fabrikken. Udfør den første vask uden vasketøj for at fjerne eventuelle vandresten.

1. Sæt programvælgeren på **Bomull 90°C**.
2. Luk lugen.
3. Træk sæbeskuffen ud.
4. Hæld ca. 1 liter ledningsvand i rum II.

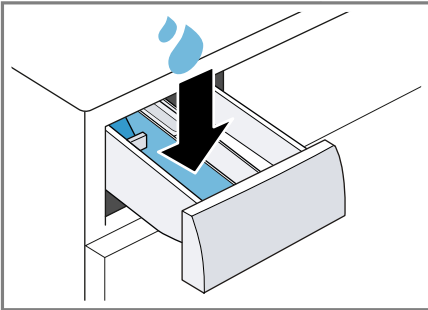

5. Fyld vaskepulveret med iltblegemiddel i rum II.

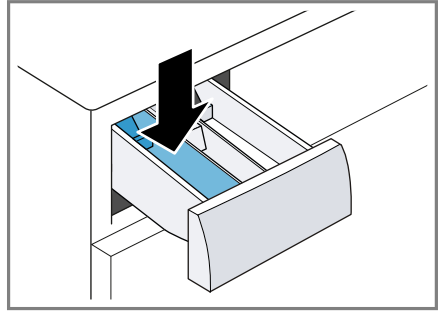

Brug kun halvdelen af producentens anbefalede vaskemiddel-mængde til let snavset tøj for at undgå for kraftig skumdannelse. Brug ikke et uldvaskemiddel eller et vaskemiddel til finvask.

6. Skyd sæbeskuffen ind.
7. Tryk på **D00** for at starte programmet.
 - ✓ I displayet vises den resterende programvarighed.
 - ✓ Efter programslut viser displayet End.
8. Start den første vask, eller sæt programvælgeren på **Av** for at slukke apparatet.
 - "Generel betjening", Side 27

6 Lær apparatet at kende

6.1 Apparat

Her kan du finde en oversigt over apparatets bestanddele.



Afhængigt af apparattype kan der være afvigende detaljer i afbildningen, f.eks. farve og form.

1 Serviceklap for pumpe
→ Side 31

2 Dør → Side 27

3 Sæbeskuffe → Side 18

4 Betjeningsfelt → Side 19

5 Afløbsslange → Side 15

6 Nettilslutningsledning
→ Side 16

7 Indbygning af transportsikringer
→ Side 13

6.2 Sæbeskuffe

Bemærk: Følg producenten anvisninger om anvendelse og dosering af vaskemiddel og plejemiddel samt oplysningerne i programbeskrivelserne.

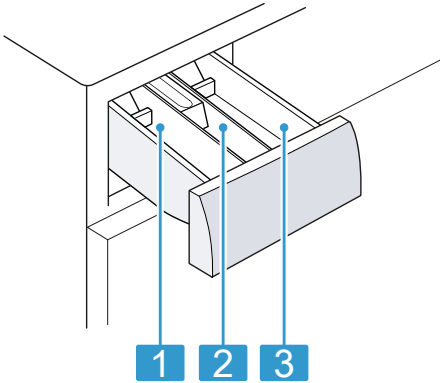

- | | |
|----------|--------------------------------------|
| 1 | Kammer II: Vaskemiddel til hovedvask |
| 2 | Kammer ☼: Skyllmiddel |
| 3 | Kammer I: Vaskemiddel til forvask |

6.3 Betjeningsfelt

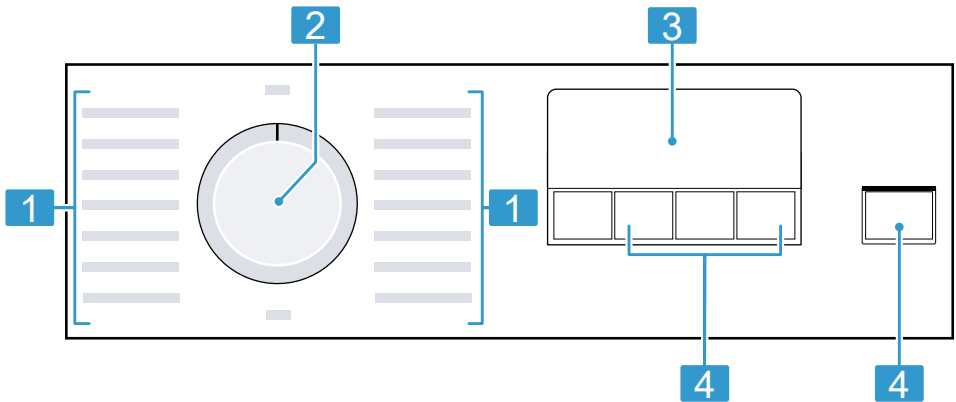

Via betjeningsfeltet indstilles alle apparatets funktioner, og du informeres om driftstilstanden.



- | | |
|----------|-------------------------|
| 1 | Programmer → Side 23 |
| 2 | Programvælger → Side 27 |
| 3 | Display → Side 20 |
| 4 | Taster → Side 22 |

7 Display

I displayet vises de aktuelle indstillingsværdier, valgmuligheder eller tekster med anvisninger.

Afhængigt af programstatus viser displayet oplysninger i området , f.eks.  End.

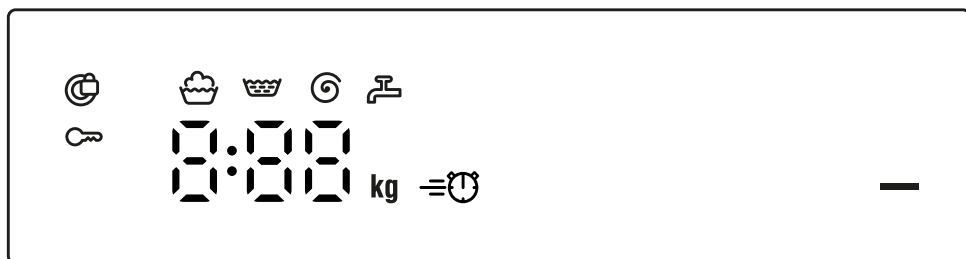

Eksempel på displayvisning





Indikator	Beskrivelse
0:40 ¹	Forventet programvarighed eller resterende tid for programmet i timer og minutter.
10 ¹	Sluttid for program → "Taster", Side 22
8,0 ¹	Anbefalet maksimal mængde vasketøj til det indstillede program i kg.
- 0 - - 1200	Indstillet centrifugeringshastighed i o/min. → "Taster", Side 22 - 0 -: uden centrifugering, kun udpumpning
—	Starte, afbryde eller sætte på pause <ul style="list-style-type: none"> ■ lyser: Programmet er i gang og kan afbrydes eller sættes på pause. ■ blinker: Programmet kan startes eller fortsættes.
	Programstatus; Vask

¹ Eksempel

Indikator	Beskrivelse
	Programstatus: Skylning
	Programstatus: Centrifugering
End	Programstatus: Programslut
	<ul style="list-style-type: none"> ■ lyser: Børnesikringen er aktiveret. ■ blinker: Børnesikringen er aktiveret, og der blev foretaget en betjening af apparatet. → "Deaktivering af børnesikring", Side 29
	Reduceret programvarighed er aktiveret. → "Taster", Side 22
	<ul style="list-style-type: none"> ■ lyser: Lugen er låst og kan ikke åbnes. ■ blinker: Lugen er ikke lukket. ■ slukket: Lugen er låst op og kan åbnes.
	<ul style="list-style-type: none"> ■ Intet vandtryk. ■ Vandtrykket fra vandhanen er for lavt.
E:35 ¹	Fejlkode, fejlindikator, signal. → Side 35
¹ Eksempel	

8 Taster



Valgmulighederne for programindstillingerne afhænger af det indstillede program.

Tast	Valgmuligheder	Flere oplysninger
 (Start/Fyld/Pause)	<ul style="list-style-type: none"> ■ Start ■ Afbryd ■ Pause 	Start programmet, afbryd, eller sæt det på pause.
 (Speed Perfect)	<ul style="list-style-type: none"> ■ Aktivering ■ Deaktivering 	Aktivering eller deaktivering af reduceret programvarighed. Bemærk: Energiforbruget forøges. Vaskeresultatet bliver ikke forringet af dette.
 (Klar)	Op til 24 timer	Fastlæg sluttiden for programmet. Programvarigheden er indeholdt i det indstillede antal timer. Efter programstart vises programvarigheden.
 (Centr. omdr.)	- 0 - - 1200	Tilpas centrifugeringshastigheden, eller deaktiver centrifugering. Indstillet centrifugeringshastighed i o/min. Med valget - 0 - bliver vandet pumpet ud, og centrifugering deaktiveret. Det våde vasketøj bliver liggende i tromlen.
 3 sek. (Børnesikring 3 sek.)	<ul style="list-style-type: none"> ■ Aktivering ■ Deaktivering 	→ "Børnesikring", Side 29

9 Programmer

Bemærkninger

- Plejeetiketterne på vasketøjet giver yderligere anvisninger om programvalg.
- Med programmets temperaturindstilling sikres det, at den anbefalede temperatur på plejemærket ikke bliver overskredet. Den opnåede temperatur i apparatet kan afvige fra den indstillede temperatur. I så fald opnås den bedst mulige vaskevirkning ved optimal energieffektivitet.

Program	Beskrivelse	maks. tøjmængde (kg)
Bomull (Bomuld)	Vask af slidstærke tekstiler af bomuld eller hør. Også velegnet som kort program til normalt snavset vasketøj, hvis  aktiveres. Programindstilling: <ul style="list-style-type: none"> ■ Maks. 90 °C ■ Maks. 1200 o/min. 	8,0 5,0 ¹
Eco 40-60	Vask af tekstiler af bomuld og hør. Bemærk: Tekstiler, som ifølge plejeetiketten kan vaskes fra 40 °C  til 60 °C  , kan vaskes sammen. Vaskevirkningen svarer til den bedst mulige vaskevirkningsklasse iht. de lovmæssige krav. Ved dette program bliver vasketemperaturen automatisk tilpasset i forhold til mængden af vasketøj for at opnå den optimale energieffektivitet ved den bedst mulige vaskevirkning. Vasketemperaturen kan ikke ændres. Centrifugeringshastighed er maksimalt 1200 o/min.	8,0
Förtvätt (Bomuld forvask)	Vask af slidstærke tekstiler af bomuld eller hør. Program med forvask til meget snavset tøj. Fordel vaskemidlet i sæbeskuffen mellem for- og hovedvask. → Side 18 Programindstilling: <ul style="list-style-type: none"> ■ Maks. 40 °C ■ Maks. 1200 o/min. 	8,0 5,0 ¹
Syntet (Strygelet)	Vask af tekstiler af syntetiske fibre. Programindstilling: <ul style="list-style-type: none"> ■ Maks. 40 °C ■ Maks. 1200 o/min 	4,0

¹  aktiveret

Program	Beskrivelse	maks. tøjmængde (kg)
Mix	Vask af tekstiler af bomuld, hør og syntetiske fibre. Egnede til let snavset tøj. Programindstilling: ■ maks. 40 °C ■ maks. 1200 o/min.	4,0
Fintvätt (Finvask/Silke)	Vask af sarte, vaskbare tekstiler af silke, viskose eller syntetiske fibre. Anvend et vaskemiddel til finvask eller silke. Bemærk: Vask særligt sarte tekstiler eller tekstiler med hægter, maller eller bøjler i vaskenet. Tip Den skånsomme behandling af vasketøjet sørger for reduceret afslidning af tekstilfibre og mikroplastfibre. Programindstilling: ■ Maks. 30 °C ■ Maks. 800 o/min.	2,0
 Ylle (Uld/Håndvask)	Vask af hånd- eller maskinvaskbar uld eller tekstiler med andel af uld. For at undgå at vasketøjet krymper, bevæger tromlen sig særligt skånsomt og med lange pauser. Anvend et vaskemiddel til uld. Programindstilling: ■ Maks. 30 °C ■ Maks. 800 o/min.	2,0
Sköljning (Skyl)	Skylning med efterfølgende centrifugering og udpumpning af vandet. Programindstilling: Maks. 1200 o/min.	–
Centrifugering/ Urpumpning (Centrif./Udpumpning)	Centrifugering og udpumpning af vand. Aktiver – 0 –, hvis der kun ønskes udpumpning af vand. Vasketøjet bliver ikke centrifugeret. Programindstilling: Maks. 1200 o/min.	–
Hygien Plus (Hygiejne)	Vask af slidstærke tekstiler af bomuld eller hør. Egnede til allergikere og ved forøgede hygiejnekrav. Bemærk: Når den indstillede temperatur er nået, bliver den holdt konstant under hele vaskeprocessen. Programindstilling: ■ maks. 60 °C	6,5

¹  aktiveret

Program	Beskrivelse	maks. tøjmængde (kg)
	<ul style="list-style-type: none"> ■ maks. 1200 o/min. 	
Bomull 90°C (Bomuld 90°C)	<p>Rengøring og pleje af tromlen. Brug et vaskepulver til kogevask med iltblegemiddel. Fyld vaskepulveret med iltblegemiddel i kammer II til hovedvask. → Side 18 Brug kun den halve vaskemiddelmængde for at undgå skumdannelse. Anvend ikke skyllemiddel. Anvend ikke uld- eller finvaskemidler eller flydende vaskemidler.</p>	-
Snabb 15'/30' (Hurtig 15'/30')	<p>Vask af tekstiler af bomuld og syntetiske fibre. Kortprogram til en lille mængde let snavset vasketøj. Programvarigheden er ca. 30 minutter. Aktiver , hvis programvarigheden skal reduceres til 15 minutter. Den maksimale vasketøjsmængde reduceres til 2,0 kg. Programindstilling:</p> <ul style="list-style-type: none"> ■ Maks. 30 °C ■ Maks. 1200 o/min. 	4,0 2,0 ¹
¹  aktiveret		

10 Tilbehør

Anvend originalt tilbehør. Det er tilpasset til apparatet.

	Anvendelse	Bestillingsnummer
Forlænger til vandtil-løbsslange	Forlængelse af vandtilløbsslange eller AquaStop-slange (2,5 m).	WMZ2381
Vinkelbeslag	Til forbedring af apparatets stabilitet.	WMZ2200
Rørbøjning	Fiksering af afløbsslange.	00655300
Indsats til flydende vaskemiddel	Dosering af flydende vaskemiddel.	00605740
Vaskemaskinerens	Rengøringsmiddel til indvendig pleje af apparatet.	00311929

11 Vasketøj

11.1 Forberedelse af vasketøj

BEMÆRK!

Glemte genstande i vasketøjet kan beskadige vasketøjet og tromlen.

- ▶ Fjern alle genstande fra lommerne i vasketøjet forinden.

Bemærk

Hvis vasketøjet forberedes, skånes både apparat og tekstiler.

- Børst sand og jord bort
- Sorter vasketøjet efter farve og tekstiltipe, og følg anvisningerne på plejeetiketterne
- Luk lynlåse, burrebåndslukninger, hæfter og maller
- Bind stofbælter, stofbånd og snor sammen
- Fjern gardinkroge og blybånd
- vask små eller sarte tøjstykker i en vaskepose
- Vask store og små stykker tøj sammen
- Vask vasketøj med nye pletter med det samme

- Vasketøj med indtørrede pletter skal forbehandles og derefter vaskes flere gange
- Læg vasketøjet løst ind i tromlen
- Vasketøj, der er forbehandlet med klorholdige blegemidler, skal skylles igennem flere gange, inden tromlen fyldes.

12 Vaskemidler og plejemidler

Det rigtige valg og korrekt anvendelse af vaske- og plejemidler skåner både apparatet og vasketøjet. Producentens oplysninger om anvendelse og dosering findes på emballagen.

Bemærkninger

- Ved anvendelse af flydende vaskemidler må der kun bruges et selvflydende vaskemiddel
- Bland ikke forskellige flydende vaskemidler sammen
- Bland ikke vaskemiddel og skyllemiddel sammen
- Brug ikke overgamte og meget tykke produkter

- brug ikke opløsningsmiddelholdige eller ætsende midler eller midler, der afgiver gasser
- Anvend ikke klorholdige blegemidler
- Anvend kun sjældent farvemidler, fordi fikseringssaltet kan angribe det rustfrie stål
- Brug ikke affarvningsmidler i apparatet

13 Generel betjening

13.1 Tænde for apparatet

Krav: Apparatet er opstillet og tilsluttet korrekt. → *Side 12*

- ▶ Sæt programvælgeren på et program.

13.2 Indstilling af program

1. Drej programvælgeren hen til det ønskede program.
→ *"Programmer", Side 23*
2. Tilpas om ønsket programindstillingerne.
→ *"Taster", Side 22*

Programindstillingerne bliver ikke gemt permanent for programmet.

13.3 Åbning af luger

1. Hold under håndtaget, og træk i lugen.

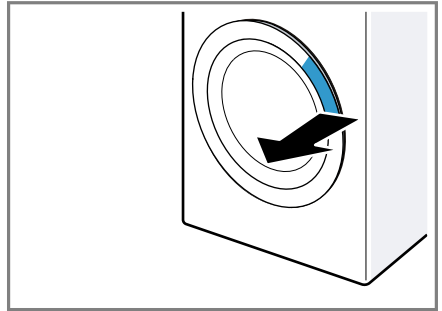

2. Åbn døren.

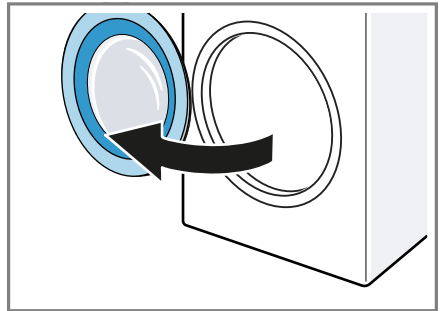

13.4 Vasketøj, ilægning

Bemærk: Overhold den maksimale tøjmenge for programmerne for at undgå, at tøjet bliver krøllet.
→ *"Programmer", Side 23*

Krav

- Vasketøjet er forberedt og sorteret.
→ *"Vasketøj", Side 26*
 - Tromlen er tom.
1. Åbn døren. → *Side 27*
 2. Læg vasketøjet i tromlen.
 3. Luk lugen.

Kontroller, at der ikke er vasketøj i klemme i lugen.

13.5 Isætning af dose-ringsindsats

1. Træk sæbeskuffen ud.
2. Tryk indsatsen nedad, og tag sæbeskuffen ud.

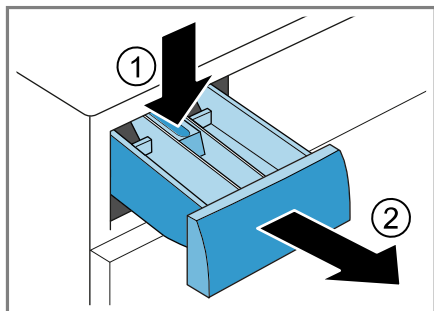

3. Sæt doseringsindsatsen i.

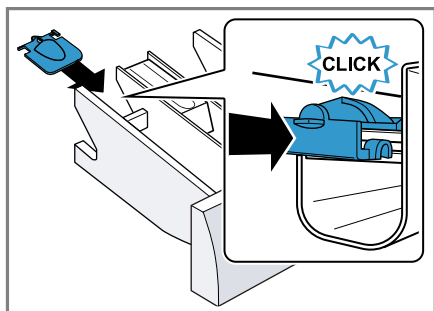

13.6 Anvendelse af dose-ringsindsats

For at lette doseringen af flydende vaskemidler kan doseringsindsatsen i sæbeskuffen anvendes.

Bemærk: Anvend ikke doseringsindsatsen ved tyktflydende vaskemidler, ved vaskepulver, ved aktiveret forvask eller en angivet sluttid for programmet.

Krav

- Sæbeskuffen → Side 18 er trukket ud.
 - Doseringsindsatsen er sat ind. → Side 28
1. Skyd doseringsindsatsen fremad.

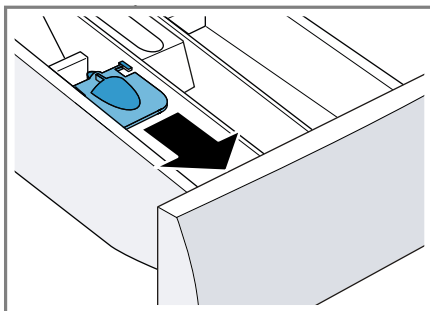

2. Klap doseringsindsatsen ned, og lad den gå i indgreb.

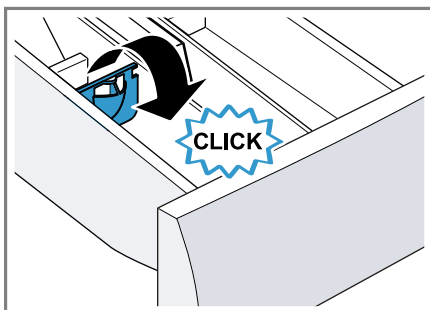

13.7 Påfyldning af vaskemidler og plejemidler

Bemærk: Følg anvisningerne om vaskemidler og plejemidler → Side 26.

1. Træk sæbeskuffen ud.
2. Anvend om ønsket doseringsindsatsen. → Side 28
3. Fyld vaskemiddel i. → "Sæbeskuffe", Side 18
4. Fyld om ønsket plejemiddel i.
5. Skyd sæbeskuffen ind.

13.8 Start af program

Krav: Der er indstillet et program.
→ Side 27

- ▶ Tryk på ▷∞.
- ✓ Tromlen drejer sig, og derefter udføres registreringen af tøjmængden. Dette kan vare op til 2 minutter, og derefter løber vandet ind.
- ✓ I displayet vises programvarigheden eller sluttiden for programmet.
- ✓ Efter programslut viser displayet End.

13.9 Efterfyldning af vasketøj

Efter programstart kan vasketøj tages ud eller efterfyldes afhængigt af programstatus.

1. Tryk på ▷∞.

Apparatet sættes på pause.

Bemærk: Følg anvisningerne i displayet ved efterfyldning af vasketøj.
→ "Display", Side 21

2. Åbn døren. → Side 27
3. Efterfyld vasketøj, eller tag vasketøj ud.
4. Luk lugen.
5. Tryk på ▷∞.

13.10 Afbryde program

1. Tryk på ▷∞.
2. Åbn døren. → Side 27
Ved høj temperatur og høj vandstand forbliver lugen af sikkerhedsgrunde låst.
 - Start programmet **Skøljning** ved en høj temperatur.
 - Start ved høj vandstand programmet **Centrifugering**, eller vælg et egnet program til udpumpning.
→ "Programmer", Side 23
3. Tag vasketøjet ud. → Side 29

13.11 Tage vasketøj ud

1. Åbn døren. → Side 27
2. Tag vasketøjet ud af tromlen.

13.12 Slukning af apparat

1. Sæt programvælgeren på **Av**.
2. Luk for vandhanen.
3. Tør gummimanchetten, og fjern eventuelle fremmedlegemer.

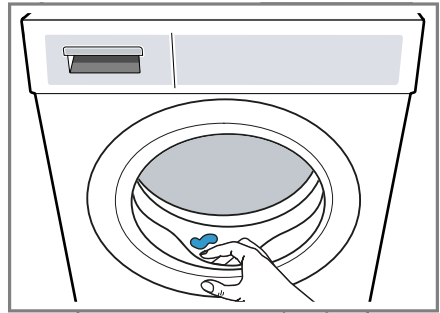

4. Lad lugen og sæbeskuffen stå åbne, så restvandet kan tørre.

14 Børnesikring

Betjeningselementerne kan sikres mod utilsigtet betjening.

14.1 Aktivering af børnesikring

- ▶ Tryk vedvarende på begge taster for **3 sek.** i ca. 3 sekunder.
- ✓ Displayet viser .
- ✓ Betjeningselementerne er låst.
- ✓ Børnesikringen forbliver aktiveret, også efter at apparatet er slukket og efter et strømsvigt.

14.2 Deaktivering af børnesikring

Krav: For at deaktivere børnesikringen skal apparatet være tændt.

da Grundindstillinger

- ▶ Tryk vedvarende på begge taster for **3 sek.** i ca. 3 sekunder.
For ikke at afbryde det igangværende program skal programvælgeren stå på udgangsprogrammet.
- ✓ I displayet slukkes 

15 Grundindstillinger

Apparatets grundindstillinger kan tilpasses efter egne ønsker og behov.

15.1 Oversigt over grundindstillinger

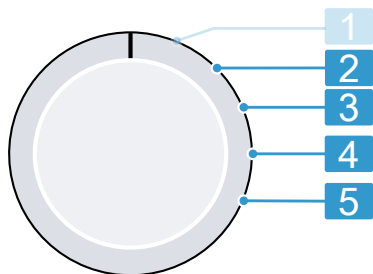



Programvælger med programpositioner

- | | |
|----------|---|
| 2 | Indstil lydstyrke for signalet ved programslut:
0 (fra) til 4 (meget højt) |
| 3 | Indstil lydstyrke for signalet ved betjening af taster:
0 (fra) til 4 (meget højt) |
| 4 | Ingen grundindstilling. |
| 5 | Vis antal afsluttede programmer. |

15.2 Ændring af grundindstillinger

1. Indstil programvælgeren til position 1. → *Side 30*

2. Tryk på , og indstil samtidig programvælgeren til position 2.
 - ✓ Displayet viser den aktuelle værdi.
3. Vælg den ønskede grundindstilling med programvælgeren.
→ *Side 30*
4. Tryk på  for at ændre værdien.
5. Sluk for apparatet for at gemme ændringen.

16 Rengøring og pleje

Rengør og plej maskinen omhyggeligt, så maskinen forbliver funktionsdygtig længe.

16.1 Tromlerengøring

Rengør tromlen, når der har været vasket 20 gange ved en temperatur på 40 °C eller derunder, eller hvis apparatet ikke har været benyttet i længere tid, og under alle omstændigheder mindst én gang om året.

PAS PÅ! **Fare for tilskadekomst!**

Vedvarende vask ved lave temperaturer og manglende udluftning af apparatet kan beskadige tromlen og forårsage tilskadekomst.

- ▶ Udfør med regelmæssige mellemrum et program til rengøring af tromlen, eller vask ved temperaturer på minimum 60 °C.
- ▶ Lad altid lugen og sæbeskuffen stå åbne efter brugen af apparatet, så det kan tørre.
- ▶ Udfør programmet **Bomull 90 °C** uden vasketøj med et vaskepulver til kogevaske med iltblegemiddel eller med et rengøringsmiddel til indvendig pleje af apparatet.
→ *"Tilbehør", Side 26*

16.2 Rengøring af sæbeskuffe

1. Træk sæbeskuffen ud.
2. Tryk indsatsen ned, og tag sæbeskuffen ud.

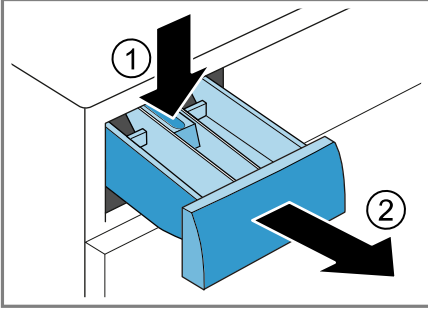

3. Træk indsatsen ud nedefra og op.

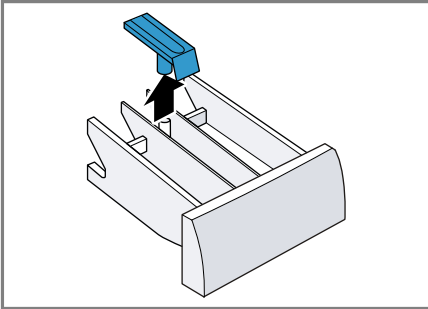

4. Rengør sæbeskuffen og indsatsen med vand og en blød børste, og tør dem.

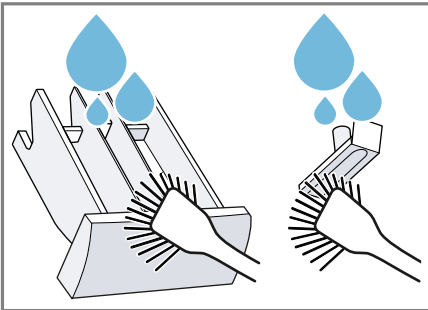

5. Sæt indsatsen på plads, og lad den gå i indgreb.

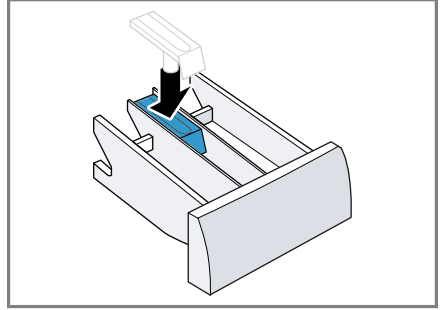

6. Rengør åbningen til sæbeskuffen.

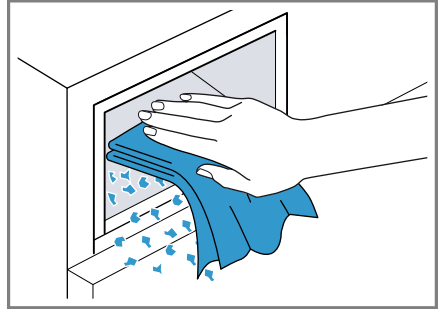

7. Skyd sæbeskuffen ind.

16.3 Rengøring af pumpe

Rengør pumpen regelmæssigt og mindst én gang om året, samt i tilfælde af fejl, f.eks. ved tilstopninger eller klapprende lyde.

Tømme pumpen

1. Luk vandhanen.
2. Sluk for apparatet. → Side 29
3. Træk apparatets netstik ud af kontakten.

da Rengøring og pleje

4. Åbn serviceklappen, og tag den af.

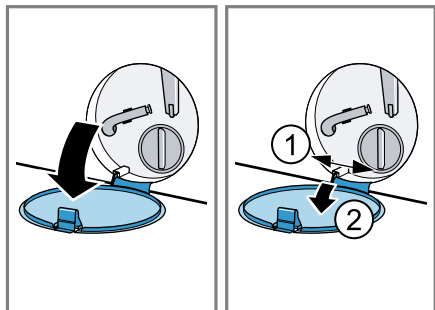

5. Sæt en passende beholder til af-tapning af vaskevandet under åbningen.

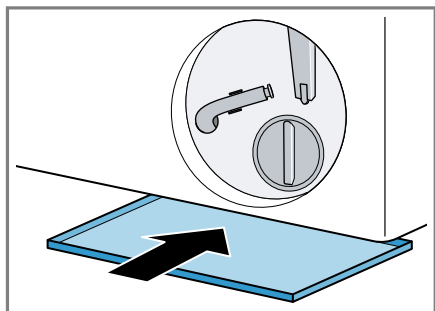

6. Tag tømningsslangen ud af holderen.

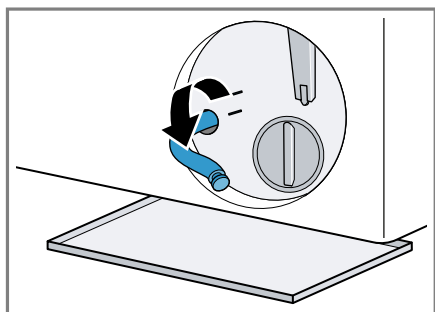

7. **⚠ PAS PÅ! - Fare for skoldning!** Vaskevandet bliver meget varmt, når der vaskes ved høje temperaturer.

- Rør ikke ved det varme vaskevand.

Træk proppen ud, så vaskevandet kan løbe af i beholderen.

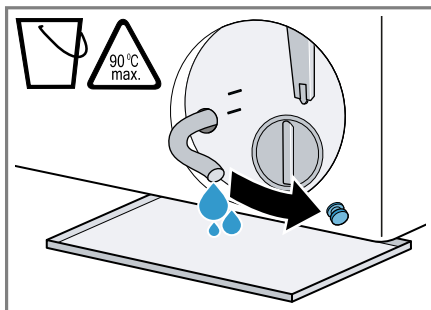

8. Tryk proppen på igen efter tømningen.

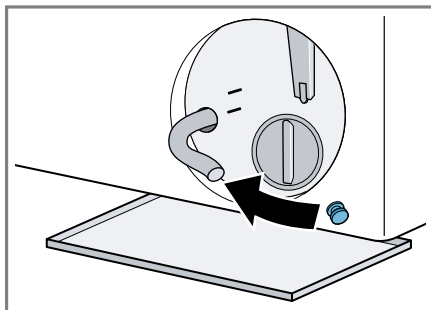

9. Klem tømningsslangen ind i holderen.

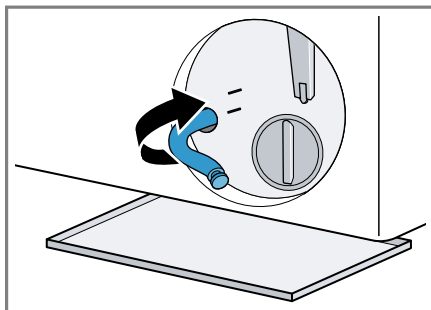

Rengøring af pumpe

Krav: Pumpen er tømt. → Side 31

1. Skru pumpedækslet af med forsigtighed, fordi der kan være restvand tilbage i pumpen.
 - Grove tilsmudsninger kan medføre, at filterindsatsen sidder fast i pumpehuset. Opløs tilsmudsningerne, og tag filterindsatsen ud.

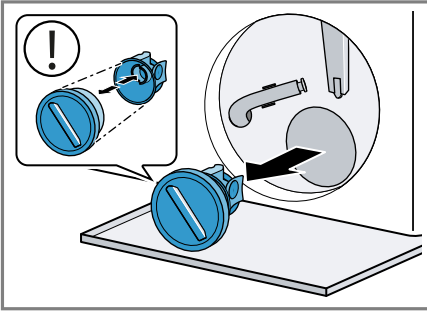

Pumpedækslet består af to komponenter, som kan skilles ad til rengøring.

2. Rengør pumpehuset indvendigt, pumpedækslets gevind og pumpehuset.

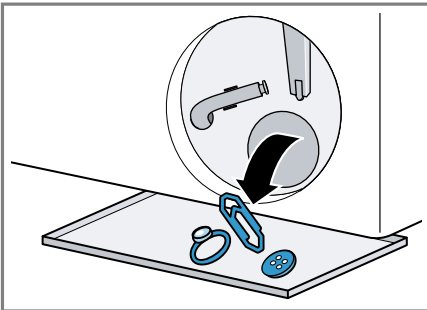

3. Sæt pumpedækslet på.
 - Kontroller, at pumpedækslets dele er monteret korrekt og er fast samlet.

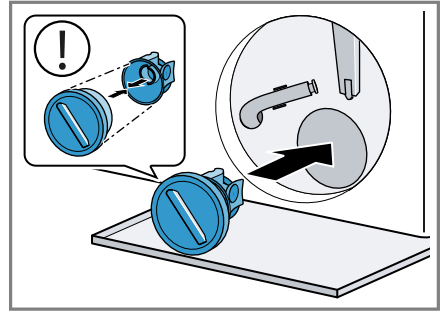

4. Drej pumpedækslet til anslag.

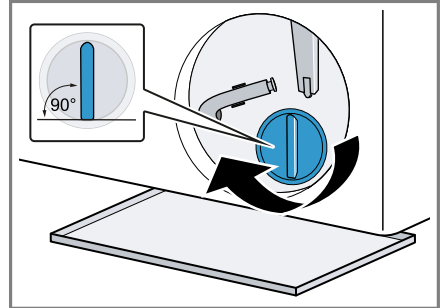

Pumpedækslets håndtag skal stå lodret.

5. Sæt serviceklappen på, og luk den.

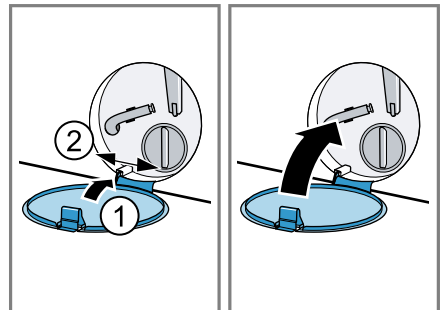



17 Afhjælpning af fejl

Mindre fejl ved apparatet kan afhjælpes selv. Læs oplysningerne om fejlahjælpning, inden kundeservice kontaktes. Sådan undgås unødige omkostninger.







ADVARSEL

Fare for elektrisk stød!

Ukorrekte reparationer er farlige.

- ▶ Hverken apparatet eller apparatets egenskaber må teknisk ændres.
- ▶ Kun fagpersonale, der er uddannet til det, må udføre reparationer på apparatet.
- ▶ Der må kun anvendes originale reservedele til reparation af apparatet.
- ▶ Hvis nettilslutningsledningen til apparatet bliver beskadiget, skal den udskiftes af producenten, producentens kundeservice eller en lignende kvalificeret person for at undgå, at der opstår fare.

Fejl	Årsag og fejlahjælpning
Displayet er slukket, og  blinker.	Energisparemodus er aktiveret. ▶ Tryk på  .
E:36 -10 / E:30 -80 / E:18 Vaskevandet bliver ikke pumpet ud.	Afløbsslangen er tilsluttet for højt oppe, har knæk, er i klemme eller er ukorrekt forlænget. ▶ Kontroller afløbsslangens installation. → <i>Side 15</i>
	Afløbsrøret eller afløbsslangen er tilstoppet. ▶ Rens afløbsrøret eller afløbsslangen.
	Pumpen er tilstoppet, eller pumpedækslet er ikke korrekt installeret. ▶ Kontroller, om pumpedækslet er korrekt installeret. → <i>Side 31</i> ▶ Rens pumpen. → <i>Side 31</i>
	For meget vaskemiddel. ▶ Brug mindre vaskemiddel til samme tøjmenge ved næste vask.
E:36 -25 -26	Pumpen er tilstoppet. ▶ Rens pumpen. → <i>Side 31</i>
E:60 -2B / E:32 / H:32	Apparatet har afbrudt centrifugeringen, fordi vasketøjet er ujævnt fordelt. ▶ Fordel vasketøjet i tromlen igen.
E:30 -10 / 	Vandhane er lukket. ▶ Åbn vandhanen.
	Vandtilførselsslangen har knæk eller er i klemme. ▶ Kontroller vandtilløbsslangens installation. → <i>Side 15</i>

Fejl	Årsag og fejlfhjælpning
E:30 -10 / 	Filtrene i vandtilførslen er tilstoppede. ▶ Rens filtrene i vandtilførslen.
	Vandtryk er for lavt. ▶ Kontroller, at der er tilstrækkeligt stort vandtryk i vandhanen.
	Vandstandsmålesystemet er defekt. Med fejlmeldingen starter apparatet en udpumpning. 1. Vent ca. 5 minutter, til udpumpningen er afsluttet. 2. Genstart apparatet. Start om nødvendigt udpumpningen igen. 3. Kontakt kundeservice, hvis fejlen kommer igen. → Side 41
E:30 -20	Kritisk funktionsfejl. ▶ Luk for vandhanen. Med fejlmeldingen starter apparatet en udpumpning. 1. Vent ca. 5 minutter, til udpumpningen er afsluttet. 2. Genstart apparatet. Start om nødvendigt udpumpningen igen. 3. Kontakt kundeservice, hvis fejlen kommer igen. → Side 41
	For meget vaskemiddel. ▶ Brug mindre vaskemiddel til samme tøjmængde ved næste vask.
	Der blev påfyldt ekstra vand. ▶ Fyld ikke ekstra vand i apparatet, mens det er i brug.
Alle andre fejlkoder.	Funktionsfejl 1. Genstart apparatet. 2. Afbryd apparatets strømforsyning i mindst 30 sekunder, hvis fejlen kommer igen. Træk netttilslutningsledningens netstik ud, eller slå sikringen fra i sikringskabet. 3. Kontakt kundeservice, hvis fejlen kommer igen. → Side 41 Angiv ved opkaldet den nøjagtige fejlmeddelelse ved opkaldet. Dokumenter om muligt fejlmeldingen med foto eller video.

Fejl	Årsag og fejlfhjælpning
: blinker, og programmet er på pause.	Apparatet har registreret udsving i spændingsforsyningen. Ingen handling påkrævet. Når spændingsforsyningen er stabil igen, lyser ., og programmet fortsætter som normalt.
Kraftig skumdannelse.	For meget vaskemiddel. ▶ Bland en spiseskefuld skyllemiddel med 0,5 liter vand, og hæld blandingen i rum II (ikke ved out-door- og sportswear-tekstiler og tekstiler med dunfyld). ▶ Brug mindre vaskemiddel til samme tøjmenge ved næste vask.
☹ blinker.	Lugen er ikke helt lukket. 1. Kontroller, at der ikke er vasketøj i klemme i lugen. 2. Luk lugen.
Programmet starter ikke.	Børnesikring er aktiveret. ▶ Deaktiver børnesikringen. → <i>Side 29</i> ⏸ er aktiveret. ▶ Kontroller, om ⏸ er aktiveret. → <i>Side 22</i>
Programmet er på pause eller afbrudt, men lugen kan ikke åbnes.	Temperatur er for høj. ▶ Start programmet Skøjning , eller vent, til temperaturen er faldet. Vandstand er for høj. ▶ Start programmet Centrifugering , eller vælg et egnet program til udpumpning. → <i>Side 23</i>
Lugen kan ikke åbnes under et strømsvigt.	Lugen er låst. ▶ Åbn lugen med nødåbningen. → <i>Side 40</i>
Tromlen rykker frem og tilbage efter programstart.	Ingen fejl. Den interne motortest er startet. Ingen handling nødvendig.
Tromlen drejer sig, vandet løber ikke ind.	Ingen fejl. Registrering af tøjmenge er aktiveret i op til 2 minutter. Ingen handling nødvendig.
Vandet er ikke synligt i tromlen.	Ingen fejl. Vandstanden er under det synlige område. Ingen handling nødvendig.
Gentagne forsøg på start af centrifugering.	Ingen fejl. Apparatet udligner ubalance ved at fordele tøjet flere gange. Ingen handling nødvendig.

Fejl	Årsag og fejlfhjælpning
Apparatet vibrerer, bevæger sig og afgiver kraftig støj under centrifugeringen.	<p>Apparatet er ikke korrekt indjusteret.</p> <ul style="list-style-type: none"> ▶ Indjuster apparatet. → <i>Side 16</i> <hr/> <p>Apparatets fødder er ikke gjort fast.</p> <ul style="list-style-type: none"> ▶ Fikser maskinens fødder. → <i>Side 16</i> <hr/> <p>Transportsikringerne er ikke fjernet.</p> <ul style="list-style-type: none"> ▶ Fjern transportsikringerne. → <i>Side 13</i>
Høj centrifugeringshastighed opnås ikke.	<p>Apparatet udligner uligevægten med reduceret centrifugeringshastighed.</p> <p>Ingen handling nødvendig.</p>
Programvarigheden ændrer sig under vaskeprocessen.	<p>Ingen fejl. Programforløbet bliver elektronisk optimeret, der udløses en ekstra skylning på grund af for kraftig skumdannelse, eller ubalance bliver udlignet.</p> <p>Ingen handling nødvendig.</p>
Brusende, hvæsende eller sugende lyde.	<p>Ingen fejl. Der løber vand ind, eller vaskevandet pumpes ud.</p> <p>Ingen handling nødvendig.</p>
Klaprende, raslende lyde fra pumpen.	<p>Der er et fremmedlegeme i pumpen.</p> <ul style="list-style-type: none"> ▶ Rens pumpen. → <i>Side 31</i>
Der er rester af vaske-middel på tøjet.	<p>Vaskemidler kan indeholde vandopløselige stoffer, som aflejrer sig på vasketøjet.</p> <ul style="list-style-type: none"> ▶ Start programmet Sköljning, eller børst vasketøjet af efter tørringen.
Vasketøjet er for vådt efter centrifugeringen.	<p>Der er indstillet for lav centrifugeringshastighed.</p> <ul style="list-style-type: none"> ▶ Start programmet Centrifugering. ▶ Indstil en højere centrifugeringshastighed ved den næste vask. <hr/> <p>Apparatet udligner uligevægten med reduceret centrifugeringshastighed.</p> <ol style="list-style-type: none"> 1. Fordel vasketøjet i tromlen igen. 2. Start programmet Centrifugering.
Tøjet er krøllet.	<p>Det valgte program er uegnet til tekstiltypen.</p> <ul style="list-style-type: none"> ▶ Indstil et egnet program. → <i>Side 23</i> <hr/> <p>Der er indstillet for høj centrifugeringshastighed.</p> <ul style="list-style-type: none"> ▶ Indstil en lavere centrifugeringshastighed ved den næste vask. <hr/> <p>Forkert tøjmenge.</p> <ul style="list-style-type: none"> ▶ Overhold de maksimale tøjmængder for programmerne. → <i>Side 23</i> ▶ Forbered vasketøjet. → <i>Side 26</i>

Fejl	Årsag og fejlfhjælpning
Der løber vand ud af vandtilførselsslagen.	Vandtilførselsslagen er ikke korrekt tilsluttet eller er beskadiget. <ul style="list-style-type: none"> ▶ Kontroller vandtilløbsslagens installation. → <i>Side 12</i> Udskift vandtilløbsslagen, hvis den er beskadiget.
Der løber vand ud af afløbsslagen.	Afløbsslagen er ikke tilsluttet korrekt eller er beskadiget. <ul style="list-style-type: none"> ▶ Kontroller afløbsslagens installation. → <i>Side 12</i> Udskift afløbsslagen, hvis den er beskadiget.
Der løber vand ud under døren.	Tilsmudsning ved døren eller manchetten forårsager en utæthed. <ul style="list-style-type: none"> ▶ Rengør døren eller manchetten.
Der drypper vaskemiddel eller skyllemiddel fra manchetten, som samler sig ved lugen eller i manchetfolden.	Der er for meget vaskemiddel eller skyllemiddel i sæbeskuffen. <ul style="list-style-type: none"> ▶ Overhold markeringen max i sæbeskuffen ved dosering. → <i>Side 28</i>
Der er restvand rum ⌘.	Indsatsen i rum ⌘ er tilstoppet. <ul style="list-style-type: none"> ▶ Rengør sæbeskuffen. → <i>Side 31</i>
Skyllemidlet forbliver i sæbeskuffen.	Det valgte program understøtter ikke brugen af skyllemiddel. <ul style="list-style-type: none"> ▶ Kontroller, om det valgte program understøtter brugen af skyllemiddel. → <i>Side 23</i>
Der er en ubehagelig lugt i apparatet.	Fugt og rester af vaskemiddel kan fremme bakteriedannelse. <ul style="list-style-type: none"> ▶ Rengør tromlen. → <i>Side 30</i> ▶ Lad lugen og sæbeskuffen stå åbne, så restvandet kan tørre, når apparatet ikke er i brug.

17.1 Nødåbning

Oplåsning af luger

Krav: Pumpen er tømt. → Side 31

1. **BEMÆRK!** Vandlækager kan føre til materielle skader.
 - ▶ Åbn ikke lugen, hvis der ses vand bag glasset.

Træk nødåbningsanordningen ned med et værktøj, og slip den igen.

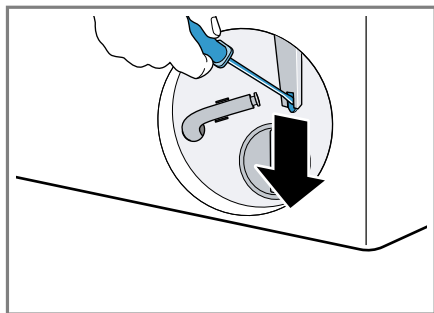

- ✓ Lugens låseanordning frigøres.
2. Sæt serviceklappen på plads, og lad den gå i indgreb.
3. Luk serviceklappen.

18 Transport, opbevaring og bortskaffelse

18.1 Demontering af apparat

1. Luk vandhanen.
2. Tøm vandtilløbsslangen.
3. Sluk for apparatet. → Side 29
4. Træk apparatets netstik ud af kontakten.
5. Tap sæbevandet af.
→ "Rengøring af pumpe", Side 31
6. Afmonter slangerne.

18.2 Anbringe transportsikringer

Apparatet skal være sikret med transportsikringer under transport for at undgå transportskader.

1. Fjern de 4 afdækningskapper med en skruetrækker.

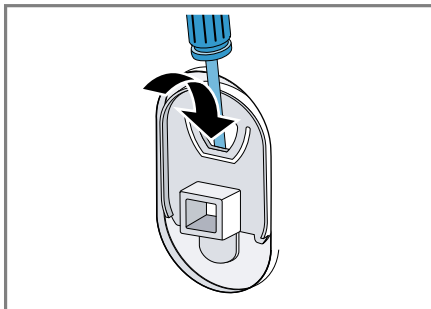

- Opbevar afdækningskapperne.
2. Sæt de 4 transportsikringer ind.
→ "Fjern transportsikringerne", Side 13

18.3 Ibrugtagning af apparatet igen

- ▶ Flere oplysninger: Se
→ "Opstilling og tilslutning", Side 12 og
→ "Starte vaskeprogram uden vasketøj", Side 17.

18.4 Bortskaffelse af udtjent apparat

Ved miljørigtig bortskaffelse kan værdifulde råstoffer genindvindes.

⚠ ADVARSEL **Fare for sundhedsskader!**

Børn kan lukke sig inde i apparatet og komme i livsfare.

- ▶ Opstil ikke apparatet bag en dør, som blokerer eller forhindrer åbning af apparatets dør.

- ▶ Træk nettilslutningsledningens netstik ud ved udtjente apparater, skær derefter nettilslutningsledningen over, og ødelæg låsen i apparatets dør, så apparatets dør ikke længere låser.
1. Træk nettilslutningsledningens netstik ud.
 2. Skær nettilslutningsledningen over.
 3. Bortskaf apparatet miljørigtigt.
Hvis der er tvivl om genbrugsordningerne, og om hvor genbrugspladserne er placeret, så kan forhandleren, kommunen eller de kommunale myndigheder kontaktes for at få yderligere information.



Dette apparat er klassificeret iht. det europæiske direktiv 2012/19/EU om affald af elektrisk- og elektronisk udstyr (waste electrical and electronic equipment - WEEE). Dette direktiv angiver rammerne for indlevering og recycling af kasserede apparater gældende for hele EU.

Der findes detaljerede oplysninger om garantiperiode og garantibetingelser for det aktuelle land hos vores kundeservice, den lokale forhandler og på vores hjemmeside.

Hav apparatets produktnummer (E-Nr.) og fabrikationsnummer (FD-Nr.) parat, hvis du kontakter kundeservice.

Kontaktdata for kundeservice findes i vedlagte liste over kundeserviceafdelinger eller på vores hjemmeside.

19.1 Produktnummer (E-Nr.) og fabrikationsnummer (FD-Nr.)

Produktnummeret (E-Nr.) og fabrikationsnummeret (FD-Nr.) findes på apparatets typeskilt.

Typeskiltet er placeret afhængigt af model:

- på indersiden af lugen.
- på indersiden af serviceklappen.
- på bagsiden af apparatet.

Skriv dataene ned, så du hurtigt kan finde apparatets data og telefonnummeret til kundeservice.

19 Kundeservice

Funktionsrelevante originale reservedele iht. den pågældende forordning om miljøvenligt design kan fås hos vores kundeservice i en periode på mindst 10 år fra apparatets markedsføring i Det Europæiske Økonomiske Samarbejdsområde.

Bemærk: Anvendelse af kundeservice er gratis inden for rammerne af producentens garantibetingelser.

20 Forbrugsværdier

Følgende oplysningerne er angivet iht. EU-forordningen om ecodesign. De angivne værdier for andre programmer end **Eco 40-60** er kun vejledende og er blevet fundet iht. det gældende EU-direktiv EN60456.

Program	Tøj- mæng- de (kg)	Progra- mvarig- hed (h:min) ¹	Energi- forbrug (kWh/ cyklus) ¹	Vand- forbrug (l/ cyklus) ¹	Maksi- mal tempe- ratur (°C) 5 min. ¹	Centri- fugerin- gshasti- ghed (o/ min.) ¹	Rest- fugtig- hed (%) ¹
Eco 40-60 ²	8,0	3:33	0,800	70,0	36	1200	53,00
Eco 40-60 ²	4,0	2:40	0,350	36,0	26	1200	53,00
Eco 40-60 ²	2,0	2:20	0,180	30	23	1200	53,00
Bomull 20 °C	8,0	3:25	0,330	89,0	23	1200	52,00
Bomull 40 °C	8,0	3:25	1,210	89,0	44	1200	52,00
Bomull 60 °C	8,0	3:25	1,510	89,0	58	1200	52,00
Syntet 40 °C	4,0	2:30	0,770	61,0	44	1200	35,00
Mix 40 °C	4,0	1:05	0,630	44,0	41	1200	55,00
 Ylle 30 °C	2,0	0:41	0,300	48,0	29	800	26,00

¹ De faktiske værdier kan afvige fra de angivne værdier som følge af påvirkninger fra vandtryk, vandhårdhed og vandets indløbstemperatur, temperaturen i omgivelserne og af vasketøjets art, mængde og tilsmudsning samt af det anvendte vaskemiddel, udsving i strømforsyningen og valgte ekstrafunktioner.

² Prøvningsprogram iht. EU-forordning om ecodesign og EU-energilabel med koldt vand (15°C).

21 Tekniske data

Apparat, højde	84,8 cm
Apparat, bredde	59,8 cm
Apparat, dybde	58,8 cm
Apparatets dybde ved lukket dør	63,2 cm
Apparatets dybde ved åben dør	104,9 cm
Vægt	68,7 kg

Maksimal mængde vasketøj	8,0 kg
Netspænding	220-240 V, 50 Hz
 Minimum afsikring af installationen	10 A
Nominel effekt	2300 W
Effektforbrug	<ul style="list-style-type: none"> ■ Slukket tilstand: 0,15 W ■ Uslukket tilstand: 0,50 W

Vandtryk	<ul style="list-style-type: none">■ Minimum: 100 kPa (1 bar)■ Maksimum: 1000 kPa (10 bar)
Vandtilløbsslange, længde	150 cm
Vandafløbsslange, længde	150 cm
Længde af netledning	210 cm

Der findes yderligere oplysninger om den pågældende model på internettet under <https://eprel.ec.europa.eu/qr/1675160>¹. Denne webadresse linker til den officielle EU-produktdata-base EPREL.

¹ Gælder kun for lande i Det Europæiske Økonomiske Samarbejdsområde



Thank you for buying a Bosch Home Appliance!

Register your new device on MyBosch now and profit directly from:

- **Expert tips & tricks for your appliance**
- **Warranty extension options**
- **Discounts for accessories & spare-parts**
- **Digital manual and all appliance data at hand**
- **Easy access to Bosch Home Appliances Service**

Free and easy registration – also on mobile phones:

www.bosch-home.com/welcome



Looking for help? You'll find it here.

Expert advice for your Bosch home appliances, help with problems or a repair from Bosch experts.

Find out everything about the many ways Bosch can support you:

www.bosch-home.com/service

Contact data of all countries are listed in the attached service directory.

BSH Hausgeräte GmbH

Carl-Wery-Straße 34
81739 München, GERMANY
www.bosch-home.com

A Bosch Company



9001928352 (040808)

da