

# Hisense

life reimagined

## BRUGSVEJLEDNING

Før du betjener dette apparat, skal du læse denne brugsvejledning grundigt og gemme den til fremtidig reference.

**WF7S1247BW**

**WF7S1247B\***

DA

Dansk

Denne vaskemaskine er udelukkende beregnet til husholdningsbrug.  
Brug den ikke til vasketøj, der er mærket som ikke egnet til maskinvask.

Følgende symboler, der anvendes i manualen, har følgende betydninger:

 Information, rådgivning, tip eller anbefaling

 Advarsel - generel fare

 Advarsel - fare for elektrisk stød

 Advarsel - fare for varm overflade

 Advarsel - fare for brand



Det er vigtigt at læse instruktionerne omhyggeligt.

# INDHOLD

<b>4 SIKKERHEDSFORANSTALTNINGER</b>	<b>INDLEDNING</b>
<b>12 MASKINBESKRIVELSE</b> 13 Specifikationer	
<b>14 INSTALLATION OG TILSLUTNING</b> 15 Fjernelse af transportbolte/skruer 16 Flytning og transport efter installation 17 Lokation 17 Justering af fødder 18 Installationens frihøjde 19 Tilslutning til vandforsyning 19 AquaStop 20 Tilslutning og fastgørelse af afløbsslange 22 Forbindelse af strømforsyning	<b>KLARGØRING FØR FØRSTE BRUG</b>
<b>23 FØR FØRSTE BRUG</b>	
<b>24 VASKEPROCES, TRIN FOR TRIN (1-6)</b> 24 Trin 1: Hold øje med etiketterne på vasketøjet 25 Trin 2: Forberedelse af vaskeprocessen 32 Trin 3: Valg af vaskeprogram 34 Trin 4: Valg af yderligere indstillinger og funktioner 41 Trin 5: Start af et vaskeprogram 42 Trin 6: Slut på vaskeprogram	<b>TRIN I VASKEPROCESSEN</b>
<b>43 AFBRYDELSER OG ÆNDRING AF PROGRAM</b>	
<b>44 NØDÅBNING AF DØR</b> <b>45 VEDLIGEHOLDELSE OG RENGØRING</b> 45 Vaskemiddelkammer 46 Rengøring af vandslange, vaskemiddeldispenserhus og dørpakning 47 Rengøring af pumpefilter 48 Rengøring udvendigt	<b>RENGØRING OG VEDLIGEHOLDELSE</b>
<b>49 FEJLFINDING</b> 49 Hvad skal man gøre...? 50 Fejlfinding og fejlkoder	
<b>51 ANBEFALINGER OG ØKONOMISK ANVENDELSE</b> 52 Tips til fjernelse af pletter <b>54 BORTSKAFFELSE</b> <b>55 TYPISK STRØMFORBRUG</b> 56 Tilslutning af dit apparat til applikationen ConnectLife	<b>FEJLFINDING</b>  <b>DIVERSE</b>

# SIKKERHEDSFORANSTALTNINGER



**Læs brugsanvisningen omhyggeligt, før du bruger maskinen.**

**Brug ikke maskinen uden først at have læst og forstået instruktionerne.**

**Disse brugsanvisninger leveres med flere modeller af vaskemaskiner. Derfor er nogle funktioner eller indstillinger muligvis ikke tilgængelige på din maskine.**

Manglende overholdelse af instruktionerne eller u hensigtsmæssig brug af maskinen kan resultere i beskadigelse af vasketøjet eller apparatet eller skade på brugeren. Opbevar brugsanvisningen i nærheden af maskinen.

**Denne maskine er udelukkende beregnet til husholdningsbrug.**

Hvis maskinen anvendes til erhvervsmæssige formål eller formål, der overstiger normal brug i en husstand, eller hvis maskinen anvendes af en person, der ikke er forbruger, er garantiperioden den korteste garantiperiode, der kræves i henhold til relevant lovgivning.

Følg instruktionerne korrekt for installation af maskinen og tilslutninger til vand- og strømforsyningen (se kapitlet "INSTALLATION OG TILSLUTNING").

Tilslutninger til vand- og strømforsyning skal udføres af en tilstrækkeligt uddannet tekniker eller ekspert.

Enhver reparation og vedligeholdelse, der vedrører sikkerhed eller ydeevne, bør udføres af uddannede eksperter.

En **beskadiget netledning** må kun udskiftes af producenten, en servicetekniker eller en autoriseret person.

**Før du tilslutter maskinen til strømforsyningen, skal du vente i mindst 2 timer, indtil den når stuetemperatur.**

**Dette produkt skal serviceres af et autoriseret servicecenter med kun godkendte reservedele.**

**Forsøg IKKE selv på at reparere apparatet. Reparationer udført af uerfarne personer kan forårsage personskade eller mere alvorlig funktionsfejl. Henvend dig til dit lokale servicecenter, og brug altid originale reservedele.**

I tilfælde af ukorrekt forbindelse eller brug eller service af en uautoriseret person skal brugeren dække reparationsomkostningerne for eventuelle skader, der ikke er dækket af garantien.

Maskinen må ikke tilsluttes strømforsyningen ved hjælp af en forlængerledning.

Tilslut ikke maskinen til strømforsyningen ved hjælp af en ekstern afbryder, f.eks. en programtimer, eller tilslut den til en strømforsyning, der regelmæssigt tændes og slukkes.

Tilslut ikke maskinen til en stikkontakt beregnet til lille belastning.

Stikkontakten skal være sikkert jordet, og vandforsyningen skal være uhindret.

**Installer ikke maskinen i et rum, hvor temperaturen kan falde til under 5°C**, da dele kan blive beskadiget under frysning.

Placer maskinen på en jævn og stabil solid (beton) base.

Hvis maskinen er placeret på et hævet stabilt underlag, skal det desuden sikres mod tipping.

**Før første brug skal transportboltene fjernes**, da opstart af en blokeret maskine kan medføre alvorlige skader (se kapitlet "INSTALLATION OG TILSLUTNING/Fjernelse af transportbolte/skruer"). Garantien bortfalder i tilfælde af en sådan skade.

**Når du tilslutter vandforsyningen**, skal du sørge for at bruge den medfølgende vandslange og pakninger. Vandtrykket skal være mellem 0,1-1 MPa (1-10 bar; 1-10 kp/cm<sup>2</sup>; 10-100 N/cm<sup>2</sup>.)

Brug altid en ny vandslange til at tilslutte maskinen til vandforsyningen; genbrug ikke den gamle vandslange.

Enden af afløbsslangen skal nå ind i afløbssystemet.

Før du starter vaskecyklussen, skal du trykke på døren på det angivne sted, indtil den låses på plads. Døren kan ikke åbnes under maskinens drift.

**Efter vaskecyklussen skal du lukke for vandhanen og trække stikket ud.**

Brug kun vaskemidler til maskinvask og pleje af vasketøj. Vi er ikke ansvarlige for skader eller misfarvning af pakninger og plastikdele som følge af brug af blegemidler eller farvestoffer.

**Ved afkalkning**, brug kun afkalkningsmidler med tilsat korrosionsbeskyttelse (brug kun ikke-ætsende afkalkningsmidler). Følg producentens anvisninger. Afslut afkalkningsprocessen med flere skylningscyklusser eller ved at køre tromlerensningsprogrammet (selvrensning) for at fjerne eventuel resterende syre (f.eks. eddike osv.).

 Brug ikke vaskemidler, der indeholder opløsningsmidler, da dette kan føre til frigivelse af giftige gasser, beskadigelse af maskinen og risiko for brand og eksplosion.

Maskinen er ikke beregnet til brug af personer (herunder børn) med fysiske eller mentale funktionsnedsættelser eller personer, der mangler erfaring og viden. Disse personer skal instrueres om brugen af maskinen af en person, der er ansvarlig for deres sikkerhed.

**Garantien dækker ikke** forbrugsstoffer, mindre farveafvigelse, øget støj, der skyldes apparatets alder, og æstetiske defekter på komponenter, som ikke påvirker apparatets funktionalitet og sikkerhed.

## **BØRNS SIKKERHED**

Før du lukker maskindøren og starter programmet, skal du sørge for, at der ikke er andet end vasketøj inde i tromlen. Sørg for, at ingen børn er kravlet ind i tromlen og har lukket døren indefra.

Opbevar vaskemiddel og balsam utilgængeligt for børn.

**Aktivér børnesikringen.** Se kapitel "VALG AF YDERLIGERE INDSTILLINGER OG FUNKTIONER/Børnesikring".

**Lad ikke børn under tre år komme i nærheden af maskinen, medmindre de er under konstant overvågning.**

**Maskinen er fremstillet i overensstemmelse med gældende sikkerhedsstandarder.**

Denne maskine må kun anvendes af børn på 8 år og derover og af personer med nedsatte fysiske, sensoriske eller mentale evner eller manglende erfaring og viden, men kun hvis de er under opsyn og har fået instruktioner om sikker brug af maskinen, og hvis de forstår farerne ved uhensigtsmæssig brug. Sørg for, at børn ikke leger med apparatet.



Børn må ikke rengøre maskinen eller udføre vedligeholdelsesopgaver uden opsyn.

### **FARE FOR VARMT UNDERLAG**

Under vaskecyklusserne kan tromlelågen opvarmes. Vær omhyggelig med at undgå forbrændinger. Sørg for, at børn ikke leger i nærheden af glas døren.

### **VANDOVERLØBSBESKYTTELSE (NÅR MASKINEN ER TÆNDT)**

Hvis vandstanden stiger over det normale niveau, aktiveres beskyttelsen af vandstanden. Det vil slukke for vandforsyningen og begynde at pumpe vandet ud. Programmet afbrydes, og der rapporteres en fejl.

### **TRANSPORT EFTER INSTALLATION**

Hvis du flytter maskinen, når den er blevet installeret, skal du installere forsendelsesboltene (se kapitlet "INSTALLATION OG TILSLUTNING/Flytning og transport efter installation"). Før du sætter transportboltene i, skal du koble maskinen fra strømforsyningen!

Hvis netledningen er beskadiget, skal den udskiftes af producenten, dennes serviceagent eller lignende kvalificerede personer for at undgå en fare.

Vand der drænes under en høj temperatur vask eller tørrecyklus er varmt. Rør ikke ved vandet.

Åbn ikke maskinens dør med magt under drift (højtemperaturvask/tørring/centrifugering).

Brug ikke maskinen, hvis der er anvendt industrikemikalier til rengøring.

Der må ikke samle sig fnug omkring maskinen.

Der skal være tilstrækkelig ventilation for at undgå tilbageløb af luft fra maskinen ind i rummet, hvilket kan forårsage brand.

Genstande, der er blevet tilsmudset med stoffer som madolie, acetone, alkohol, benzin, petroleum, pletfjerner, terpentiner, voks og voksfjerner, skal vaskes i varmt vand med en ekstra mængde vaskemiddel, inden de vaskes i maskinen.

Genstande som skumgummi (latexskum), badehætter, vandtætte tekstiler, artikler med gummibagside og tøj eller puder udstyret med skumgummipuder bør ikke vaskes i maskinen.

Skyllemidler eller lignende produkter bør anvendes som angivet i anvisningerne til skyllemiddel.

Fjern alle genstande, såsom lightere og tændstikker, fra lommer af tøj.

**ADVARSEL:** Tilslut ikke maskinen til strømforsyningen ved hjælp af en ekstern afbryder, f.eks. en programtimer, eller tilslut den til en strømforsyning, der regelmæssigt tændes og slukkes.

For apparater med ventilationsåbninger i basen skal du sørge for, at åbningerne ikke er blokeret.

Apparatet må ikke installeres på et sådant sted, hvor døren ikke kan åbnes helt uden begrænsninger.

Udstødningsluften må ikke udledes i en røggas, der anvendes til udtømmning af dampe fra apparater, der forbrænder gas eller andre brændstoffer.

# MASKINBESKRIVELSE

## FORSIDE

- 1 Kontrolenhed
- 2 Programvælgerknop
- 3 Vaskemiddelkammer
- 4 Dør
- 5 Mærkeplade
- 6 Pumpefilterdæksel

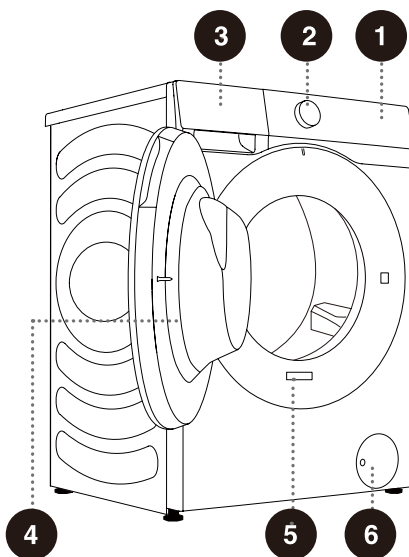

## TILBAGE

- 1 Vandslange
- 2 Strømledning
- 3 Drænslange
- 4 Justerbare fødder
- 5 Transportbolte/skruer

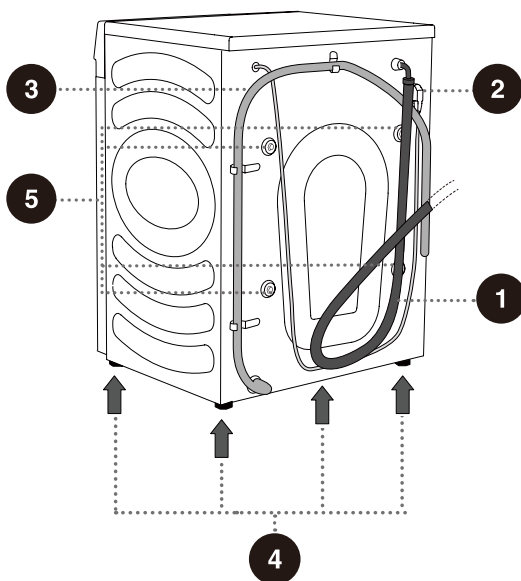

💡 Illustrationerne i denne vejledning er kun til referenceformål. Da vores produkter er genstand for løbende forbedringer, kan udseende, farve og funktionelle dele af dit faktiske produkt afvige fra illustrationerne.

# SPECIFIKATIONER

## (AFHÆNGIG AF MODEL)

Mærkepladen er monteret på maskinens frontvæg (se kapitlet "MASKINBESKRIVELSE").

<b>Maksimal belastning</b>	12 kg
<b>Vægt</b>	73 kg
<b>Nominel spænding</b>	220-240 V~
<b>Nominel effekt</b>	1750 W
<b>Frekvens</b>	50 Hz

## Dimensioner (mm)

Indeks	Dimensioner (mm)
A	595
B	845
C	610
D	640
E	670
F	1150

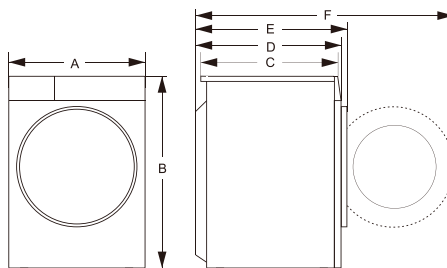

## Mærkeplade

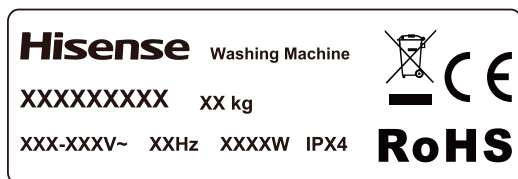

**⚠ Før du tilslutter maskinen til strømforsyningen, skal du vente i mindst 2 timer, indtil den når stuetemperatur.**

# INSTALLATION OG TILSLUTNING

⚠ Fjern al emballage (se kapitel "BORTSKAFFELSE"). Når du pakker ud, skal du sørge for ikke at beskadige apparatet med en skarp genstand. Opbevar emballagematerialet (plastikposer, andre plastikdele osv.) utilgængeligt for børn.

Kontroller for eventuelle skader på apparatet. Hvis du har mistanke om, at apparatet er beskadiget, må du ikke bruge det og straks kontakte eftersalgsservice.

Apparatet leveres med et støttesæt, der indeholder:

- Brugsanvisning;
- 4 plaststik;
- Tilførselsslange;
- Afløbsslangeholder;
- Skrueøgle;
- Støjreduktionsplade.

Sørg for, at alle dele, der er anført ovenfor, er leveret.

## SÅDAN INSTALLERER DU STØJREDUKTIONSPLADEN

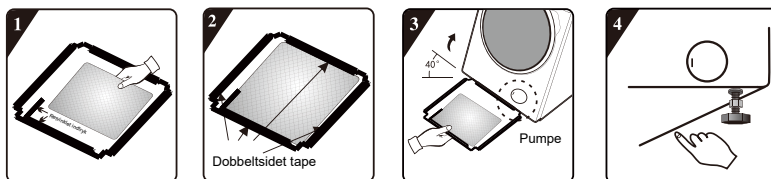

1. Inden du installerer støjrduktionspladen, skal du justere og indsætte den akustiske absorptionsuld med og langs det retvinklede aftryk på støjdæmpningspladen (denne procedure er unødvendig for nogle af modellerne uden akustisk absorptionsuld).
2. Fjern overfladepapir på dobbeltsidet tape på fire sider af bundpladen.
3. Hæld maskinen til en vinkel på 40° og lad siden med det retvinklede indhak vende mod vaskemaskinen, som vist på figuren. Sæt siden med skrå vinkelhak mellem to fodskrue på bagsiden af vaskemaskinen helt på plads. Installer derefter støjrduktionspladen og sørg for, at den har tæt kontakt med bunden af vaskemaskinen.
4. Tryk det dobbeltsidede tape på fire sider manuelt for at fastgøre støjrduktionspladen til maskinens hoveddel.

# FJERNELSE AF TRANSPORTBOLTE/SKRUER

⚠ Før apparatet tages i brug første gang, skal transportbolte/skruer fjernes. Et blokeret apparat kan blive beskadiget, når det tændes. Garantien bortfalder i tilfælde af en sådan skade.

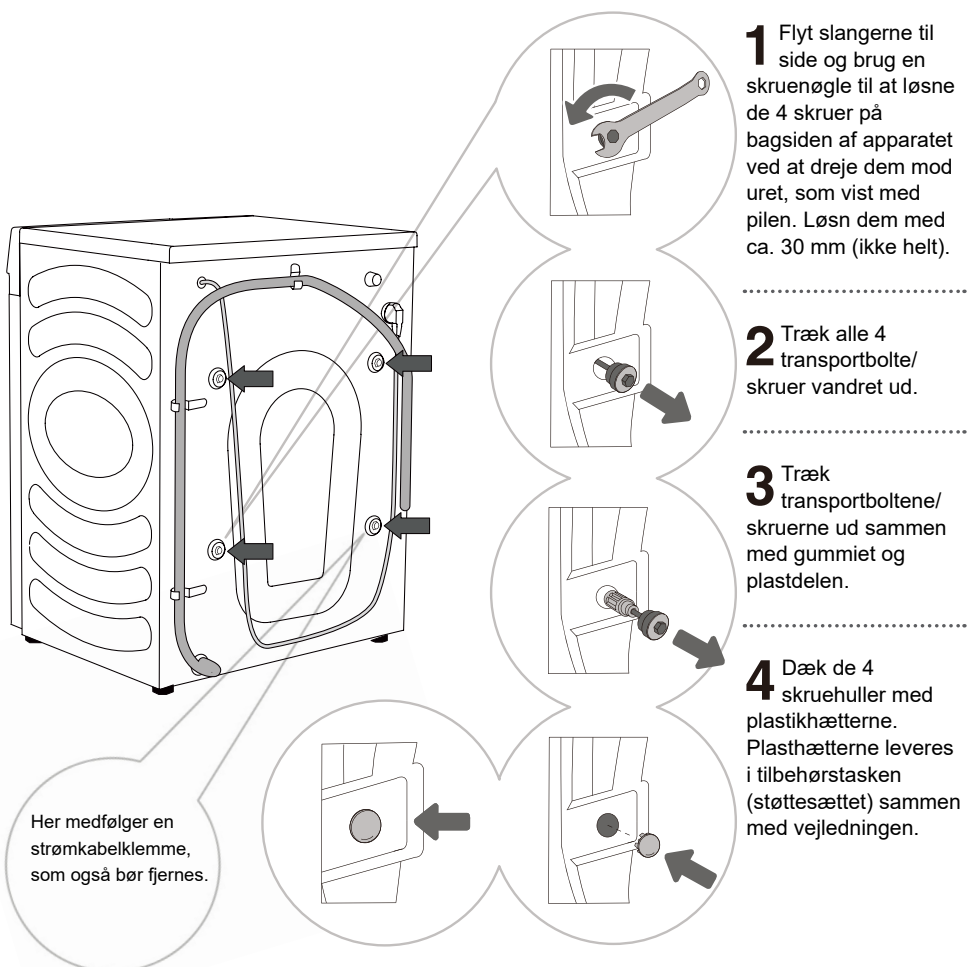

⚠ Gem transportboltene/skruerne til fremtidig transport af apparatet (for at genmontere transportboltene/skruerne, følg ovenstående procedure i omvendt rækkefølge).

# FLYTNING OG TRANSPORT EFTER INSTALLATION

☼ For at flytte maskinen efter den er blevet installeret, skal transportboltene/skruerne geninstalleres for at forhindre skader forårsaget af vibrationer under transport (se kapitlet "INSTALLATION OG TILSLUTNING/Fjernelse af transportbolte/skruer"). Hvis du har mistet transportboltene/skruerne, kan de bestilles hos producenten.

**⚠ Efter transport skal maskinen stå stille i mindst to timer, før den kobles til strømforsyningen. Apparatet skal installeres og tilsluttes af en uddannet tekniker.**

**⚠ Læs brugsanvisningen omhyggeligt, før du tilslutter maskinen. Skader som følge af forkert tilslutning eller brug af maskinen er ikke dækket af garantien.**



## LOKATION

💡 Gulvet, som apparatet placeres på, skal have en betonbund. Det skal være rent og tørt; ellers kan maskinen glide. Rengør også bunden af de justerbare fødder.

💡 Maskinen skal stå jævnt og stabilt på en solid base.

## JUSTERING AF FØDDER

Brug et vaterpas og den medfølgende skruenøgle.

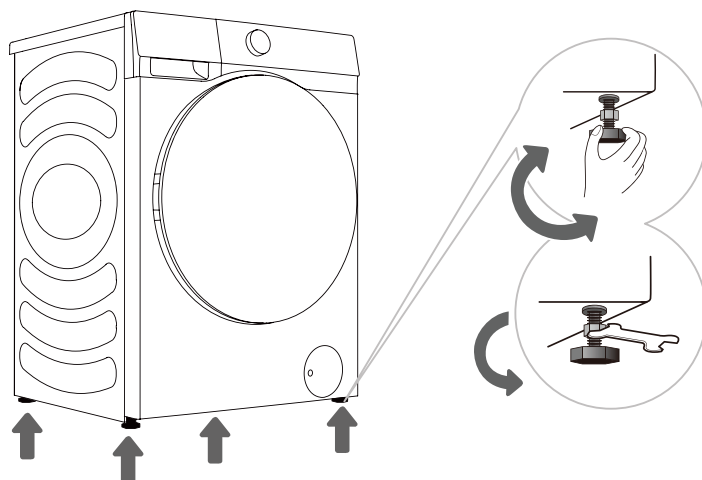

.....  
**1** Drej de justerbare fødder for at jævne maskinen. Fødderne tillader nivellering med +/- 2 cm.  
.....

**2** Efter justering af fødderne skal du stramme fastklemte møtrikker (tællermøtrikker) ved at dreje dem mod bunden af maskinen ved hjælp af den medfølgende skruenøgle ↑ (se figur).

💡 Unlevel maskine kan forårsage vibrationer, glidende og høj betjening. Forkert nivellering af maskinen er ikke dækket af garantien.

💡 Unormal eller høj støj kan forekomme under apparatets drift, for det meste som følge af forkert installation.

# INSTALLATIONENS FRIHØJDE

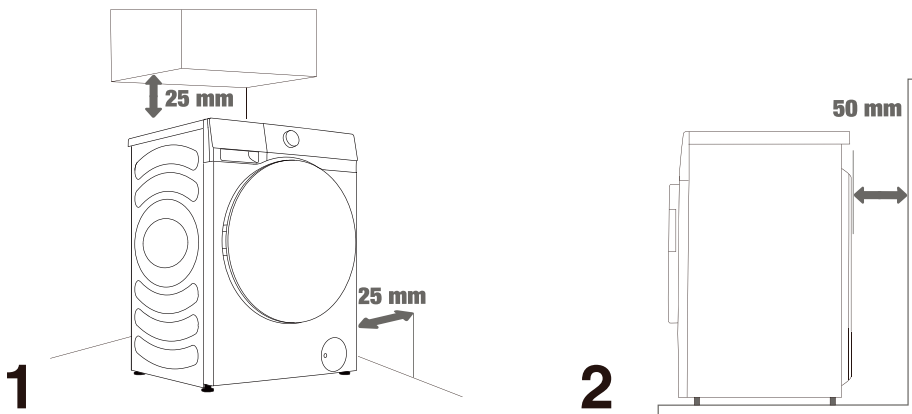

⚠ Maskinen må ikke være i kontakt med en væg eller møbler. For optimal maskindrift skal der være plads omkring maskinen som angivet på figuren.

Undladelse af at forlade de krævede minimumsafstande kan føre til usikker eller unormal maskindrift. Desuden kan overophedning også forekomme (figur 1 og 2).

⚠ Det anbefales ikke at installere maskinen i et lukket rum.

# TILSLUTNING TIL VANDFORSYNING

Fastgør vandindløbsslangen korrekt til vandhanen.

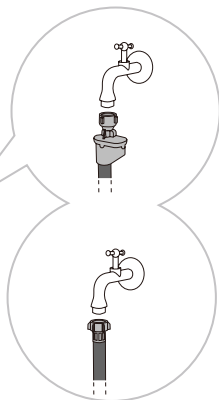
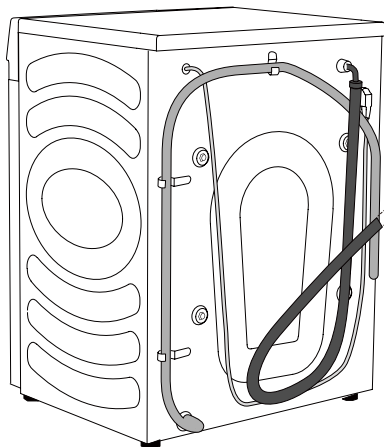

**A** AquaStop

**B** Regelmæssig forbindelse

☼ Til normal drift skal indløbsvandtrykket være mellem 0,1-1 MPa (1-10 bar; 1-10 kp/cm<sup>2</sup>; 10-100 N/cm<sup>2</sup>). Det minimale vandtryk kan bestemmes ved at måle vandstrømmen. 3 liter vand skal strømme ud af en helt åben vandhane på 15 sekunder.

☼ Stram vandslangen for god tætning (maks. 2 Nm) efter tilslutning af slangen. Kontroller forseglingen for eventuelle lækager. Brug ikke tænger eller lignende værktøjer, da dette kan beskadige møtrikgevindet.

☼ Brug kun den vandslange, der følger med apparatet. Brug ikke brugte slanger eller andre slanger.

☼ Sørg for, at slangen ikke er beskadiget. Hvis slangen er gammel, blød eller revnet, skal den udskiftes.

## AquaStop (KUN MED NOGLE MODELLER)

Hvis et indvendigt rør eller en slange beskadiges, aktiveres et afbrydelsessystem for at afbryde vandforsyningen til maskinen. I så fald bliver kontrolvinduet (a) rødt. Udskift vandslangen.

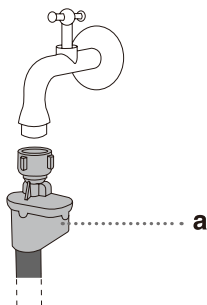

💡 Dyp ikke AquaStop-slangesystemet i vand, da det indeholder en elektrisk ventil.

💡 Vandslangen kan tilsluttes uden en tilbageslagsventil.

💡 Sørg for, at den tilsluttede vandslange ikke er snoet eller blokeret.

## TILSLUTNING OG FASTGØRELSE AF AFLØBSLANGE

Indfør afløbsslangen i et håndvask eller et badekar, eller tilslut den direkte til et afløb (minimum afløbsslange diameter 4 cm). Den lodrette afstand fra gulvet til enden af afløbsslangen skal være 60-100 cm. Det kan fastgøres på tre måder (A, B, C).

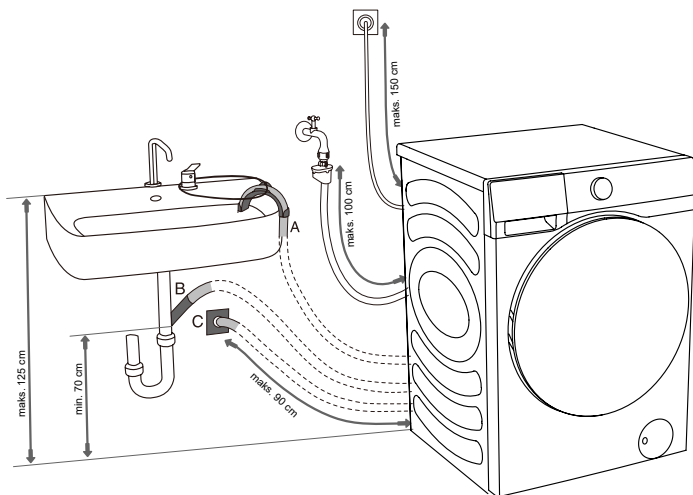

**A** Afløbsslangeenden kan placeres over en vask eller et badekar. Brug en bindestrop til at fastgøre slangen gennem albuestøtten for at forhindre, at den glider.

**B** Afløbsslangen kan også fastgøres direkte til vaskedrænet. Brug ikke en lille vask. Vær opmærksom på, at det drænedede vand kan være varmt.

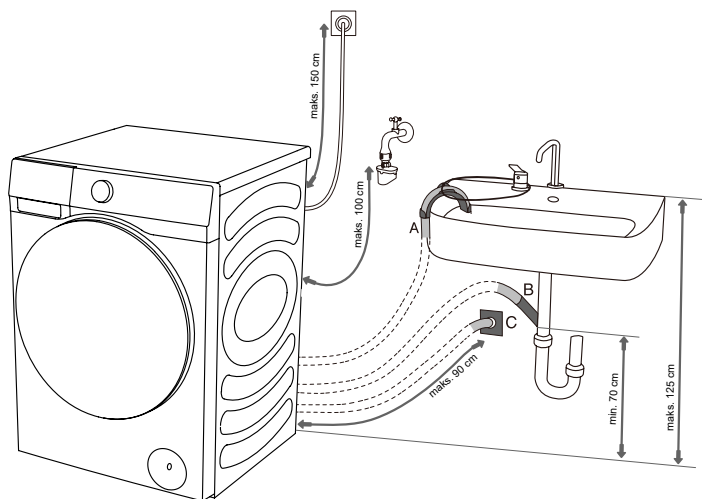

**C** Afløbsslange kan også fastgøres til et vægafløb med en vandlås, som skal installeres korrekt for at muliggøre rengøring.

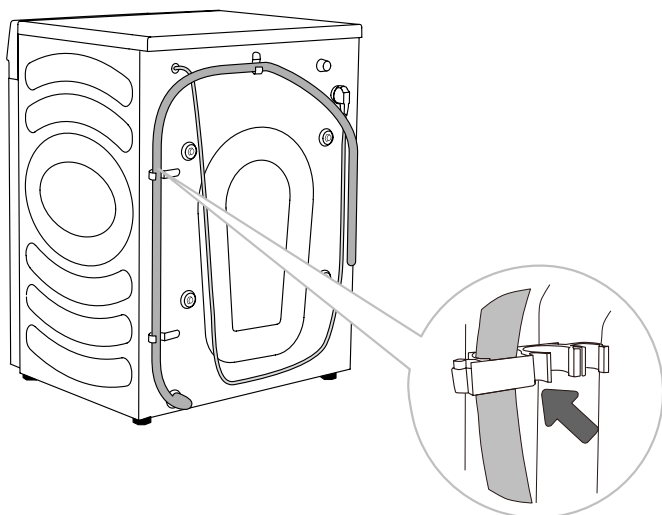

**D** Afløbsslangen skal fastgøres til kroge på bagsiden af maskinen, som vist på figuren.

☞ Sørg for, at afløbsslangen ikke er beskadiget.

☞ Manglende installation af afløbsslangen korrekt kan føre til usikker eller unormal maskindrift.

# FORBINDELSE AF STRØMFORSYNING

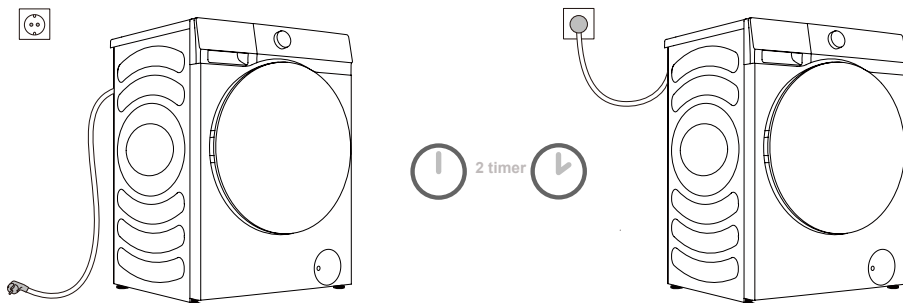

**⚠ Før du tilslutter maskinen til strømforsyningen, skal du vente i mindst 2 timer, indtil den når stuetemperatur.**

Tilslut maskinen til en jordet stikkontakt, som skal være frit tilgængelig. Stikkontakten skal være forsynet med en jordkontakt (i overensstemmelse med relevante bestemmelser). Se typeskiltet for grundlæggende oplysninger om din maskine.

**⚠ Vi anbefaler at bruge overspændingsbeskyttelse for at beskytte apparatet mod lynnedslag.**

⚠ Maskinen må ikke tilsluttes strømforsyningen ved hjælp af en forlængerledning.

⚡ Tilslut ikke maskinen til en stikkontakt beregnet til lille belastning.

⚡ Tilslut/aftag ikke apparatet med våde hænder.

⚡ Reparation og vedligeholdelse af maskinen skal tildeles uddannede teknikere.

⚡ En beskadiget strømledning må kun udskiftes af en person, der er autoriseret af producenten.

# FØR FØRSTE BRUG

Sørg for, at maskinen er afbrudt fra strømforsyningen, og åbn døren (figur 1 og 2).

Rengør tromlen med en blød og fugtig klud. Du kan også bruge programmet tromle rens. I så fald skal du tilslutte apparatet til strømforsyningen og åbne vandhanen. Tromlen skal være tom (figur 3 og 4).

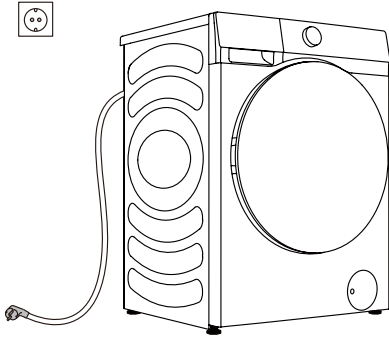

1

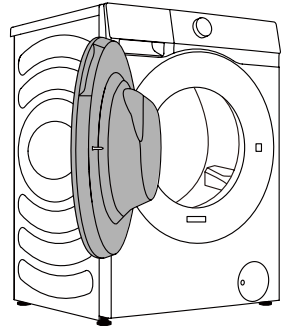

2

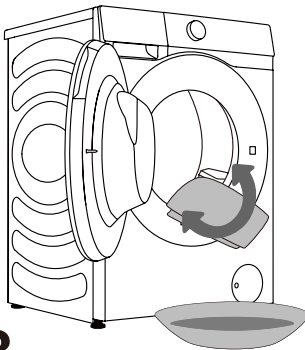

3

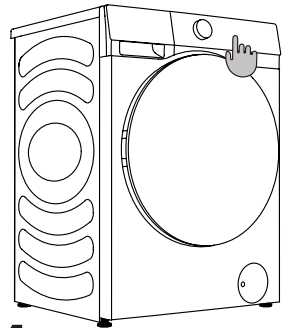



























4

**⚠** Brug ikke opløsningsmidler eller vaskemidler, der kan beskadige maskinen (følg venligst anbefalingerne og advarselne fra producenterne af vaskemidler).

# VASKEPROCES, TRIN FOR TRIN (1-6)

## TRIN 1: HOLD ØJE MED ETIKETTERNE PÅ VASKETØJET

<b>Normal vask; Følsomt vasketøj</b>	Maks. vasketemperatur. 95°C  	Maks. vasketemperatur. 60°C  	Maks. vasketemperatur. 40°C  	Maks. vasketemperatur. 30°C  	Kun håndvask 	Vask ikke 
<b>Blegning</b>	Blegning i koldt vand 			Blegning ikke tilladt 		
<b>Renseri</b>	Renseri med alle midler 	Petroleum opløsningsmiddel R11, R113 	Kemisk rensning i petroleum, ren alkohol og R113 	Tørrens er ikke tilladt 		
<b>Strygning</b>	Varm stryging, maks. 200°C 	Varm stryging, maks. 150°C 	Varm stryging, maks. 110°C 	Strygning ikke tilladt 		
<b>Tør</b>	Tør fladt (placer på en flad overflade) 	Dryp tør   Linjetørring 	Høj temperatur   Lav temperatur 	Må ikke tørretumbles 		



## TRIN 2: FORBEREDELSE AF VASKEPROCESSEN

1. Sorter vasketøjet efter stoftype, farve, snavs, tilladt vasketemperatur osv. (se PROGRAMTABEL).
2. Luk knapper og lynlåse, bind eventuelle bånd og drej lommerne ud og ind; fjern eventuelle metalclips, der kan beskadige vasketøjet og maskinens interiør, eller tilstoppe afløbet.
3. Placer følsomt vasketøj og små genstande i en mesh vasketøjspose.

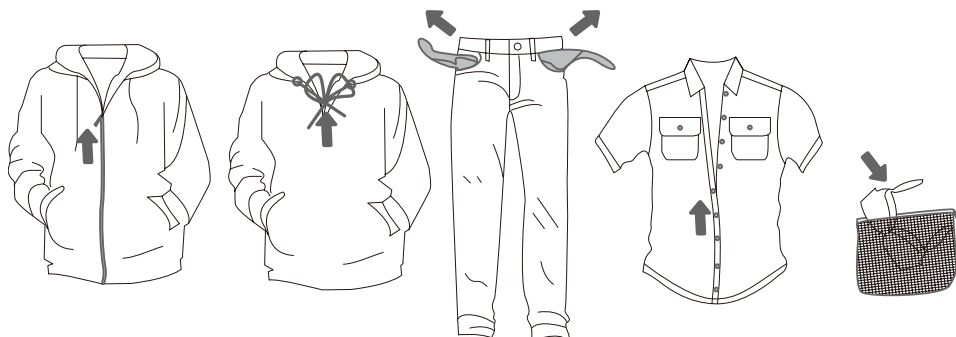

## INSTRUKTIONER TIL AUTOMATISK SÆBEDISPENSER

Dette produkt har en automatisk doseringsfunktion til automatisk at tilføje den rigtige mængde vaskemiddel/skyllemiddel til en vask. Du kan justere den automatisk dispenserede mængde afhængigt af graden af tilsmudsning. Når indstillingen "Auto" er valgt, bestemmer maskinen mængden af vaskemiddel og skyllemiddel i henhold til vasketøjets vægt. Du kan annullere autodoseringsfunktionen i menuen Settings (Indstillinger) og tilføje vaskemiddel og skyllemiddel manuelt under vask.

### ► TILSÆTNING AF VASKEMIDDEL/SKYLLEMIDDEL

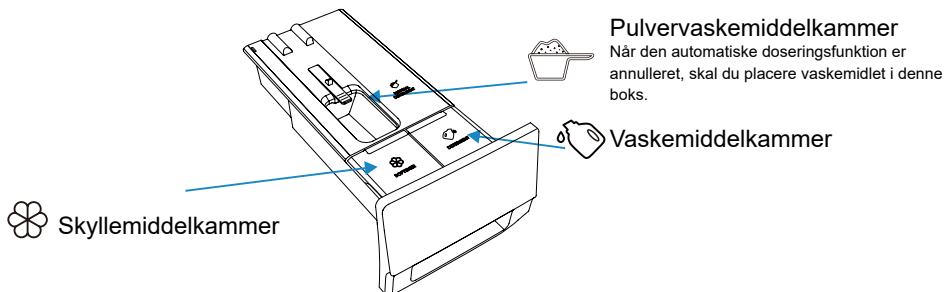

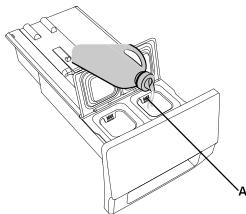

1. Åbn vaskemiddelkammeret.

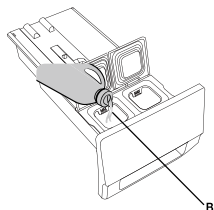

2. Tilsæt vaskemiddel til det automatiske vaskemiddelrum (A).



3. Tilsæt om nødvendigt skyllemiddel til det automatiske skyllemiddelrum (B).

4. Luk den automatiske doseringskammer.

## ► AUTOMATISKE DOSERINGSTRIN

- Når vaskemaskinen tages i brug for første gang, er den automatiske doseringsfunktion for både vaskemiddel og skyllemiddel aktiveret som standard. Vaskemaskinen husker den sidste mulighed før nedlukning.
- For at deaktivere denne funktion skal du klikke i grænsefladen for Settings (Indstillinger) for at fravælge Detergent and Softener (Vaskemiddel og skyllemiddel).
- Hvis vaskemiddel-/skyllemiddelbeholderen er utilstrækkelig, vil ikonet  /  blive vist med rødt, og skærmen vil vise en påmindelse, der beder brugeren om at tilføje vaskemiddel/skyllemiddel i tide. Den maksimale opbevaringsvolumen for vaskemiddel er 1 L, og skyllemiddel er 0,5 L. Tilsæt ikke vaskemiddel/skyllemiddel over maksimumskalamærket.

## ► FORHOLDSREGLER

1. Brug altid et højeffektivt og lavtskummende vaskemiddel, der er egnet til tromlevaskemaskiner. Brug ikke sammenbagt vaskepulver.
2. Når du bruger Auto Dosing (Automatisk doseringsfunktion), må du ikke tilføje yderligere vaskemiddel manuelt.
3. Undlad at overfylde beholderne til vaskemiddel/blødgøringsmiddel, da de kan løbe over. Efter påfyldning skal du sørge for, at vaskemiddelkammeret er helt lukket, før du starter vaskeprogrammet.
4. Fjern eller fastgør vaskemiddelskuffen, før du installerer, flytter, håndterer og justerer vaskemaskinen. Dette er for at undgå ulejligheden forårsaget af overløb af vaske- og skyllemiddel.
5. Afkalkende midler kan beskadige maskinen. Brug ikke opløsningsmidler. Vask ikke tøj, der er blevet rengjort med opløsningsmidler eller brandfarlige stoffer.
6. Hvis der er behov for Manual Dosing (Manuel dosering), kan du deaktivere Auto Dosing (Automatiske dosering) og tilføje vaskemiddel manuelt;
  - 6.1 Vaskemiddeldoseringen afhænger af tøjets type, tilsmudsningsgrad, tøjets farve og vasketemperatur. Tilsæt venligst vaskemiddel ordentligt.
  - 6.2 For meget vaskemiddel kan resultere i skumdannelse, hvilket yderligere påvirker vaskeeffekten. Hvis maskinen registrerer for meget skum, kan den holde pause for at afskumme.
  - 6.3 Hvis der ikke bruges tilstrækkeligt vaskemiddel, er det muligt, at det vaskede tøj ikke er rent.
  - 6.4 Når du manuelt tilføjer vaskemiddelpulver, foreslås det, at du tilføjer det lige øjeblik før start af vaskeprogrammet. Hvis du tilføjer vaskemiddelpulver på forhånd, skal du sørge for, at vaskemiddelboksen i vaskemiddeldoseringsbakken er tør; ellers kan vaskemiddelpulveret blive hædet før starten af vaskeprogrammet.
7. Opbevar vaskemidlet og skyllemidlet utilgængeligt for børn.
8. For mere information om dosering, se venligst "Anbefalinger og økonomisk brug".

# TÆND FOR MASKINEN

Brug den medfølgende strømledning til at tilslutte maskinen til strømforsyningen, og tilslut maskinen til vandforsyningen. Tænd for apparatet ved at dreje knappen (figur 1 og 2).

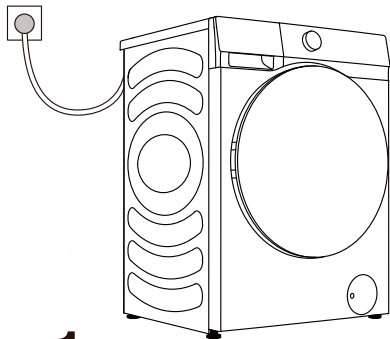

1

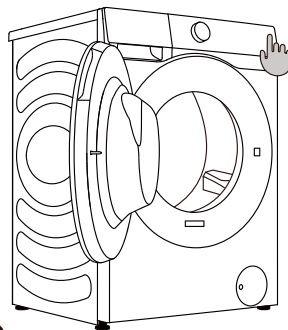

2

## KLARGØRING FØR FØRSTE BRUG:

Inden første brug skal du konfigurere præferencerne for Language (Sprog), Time Zone (Tidszone) og User agreement (Brugeraftale) og Network (Netværk) i henhold til bootnavigationen og brugerens faktiske behov. (Kravet til energieffektivitet varierer efter land og region. Hvis det valgte land/region ikke er i overensstemmelse med virkeligheden, vil energieffektivitetsgraden og data være anderledes.)

### 1. Konfigurer sproget

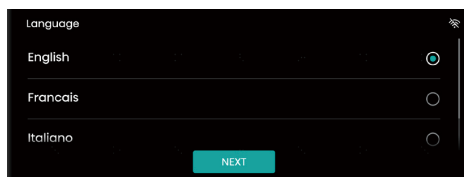

### 2. Vælg tidszonen

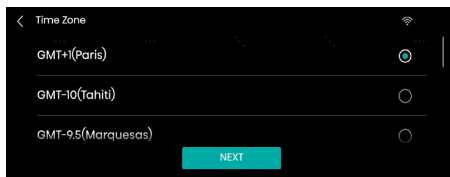
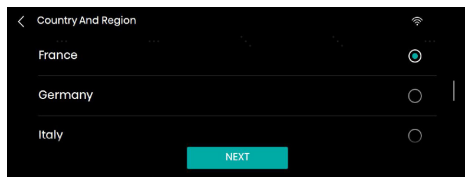

### 3. Brugerlicens

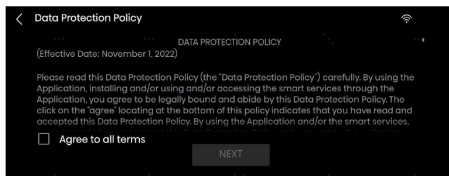
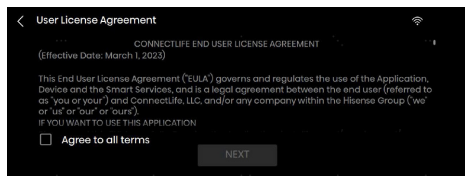

### 4. WLAN

Hvis netværket er tilsluttet, går den videre til trin 5 og 6;  
Hvis netværksindstillingen springes over, går den til trin 7.

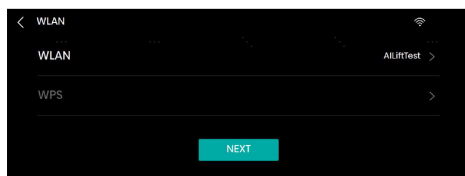

### 5. APP and Pairing (APP og Parring)

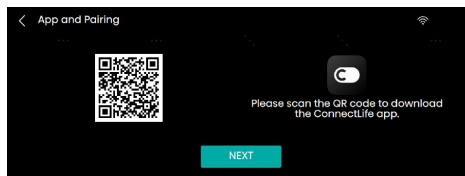

### 6. Remote Control (Fjernkontrol)

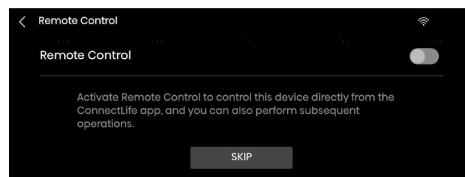



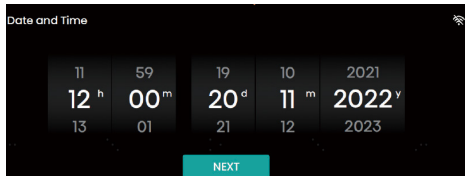





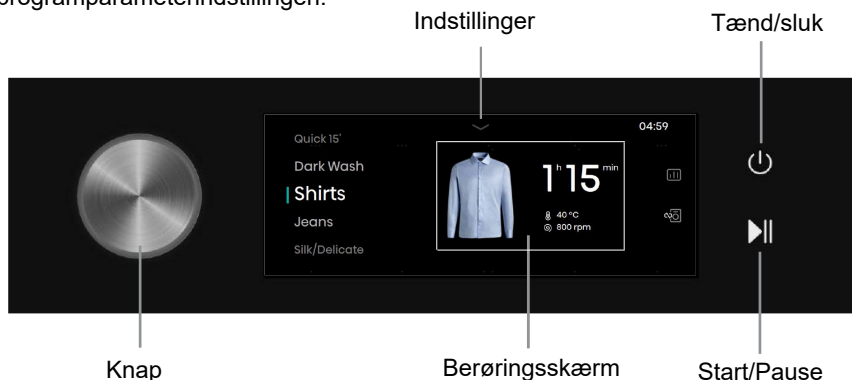

### 7. Indstil systemdato og -klokkeslæt



# KONTROLPANEL

Denne maskine styres af berøring + knap. Programmer kan vælges ved at trykke på skærmen eller dreje på knappen. Tænd/sluk- og Start/Pause-knapperne kan betjenes ved berøring. Tryk på det fremhævede område for at gå ind i programparameterindstillingen.



Ikon	Navn	Beskrivelse
	Tænd/sluk-knap	Til at tænde og slukke for vaskemaskinen.
	Start/pause-knap	Til at starte/suspendere et program.
	Tilbage	Gå tilbage til den forrige grænseflade.
	Indstillinger	Åbn Indstillinger for at indstille WLAN, Drum Light (Tromlelys), Mute (Slå lyden fra), Settings (Indstillinger), mv.
	WLAN	WLAN-ikon for vaskemaskinen.
	Børnelås-ikon	Efter et program er startet, vil alle handlinger undtagen Tænd/sluk-knappen blive låst, hvis børnesikringen er slået til.
	Vask og tør-ikon	Til kombineret styring af vaskemaskine og tørretumbler i samme hjemmenetværk.
	Intelligensrapport	Tryk på dette ikon for at vise det lokale vejr, det samlede strømforbrug og andre data.
	Favoritter-ikon	Tryk på dette ikon for at tilføje det aktuelle program til dine favoritter.
	Forsinket afslutning-ikon	Tryk på dette ikon for at aktivere Forsinket afslutning og gå ind i indstillingsskærmen for Forsinket afslutning.

## TÆND/SLUK

Til at tænde og slukke for vaskemaskinen.

Når vaskemaskinen er i standby, eller efter at skærmen viser programslutgrænsefladen, skal du trykke på Tænd/sluk-tasten og holde den nede i 3 sekunder for at gå ind i slukketilstand.

I standbytilstand eller i programslutgrænsefladen eller påmindelsesgrænsefladen for Vask og Tør, hvis der ikke udføres nogen handling inden for 10 minutter, vil apparatet automatisk blive lukket ned.

I Slukket tilstander alle skærme og udgange slukket, og fjernstart understøttes ikke.

## START/PAUSE

Til at starte et program eller suspendere et kørende program.

Efter et program er startet, eller når pausetilstanden er valgt, kan indstillingerne ikke ændres. For at ændre program eller funktion under drift, tryk på Tilbage-knappen for at gå tilbage og afslutte det aktuelle program; eller tryk længe på Tænd/sluk-knappen i 3 sekunder for at slukke for apparatet, og genstart derefter for at nulstille parameteret.

Når programmet er suspenderet i centrifugeringstilstand og derefter genstartet, vil det køre igen fra den oprindelige centrifugeringstilstand.

# INDLÆSNING AF VASKEPROCESSEN

Åbn tromlelågen ved at trække håndtaget mod dig (figur 1).  
Placer vasketøjet i tromlen (sørg for, at tromlen er tom) (figur 2).  
Luk døren (figur 3). Døren er låst, når du hører et klik.

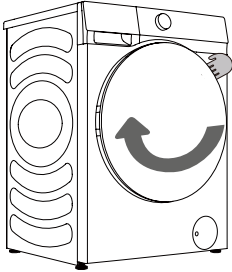

**1**

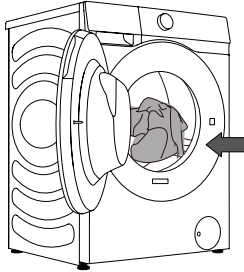

**2**

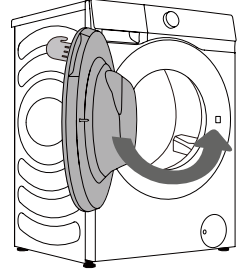

**3**

⚠ Forsøg aldrig at åbne døren med magt. Døren må ikke åbnes under maskinens drift.  
Overbelast ikke tromlen! Se PROGRAMTABELLEN og observer den belastning, der er angivet på mærkepladen.  
Hvis tromlen er fuld, kan vasketøjet ikke rengøres effektivt.

## TRIN 3: VALG AF VASKEPROGRAM

Efter at have tændt for maskinen ved at trykke på Tænd/sluk-knappen, drej knappen eller berør programzonen på skærmen for at vælge et korrekt program i henhold til typen og graden af tilsmudsning af tøjet. Se PROGRAMTABEL.

Program	Maks. Last (kg)	Maksimal hastighed (rpm)	Programbeskrivelse
<b>Eco 40-60</b>	12	1400	Normalt snavset bomuldstøj.
<b>Cotton (Bomuld)</b> (Cold, 20°C, 30°C, 40°C, 60°C, 90°C)	12	1400	Velegnet til vask af stærkt og moderat snavset bomuld eller hør. Ved stærkt snavsede emner vælges funktionen "Prewash" (Forvask).
<b>Synthetics (Syntetisk)</b> (Cold, 20°C, 30°C, 40°C, 60°C)	6	1400	Velegnet til moderat snavsede syntetiske og bomuldsstoffer.
<b>Mix (Blandet)</b> (Cold, 20°C, 30°C, 40°C)	6	1400	Velegnet til varieret belastning af moderat snavset bomuld og syntetiske stoffer.
<b>Daily Wash (Daglig vask)</b> (Cold, 20°C, 30°C, 40°C)	6	1400	Velegnet til maskinvaskbare ting.
<b>Baby Care (Babytøj)</b> (40°C, 60°C, 90°C)	2	1400	Velegnet til babytøj og undertøj mv., der steriliserer og desinficerer ved højtemperaturdampning.
<b>Allergy Care (Allergipleje)</b> (40°C, 60°C)	2	1400	Programmet er velegnet tileffektiv sterilisering.
<b>Drum Clean (Tromle Rens)</b> (90°C)	/	800	Velegnet til rengøring af tromlen og fjernelse af rester af vaskemiddel og bakterier, der samler sig og formerer sig under lavtemperaturvask.
<b>Spin (Centrifugering)</b>	12	1400	Til separat spinning af tøj.
<b>Rinse+Spin (Skyl+Centrifuger)</b>	12	1400	Til separat skylning og centrifugering af tøj.
<b>Power Speed 39' (Farthastighed 39')</b> (Cold, 20°C, 30°C, 40°C)	4	1200	Velegnet til vask af tøj med kraftigt tilsmudsning; intensiv vask vil blive udført inden for en kort periode.
<b>Quick 15' (Hurtig 15')</b> (Cold, 20°C, 30°C, 40°C)	1	800	Velegnet til nyt eller let snavset tøj.
<b>Dark Wash (Mørk vask)</b> (Cold, 20°C, 30°C, 40°C, 60°C)	4	1000	Velegnet til maskinvaskbart tøj i mørke farver.



Program	Maks. Last (kg)	Maksimal hastighed (rpm)	Programbeskrivelse
<b>Shirts (Skjorter)</b> (Cold, 20°C, 30°C, 40°C, 60°C)	2	800	Velegnet til vask af skjorter.
<b>Jeans</b> (Cold, 20°C, 30°C, 40°C, 60°C)	6	1400	Velegnet til vask af jeans.
<b>Silk/Delicate (Silke/Delikat)</b> (Cold, 20°C, 30°C, 40°C)	2	600	Velegnet til vask af bløde og sarte stoffer og maskinvaskbar silke. (Se vaskemærket på tøjet).
<b>Wool (Uld)</b> (Cold, 20°C, 30°C, 40°C)	2	600	Maskinvaskbare uldprodukter kan vaskes efter plejeanvisningen på plejeetiketten.
<b>Sportswear (Sportstøj)</b> (Cold, 20°C, 30°C, 40°C)	4	1000	Velegnet til vask af sportstøj.
<b>Bedding (Sengetøj)</b> (Cold, 20°C, 30°C, 40°C, 60°C)	3	1400	Velegnet til vask af store genstande såsom lagner og dynebetræk.
<b>AI Super Wash (AI Supervask)</b>	8	/	Smart identifikation af vægten og graden af snavsgrad af tøj, velegnet til vask af bomuld og linned og tøj af kemiske fibre.

#### BEMÆRK:

- 1) Vandtemperatur: Vælg den passende vandtemperatur for det valgte vaskeprogram. Følg altid tøjproducentens vaskemærke eller instruktioner ved vask for at undgå skader på tøjet.
- 2) Den faktiske vandtemperatur kan afvige fra den deklarerede cyklustemperatur.
- 3) Vaskeeffekten afhænger af vandtryk, vandhårdhed, vandindløbstemperatur, rumtemperatur, type og mængde af belastning, graden af tilsmudsning af brugt vaskemiddel, udsving i hovedstrømforsyningen og valgte yderligere muligheder.
- 4) Neutralt (ikke-skummende) rengøringsmiddel anbefales.
- 5) Tørt vaskepulver skal blandes med varmt vand før brug.
- 6) Drum Clean (Tromle Rens): Før du bruger programmet Drum Clean (Tromle Rens), skal tromlen tømme. Du kan tilføje lidt hvid eddike (ca. 2 dL) eller bagepulver (1 spsk. eller 15 g). Kør dette program mindst en gang om måneden.
- 7) AI Super Wash (AI Supervask): Når du identificerer vægten og graden af tilsmudsning af tøj, viser skærmen AUTO; efter identifikation viser skærmen vasketiden.

## TRIN 4: VALG AF YDERLIGERE INDSTILLINGER OG FUNKTIONER

Brugeren kan indstille vasketøjsparametrene og tilføje yderligere funktioner efter behov (før du trykker på **Start/Pause**-knappen).

☼ Før du starter et program, skal du trykke på de parametre eller funktioner, der skal indstilles, og tænde/slukke for de tilsvarende indstillinger. En parameter/funktion er TÆNDT, hvis det tilsvarende ikon lyser.

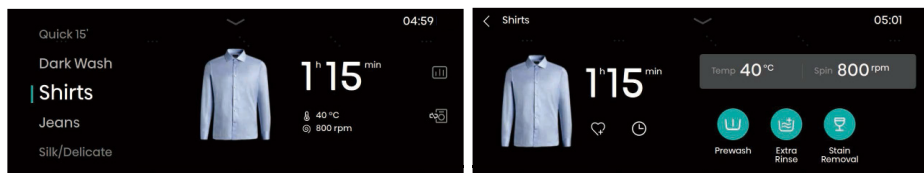

Tryk på den valgte programtid for at ændre indstillingerne for temperatur og centrifugering og for at indstille yderligere funktioner såsom Prewash (Forvask), Extra Rinse (Ekstra skyl), Steam (Damp), Quicker (Hurtigvask), UV, Anti Crease (Anti-krøl), Intensive (Intens), Quiet Mode (Stille tilstand) og Stain Removal (Fjernelse af pletter). Flere ekstra funktioner kan vises ved at skubbe til venstre og højre. Yderligere funktioner, der kan vælges, varierer med programmet.

### Temp.

Til justering af varmetemperaturen under vask.

1. Tryk på Temp-indstillingen for at gå ind i Temp-valggrænsefladen.
2. Stryg på skærmen for at vælge den ønskede vasketemperatur mellem Kold - 20°C - 30°C - 40°C - 60°C - 90°C.

Hvert program har en maksimal indstillet temperatur, som ikke bør overskrides ved valg af temperatur.

3. Efter valget skal du trykke på knappen "OK" for at bekræfte, eller trykke på knappen "ANNULLER" for at forlade valget.

### Spin (Centrifugering)

Til justering af den maksimale centrifugeringshastighed.

1. Tryk på Spin (Centrifugering)-indstillingen for at gå ind i Spin-grænsefladen.
2. Stryg på skærmen for at vælge den ønskede centrifugeringshastighed blandt: Ingen centrifugering-400-600-800-1000-1200-1400. Når "Ingen centrifugering" er valgt, vil vaskemaskinen kun dræne vandet uden at centrifugere.
3. Efter valget skal du trykke på knappen "OK" for at bekræfte, eller trykke på knappen "ANNULLER" for at forlade valget.

### Prewash (Forvask)

Tilføj en forvask, som varer et stykke tid før hovedvasken. Generelt bruges det til snavset tøj. Når Auto Dosing (Automatisk dosering) er slået til, og Prewash (Forvask) er valgt, er vaskemiddeldoseringen halvdelen af fasen for Main Wash (Hovedvask). Vaskemiddeldoseringen i Prewash (Forvask) vil ikke påvirke fasen i Main Wash (Hovedvask).

### Extra Rinse (Ekstra skyl)

Den bruges til at tilføje skylletiderne.

Denne funktion kan vælges, når maskinen er i standby og kan ikke ændres efter start.

## Steam (Damp)

Tilføj dampvaskefunktionen under vask.

## Quicker (Hurtigvask)

1. Denne funktion bruges til at reducere programmets vasketid og fremskynde vaskeprocessen. Efter tryk på denne knap reduceres programtiden. Når du trykker på denne knap igen, vil programtiden blive øget til den oprindelige tilstand;
2. Denne funktion kan kun indstilles før starten af det relevante program og kan ikke vælges efter programmet er kørt.
3. For programmer med automatisk vejefunktion annulleres automatisk vejning efter valg af denne funktion og gendannes efter fravalg af denne funktion.

## UV

UV-funktionen kan vælges, når maskinen er i standby. UV-lampen forbliver tændt under hele den kørende proces, undtagen i tilstandene Reserve, Anti Crease (Anti-krøl), Pause og Alarm, når UV-lampen er slukket.

## Anti Crease (Anti-krøl)

1. Når denne funktion er valgt, vil maskinen gå i Anti-krøl-tilstand efter afslutning af centrifugeringsprogrammet for at forhindre krøller af tøj forårsaget af langtidsophold i tromlen;
2. Anti Crease (Anti-krøl) kan ikke indstilles, når centrifugering er indstillet til "Ingen centrifugering", eller når Drum Clean (Tromle Rens) er valgt;
3. Brugeren kan dreje knappen, trykke på Start/Pause-knappen eller trykke kort på Tænd/sluk-knappen for at afslutte Anti Crease (Anti-krøl)-tilstanden og åbne i Slutgrænsefladen. Hvis der ikke udføres nogen handling, afsluttes programmet automatisk efter den maksimale standardvarighed på 12 timer.

## Intensive (Intens)

Denne funktion kan bruges til at øge den intensive vasketid og øge vaskeintensiteten.

## Quiet Mode (Stille tilstand)

Denne funktion kan bruges til at sænke centrifugeringshastigheden, vaske tøjet forsigtigt og reducere støjen.

## Stain Removal (Fjernelse af pletter)

1. Denne funktion er til vask af tøj med særlige pletter. Forskellige plettyper kan vælges efter valg af denne grænseflade. Når du har valgt en plettype, skal du trykke på knappen "OK" for at bekræfte, eller trykke på knappen "ANNULLER" for at forlade valget.
2. Hvis programmet ændres, vil den tidligere valgte plettype automatisk blive annulleret.

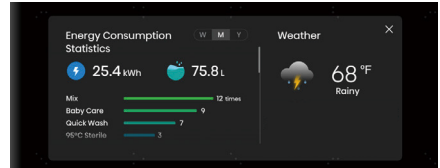
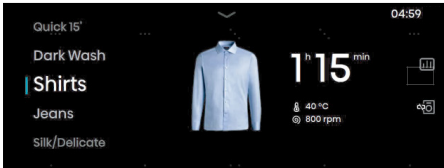

## Intelligent vaskerapport

Når netværket er tilsluttet, skal du trykke på dette ikon for at åbne grænseflade til den intelligente vaskerapport, hvori informationer såsom energiforbrug og vejr vises.

## Favorites (Favoritter)

Tryk på dette ikon for at tilføje det aktuelle program til dine favoritter. Det tilføjede program vises øverst på programlisten, så det kan vælges med prioritet ved næste brug.

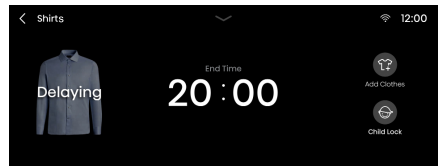
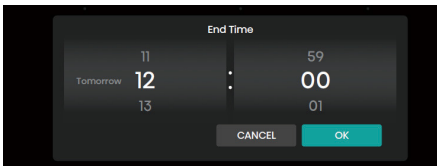

## Delay End (Forsinket Slut)

1. Den reserverede tid er sluttidspunktet, som kan indstilles, når maskinen er i standby;
2. Efter reservationen, hvis brugeren skifter program eller indstiller parametre eller funktioner, vil reservationen blive annulleret automatisk;
3. Når reservationen er i gang, vil skærmen vise "Delaying" (Forsinker) og sluttidspunktet; efter at vaskeprogrammet starter, vises den resterende tid;
4. Den reserverede tid skal være længere end programmets køretid, og den maksimale tid bør ikke overstige 24 timer.

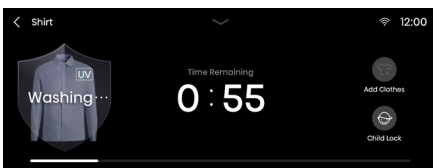

## Add Clothes (Tilføj tøj)

Til tilføjelse af tøj under vask.

Hvis betingelsen for at åbne døren under vask er opfyldt, skal du trykke på Add Clothes (Tilføj tøj) og åbne døren for at tilføje tøjet. Når du har tilføjet tøjet, skal du lukke døren og trykke på "Start/Pause" for at fortsætte med at køre programmet.

## Child Lock (Børnesikring)

Denne maskine er designet med Child Lock (Børnesikring)-funktionen for at forhindre fejlbetjening og til at beskytte børn. Tryk på Child Lock (Børnesikring)-ikonet for at aktivere børnelås; alle knapper undtagen Tænd/sluk-knappen vil være låste. Tryk på Child Lock (Børnesikring) i 3 sekunder for at låse op.

Når programmet er afsluttet, deaktiveres Child Lock (Børnesikring)-funktionen automatisk.

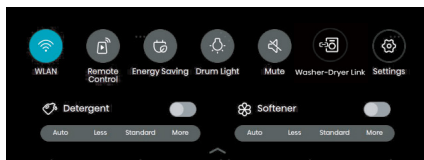
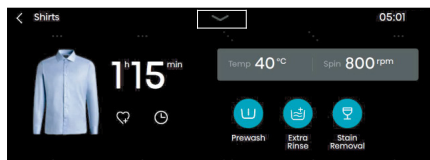

## Indstillinger:

Efter berøring af Settings (Indstillinger)-ikonet vises en rulleliste med indstillingsmuligheder til indstilling af WLAN, Remote Control (Fjernkontrol), Energy Saving (Energibesparelse), Drum Light (Tromlely), Mute (Slå lyden fra), Washer-Dryer Link (Vask og tørring), Settings (Indstillinger), Detergent (Vaskemiddel) og Softener (Skyllemiddel).

## Detergent/Softener (Vaskemiddel/Skyllemiddel)

Hvis Detergent/Softener (Vaskemiddel/Skyllemiddel) er valgt, angiver det, at den automatiske doseringsfunktion er aktiveret.

For mængden af vaskemiddel eller skyllemiddel, der skal dispenseres, er der fire niveauer til valg: Auto, Less (Mindre), Standard, og More (Mere).

Hvis hverken Detergent (Vaskemiddel) eller Softener (Skyllemiddel) er valgt, indikerer det, at Automatisk dosering-funktion er deaktiveret. Under brug skal brugeren dispensere vaskemiddel eller skyllemiddel manuelt.

Når vaskemiddel eller skyllemiddel er utilstrækkeligt, vil skærmen vise en prompt, der indikerer mangel på vaskemiddel eller skyllemiddel for at minde brugeren om at tilføje det i tide.

## WLAN

Denne funktion kan bruges til at tænde/slukke for WLAN. Efter at vaskemaskinen er tilsluttet WLAN, kan den styres via app'en på din mobiltelefon.

## Remote Control (Fjernkontrol)

Denne funktion kan bruges til at fjernstyre maskinen via app'en.

## Energy Saving (Energibesparelse)

Denne funktion kan bruges til at indstille den tid, skærmen skal gå i Energibesparelse-tilstand, og den varighed, hvorunder tromlelyset forbliver tændt.

## Drum Light (Tromlely)

Denne funktion kan bruges til manuelt at tænde/slukke for Drum Light (Tromlely).

Når maskinen er i standby, når et program er afbrudt, eller når vasketøjet er afsluttet, tændes tromlelyset automatisk.

## Mute (Slå lyden fra)

Denne indstilling kan bruges til at tænde/slukke for prompttonen på maskinen. Når den er slukket, vil alle lyde fra maskinen undtagen alarmtonen blive deaktiveret.

## Washer-Dryer Link (Vask og tørring)

Denne funktion kan realisere intelligent sammenkobling mellem vaskemaskinen og tørretumbleren. Før brug skal både vaskemaskinen og tørretumbleren være tilsluttet det samme WLAN som app'en.

1. I hovedgrænsefladen Program Select (Programvalg), Settings (Indstillinger)-grænsefladen eller System Settings (Systemindstillinger) kan du trykke på Washer-Dryer Link (Vask og tørring)-ikonet for at åbne Wash & Dry (Vask og tørring)-grænsefladen ;
2. Hvis tørretumbleren ikke er blevet parret, skal du trykke på dette ikon for at åbne enhedsscanning og vælge "Automatically scan the dryer" (Scan tørretumbleren automatisk) som anvist om på skærmen;
3. Hvis tørretumbleren er blevet parret med, skal du trykke på dette ikon for at åbne "Maskinliste" og vælge den tørretumbler, der skal parres med;
4. Efter vellykket parring vil funktionen Wash & Dry (Vask og tør) blive aktiveret; tørretumbleren vil automatisk matche det tilsvarende program og begynder at forvarme for at hæve temperaturen i tromlen 15 min. før slut på vasketøjet i vaskemaskinen. Når centrifugeringen er færdig i vaskemaskinen, overføres det centrifugerede tøj direkte til tørretumblerens tromle. Tryk på Start/Pause-knappen for at begynde at tørre i tørretumbleren, hvilket er tidsbesparende og effektivt.
5. Inden for 20 minutter før afslutningen af programmet på vaskemaskinen, bedes du holde tørretumbleren tændt, netværkstilsluttet og dørlukket tilstand for at sikre normal forbindelse;
6. Forvarmningen vil blive annulleret, hvis du åbner døren, trykker kort på Tænd/sluk-knappen, trykker på Start/pause-knappen eller drejer på knappen, når tørretumbleren forvarmer.
7. Efter at Washer-Dryer Link (Vask og tørring)-funktionen er aktiveret, kan tørretumbleren også ændre tørreprogrammet og fungere efter behov.
8. Funktionen Washer-Dryer Link (Vask og tørring) gælder for delprogrammer.

## Settings (Indstillinger)

Denne funktion giver dig mulighed for at gå ind i grænsefladen System Settings (Systemindstillinger), hvor du kan indstille General (Generelt), System Volume (Systemvolumen), Screen Brightness (Lysstyrke), WLAN, Water Hardness (Vandhårdhed), Standard Dosage Amount (Standarddoseringsmængde), Drum Clean Reminder (Påmindelse om tromlerensning), Energy Saving (Energibesparelse), User Program (Brugerprogram), App and Pairing (APP og Parring), Washer-Dryer Link (Vask og tørring), og System.

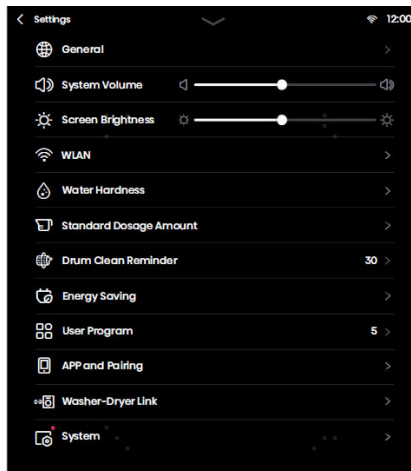

Navn	Funktionsbeskrivelse
General (Generelt)	Indstil sprog, dato og temperaturenhed.
System Volume (Systemvolumen)	Indstil systemlydstyrken.
Screen Brightness (Lysstyrke)	Indstil skærmens lysstyrke.
WLAN	Konfigurer netværksforbindelse.
Water Hardness (Vandhårdhed)	Test vandets hårdhed.
Standard Dosage Amount (Standarddoseringsmængde)	Standard doseringsmængde for vaskemiddel/skyllemiddel.
Drum Clean Reminder (Påmindelse om tromlerensning)	Indstil påmindelsescyklussen for tromlerensning.
Energy Saving (Energibesparelse)	Slå energibesparelse til.
User Program (Brugerprogram)	Brugere kan indstille antallet af programmer vist på hjemmesiden.
APP and Pairing (APP og Parring)	Se QR-koden til app download og binding.
Washer-Dryer Link (Vask og tørring)	Indstil Washer-Dryer Link (Vask og tørring), svarende til Washer-Dryer Link (Vask og tørring) under rullemenuen.
System	Slå systemopgradering til og gendan fabriksindstillingerne.

# FUNKTIONSTABEL

Program	Steam (Damp)	Prewash (Forvask)	UV Sterilization (UV-sterilisering)	Quiet Mode (Stille tilstand)	Fjernelse af pletter	Intensive (Intens)	Anti Crease (Anti-krøl)	Quicker (Hurtigvask)	Extra Rinse (Ekstra skyl)
Eco 40-60	-	-	●	-	-	-	●	-	-
Cotton (Bomuld)	●	●	●	●	●	●	●	●	●
Synthetics (Synetisk)	●	●	●	●	●	●	●	●	●
Mix (Blandet)	-	●	●	-	●	●	●	●	●
Daily Wash (Daglig vask)	-	●	●	-	-	-	●	-	●
Baby Care (Babytøj)	●	●	●	-	-	●	●	●	●
Allergy Care (Allergipleje)	●	●	●	-	-	●	●	-	●
Drum Clean (Tromle Rens)	-	-	-	-	-	-	-	-	-
Spin (Centrifugering)	-	-	-	-	-	-	●	-	-
Rinse+Spin (Skyl+ Centrifuger)	-	-	-	-	-	-	●	-	●
Power Speed 39' (Farhastighed 39')	-	●	●	-	-	-	●	●	●
Quick 15' (Hurtig 15')	-	-	●	-	-	-	●	-	●
Dark Wash (Mørk vask)	-	●	●	●	-	●	●	-	●
Shirts (Skjorter)	●	●	●	-	-	-	●	-	●
Jeans	-	●	●	-	-	●	●	-	●
Silk/Delicate (Silke/Delikat)	-	-	●	-	-	-	●	-	●
Wool (Uld)	-	-	●	-	-	-	●	-	●
Sportswear (Sportstøj)	-	●	●	-	-	●	●	-	●
Bedding (Sengetøj)	-	●	●	-	-	●	●	-	●
AI Super Wash (AI Supervask)	-	-	-	-	-	-	-	-	-

Bemærk: "-" angiver, at denne funktion ikke er valgfri; "●" angiver, at denne funktion er valgfri eller tilgængelig.



# TRIN 5: START AF ET VASKEPROGRAM

Når du har valgt et program og dets funktionsparametre, skal du trykke på knappen **Start/Pause** for at starte vasken.

## 1. Vaskeproces

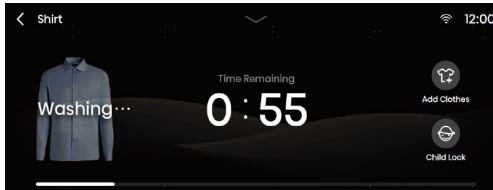

## 2. Skylleproces

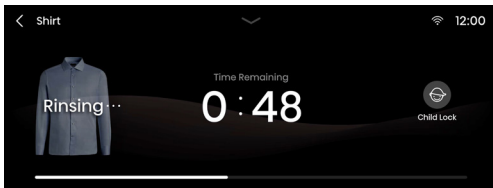

## 3. Centrifugeringsproces

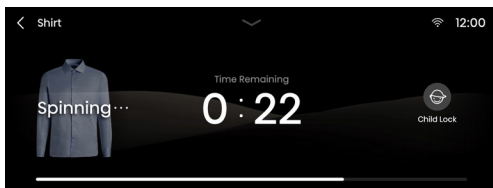

## TRIN 6: SLUT PÅ VASKEPROGRAM

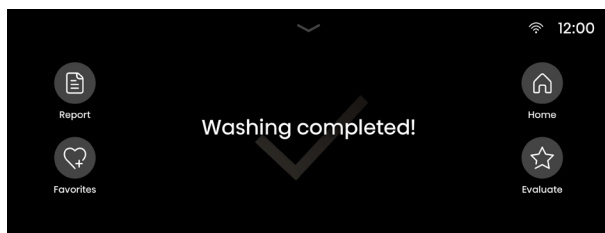

Ved afslutningen af vaskeprocessen giver maskinen en hurtig tone; skærmen viser slutgrænsefladen, og du kan trykke længe på Tænd/sluk-knappen i 3 sekunder for at slukke for maskinen. Hvis der ikke udføres nogen handling inden for 10 minutter, lukker vaskemaskinen automatisk ned.

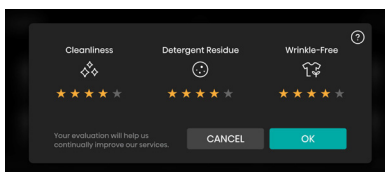
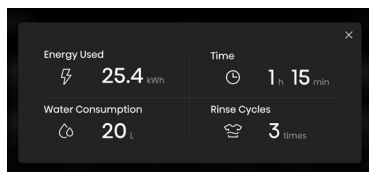

### Report (Rapport)

Klik på den for at se Energy Used (Energiforbrug), Water Consumption (Vandforbrug), Time (Tid) og Rinse Cycles (Skyllecycklusser) for denne vask.

### Favorites (Favoritter)

Klik på den for at tilføje programmet og indstillingerne af funktionsparametre for denne vask til dine favoritter. Det tilføjede program vises øverst på programlisten, så det kan vælges med prioritet ved næste brug.

### Home (Start)

Gå tilbage til programmets startside.

### Evaluate (Evaluering)

Brugere kan evaluere stjerneniiveauet for denne vask for at hjælpe os med løbende forbedringer.

# AFBRYDELSER OG ÆNDRING AF PROGRAM

## TILFØJELSE/FJERNELSE AF VASKETØJ UNDER DRIFT

Maskindøren kan åbnes, hvis vandstanden og vandtemperaturen er under en foruddefineret tærskel.

Døren låses automatisk op, hvis alle følgende betingelser er opfyldt:

- Vandtemperaturen i tromlen skal være passende.
- Vandstanden i tromlen skal være under en vis værdi.

For at tilføje/fjerne vasketøj fra maskinen under et vaskeprogram, skal du gøre som følger:

1. Tryk på knappen Add Clothes (Tilføj tøj) for at standse vaskeprogrammet.
2. Hvis alle betingelser for oplåsning af maskindøren er opfyldt, låses døren op. Åbn maskindøren for at tilføje eller reducere tøj i tromlen.
3. Luk apparatdøren!
4. Tryk på knappen **START/PAUSE**.

☼ Hvis du tilføjer en betydelig mængde vasketøj under vask, vil rengøringen være mindre effektiv, da maskinen ikke kan tilføje vaskemiddel og vand igen i henhold til den nye belastning af vasketøj. Utilstrækkelig vand kan også forårsage skade på vasketøjet (på grund af gnidning) og længere vasketid.

☼ Vaskeprogrammet genoptages fra det punkt, hvor det blev afbrudt.

## Manuel afbrydelse af programmet

For at stoppe og annullere et vaskeprogram

- Tryk på knappen Tilbage (<) i øverste venstre hjørne af skærmen;
- Tryk længe på "Tænd/sluk"-knappen i 3 sekunder for at slukke for maskinen;

## Ændring af program

For at ændre programmet under vasketøjet skal du først manuelt afbryde det aktuelle program ved hjælp af ovenstående metode og vælge et program igen.

## FEJL

Hvis maskinen ikke fungerer, vil programmet blive afbrudt.

I sådanne tilfælde vil maskinen udsende en prompttone for at advare dig, og skærmen viser en fejlmeddelelse.

I tilfælde af delvise abnormitetsalarmer skal du klikke på Start/Pause for at annullere alarmerne og vende tilbage til køretilstand. Den kan ikke skiftes til køretilstand i tilfælde af delvise abnormitetsalarmer.

## STRØMFEJL

I tilfælde af strømsvigt (strømafbrydelse) afbrydes vaskeprogrammet. Når strømforsyningen er genoprettet, genoptages programmet fra det punkt, hvor det blev afbrudt.

**⚠ Hvis der stadig er vand i maskinen efter et strømafbrydelse, må du ikke åbne døren, før du manuelt dræner vandet via pumpefilteret.**

# NØDÅBNING AF DØR

I tilfælde af manglende åbning af døren på grund af særlige omstændigheder, såsom strømafbrydelse, skal du bruge dørlåsen ved afløbspumpedøren til nødåbning.

Bemærk:

1. Brug den ikke, når maskinen fungerer normalt.
2. Før brug skal du sikre dig, at den indre tromle er holdt op med at dreje, og at vandet ikke er varmt, og vandstanden er lavere end tøjindløbet. Hvis vandstanden er høj, drænes vandet gennem afløbsrøret (hvis tilgængeligt) eller ved langsomt at skrue pumpefilteret af.
3. Betjeningstrin: Åbn dækslet til drænpumpedøren, fjern skruerne, træk låsehåndtaget ned med et værktøj, og derefter kan døren åbnes (som vist på figuren).

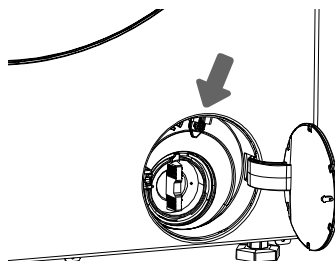

# VEDLIGEHOELDELSE OG RENGØRING

⚠ Før rengøring skal du afbryde maskinen fra strømforsyningen.

☹ Børn bør ikke rengøre maskinen eller udføre vedligeholdelsesopgaver uden ordentlig overvågning!

## VASKEMIDDELKAMMER

☹ Rengør vaskemiddelrummet regelmæssigt.

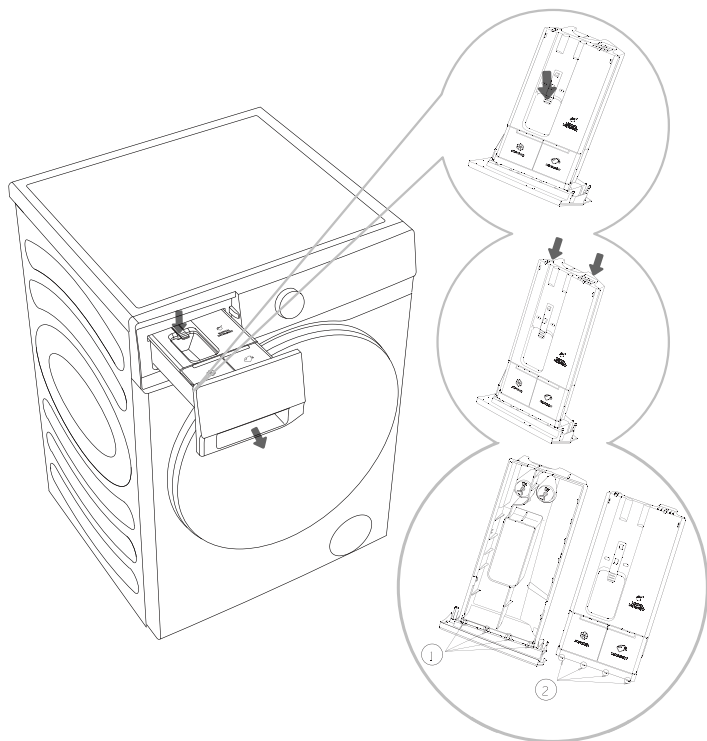

1. Åbn vaskemiddelrummet, tryk på grænsehåndtaget som vist på figuren, og træk vaskemiddelrummet ud;

2. Åbn de to grænseribber i den position, der er vist på figuren, træk op og fjern låget;

3. Tøm det resterende vaskemiddel og skyllemiddel i dispenserboksen, rengør dispenseren og låget med rindende vand, og tør af med en klud;

4. Indsæt lågets grænseribber ② i de tilsvarende åbninger ① som vist, og tryk låget ned, indtil du hører et "klik", hvilket indikerer, at flangeribberne for enden af låget klikker på plads. Sæt vaskemiddelbeholderen på plads igen.

☹ Vask ikke vaskemiddelkammeret i en opvaskemaskine.

# RENGØRING AF VANDSLANGE, VASKEMIDDELDISPENSERHUS OG DØRPAKNING

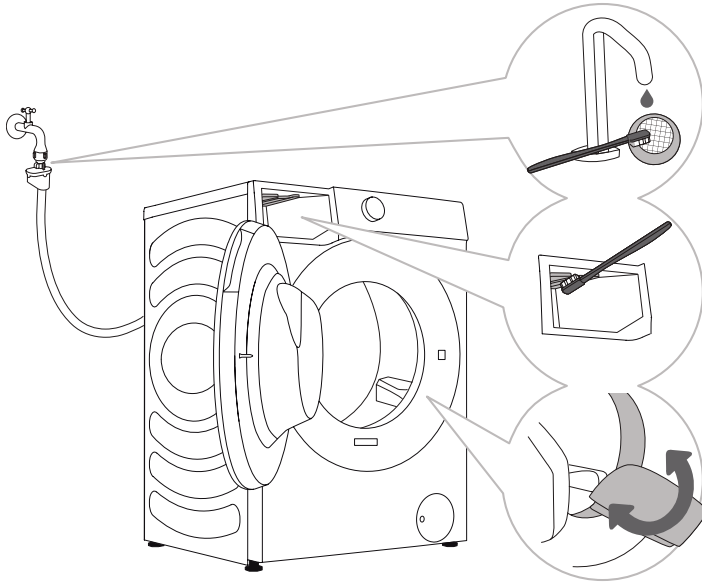

.....

**1** Rengør maskefilteret regelmæssigt under rindende vand.

.....

**2** Brug en børste til at rengøre skyllesektionen, især dyserne på oversiden af skyllekammeret.

.....

**3** Efter hver vask skal du tørre gummidørens forsegling for at forlænge dens brugstid.

# RENGØRING AF PUMPEFILTER

⚠ Der kan forekomme spild af vand under rengøringen. Det anbefales derfor at placere en absorberende klud på gulvet.

Sørg for, at vandet er afkølet, før du slipper det ud af apparatet.

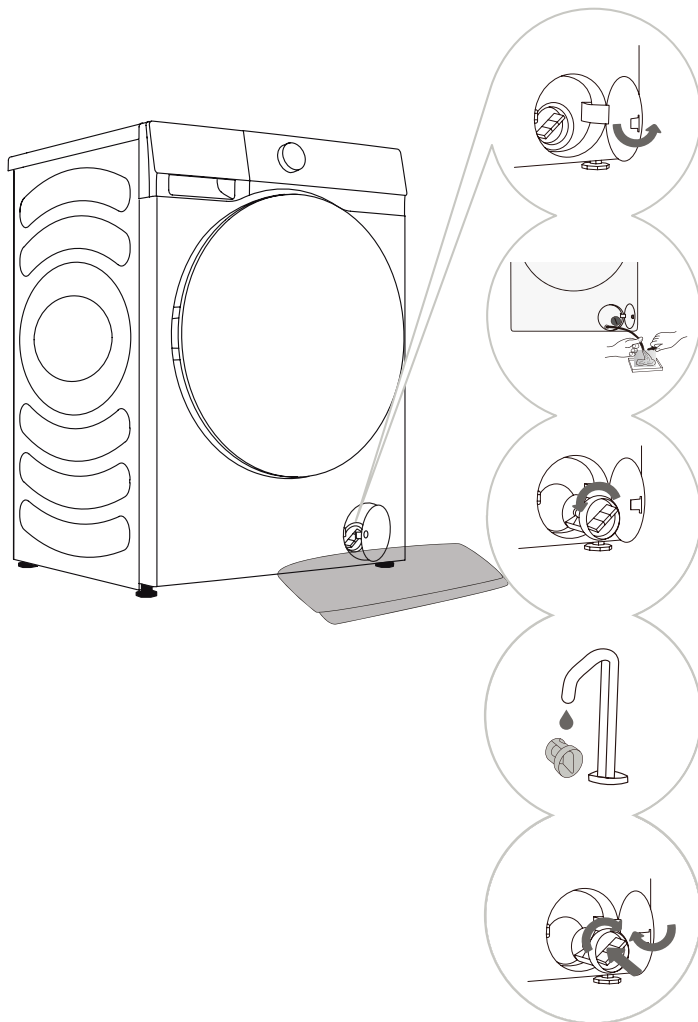

**1** Åbn pumpefilterdækslet (tryk på låget, og dækslet springer op).

**2** Træk først nødafløbsrøret ud. Kom enden af nødafløbsrøret i en beholder. Drej afløbsproppen og fjern den for at lade vandet løbe langsomt ud. Genmonter nødafløbsproppen.

**3** Drej pumpefilteret langsomt mod uret. Træk ud og fjern pumpefilteret.

**4** Rengør pumpefilteret under rindende vand.

**5** Udskift pumpefilteret som vist på figuren, og fastgør det ved at dreje det med uret. For en god tætning skal filterpakningen være ren.

⚠ Pumpefilteret skal rengøres regelmæssigt, især efter vask af uld, uld eller meget gammelt vasketøj.

⚠ Rengør pumpefilteret, hvis apparatet ikke kan starte centrifugeringscyklussen, eller når der er snavs i pumpen (knapper, mønter, hårnåle osv.).

## RENGØRING UDVENDIGT

**⚠ Afbryd altid maskinen fra strømforsyningen før rengøring.**

Rengør maskinens ydre og panel ved hjælp af en blød fugtig klud. Brug en blød tør klud til at tørre den tør.

**⚠ Brug ikke opløsningsmidler, slibende vaskemidler eller vaskemidler, der kan beskadige apparatet (følg anbefalingerne og advarslerne fra producenten af vaskemidlet).**

Tør tromledøren af med en fugtig klud, og tør den derefter af med en blød, tør klud.

**💡 Rengør ikke maskinen med for meget vand!**

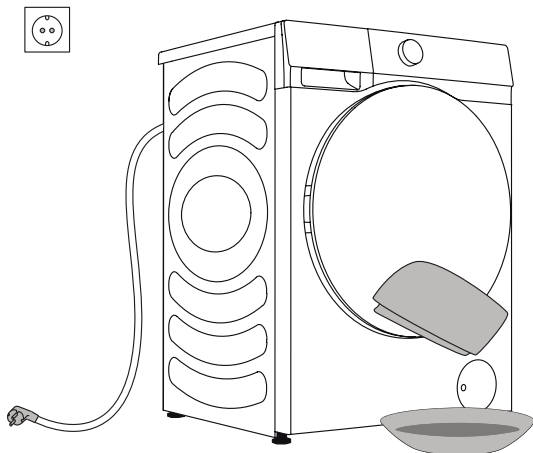



# FEJLFINDING

## HVAD SKAL MAN GØRE...?

Maskinen styrer automatisk driften under vaskecyklussen. Hvis der konstateres en uregelmæssighed, vil den blive angivet med en fejlkode (F:XX) på skærmen. Fejlkode vises, indtil den er slukket. Eksterne faktorer (f.eks. strømnettet) kan forårsage forskellige fejl (se FEJLFINDINGSTABEL). I så fald:

- Sluk for maskinen og vent et par sekunder.
- Tænd for maskinen, og gentag vaskeprogrammet.
- De fleste fejl under drift kan løses af brugeren.
- Hvis fejlen fortsætter, skal du ringe til en autoriseret serviceenhed.
- Reparationer må kun udføres af en autoriseret tekniker.
- Reparation eller ethvert garantikrav som følge af forkert tilslutning eller brug af maskinen er ikke dækket af garantien. I sådanne tilfælde skal reparationsomkostningerne betales af brugeren.

⚡ Garantien dækker ikke fejl som følge af eksterne faktorer (lynedslag, strømsvigt, naturkatastrofer osv.).

# FEJLFINDING OG FEJLKODER

Problem/fejl	Beskrivelse	Hvad skal jeg gøre?
<b>F01</b>	<b>Vandindstrømningsfejl</b>	Kontroller følgende: <ul style="list-style-type: none"> <li>• Er vandhanen åben? Er trykket for lavt?</li> <li>• Er vandslangen klemt?</li> <li>• Er filteret på vandslangen tilstoppet?</li> <li>• Er slangen frosset?</li> </ul>
<b>F03</b>	<b>Afløbsfejl</b>	Kontroller følgende: <ul style="list-style-type: none"> <li>• Er slangen klemt? Strømmer der vand gennem den?</li> <li>• Er filteret på afløbsslangen tilstoppet?</li> <li>• Er slangen frosset?</li> </ul>
<b>F04/F05/F06/F07/F23</b>	<b>Elektronisk modulfejl</b>	Sluk for apparatet ved at trykke på tænd/sluk-knappen i 3 sekunder. Tryk på "START/PAUSE"-knappen igen. Hvis fejlen fortsætter, skal du kontakte en servicetekniker.
<b>F24</b>	<b>Vand når overløbsniveau</b>	Stop programmet ved at trykke på "START/PAUSE"-knappen. Genstart programmet. Hvis apparatet fortsætter med at pumpe vand ud, skal du lukke vandhanen og ringe til en servicetekniker.
<b>F13</b>	<b>Fejl ved låsning af døren</b>	Døren er lukket, men den kan ikke låses. Sluk for maskinen. Tænd for den, og genstart vaskeprogrammet. Hvis fejlen fortsætter, skal du kontakte en servicetekniker.
<b>F14</b>	<b>Fejl ved oplåsning af døren</b>	Døren er lukket, men den kan ikke låses op. Sluk for maskinen, og tænd den derefter. Hvis fejlen fortsætter, skal du kontakte en servicetekniker.
<b>Unb</b>	<b>Ubalancealarm for ubalance</b>	Løs ubalancealarm i de følgende trin: <ol style="list-style-type: none"> <li>1. Sammenvikling af vasketøj Hvis emner er blevet sammenviklede, skal du trykke på "Tænd/sluk"-knappen i 3 sekunder for at lukke ned, åbne døren, omfordele tøjet manuelt, og vælg derefter det enkelte centrifugeringsprogram for at prøve igen.</li> <li>2. For let vasketøj Tryk på "Tænd/sluk"-knappen i 3 sekunder for at lukke maskinen, åbne døren og tilføj yderligere elementer, og vælg derefter det enkelte centrifugeringsprogram for at prøve igen.</li> </ol>

# ANBEFALINGER OG ØKONOMISK ANVENDELSE

Når du vasker farvet tøj for første gang, skal du adskille dem efter farve og vaske dem separat.

Vask tungt snavset vasketøj i mindre mængder, ved hjælp af mere pulveropvaskemiddel eller en forvask cyklus.

Påfør pletfjerner på genstridige pletter før vask. Se TIPS TIL FJERNELSE AF PLETTER.

Hvis du ofte vasker tøj ved lave temperaturer og med flydende vaskemidler, kan bakterier gyde, hvilket kan forårsage lugt i maskinen. Det anbefales at køre Drum Clean (Tromle Rens) for at rense tromlen.

Undgå at vaske meget små mængder vasketøj, hvilket kan føre til overdreven energiforbrug og dårlig rengøring.

Løsn eventuelt foldet vasketøj, før det kommer i tromlen.

Brug kun vaskemidler til vaskemaskinen.

Hvis vandets hårdhed overstiger 14°dH, bør der anvendes vandskyllemiddelngsmiddel. Skader på varmeapparatet som følge af forkert brug af vandskyllemidler er ikke dækket af garantien. Kontroller oplysningerne om vandhårdhed hos din lokale vandleverandør.

Brug af klorbaserede blegemidler anbefales ikke, da de kan beskadige varmeapparatet.

Hvis du bruger et afkalkningsmiddel, blegemiddel eller farvestof, skal du sørge for, at det er egnet til brug i apparatet.

Brug ikke opløsningsmidler eller lignende kemikalier (malingsfortynder, terpentiner, benzin osv.)!

Tilsæt ikke hærdet klumpet pulvervaskemiddel i vaskemiddelbeholderen, da dette kan tilstoppe rørene i maskinen.

Højere centrifugeringshastighed vil efterlade mindre resterende fugt i vasketøjet. Så det er mere økonomisk og hurtigere at bruge en tørretumbler.

# TIPS TIL FJERNELSE AF PLETTER

Før du bruger specielle pletfjernere, skal du prøve at bruge de naturlige metoder, der ikke skader miljøet for at fjerne mindre stædige pletter.

Hurtig handling vil gøre det lettere at fjerne pletter! Fugt pletten og skyl derefter med koldt (lunkent) vand - men aldrig med varmt vand!

Pletter	Fjernelse af pletter
<b>Mudder</b>	Når pletten er tør, skal du først skrabe den af tøjet, før du vasker det i maskinen. Hvis pletten er stædig, blødgør den med en enzymbaseret pletfjerner før vask. Hvis pletten ikke er stædig, skal du fjerne den med flydende vaskemiddel eller pulvervaskemiddel manuelt før vask.
<b>Antiperspirant</b>	Før du vasker i maskinen, skal du påføre flydende vaskemiddel på vasketøjet. Påfør pletfjernere på eventuelle genstridige pletter. Alternativt kan du bruge iltbaseret blegemiddel til vask.
<b>Te</b>	Blødgør eller skyl vasketøjet i koldt vand og tilsæt pletfjerner, hvis det er nødvendigt.
<b>Chokolade</b>	Blødgør eller skyl vasketøjet med lunkent sæbevand. Påfør derefter citronsaft og skyl.
<b>Blæk</b>	Før du vasker i maskinen, skal du anvende pletfjernere på pletten. Du kan også bruge denatureret alkohol. Vend tøjet på vrangen og læg et papirhåndklæde under pletten. Brug alkoholen på bagsiden af pletten. Ved afslutningen af processen skylles tøjet grundigt.
<b>Filtpenne</b>	Fortynd noget stivelse i vand og påfør det på pletten. Når det tørrer, skrab det af med en børste; vask derefter tøjet i maskinen.
<b>Babymad</b> (urin, mudder, madpletter)	Før vask i maskinen, blødgør pletterne i lunkent vand i mindst en halv time. For lettere pletfjernelse, tilføj en enzymbaseret pletfjerner.
<b>Græs</b>	Før du vasker i maskinen, skal du lægge vasketøjet i blød i en enzymbaseret pletfjerner. Græspletter kan også fjernes ved gennemblødning (i ca. 1 time) i fortyndet citronsaft eller destilleret eddike.
<b>Æg</b>	Læg tøjet i blød i en enzymbaseret pletfjerner. Blødgør i koldt vand i mindst 30 minutter, eller et par timer, hvis pletterne er stædige. Vask derefter i maskinen.
<b>Kaffe</b>	Læg tøjet i blød i saltvand. Hvis pletten ikke er frisk, blødgør med en blanding af glycerin, ammoniak og alkohol.
<b>Skopudsemiddel</b>	Påfør madolie til pletten og skyl.

Pletter	Fjernelse af pletter
<b>Blod</b>	Frisk plet - skyl tøjet med koldt vand og vask det i maskinen. Tørret plet - blødgør tøjet i en enzymbaseret pletfjerner. Vask derefter i maskinen. Hvis pletten ikke forsvinder, så prøv at fjerne den med et blegemiddel, der passer til dit tøj.
<b>Lim, tyggegummi</b>	Læg tøjet i en pose og læg det i fryseren, indtil pletten hærdner. Fjern det med en stump kniv. Fortynd pletten med en forvask pletfjerner og skyl grundigt. Endelig vaskes i maskinen.
<b>Makeup</b>	Brug en pletfjerner til forvask; vask derefter i maskinen.
<b>Smør</b>	Påfør pletfjerner på pletten, før du vasker den i maskinen. Skyl derefter med varmt vand (så varmt som stoffet tillader).
<b>Mælk</b>	Læg tøjet i blød i en enzymbaseret pletfjerner. Blødgør i mindst 30 minutter, eller et par timer, hvis pletterne er stædige. Vask derefter i maskinen.
<b>Frugtjuice</b>	Påfør en blanding af salt og vand på pletten. Vent et stykke tid, og skyl derefter. Du kan også anvende natriumbicarbonat, destilleret eddike eller citronsaft på pletten før vask i maskinen. For gamle pletter, brug glycerin, og efter 20 minutter, skyl med koldt vand. Endelig vaskes i maskinen.
<b>Vin</b>	Blødgør vasketøjet i koldt vand i mindst 30 minutter. Brug også en pletfjerner. Vask derefter i maskinen.
<b>Voks</b>	Kom tøjet i fryseren, indtil voksen hærdner. Skrab den så af. Placer et papirhåndklæde på pletten, fjern den resterende voks ved at opvarme den med et strygejern, indtil papiret absorberer voksen.
<b>Sved</b>	Før du vasker i maskinen, skal du gnide det flydende vaskemiddel grundigt ind i pletten.
<b>Tyggegummi</b>	Kom tøjet i fryseren, indtil tyggegummiet hærdner. Skrab den så af. Vask derefter i maskinen.

# BORTSKAFFELSE

**Emballagen** er fremstillet af miljøvenlige materialer, der kan genanvendes, bortskaffes eller destrueres uden fare for miljøet. Til dette formål er emballagematerialer mærket korrekt.



**Symbolet** på produktet eller dets emballage angiver, at produktet ikke må behandles som husholdningsaffald. Tag produktet med til dit lokale genbrugscenter for affald af elektrisk og elektronisk udstyr.

Ved **bortskaffelse** af maskinen ved slutningen af dens levetid skal du fjerne alle strømkabler og ødelægge dørlåsen og kontakten for at forhindre døren i at låse for at sikre børns sikkerhed.

Dette apparat er mærket i henhold til det europæiske WEEE-direktiv.

Korrekt **bortskaffelse** af produktet vil bidrage til at forhindre eventuelle negative virkninger på miljøet og sundheden for mennesker, som kan opstå i tilfælde af forkert bortskaffelse af produktet. For nærmere oplysninger om bortskaffelse af affald, kontakt den relevante kommunale myndighed med ansvar for affaldshåndtering, din bortskaffelsestjeneste eller butikken, hvor du købte produktet.

# TYPISK STRØMFORBRUG

## Programinstruktioner

1. "Eco 40-60"-programmet er i stand til at rengøre normalt snavset bomuldstøj, der er erklæret vaskbart omkring 40°C til 60°C, og dette program er i overensstemmelse med EU's lovgivning om miljøvenligt design.
2. Strømforbruget i slukket tilstand er 0,49 W.
3. Programmerne med lavt energiforbrug er generelt dem med lavere vandtemperatur og længere varighed.
4. Indlæsning af maskinen op til kapaciteten for de respektive programmer angivet af producenten vil spare energi og vand.
5. Brug vaskemiddel, skyllemidlerngsmidler og andre tilsætningsstoffer korrekt. Påfør ikke for meget vaskemiddel. Dette kan påvirke rengøringen negativt.
6. Periodisk rengøring af maskinen med optimal frekvens kan forhindre kalkdannelse.
7. Støjniveauet og den resterende fugtighed påvirkes af centrifugeringshastigheden: højere centrifugeringshastighed vil efterlade lavere resterende fugtighed, men støjen er højere.
8. Produktoplysningerne og QR-koden er angivet på vurderingsetiketten, og produktregistreringsoplysningerne kan fås ved at scanne QR-koden.
9. Se nedenstående tabel for oplysninger om standardprogrammerne.

Program	Valgt temperatur (°C)	Nominel kapacitet (kg)	Maksimal temperatur i tromle (°C)	Programmets varighed (t.min)	Energiforbrug (kWh/cyklus)	Vandforbrug (liter/cyklus)	Resterende vandindhold (%)	Maksimal centrifugeringshastighed (rpm)
Eco 40-60 fuld last	-	12,0	35	3:59	0,980	80,0	53,90	1400
Eco 40-60 halv last	-	6,0	26	3:00	0,430	48,0	53,90	1400
Eco 40-60 1/4 last	-	3,0	24	2:20	0,210	34,0	53,90	1400
Cotton (Bomuld)	20	12,0	20	2:18	0,400	140,0	55,00	1400
Cotton (Bomuld)	60	12,0	58	3:38	2,140	140,0	55,00	1400
Synthetics (Syntetisk)	40	6,0	40	2:39	1,140	115,0	35,00	1400
Quick 15' (Hurtig 15')	20	1,0	20	0:15	0,022	28,0	65,00	800

Værdierne for andre programmer end "Eco 40-60" er kun vejledende.

☼ Maksimal eller nominel belastning gælder for vasketøj fremstillet i henhold til IEC 60456-standarden.

**⚠ På grund af afvigelser med hensyn til type og mængde af vasketøj, centrifugering, strømforsyning, temperatur og fugtighed kan programmets varighed og strømforbrug målt i slutningen afvige fra udsagnene i tabellen.**

*Vi forbeholder os ret til at foretage ændringer og opdateringer af brugsanvisningen.*

# Tilslutning af dit apparat til applikationen ConnectLife

## 1. ConnectLife

**ConnectLife** er en smart home-platform, der forbinder mennesker, enheder og tjenester. **ConnectLife**-applikationen inkluderer avancerede digitale tjenester og ubekymrede løsninger, der giver brugerne mulighed for at overvåge og kontrollere apparater, modtage meddelelser fra en smartphone og opdatere software (understøttede funktioner varierer afhængigt af dit apparat og dit område/land).

For at tilslutte din smartenhed skal du have et Wi-Fi-hjemmenetværk og en smartphone med applikationen **ConnectLife**.



For at downloade **ConnectLife**-applikationen skal du scanne QR-koden eller søge efter **ConnectLife** i din yndlingsappbutik.

1. Installer **ConnectLife**-applikationen, og opret en konto.
2. I **ConnectLife**-applikationen skal du gå til menuen "+" og vælge den relevante enhedstype. Scan derefter QR/SN-koden (den kan findes på apparatets mærkeplade; du kan også indtaste SN-koden manuelt).
3. Applikationen guider dig derefter gennem hele processen med at tilslutte apparatet til din smartphone.
4. Efter en vellykket forbindelse kan apparatet fjernbetjenes via mobilapplikationen.

Har du flere spørgsmål? Besøg os på [www.connectlife.io](http://www.connectlife.io) eller kontakt os på [hello@connectlife.io](mailto:hello@connectlife.io).

## 2. WLAN

### 2.1 Aktivering af WLAN på apparatet

Klik på knappen "**WLAN**" i øverste højre hjørne af rullemenuen for at aktivere eller deaktivere Wi-Fi-funktionen.

### 2.2 Opsætning af forbindelse

For første opstart: følg opstarten for at fuldføre enhedsindstillinger og appkontobinding.

Hvis du har afvist at afslutte WLAN-indstillingen og bindingen, kan du starte som nedenfor:

- 1) Klik på knappen "**Settings**" (**Indstillinger**) i øverste højre hjørne af rullemenuen for at gå ind i "**Settings**" (**Indstillinger**), og gå til "WLAN"-indstillinger for at konfigurere WLAN;
- 2) Eller tryk længe på knappen "WLAN" i øverste højre hjørne af rullemenuen for at gå direkte ind i "WLAN".



## 2.3 Parring

Klik på knappen **"Settings" (Indstillinger)** i øverste højre hjørne af rullemenuen for at gå ind på siden **"Settings" (Indstillinger)**.

- 1) Klik på **"APP and Pairing" (APP og Parring)** for at komme ind på parringssiden.
- 2) Klik på **"Bind A New Account" (Tilknyt en ny konto)** for at starte parringsprocessen for en ny bruger.
- 3) Klik på **"Next" (Næste)**, og den dedikerede QR-kode vises til enhedsparring.

## 2.4 Ophævelse af parring

1) På enheden:

- A. Klik på knappen **"Settings" (Indstillinger)** i øverste højre hjørne af rullemenuen for at gå ind på siden **"Settings" (Indstillinger)**.
- B. Klik på **"APP and Pairing" (APP og Parring)** for at komme ind på parringssiden.
- C. Klik på **"Unbind" (Fjern tilknytning)** for at ophæve bindingen til den tilsluttede konto.
- D. Sæt kryds ved de konti, som du ønsker at ophæve, og klik på **"Unbind" (Fjern tilknytning)** for at afbryde forbindelsen.

2) På smartphone-siden:

- A. Vælg og klik på den enhed, du vil fjerne bindingen på, på siden **"Devices" (Enheder)**.
- B. Klik på **"Settings" (Indstillinger)** for at gå ind på siden Indstillinger.
- C. Klik på **"Remove Device" (Fjern enhed)** for at fjerne bindingen af enheden på **ConnectLife**-appen.

## 2.5 Fjernstart

Klik på knappen **"Remote Control" (Fjernkontrol)** i øverste højre hjørne af rullemenuen for at aktivere eller deaktivere denne funktion.

## 2.6 Systemopgradering

Klik på knappen **"Settings" (Indstillinger)** i øverste højre hjørne af rullemenuen for at gå ind på siden **"Settings" (Indstillinger)**. Klik derefter for at åbne **"System"**-siden. Vælg **"System Upgrade" (Systemopgradering)**, så kan du kontrollere, om der er udgivet en ny version eller ej.

**Hisense**

life reimagined