



**EW7H458E3**

**DA** Brugsanvisning | **Tørretumbler**

**2**

**NO** Bruksanvisning | **Tørketrommel**

**27**



# Velkommen til Electrolux! Tak, fordi du valgte vores apparat.



få rådgivning, brochurer, fejlfinding, service- og reparationsinformation:  
[www.electrolux.com/support](http://www.electrolux.com/support)

Ret til ændringer uden varsel forbeholdes.

## INDHOLDSFORTEGNELSE

|   |    |
|---|----|
| 1. OM SIKKERHED.....  | 2  |
| 2. SIKKERHEDSANVISNINGER.....   | 5  |
| 3. PRODUKTBEKRIVELSE.....   | 8  |
| 4. BETJENINGSPANEL.....   | 9  |
| 5. PROGRAMTABEL.....  | 10 |
| 6. TILVALG.....   | 11 |
| 7. INDSTILLINGER.....   | 12 |
| 8. FØR FØRSTE ANVENDELSE.....   | 14 |
| 9. DAGLIG BRUG.....   | 15 |
| 10. RÅD OG TIPS.....  | 17 |
| 11. VEDLIGEHOLDELSE OG RENGØRING.....                                       | 17 |
| 12. FEJLFINDING.....  | 21 |
| 13. TEKNISKE DATA.....  | 23 |
| 14. PRODUKTINFORMATIONSSARK I REFERENCE TIL EU-FORORDNING<br>1369/2017..... | 25 |
| 15. MILJØHENSYN.....  | 26 |

## 1. ⚠ OM SIKKERHED



Læs de medfølgende anvisninger grundigt, inden apparatet installeres og tages i brug.

Producenten påtager sig intet ansvar for eventuelle skader, der skyldes forkert installation eller brug. Opbevar altid brugsanvisningen på et sikkert og tilgængeligt sted til senere opslag.



**Advarsel:** Risiko for brand/ brandbart materiale.

Dette apparat indeholder brændbar gas, propan (R290), en gas med høj biologisk nedbrydelighed. Hold ild og antændelseskilder væk fra apparatet. Vær omhyggelig med ikke at forårsage skade på kølekredsløbet, der indeholder propan.

## 1.1 Sikkerhed for børn og andre udsatte personer

 **ADVARSEL!**

Risiko for kvælning, personskade eller varig invaliditet.

- Apparatet må kun bruges af børn fra 8 år og opefter samt af personer med nedsat fysisk, sensorisk eller psykisk funktionsevne, eller som mangler den nødvendige erfaring eller viden, hvis de er under opsyn eller er blevet instrueret i at bruge apparatet på en sikker måde samt forstår de farer, det indebærer.
- Børn på mellem 3 og 8 år og personer med omfattende og komplekst handicap skal holdes på afstand af apparatet, medmindre de overvåges konstant.
- Børn på under 3 år skal holdes på afstand af apparatet, medmindre de overvåges konstant.
- Lad ikke børn lege med apparatet.
- Opbevar al emballage utilgængeligt for børn, og bortskaf det korrekt.
- Opbevar rengøringsmidler utilgængeligt for børn.
- Lad ikke børn og husdyr komme tæt på apparatet, mens lågen er åben.
- Hvis apparatet har en børnesikring, skal den aktiveres.
- Børn må ikke udføre rengøring og vedligeholdelse på produktet uden opsyn.

## 1.2 Generel sikkerhed

- Dette apparat er kun til tørring af almindeligt tøj, som kan tørres i maskine.
- Brug ikke tørretumblerfunktionen, hvis vasketøjet er blevet beskidt med industrielle kemikalier.
- Dette apparat er beregnet til indendørs husholdningsbrug.
- Dette apparat kan bruges på kontorer, hotelværelser, bed & breakfast-værelser, stue- og gæstehuse og anden lignende indkvartering, hvor en sådan brug ikke overstiger (gennemsnitlig) brugsniveauer i hjemmet.
- Apparatets specifikationer må ikke ændres.

- Hvis tørretumbleren stilles oven på en vaskemaskine, skal stablingssættet bruges. Stablesættet, der kan fås hos din autoriserede forhandler, må kun bruges med det apparat, der er angivet i vejledningen, som fulgte med tilbehøret. Læs den omhyggeligt inden installation (se installationsbrochuren).
- Apparatet kan monteres som fritstående eller under et køkkenbord med korrekt plads (se installationsbrochuren).
- Installér ikke apparatet bag en dør, der kan låses, en skydedør eller en dør med et hængsel på den modsatte side, der ville forhindre apparatets låge i at åbne helt.
- Ventilationsåbningen i bunden må ikke tildækkes af et gulvtæppe, måtte eller anden gulvbelægning.
- ADVARSEL: Apparatet må ikke forsynes gennem en ekstern kontaktnordning, som f.eks. en timer, eller være sluttet til et kredsløb, der regelmæssigt tændes og slukkes af et forsyningsværk.
- Sæt først netstikket i stikkontakten ved installationens afslutning. Sørg for, at der er adgang til stikkontakten efter installationen.
- Sørg for god ventilation i rummet, hvor apparatet er installeret, så der ikke kan dannes gasser i rummet fra andre apparater, der bruger gas, eller andre brændstoffer, herunder åbne ildsteder.
- ADVARSEL: Installer ikke apparatet i et miljø uden luftudveksling.  
Dette apparat indeholder brændbar gas, propan (R290), en gas med høj biologisk nedbrydelighed. Hold ild og antændelseskilder væk fra apparatet. Vær omhyggelig med ikke at forårsage skade på kølekredsløbet, der indeholder propan.
- ADVARSEL: Der skal være frit gennemtræk gennem udluftninger, både i apparatets kabinet og i et evt. indbygningselement.
- ADVARSEL: Undlad at beskadige kølekredsløbet.

- Hvis strømledningen er beskadiget, skal den af sikkerhedsgrunde udskiftes af producenten, det autoriserede servicecenter eller en tekniker med tilsvarende kvalifikationer.
- Overskrid ikke den maksimale fyldning på 8,0 kg (se kapitlet "Programtabel").
- Tør fnug eller rester fra emballage væk, der har ophobet sig omkring apparatet.
- Brug aldrig apparatet uden et filter. Rens fnugfilteret før eller efter hver brug.
- Tør ikke uvasket tøj i tørretumbleren.
- Hvis tøjet er tilsmudset med substanser som for eksempel madolie, acetone, alkohol, benzin, petroleum, pletfjerner, terpentiner, voks og voksafjerner, skal det vaskes i varmt vand tilsat ekstra vaskemiddel, før det tørres i vaskemaskinen/tørretumbleren.
- Genstande som skumgummi (latexgummi), badehætter, vandtætte tekstiler, ting med gummibagside og tøj eller puder forsynet med skumgummiindlæg må ikke tørres i vaskemaskinen/tørretumbleren.
- Skyllmidler eller lignende produkter må kun bruges som angivet i vejledningen fra produktets producent.
- Fjern alle genstande fra tøjet, som kunne være en kilde til antændelse, f.eks. lightere eller tændstikker.
- **ADVARSEL:** Stands aldrig tørretumbleren, før tørreprogrammet er helt slut, medmindre alt tøjet hurtigt tages ud og breddes ud, så varmen kan slippe væk.
- Sluk for maskinen, og tag stikket ud af kontakten inden vedligeholdelse.

## 2. SIKKERHEDSANVISNINGER

### 2.1 Installation



Advarsel: Risiko for brand/ brandbart materiale.

- Fjern al emballagen.

- Undlad at installere eller bruge et beskadiget apparat.
- Følg installationsvejledningen, der følger med apparatet.
- Installer ikke apparatet i et miljø uden luftudveksling

Dette apparat indeholder brændbar gas, propan (R290), en gas med høj biologisk nedbrydelighed. Hold ild og antændelseskilder væk fra apparatet. Vær omhyggelig med ikke at forårsage skade på kølekredsløbet, der indeholder propan.

- Vær altid forsigtig, når du flytter apparatet, da det er tungt. Brug altid sikkerhedshandsker og lukket fodtøj.
- Stil eller brug ikke apparatet et sted, hvor temperaturen kan komme under 5 °C eller over 35 °C.
- Gulvarealet, hvorpå apparatet skal installeres, skal være fladt, stabilt, varmebestandigt og rent.
- Sørg for, at der er luftcirkulation mellem apparatet og gulvet.
- Hold altid apparatet lodret, når det flyttes.
- Apparatets bagside skal anbringes mod en væg.
- Når apparatet står i den endelige position, kontrolleres det, at det er korrekt i vater. Skru benene op og ned i overensstemmelse hermed.

## 2.2 El-forbindelse

### ADVARSEL!

Risiko for brand og elektrisk stød.

- Sæt først netstikket i stikkontakten ved installationens afslutning. Sørg for, at der er adgang til elstikket efter installationen.
- ADVARSEL: Dette apparat er designet til at blive installeret/forbundet til en jordforbindelse i bygningen.
- Sørg for, at parametrene på typeskiltet er kompatible med nettilslutningens elektriske mærkeværdier.
- Brug altid en korrekt monteret lovlig stikkontakt.
- Brug ikke multistikadaptere og forlængerledninger.
- Undgå at slukke for apparatet ved at trække i netledningen. Tag altid selve netstikket ud af kontakten.
- Undgå at berøre netledningen eller netstikket, hvis du har våde hænder.

## 2.3 Brug

### ADVARSEL!

Risiko for personskade, elektrisk stød, brand, forbrændinger eller skade på apparatet.



Advarsel: Risiko for brand/ brandbart materiale. Dette apparat indeholder brændbar gas, propan (R290), en gas med høj biologisk nedbrydelighed. Hold ild og antændelseskilder væk fra apparatet. Vær omhyggelig med ikke at forårsage skade på kølekredsløbet, der indeholder propan.

- Dette apparat er kun til husholdningsbrug (indendørs).
- Tør ikke beskadigede (itrevne, trevlede) genstande, som indeholder polstring eller fyld.
- Hvis vasketøjet er blevet vasket med pletfjerner, foretages et ekstra skylleprogram, før tørreprogrammet startes.
- Tør kun stoffer, som er egnet til tørring i apparatet. Følg vaskevejledningen på symbolerne på tøjet.
- Undgå af drikke eller tilberede madvarer med det kondenserede vand/destillerede vand. Det kan føre til sundhedsskader hos personer og husdyr.
- Undgå at sidde eller stå på apparatets åbne låge.
- Tør ikke dryppende vådt tøj i apparatet.

## 2.4 Indvendig belysning

### ADVARSEL!

Fare for personskade!

- Synlig stråling fra LED-lampe. Se ikke direkte ind i lysstrålen.
- Kontakt det autoriserede servicecenter for at få udskiftet den indvendige lampe.

## 2.5 Vedligeholdelse og rengøring

### ADVARSEL!

Risiko for personskade eller beskadigelse af apparatet.



**Advarsel:** Risiko for brand/ brandbart materiale. Dette apparat indeholder brændbar gas, propan (R290), en gas med høj biologisk nedbrydelighed. Hold ild og antændelseskilder væk fra apparatet. Vær omhyggelig med ikke at forårsage skade på kølekredsløbet, der indeholder propan.

- Brug ikke vandspray eller damp til at rengøre apparatet.
- Rengør apparatet med en fugtig, blød klud. Brug kun neutralt rengøringsmiddel. Brug ikke slibende midler, skuresvampe, opløsningsmidler eller metalgenstande.
- Pas på, når du rengør apparatet, for at forhindre beskadigelse af afkølingssystemet.

## 2.6 Kompressor



### **ADVARSEL!**

Risiko for beskadigelse af apparatet.

- Kompressoren og det lukkede rørsystem i tørretumbleren er fyldt med et specielt middel, som er fri for fluor-chlor-kulbrinter. Dette system skal forblive tæt. Beskadigelsen af systemet kan forårsage lækage.

## 2.7 Service

- Kontakt et autoriseret servicecenter for at få repareret produktet. Brug kun originale reservedele.
- Bemærk, at hvis man selv reparerer produktet, eller får det repareret af en

ikke-fagperson, kan det have sikkerhedsmæssige konsekvenser og vil muligvis gøre garantien ugyldig.

- Vedrørende lampe(rne) i dette produkt og reservedelslamper, der sælges separat: Disse lamper er beregnet til at modstå ekstreme fysiske forhold i husholdningsapparater, såsom temperatur, vibration, fugt, eller er beregnet til at signalere information om apparatets driftsstatus. De er ikke beregnet til at blive brugt i andre apparater, og de er ikke velegnede til belysning af rum.

## 2.8 Bortskaffelse



### **ADVARSEL!**

Risiko for personskade eller kvælning.



**Advarsel:** Risiko for brand / Risiko for materiel skade og beskadigelse af apparatet.

- Tag stikket ud af kontakten, og kobl produktet fra vandforsyningen.
- Klip kablet af tæt på produktet, og bortskaf det.
- Apparatet indeholder brændbar gas (R290). Kontakt din genbrugsplads ang. oplysninger om, hvordan apparatet bortskaffes korrekt.
- Fjern lågelåsen for at forhindre, at børn eller kæledyr bliver fanget i tromlen.
- Bortskaf produktet i overensstemmelse med lokale krav til bortskaffelse af affald af elektrisk og elektronisk udstyr (WEEE).

### 3. PRODUKTBEKRIVELSE

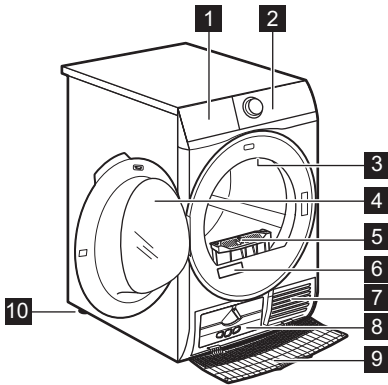

- 1 Vandtank
- 2 Betjeningspanel

- 3 Indvendig belysning
- 4 Maskinens låge
- 5 Filtre
- 6 Typeskilt
- 7 Lufttilførselshuller
- 8 Varmeveksler-låg
- 9 Varmevekslerdæksel
- 10 Justerbare fødder



Lugen kan vendes for at gøre det lettere at lægge vasketøj i eller for at lette monteringen (se særskilt brochure).

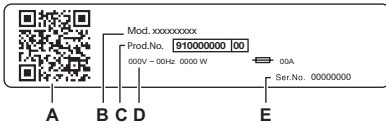

#### Typeskiltet oplyser om:

- A. QR-kode
- B. modelnavn
- C. produktnummer
- D. elektriske mærkeværdier
- E. serienummer

Scan **QR-koden** på produktet for at registrere dit produkt og få mest muligt ud af det.

- Få adgang til oplysninger om dit produkt, dokumentation og artikler om, hvordan du bruger de bedste funktioner (brugervejledningen findes også på [electrolux.com/manuals](http://electrolux.com/manuals) )
- Få råd om brug, fejlfinding, service og reparationsoplysninger (findes også på [electrolux.com/support](http://electrolux.com/support) )
- Køb tilbehør, forbrugsvarer og originale reservedele til dit produkt (fås også på [electrolux.com/shop](http://electrolux.com/shop) )



## 4. BETJENINGSPANEL

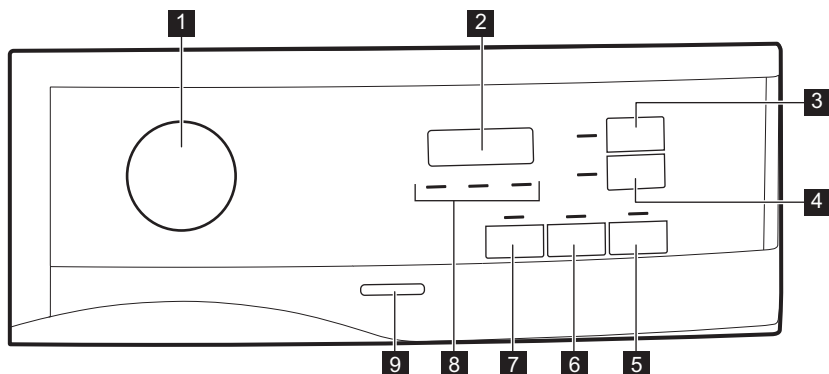

- 1** Programknap og ● RESET-knap
- 2** Display
- 3** Time Dry (Tid)-knap
- 4** Delay Start (Forsinket start)-knap
- 5** Start/Pause (Start/pause)-knap
- 6** Long Anticrease (Anti-krøl Fase)-knap
- 7** Extra Silent (Ekstra Stille)-knap
- 8** Lampe: 🌐 rent filter, 🧤 tøm vandbeholder, ➡ kontrollér kondensator

- 9** Tænd/sluk-knap











































Tryk på touchknapperne med fingeren i området med symbolet eller navnet på funktionen. Undgå at bruge handsker, når du betjener betjeningspanelet. Sørg for, at betjeningspanelet altid er rent og tørt.

### 4.1 Display



| Symbolet vises i displayet | Symbolbeskrivelse                                       |
|----------------------------|---|
|                            | børnesikring til  |
| — — —                      | forkert valg, eller knappen er i positionen ● "Nulstil" |
| 2:00                       | programvarighed   |
| :10.2:00                   | varighed af tørretid                                    |
| 1h.20h                     | varighed af forsinket start                             |

## 5. PROGRAMTABEL

| Program   | Mængde <sup>1)</sup> | Egenskaber / tekstiltype <sup>2)</sup>   |  |
|---|----------------------|--|--|
|  <b>3) Cottons (Bomuld) Eco</b> | <b>8,0 kg</b>        | Bomuldstøjsprogram designet til maksimal energibesparelse.   | /    |
| Cottons (Bomuld)<br>Extra Dry (Ekstra Tørt)   | <b>8,0 kg</b>        | Tørhedsgrad: ekstra tørt.  | /    |
| Cottons (Bomuld)<br>Cupboard (Skabstørt)  | <b>8,0 kg</b>        | Hvidt og kulørt bomuld. Standardindstillingen er tørhedsgraden klar til opbevaring   | /    |
| Cottons (Bomuld)<br>Iron Dry (Strygetørt)   | <b>8,0 kg</b>        | Tørhedsgrad: strygetørt  | /    |
| Synthetics (Syntetisk)<br>Extra Dry (Ekstra Tørt)   | <b>4 kg</b>          | Tørhedsgrad: ekstra tørt.  | /     |
| Synthetics (Syntetisk)<br>Cupboard (Skabstørt)  | <b>4 kg</b>          | Tørhedsgrad: skabstørt.  | /     |
| Delicate (Finvask)  | <b>4 kg</b>          | Anbefales til generiske sart stoffer som viskose, rayon, akryl og blandinger heraf.  | /     |
| Time Dry (Tid)  | <b>5 kg</b>          | Med dette program kan du bruge Time Dry (Tid)-tilvalget og indstille programmets varighed. Tørretiden skal passe til fyldningen, f.eks. 2 t til 5 kg bomuld.   | /     |
| Hygiene (Hygiene)   | <b>3kg</b>           | Tørre og desinficerer dit tøj og andre genstande og holder temperaturen over 60°C over tid, så 99,9% af bakterier og vira fjernes <sup>4)</sup> .<br>Bemærk: Dette program bør kun bruges til vådt tøj. Ikke egnet til sart tøj. | /     |
| Silk (Silke)  | <b>1 kg</b>          | Bevarer formen på sart silketøj, der kan vaskes i maskine og i hånden, og minimerer krøl ved hjælp af blid, varm luft og bløde bevægelser.   | /     |
| Wool (Uld)  | <b>1 kg</b>          | Skånsom tørring af maskin- og håndvaskbart uldtøj. Tag straks tøjet ud, når programmet er færdigt.   |  |
| Outdoor   | <b>2 kg</b>          | Vedligeholder funktionaliteten af udendørsstoffer fremstillet af teknisk tekstil og genopretter vandafvisning på vandtætte jakker og skaljakker med aftageligt for (egnet til tørring i tørretumbler).                           | /     |
| Bed Linen (Sengetøj) XL   | <b>4,5 kg</b>        | Tørre op til tre sæt sengelinned på én gang. Minimerer snoninger og sammenfiltring af store stykker tøj, så du sikrer, at alt sengelinned opnår en ensartet tørhed uden våde pletter.  | /     |

| Program                              | Mængde <sup>1)</sup> | Egenskaber / tekstiltype <sup>2)</sup>   |
|--------------------------------------|----------------------|--|
| Mixed (Kort program - blandet)<br>XL | 6 kg                 | Blanding af tøj lavet af bomuld, blanding af bomuld og syntetiske stoffer samt syntetiske stoffer.  |

1) Den maksimale vægt refererer til tørt tøj.

2) Vedr. tekstilmærket: Se afsnittet *RÅD OG TIPS: Forberedelse af vasketøjet*.

3)  Cottons (Bomuld) Cupboard (Skabstørt) ECO-programmet er "standardbomuldsprogrammet" ifølge EU-Kommissionens forordning nr. 392/2012. Det er egnet til tørring af normalt, vådt bomuldstøj, og det er det mest energi-effektive program til tørring af vådt bomuldstøj.

4) Testet for *Candida albicans*, MS2 Bacteriophage og *Escherichia coli* i en ekstern test udført af Swisstatest Test-materialien AG i 2021 (testrapportnr. 20212038).

## 6. TILVALG

### 6.1 Extra Silent (Ekstra Stille)

Apparatet kører lydsvalt uden at påvirke tørrekvaliteten. Apparatet kører langsomt med længere programtid.

### 6.2 Long Anticrease (Anti-krøl Fase)

Forlænger antikrølfasen med 60 minutter ved slutningen af tørringsprogrammet. Denne funktion reducerer folder. Tøjet kan tages ud under antikrølfasen.

### 6.3 Time Dry (Tid)

Du kan indstille programvalget til mellem mindst 10 minutter og højst 2 timer. Den krævede varighed er relateret til mængden af vasketøj i apparatet.



Vi anbefaler, at du indstiller en kort varighed for få eller kun ét stykke tøj.

### 6.5 Tabel over valgmuligheder

| Programmer <sup>1)</sup>   | Extra Silent (Ekstra Stille) | Long Anticrease (Anti-krøl Fase) | Time Dry (Tid) |
|--|------------------------------|----------------------------------|----------------|
|  Cottons (Bomuld)<br>Eco |                              | ■                                |                |
| Cottons (Bomuld)<br>Extra Dry (Ekstra Tørt)  | ■                            | ■                                |                |
| Cottons (Bomuld)<br>Cupboard (Skabstørt)   | ■                            | ■                                |                |

#### ANBEFALET TØRRETID

10 - 20 min. kun kold luft (ingen varme).

20 - 40 min ekstra tørring for at forbedre tørringsgrad efter forrige tørreprogram.

> 40 min fuld tørring af små mængder vasketøj på op til 4 kg, godt centrifugeret (>1200 o/m).

### 6.4 Time Dry (Tid) på Wool (Uld)-program

Tilvalg passer til Wool (Uld)-program for at justere afsluttende tørhedsgrad.

| Programmer <sup>1)</sup>  | Extra Silent (Ekstra Stille) | Long Anticrease (Anti-krøl Fase) | Time Dry (Tid)  |
|---|------------------------------|----------------------------------|-----------------|
| Cottons (Bomuld)<br>Iron Dry (Strygetørt)   |                              | ■                                |                 |
| Synthetics (Syntetisk)<br>Extra Dry (Ekstra Tørt)   | ■                            | ■                                |                 |
| Synthetics (Syntetisk)<br>Cupboard (Skabstørt)  | ■                            | ■                                |                 |
| Delicate (Finvask)  |                              | ■                                |                 |
| Time Dry (Tid)  |                              | ■                                | ■               |
| Hygiene (Hygiene)  |                              |                                  |                 |
| Silk (Silke)  |                              | ■                                |                 |
| Wool (Uld)  |                              |                                  | ■ <sup>2)</sup> |
| Outdoor   |                              |                                  |                 |
| Bed Linen (Sengenøj) XL   |                              | ■                                |                 |
| Mixed (Kort program - blandet) XL   |                              | ■                                |                 |

1) Du kan vælge et eller flere tilvalg sammen med programmet. Tryk på den tilhørende knap for at aktivere eller deaktivere dem.

2) Se kapitlet TILVALGSFUNKTIONER: Tidstørring på uldprogram

## 7. INDSTILLINGER

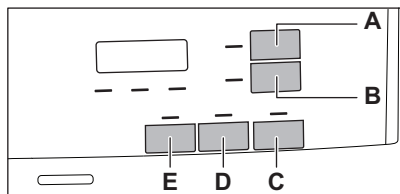

- A. Time Dry (Tid)-knap
- B. Delay Start (Forsinket start)-knap
- C. Start/Pause (Start/pause)-knap
- D. Long Anticrease (Anti-krøl Fase)-knap
- E. Extra Silent (Ekstra Stille)-knap

### 7.1 Børnesikring

Dette tilvalg forhindrer, at børn leget med apparatet, mens et program er i gang. Knapperne er låst.

Kun tænd/sluk-knappen er låst op.

Aktivering af børnesikringen:

1. Tryk på tænd/sluk-knappen for at aktivere apparatet.
2. Tryk på knappen (E) og hold den nede i nogle få sekunder.

Børnesikringslampen giver sig til at lyse.



Børnesikringen kan deaktiveres, mens et program er i gang. Tryk på de samme knapper, og hold dem nede, indtil kontrollampen for børnesikringen slukkes. Børnesikringen er ikke tilgængelig i 8 sek. efter at have tændt for apparatet.

## 7.2 Justering af resterende vasketøjsfugt



Hver gang du åbner tilstanden "Justering af resterende vasketøjsfugt", vil den tidligere indstillede grad af resterende fugt skifte til den næste værdi (f.eks. tidligere indstillet - 2 - skifter til - 1 - ).

Sådan ændres standardgraden af resterende fugt:

1. Tryk på tænd-/sluk-knappen for at aktivere apparatet.
2. Brug programvælgeren til at vælge hvilket som helst program.
3. Vent i ca. 8 sekunder.
4. Tryk samtidigt på knappen (E) og (D) og hold dem nede.

En af disse kontrollamper tændes:

- - 0 - den maksimale tørhed
  - - 1 - meget tørt vasketøj
  - - 2 - standardtørt vasketøj
5. Tryk og hold knapperne (E) og (D) igen, indtil kontrollampen for det korrekte niveau lyser.



Hvis displayet vender tilbage til den normale tilstand (tiden for det valgte program fra trin 2 vises), mens graden af resterende fugt indstilles, skal du trykke og holde på knapperne (E) og (D) igen for at åbne tilstanden "Justering af resterende vasketøjsfugt" (tidligere indstillet grad af resterende fugt skifter til den næste værdi).

6. Efter 5 sek. vender displayet tilbage til normal tilstand.

## 7.3 Kontrollampe for vandbeholder

Som standard er kontrollampen for vandbeholderen tændt. Den tændes, når programmet afsluttes, eller når det er nødvendigt at tømme vandbeholderen.



Hvis et udtømmingssæt er installeret (ekstraudstyr), tømmer apparatet automatisk vandet fra vandbeholderen. I dette tilfælde anbefaler vi, at du deaktivere kontrollampen for vandbeholderen.

## Deaktivering af vandbeholderens kontrollampe:

1. Tryk på tænd-/sluk knappen for at aktivere produktet.
2. Vent i ca. 8 sekunder.
3. Tryk og hold touchknapperne (B) og (D) nede på samme tid. Displayet viser "Off", og vandbeholderens kontrollampe er deaktiveret. Efter 5 sek. vender displayet tilbage til normal tilstand.



For at aktivere vandbeholderens kontrollampe skal du følge proceduren ovenfor igen. Displayet viser "On", og vandbeholderens kontrollampe er aktiveret.

## 7.4 Alarm slået til/fra

For at slå lydsignalerne fra eller til skal du trykke på knapperne (A) og (B) og holde dem nede i ca. 2 sekunder samtidigt.

## 7.5 Driftstimetæller

Denne funktion giver mulighed for at vise apparatets samlede driftstid i timer, som tælles fra det øjeblik, hvor der tændes. Den faktiske driftstid for programmerne vises (omfatter ikke pauser eller udskudt starttid).

Gør følgende for at få vist denne værdi:

1. Tænd for apparatet ved at trykke på knappen **On/Off**.
2. Tryk på knapperne **E** og **B**, og hold dem inde i nogle sekunder.
3. Efter 3 sekunder vises apparatets samlede antal driftstimer i displayet: Hvis driftstiden f.eks. er **1276** timer, viser displayet teksten **Hr** i 2 sekunder, derefter **12** i 2 sekunder efterfulgt af **76**. Denne værdi vises med en sekvens af to cifre ad gangen: De første to cifre angiver

tusinder og hundreder, de næste to cifre angiver tiere og enere.

For at afslutte denne tilstand skal du enten trykke på en vilkårlig knap, dreje programvælgeren eller slukke for apparatet.

## 7.6 Fabriksstandard

Denne funktion gør det muligt at gendanne fabriksindstillingerne. Gemte indstillinger og driftstilstande nulstilles.

For at **aktivere** denne indstilling skal du følge nedenstående trin:

1. Tænd for apparatet ved at trykke på knappen **On/Off**.

2. Vent i ca. 8 sekunder.
3. Tryk på knapperne **E** og **A**, og hold dem inde i nogle sekunder.
4. Apparatet bekræfter handlingen ved at vise - - -.



Hvis proceduren ikke virker (pga. timeout eller forkert kombination af taster), skal du slukke for apparatet og gentage proceduren fra begyndelsen.

## 8. FØR FØRSTE ANVENDELSE



Bagtromlelåsene fjernes automatisk, når tørretumbleren bruges første gang. Der høres muligvis noget støj.

### Sådan låses bagtromlelåsene op:

1. Tænd for apparatet.
  2. Indstil et program.
  3. Tryk på Start/Pause-knappen.
- Tromlen begynder at rotere. Bagtromlelåsene deaktiveres automatisk.

### Inden du bruger apparatet til at tørre genstande:

- Rengør tørretumblerens tromle med en fugtig klud.
- Start et 1 times program med fugtigt vasketøj.



I begyndelsen af tørreprogrammet (første 3-5 min) kan der forekomme et lidt forhøjet lydniveau. Dette sker pga. af kompressorens opstart. Dette er normalt for kompressorrevne apparater som køleskabe og fryser.

### 8.1 Usædvanlig lugt

Apparatet er tæt pakket.

Når et produkt er pakket ud, kan du bemærke en usædvanlig lugt. Dette er normalt for helt nye produkter.

Apparatet er bygget af flere forskellige typer materiale, som alt sammen kan generere usædvanlig lugt.

Gennem anvendelsestid forsvinder den usædvanlige lugt efter nogle få tørreprogrammer.

### 8.2 Støj



Der kan muligvis høres forskellige lyd på forskellige tidspunkter under tørreprogrammet. Dette er helt normale driftslyde.

### Kompressor i drift.

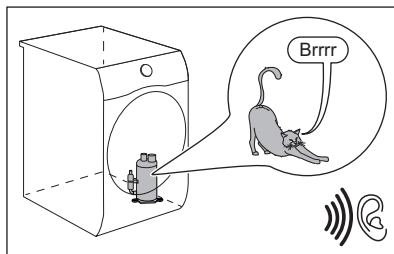

### Roterende tromle.

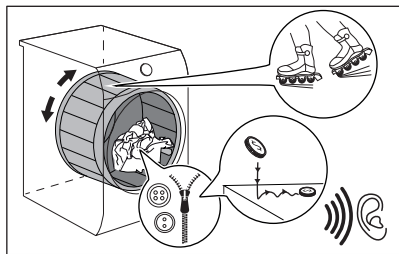

Blæsere i drift.

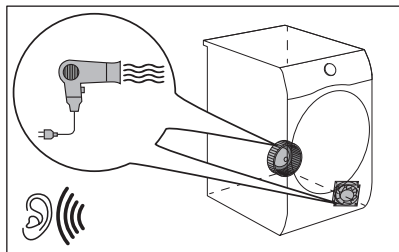

Pumpe i drift og overførsel af kondensation til tanken.

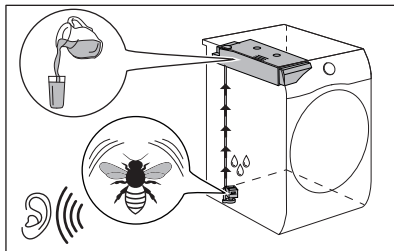

## 9. DAGLIG BRUG

### 9.1 Start af et program uden at udskyde starttidspunktet

1. Forbered vasketøjet, og fyld apparatet.

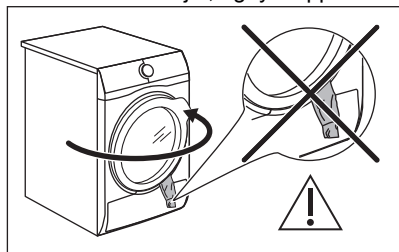

#### **⚠ FORSIGTIG!**

Sørg for, at vasketøjet ikke kommer i klemme mellem lugen og gummipakningen, når du lukker lugen.

2. Tryk på tænd-/sluk-knappen for at aktivere maskinen.
3. Vælg det rette program og tilvalg for typen af vasketøj.  
Displayet viser programmets varighed.

#### **i**

Den reelle tørretid afhænger af vasketøjstypen (mængde og sammensætning), rumtemperaturen og det indledende fugtighedsniveau efter centrifugeringsfasen.

4. Tryk på Start/Pause (Start/pause)-knappen.  
Programmet starter.

### 9.2 Start af et program med udskudt start

1. Vælg det rette program og tilvalg for typen af vasketøj.
2. Tryk på knappen for udskudt start gentagne gange, indtil displayet viser den forsinkelsestid, du vil indstille.

#### **i**

Du kan forsinke programmets start mindst 1 time og op til højst 20 timer.

3. Tryk på Start/Pause (Start/pause)-knappen.

**Displayet viser nedtællingen til den udskudte start.**

Når nedtællingen er færdig, starter programmet.

### 9.3 Ændring af program





1. Tryk på tænd-/sluk-knappen for at deaktivere apparatet
2. Tryk på tænd-/sluk-knappen for at aktivere apparatet.
3. Indstil programmet.

Alternativt:

1. Drej vælgerknappen til positionen ● "Nulstil".
2. Vent i 1 sekund. Displayet viser — — —.
3. Indstil programmet.

### 9.4 Ved program slut

Når programmet er afsluttet:

- Der udsendes et lydsignal.
- Displayet viser  :  
- Kontrollamperne for  Filter (Filtrere) og  Tank (Tank) tændes.
- Start/Pause (Start/pause)-kontrollampen lyser.



Apparatets drift fortsætter med antikrølfasen i ca. 30 minutter eller mere, hvis tilvalget Long Anticrease (Anti-krøl Fase) blev indstillet (se kapitlet *Tilvalg - Long Anticrease (Anti-krøl Fase)*).

Anti-krøl fasen reducerer folder.

Du kan fjerne vasketøjet, før antikrølfasen er slut. Vi anbefaler, for at få et bedre resultat, at du fjerner vasketøjet, når fasen er næsten slut eller helt slut.

Når antikrølfasen er slut:

- Displayet viser stadigvæk  :  

- Kontrollamperne for  Filter (Filtrere) og  Tank (Tank) tændes.
- Start/Pause (Start/pause)-kontrollampen slukker.

1. Tryk på tænd-/sluk-knappen for at deaktivere apparatet.
2. Åbn lågen til apparatet.
3. Tag tøjet ud.
4. Luk apparatets låge.

Mulige årsager til utilfredsstillende tørreresultater:

- Utilstrækkelige standardindstillinger for tørhedsniveau. Se kapitlet *Justering af standardtørhedsgraden*
- Rumtemperaturen er for lav eller for høj. Optimal rumtemperatur er mellem 18°C - 25°C.



**Rens altid filteret, og tøm vandtanken, når et program er afsluttet.**

### 9.5 Strømbesparende tilstand

For at reducere energiforbruget deaktiverer denne funktion automatisk produktet:

- Efter 5 minutter, hvis du ikke starter programmet.
- Efter 5 minutter fra programmets afslutning



Når produktet går i strømbesparende tilstand, kan du genaktivere det ved at trykke på tænd/sluk knappen.



Tiden reduceres til 30 sekunder, hvis knappen står på positionen ● "Nulstil".



## 10. RÅD OG TIPS

### 10.1 Forberedelse af vasketøjet



Hvis tromlen fyldes op til den maksimale kapacitet, der er angivet for de respektive programmer, vil det bidrage til energibesparelsen.



Tit er tøjet efter et vaskeprogram klemt og viklet sammen.

Det er ueffektivt at tørre klemt og sammenviklet tøj.

For at sikre korrekt luftgennemstrømning og jævn tørring anbefales det at ryste og ilægge ét stykke tøj ad gangen i tørretumbleren.

For at sikre korrekt tørreproces:

- Luk lynlåsene.
- Luk for dynebetrækkene.
- Lad ikke snore eller bånd være løse (f.eks. bånd på forklæder) under tørringen. Bind dem, før du starter et program.

- Fjern alle genstande fra lommerne.
- Vend vrangen ud på tøj med det inderste lag af bomuld. Bomuldslaget skal vende udad.
- Indstil altid det program, der passer til typen af vasketøj.
- Læg ikke lyse og mørke farver sammen.
- Brug det program, der passer til bomuld, jersey og strik for at reducere krympning.
- Overskrid ikke den maksimale fyldning, der er angivet i programkapitlet, eller som vises på displayet.
- Tør kun vasketøj, der kan tåle at komme i tørretumbleren. Se stofmærkatene på produkterne.
- Tør ikke store og små ting sammen. De små ting kan blive fanget inde i de store ting og blive ved med at være våde.
- Ryst stort tøj og stof, inden det lægges i tørretumbleren. Dette er for at undgå fugtige steder i stoffet og efter tørrecyklussen.

| Stofmærke | Beskrivelse   |
|-----------|---|
|           | Vasketøj er velegnet til tørretumbling.                             |
|           | Vasketøj er velegnet til tørretumbling ved højere temperaturer.     |
|           | Vasketøj er kun velegnet til tørretumbling ved lavere temperaturer. |
|           | Vasketøj er ikke velegnet til tørretumbling.                        |

## 11. VEDLIGEHOLDELSE OG RENGØRING

### 11.1 Plan for regelmæssig rengøring



Regelmæssig rengøring hjælper med at forlænge produktets levetid.

Hvis produktet ikke bruges i længere tid, skal stikket tages ud.

Vejledende tidsplan for regelmæssig rengøring:

Rengøring af filteret

Når kontrollampe  blinker

|                                   |  |
|-----------------------------------|--|
| Tøm vandbeholderen                | Når kontrollampe  blinker |
| Rengør varmeveksleren             | Når kontrollampe  blinker |
| Rengør fugtighedssensoren         | Mindst 3 - 4 gange om året   |
| Rengør tromle                     | Hver anden måned   |
| Rengør betjeningspanel og kabinet | Hver anden måned   |
| Rengør luftstøvselskullerne       | Hver anden måned   |

De følgende afsnit forklarer, hvordan du skal rengøre hver del.

## 11.2 Fjernelse af fremmedlegemer



Sørg for, at lommerne er tomme, og at alle løse dele er bundet sammen, før du kører tørreprogrammet. Se afsnittet "Klargøring af vasketøjet".

Fjern alle fremmedlegemer, som du måtte finde i tromlen efter tørreprogrammet (f.eks. metalclips, knapper, mønter osv.).

## 11.3 Rengøring af filteret

I slutningen af hvert program tændes kontrollampen for  filteret, og du skal rense filteret.



Filteret opsamler frug under tørreprogrammet.



Rengør filtrene regelmæssigt for at opnå den bedste tørring. Et tilstoppet filter forlænger tørreprogrammet og øger dermed energiforbruget. Rengør filteret med hånden. Brug om nødvendigt en støvsuger.

### FORSIGTIG!

Når filtrene rengøres, skal fruggene smides i skraldespanden og ikke skylles ud i afløbet for at undgå at sprede mikroplast i vandssystem.

1. Åbn lågen. Træk filteret op.

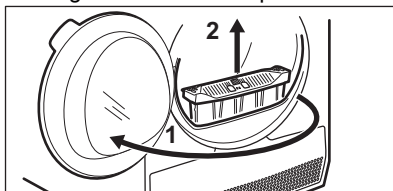

2. Tryk på krogen for at åbne filteret.

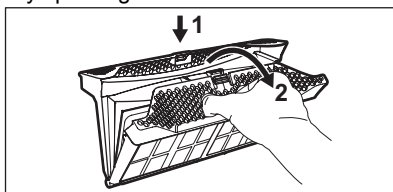

3. Saml frug med hånden fra begge indvendige dele af filteret.

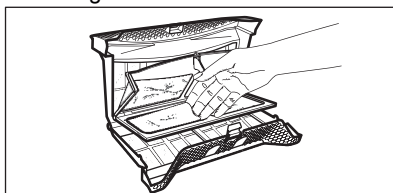

- Smid fruggene i skraldespanden.
4. Hvis det er nødvendigt, kan filtret rengøres med en støvsuger. Luk filteret.
  5. Fjern om nødvendigt frug fra filtersoklen og pakningen. Du kan bruge en støvsuger. Sæt filteret tilbage i filtersoklen.

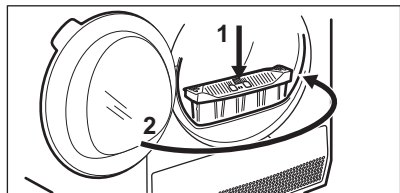
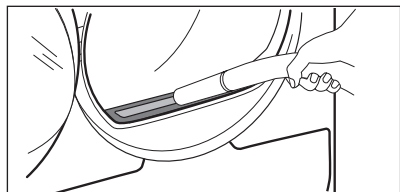

## 11.4 Tømning af vandbeholderen

Tøm kondensvandbeholderen efter hvert tørreprogram.

Når kondensvandbeholderen er fuld, stoppes programmet automatisk. Symbolet  for vandbeholderen vises på displayet, og du skal tømme vandbeholderen.

Sådan tømmes vandbeholderen:

1. Træk vandbeholderen ud, og hold den i vandret position.

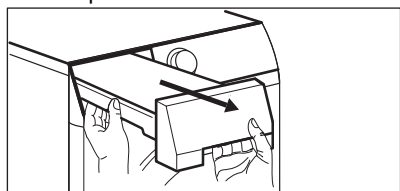

2. Træk plastiktillutningen ud, og lad vandet løbe ud i en håndvask eller tilsvarende beholder.

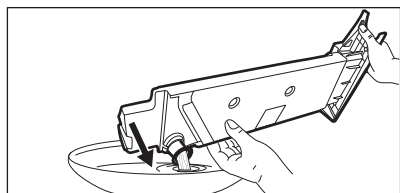

3. Skub plastiktillutningen tilbage, og sæt vandbeholderen på plads igen.

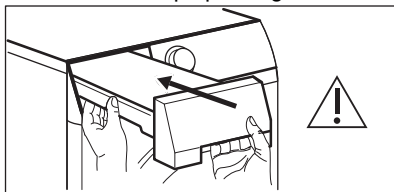

4. Tryk på  Start/Pause knappen for at fortsætte programmet.

## 11.5 Rengøring af kondensatoren

Hvis symbolet  for kondensatoren blinker på displayet, skal du kontrollere kondensatoren og dens rum. Rengør den, hvis den er snavset. Kontrollér mindst hver 6. måned.

### ADVARSEL!

Rør ikke metaloverfladen med bare hænder. Fare for personskaade! Bær beskytteshandsker. Rengør forsigtigt for at undgå at beskadige metaloverfladen.

### ADVARSEL!

Brug ikke en støvsuger med et hårdt tilbehør til at fjerne fnug fra kondensatoren, da det kan beskadige kondensatorens ribber, hvilket fører til lavere ydeevne og længere tørretid.

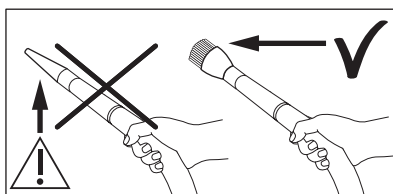

Sådan efterses den:

1. Åbn lågen. Træk filteret op.

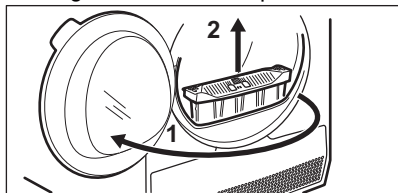

2. Åbn kondensatordækslet.

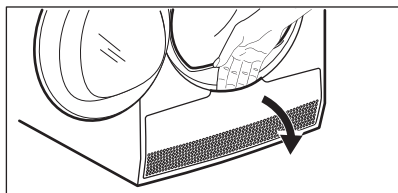

3. Drej håndtagene for at låse kondensatorlåget op, og sænk kondensatorlåget.

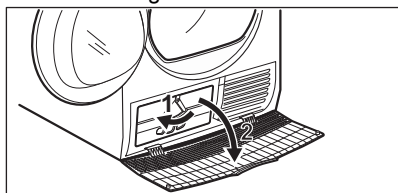

4. Fjern om nødvendigt fnug fra kondensatoren og dens rum rum. Du kan bruge en støvsuger med et børstetilbehør.

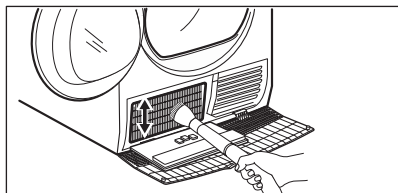

5. Luk kondensatorlåget.

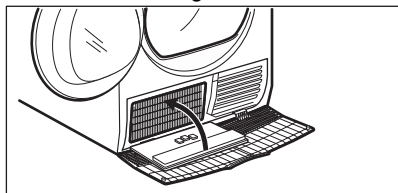

6. Drej håndtagene, indtil de klikker på plads.

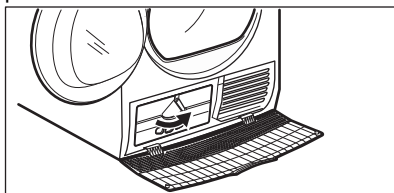

7. Sæt filteret på plads.

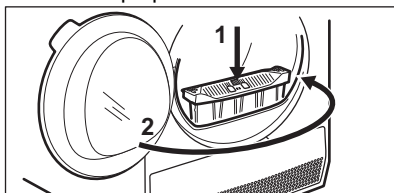

## 11.6 Rengøring af fugtighedssensoren

### ⚠ FORSIGTIG!

Risiko for beskadigelse af fugtighedssensor. Brug ikke skuremidler eller stålsvampe til rengøring af sensoren.

For at sikre de bedste tørreresultater er produktet udstyret med fugtighedssensor af metal. Den er placeret på indersiden af lågeområdet.

Over tid kan sensorens overflade blive beskidt, hvilket forringer tørreevnen.

Vi anbefaler at rengøre denne sensor mindst 3 - 4 gange om året, eller hvis du observerer et fald i tørrepræstationen.

Til rengøringen kan du bruge den hårde side af en opvaskesvamp og en smule eddike eller opvaskemiddel.

Rengøring af sensoren:

1. Åbn lågen.
2. Rengør fugtighedssensorens overflader ved at tørre metaloverfladen adskillige gange.

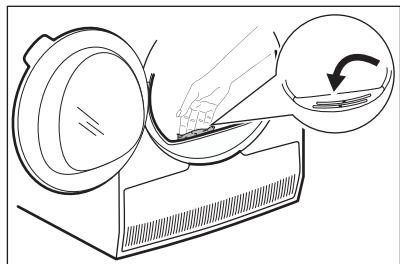

## 11.7 Rengøring af tromle

### ⚠ ADVARSEL!

Kobl apparatet fra strømforsyningen, før det rengøres.

Brug et almindeligt neutralt vaskemiddel til at rengøre den indvendige overflade af tromlen og tromleløfterne. Tør de rengjorte overflader med en blød klud.

### ⚠ FORSIGTIG!

Brug ikke skuremidler eller stålsvampe til rengøring af tromlen.

## 11.8 Rengøring af betjeningspanel og kabinet

Brug et almindeligt neutralt vaskemiddel til at rengøre betjeningspanelet og kabinettet.

Rengør med en fugtig klud. Tør de rengjorte overflader med en blød klud.

### ⚠ FORSIGTIG!

Brug ikke møbelrens eller skrappe rengøringsmidler, som kan forårsage korrosion.

## 11.9 Rengøring af lufttilførselshullerne

Brug en støvsuger til at fjerne frugget fra lufttilførselshullerne.

## 12. FEJLFINDING

### ⚠ ADVARSEL!

Se kapitlerne om sikkerhed.

### 12.1 Fejlkode

Produktet starter ikke, eller stopper under drift.

Prøv først at finde en løsning på problemet (se oversigten). Kontakt et autoriseret servicecenter, hvis problemet fortsætter.

### ⚠ ADVARSEL!

Sluk for produktet, før der udføres nogen form for eftersyn.

I tilfælde af større problemer går lydsignalerne i gang, displayet viser en fejlkode, og knappen **Start/Pause (Start/pause)** blinker muligvis kontinuerligt:

| Fejlkode | Mulig årsag  | Afhjælpning  |
|----------|--|--|
| E50      | Produktets motor er overbelastet. For meget vasketøj eller vasketøj fastklemt i tromlen. | Programmet blev ikke afsluttet. Fjern vasketøjet fra tromlen, indstil programmet og genstart programmet. |

| Fejlkode      | Mulig årsag  | Afhjælpning  |
|---------------|--|--|
| E90 eller E91 | Intern fejl. Ingen kommunikation mellem produktets elektroniske elementer. | Programmet sluttede ikke korrekt, og produktet stoppede for tidligt. Sluk og tænd for produktet.<br>Kontakt et autoriseret servicecenter, hvis fejlkoden vises igen.   |
| EHO           | Strømforsyningen er ustabil.   | Når produktet viser <b>EHO</b> , skal du vente, til strømforsyningen er stabil, og trykke på start. Hvis produktet sætter programmet på pause uden at angive noget, skal du trykke på programstart. Hvis advarslen kommer igen, skal du kontrollere netledningen/stikkontakten eller strømforsyningen. |

Sluk og tænd for produktet, hvis displayet viser andre fejlkoder. Kontakt et autoriseret servicecenter, hvis problemet fortsætter.

I tilfælde af et andet problem med tørretumbleren kan du se oversigten herunder for mulige løsninger.

## 12.2 Fejlfinding

| Problemer   | Mulig løsning  |
|---|--|
| Du kan ikke tænde for apparatet.  | Kontrollér, at elstikket er tilsluttet stikkontakten.  |
|   | Kontrollér sikringen i sikringsboksen (husholdningsinstallation).  |
| Programmet starter ikke.  | Tryk på: Start/Pause (Start/pause)   |
|   | Sørg for, at opvaskemaskinens låge er lukket.  |
| Maskinens låge lukker ikke.   | Kontrollér, at filteret er installeret korrekt.  |
|   | Sørg for, at vasketøjet ikke sidder fast mellem maskinens luge og gummipakningen.                            |
| Maskinen standser under drift.  | Sørg for, at vandbeholderen er tom. Tryk på Start/Pause (Start/pause) for at starte programmet igen.         |
|   | Mængden er for lille, øg mængden eller brug Time Dry (Tid) programmet.                                       |
| Programmet tager for lang tid, eller tørreresultatet er utilfredsstillende. <sup>1)</sup> | Sørg for, at vasketøjets vægt passer til programmets varighed.   |
|   | Kontrollér, at filteret er rent.   |
|   | Vasketøjet er for vådt. Centrifuger igen vasketøjet i vaskemaskinen.   |
|   | Sørg for, at rumtemperaturen er over +5°C og under +35°C. Den optimale rumtemperatur er mellem 18°C og 25°C. |
|   | Indstil Time Dry (Tid) eller Extra Dry (Ekstra Tørt) programmet. <sup>2)</sup>                               |

| Problemer                  | Mulig løsning   |
|----------------------------|---|
| Displayet viser <b>---</b> | Hvis du vil vælge et nyt program, skal du slukke og tænde for maskinen. |
|                            | Sørg for, at valgmulighederne egner sig til programmet.                 |

- 1) Efter maks. 5 timer afsluttes programmet automatisk.
- 2) Det kan ske, at nogle områder forbliver fugtige ved tørring af store ting (f.eks. lagener).

### Hvis tørreresultatet ikke er tilfredsstillende

- Det indstillede program var forkert.
- Filteret er tilstoppet.
- Varmeveksleren er tilstoppet.
- Der var for meget vasketøj i produktet.
- Tromlen er snavset.
- Forkert indstilling af konduktivitetssensoren (se kapitlet

*"TILVALGSFUNKTIONER: Tørhedsniveau - Justering af endelig fugtighedsniveau"* for bedre indstilling).

- Lufttilførselshullerne er tilstoppede.
- Rumtemperaturen er for lav eller for høj (optimal rumtemperatur fra 18°C til 25°C)

## 13. TEKNISKE DATA

|  |                                     |
|--|-------------------------------------|
| Højde x bredde x dybde   | 850 x 596 x 638 mm (højst 662 mm)   |
| Maks. dybde, når apparatets luge er åben   | 1107 mm                             |
| Maks. bredde, når apparatets luge er åben  | 958 mm                              |
| Justerbar højde  | 850 mm (+ 15 mm - justering af ben) |
| Tromlevolumen  | 118 l                               |
| Maksimal fyldning  | <b>8,0</b> kg                       |
| Spænding   | 230 V                               |
| Frekvens   | 50 Hz                               |
| Lydeffektniveau  | 67 dB                               |
| Effekt i alt   | 700 W                               |
| Energieffektivitetsklasse  | <b>A+++</b>                         |
| Energiforbrug på standardbomuldsprogrammet med den fulde belastning. <b>1)</b>   | <b>1,49</b> kWh                     |
| Energiforbrug på standardbomuldsprogrammet med den delvise belastning. <b>2)</b> | <b>0,81</b> kWh                     |
| Årligt energiforbrug <sup>3)</sup>   | 176,50 kWh                          |
| Strømforsøg, tændt <b>4)</b>   | 0,05 W                              |
| Strømforsøg, slukket <b>4)</b>   | 0,05 W                              |

|   |                  |
|---|------------------|
| Type brug   | Husholdning      |
| Tilladt omgivelsestemperatur  | + 5°C til + 35°C |
| Niveau af beskyttelse mod indtrængen af faste partikler og fugt sikres af beskyttelsesdækslet, undtagen hvor lavspændingsudstyret ikke har beskyttelse mod fugt | <b>IPX4</b>      |
| Gasbetegnelse   | R290             |
| Vægt  | 0,149 kg         |

- 1) Med henvisning til EN 61121. 8,0 kg bomuld centrifugeret ved 1000 o/m.
- 2) Med henvisning til EN 61121. 4,0 kg bomuld centrifugeret ved 1000 o/m.
- 3) Energiforbrug i kWh/år, baseret på 160 tørrecykluser af standardbomuldsprogrammet ved hel og halv fyldning, samt forbruget i strømbesparendetilstand. Det faktiske energiforbrug pr. cyklus afhænger af, hvordan produktet bruges (FORORDNING (EU) nr. 392/2012).
- 4) Med henvisning til EN 61121.

Informationen i ovenstående tabel er i overensstemmelse med direktiv 392/2012 til gennemførelse af Europa-Kommissionens forordning 2009/125/EC.

### 13.1 Forbrugsværdier



Følgende værdier er opnået under laboratorieforhold i overensstemmelse med relevante standarder. Forskellige parametre kan ændre data, f.eks. mængden af vasketøj, typen af vasketøj og de omgivende forhold. Vasketøjets oprindelige fugtindhold, vandtypen, forsyningsspændingen, og hvis du ændrer standardindstillingen for et program, kan også påvirke energiforbruget, tørreprogrammets varighed og den endelige luftfugtighed.

| Program                            | Centrifugeret ved / resterende fugtighed | Tørretid <sup>1)</sup> | Energiforbrug <sup>2)</sup> |
|------------------------------------|--|------------------------|-----------------------------|
| Cottons (Bomuld) <b>Eco</b> 8,0 kg |  |                        |                             |
| Cupboard (Skabstørt)               | 1400 o/m / 50%                           | 150 min.               | 1,25 kWh                    |
|                                    | 1000 o/m / 60%                           | 175 min.               | 1,49 kWh                    |
| Cottons (Bomuld) 8,0 kg            |  |                        |                             |
| Iron Dry (Strygetørt)              | 1400 o/m / 50%                           | 110 min.               | 0,85 kWh                    |
|                                    | 1000 o/m / 60%                           | 125 min.               | 1,05 kWh                    |
| Cottons (Bomuld) <b>Eco</b> 4,0 kg |  |                        |                             |
| Cupboard (Skabstørt)               | 1400 o/m / 50%                           | 90 min.                | 0,70 kWh                    |
|                                    | 1000 o/m / 60%                           | 105 min.               | 0,81 kWh                    |
| Synthetics (Syntetisk) 4 kg        |  |                        |                             |
| Cupboard (Skabstørt)               | 1200 o/m / 40%                           | 71 min.                | 0,51 kWh                    |



| Program | Centrifugeret ved / resterende fugtighed | Tørretid <sup>1)</sup> | Energiforbrug <sup>2)</sup> |
|---------|--|------------------------|-----------------------------|
|         | 800 o/m / 50%                            | 87 min.                | 0,65 kWh                    |

1) For delvise fyldninger er programtiden kortere, og produktet bruger mindre energi.

2) Forkert omgivelsestemperatur og/eller dårligt centrifugeret vasketøj kan forlænge programtiden og øge energiforbruget.

## 14. PRODUKTINFORMATIONSSARK I REFERENCE TIL EU-FORORDNING 1369/2017

| Produktinformationsark   |                        |
|--|------------------------|
| Varemærke  | Electrolux             |
| Model  | EW7H458E3 PNC916900054 |
| Nominal kapacitet i kg   | 8,0                    |
| Aftræks- eller kondensørtumbler  | Kondensator            |
| Energieffektivitetsklasse  | A+++                   |
| Energiforbrug i kWh/år, baseret på 160 tørrecykluser for normalprogrammet til bomuld ved hel og halv fyldning, og forbruget i laveffekttilstandene. Det faktiske energiforbrug pr. cyklus afhænger af, hvorledes maskinen benyttes.  | 176,50                 |
| Automatisk tøretumbler eller ikke-automatisk tøretumbler   | Automatisk             |
| Energiforbrug for normalprogrammet til bomuld ved hel fyldning i kWh   | 1,49                   |
| Energiforbrug for normalprogrammet til bomuld ved halv fyldning i kWh  | 0,81                   |
| Effektforbrug i slukket tilstand i W   | 0,05                   |
| Energiforbrug i left-on tilstand i W   | 0,05                   |
| Varigheden af left-on-tilstanden i minutter  | 10                     |
| "Normalprogrammet til bomuld" ved hel og halv fyldning er det normale tørreprogram, som energimærket og databladet henviser til, at dette program er egnet til tørring af normalvådt bomuldstøj, og at det er det mest effektive program med hensyn til energiforbrug for bomuld |                        |
| Den vægtede programvarighed for "normalprogrammet til bomuld ved hel og halv fyldning" i minutter  | 135                    |
| Programvarighed for "normalprogrammet til bomuld ved hel fyldning" i minutter  | 175                    |
| Programvarighed for "normalprogrammet til bomuld ved halv fyldning" i minutter   | 105                    |
| Tørreevneklasse på skalaen A (mest effektiv) til G (mindst effektiv)   | B                      |
| Gennemsnitlig tørreevne for normalprogrammet til bomuld ved hel fyldning som en procent  | 86                     |
| Gennemsnitlig tørreevne for normalprogrammet til bomuld ved halv fyldning som en procent   | 86                     |
| Vægtet tørreevne for "normalprogrammet til bomuld ved hel og halv fyldning"  | 86                     |

|                             |     |
|-----------------------------|-----|
| Lydeffektniveau i dB        | 67  |
| Beregnet til indbygning J/N | Nej |

Informationen i ovenstående tabel er i overensstemmelse med direktiv 392/2012 til gennemførelse af Europa-Kommissionens forordning 2009/125/EC.

## 15. MILJØHENSYN

Genbrug materialer med symbolet .  
Anbring emballagematerialet i passende beholdere til genbrug. Hjælp med at beskytte miljøet og menneskelig sundhed samt at genbruge affald af elektriske og elektroniske apparater. Kasser ikke apparater, der er

mærket med symbolet , sammen med husholdningsaffaldet. Lever produktet tilbage til din lokale genbrugsplads eller kontakt din kommune.

# Velkommen til Electrolux! Takk for at du valgte produktet vårt.



Få råd om bruk, brosjyrer, hjelp til feilsøking, og informasjon om service og reparasjon:  
[www.electrolux.com/support](http://www.electrolux.com/support)

Med forbehold om endringer.

## INNHold

|   |    |
|---|----|
| 1. SIKKERHETSINFORMASJON.....   | 27 |
| 2. SIKKERHETSANVISNINGER.....   | 30 |
| 3. PRODUKT BESKRIVELSE.....   | 32 |
| 4. BETJENINGSPANEL.....   | 33 |
| 5. PROGRAMTABELL.....   | 34 |
| 6. TILVALG.....   | 35 |
| 7. INNSTILLINGER.....   | 37 |
| 8. FØR FØRSTEGANGS BRUK.....  | 38 |
| 9. DAGLIG BRUK.....   | 40 |
| 10. RÅD OG TIPS.....  | 41 |
| 11. STELL OG RENGJØRING.....  | 42 |
| 12. FEILSØKING.....   | 46 |
| 13. TEKNISKE DATA.....  | 47 |
| 14. PRODUKTINFORMASJON I HENHOLD TIL EU REGULERING 1369/2017<br>..... | 49 |
| 15. BESKYTTELSE AV MILJØET.....                                       | 50 |

## 1. ⚠ SIKKERHETSINFORMASJON



Les de vedlagte instruksjonene nøye før du starter installasjon og bruk av dette produktet.

Produsenten er ikke ansvarlig for personskader eller andre skader som følge av feilaktig montering eller bruk.

Instruksjonene må alltid oppbevares på et trygt og tilgjengelig sted for fremtidig behov.



**Advarsel:** Brannfare / brennbare materialer.

Produktet inneholder brennbare gasser, propan (R290), en gass med liten innvirkning på miljøet. Hold ild og antenningskilder unna produktet. Vær forsiktig så du ikke forårsaker skade på kjølemiddelkretsen som inneholder propan.

## 1.1 Sikkerhet for barn og utsatte personer

 **ADVARSEL!**

Fare for kvelning, skade eller permanent uførhet.

- Dette produktet kan brukes av barn fra 8 år og oppover og personer med reduserte fysiske, sensoriske eller mentale evner eller manglende erfaring og kunnskap, dersom de får tilsyn eller instruksjoner om bruken av produktet på en sikker måte, og forstår farene som er involvert.
- Barn mellom 3 og 8 år og personer med svært omfattende og komplekse funksjonsnedsettelse må holdes på avstand fra produktet med mindre de er under tilsyn til enhver tid.
- Barn yngre enn 3 år må holdes på avstand fra produktet med mindre de er under tilsyn til enhver tid.
- Ikke la barn leke med produktet.
- Oppbevar all emballasje utilgjengelig for barn og kast den på riktig måte.
- Oppbevar vaskemidler utilgjengelig for barn.
- Hold barn og kjæledyr borte fra produktet når døren er åpen.
- Hvis produktet har en barnesikring, bør den aktiveres.
- Rengjøring og vedlikehold av produktet skal ikke utføres av barn.

## 1.2 Generell sikkerhet

- Dette produktet er kun beregnet på tørking av klær av husholdningstypen som kan tørkes i maskin.
- Ikke bruk tørkefunksjonen hvis tøyet er skittent fra industrielle kjemikalier.
- Dette produktet er beregnet for bruk innendørs i husholdninger.
- Dette produktet kan brukes på kontorer, hotellrom, rom for bed & breakfast, gårdsgjestehus og andre lignende steder hvor slik bruk ikke overstiger (gjennomsnittlig) bruksnivåer for husholdningsrom.
- Produktets spesifikasjoner må ikke endres.

- Hvis tørketrommelen skal plasseres oppå en vaskemaskin, bruk stablesettet. Stablesettet, er tilgjengelig din autoriserte leverandør og kan bare brukes med produktet som angitt i veiledningen som følger med tilbehøret. Les den nøye før monteringen (se monteringsvedlegget).
- Produktet kan monteres frittstående eller under en arbeidsbenk (se monteringsvedlegget).
- Ikke monter produktet bak en låsbar dør, en skyvedør eller en dør med et hengsel på motsatt side, som forhindrer at døren til ikke kan åpnes helt.
- Ventilasjonsåpningen i sokkelen må ikke blokkeres av et teppe, matte eller andre gulvbelegg.
- **ADVARSEL:** Produktet må ikke tilføres strøm gjennom en ekstern bryterenhet, for eksempel en tidsbryter, eller koples til en krets som regelmessig slås av og på av en annen elektrisk enhet.
- Ikke sett støpselet i stikkkontakten før monteringen er fullført. Kontroller at støpselet er tilgjengelig etter monteringen.
- Påse at det er god luftventilasjon der produktet er installert for å unngå at uønskede gasser fra eventuelle produkter som drives med brennbart drivstoff, deriblant åpen ild, ikke blir blandet med luften i produktet.
- **ADVARSEL:** Produktet skal ikke monteres i et miljø uten luftskifte.  
Produktet inneholder brennbare gasser, propan (R290), en gass med liten innvirkning på miljøet. Hold ild og antenningskilder unna produktet. Vær forsiktig så du ikke forårsaker skade på kjølemiddelkretsen som inneholder propan.
- **ADVARSEL:** Hold ventilasjonsåpningene i produktets kabinett eller i den innebygde strukturen frie for hindringer.
- **ADVARSEL:** Ikke ødelegg kjølekretsen.
- Om stikkkontakten er skadet må den erstattes av produsenten, et autorisert servicesenter eller tilsvarende kvalifiserte personer for å unngå at den kan utgjøre en elektrisk fare.

- Ikke overskrid maksimalt lastevolum på 8,0 kg (referer til kapittelet «Programdiagram»).
- Tørk alltid av lo eller annet rusk som har samlet seg rundt produktet.
- Ikke bruk tørketrommelen uten et filter. Rengjør lofilteret før eller etter hver bruk.
- Ikke tørk uvaskede plagg i tørketrommelen.
- Artikler som har blitt tilsølt med stoffer som matolje, aceton, alkohol, bensin, parafin, flekkfjernere, terpentin, voks og voks fjerner skal vaskes i varmt vann med en ekstra mengde vaskemiddel før de tørkes i tørketrommelen.
- Artikler som skumgummi (lateks), dusjhetter, vanntette tekstiler, gummiforede artikler, klær med skulderputer av skumgummi eller hodeputer av skumgummi skal ikke tørkes i tørketrommelen.
- Tøymykner og lignende produkter skal kun brukes som spesifisert i bruksanvisningen fra produsenten.
- Fjern alle gjenstander fra ting som kan antennes, slik som lightere eller fyrstikker.
- **ADVARSEL:** Stopp aldri en tørketrommel før den er ferdig med mindre alle artiklene fjernes raskt og legges utover, slik at varmen forsvinner.
- Slå av produktet og trekk støpselet ut av stikkontakten før det utføres noe vedlikehold.

## 2. SIKKERHETSANVISNINGER

### 2.1 Installering



Advarsel: Brannfare / brennbare materialer.

- Fjern all emballasje.
- Ikke monter eller bruk et skadet produkt.
- Følg installasjonsanvisningene som følger med produktet.
- Produktet skal ikke monteres i et miljø uten luftskifte  
Produktet inneholder brennbare gasser, propan (R290), en gass med liten innvirkning på miljøet. Hold ild og

antenningskilder unna produktet. Vær forsiktig så du ikke forårsaker skade på kjølemiddelkretsen som inneholder propan.

- Vær alltid forsiktig når du flytter produktet. Det er tungt. Bruk alltid vernebriller og lukket fottøy.
- Ikke installer eller bruk produktet hvor temperaturen kan være lavere enn 5 °C eller høyere enn 35 °C.
- Sørg for at gulvet der produktet monteres er flatt, stabilt, varmebestandig og rent.
- Sørg for at det er luftsirkulasjon mellom produktet og gulvet.

- Sørg for at produktet alltid er vertikalt under transport.
- Den bakre overflaten av produktet må plasseres mot en vegg.
- Når produktet settes på plass må det kontrolleres at det står i vater. Gjør det ikke det, justeres føttene til det er i vater.

## 2.2 Elektrisk tilkobling

### ADVARSEL!

Fare for brann og elektrisk støt.

- Ikke sett støpselet i stikkkontakten før monteringen er fullført. Påse at det er tilgang til stikkkontakten etter monteringen.
- ADVARSEL: Dette apparatet er konstruert for å monteres / kobles til en jordingsstilkobling i bygningen.
- Kontroller at parametrene på typeskiltet er kompatible med de elektriske spesifikasjonene i strømforsyningen.
- Bruk alltid en korrekt montert, jordet stikkontakt.
- Ikke bruk grenuttak eller skjøteledninger.
- Ikke trekk i kabelen for å koble fra produktet. Trekk alltid i selve støpselet.
- Ikke berør strømkabelen eller støpselet med våte hender.

## 2.3 Bruk

### ADVARSEL!

Risiko for personskade, elektrisk støt, brannskader, eller skade på produktet.

 Advarsel: Brannfare / brennbare materialer. Produktet inneholder brennbare gasser, propan (R290), en gass med liten innvirkning på miljøet. Hold ild og antenningskilder unna produktet. Vær forsiktig så du ikke forårsaker skade på kjølemiddelkretsen som inneholder propan.

- Dette produktet er kun for husholdningsbruk (innendørs).
- Ikke tørk skadede enheter (raknet eller revnet) som inneholder fyll.
- Dersom skittentøyet er vasket med flekkfjerner, skal du ta en ekstra skylling før du starter tørkeprogrammet.

- Tørk kun tekstiler som er egnet for å bli tørket i produktet. Følg vaskeanvisningene på plaggets vaskelapp.
- Ikke drikk eller tilbered mat med kondensert vann/destillert vann. Det kan føre til helseproblemer for mennesker og dyr.
- Ikke sitt eller stå på den åpne døren til apparatet.
- Ikke tørk plagg som er dryppende våte i produktet.

## 2.4 Innvendig lys

### ADVARSEL!

Skaderisiko.

- Synlig LED-stråling, ikke se direkte på strålen.
- Ta kontakt med servicesenteret for å bytte ut innvendig belysning.

## 2.5 Stell og rengjøring

### ADVARSEL!

Fare for personskade eller skade på produktet.

 Advarsel: Brannfare / brennbare materialer. Produktet inneholder brennbare gasser, propan (R290), en gass med liten innvirkning på miljøet. Hold ild og antenningskilder unna produktet. Vær forsiktig så du ikke forårsaker skade på kjølemiddelkretsen som inneholder propan.

- Bruk ikke vannspray og damp for å rengjøre produktet.
- Rengjør produktet med en fuktet myk klut. Bruk kun nøytralt vaskemiddel. Du må aldri bruke skurende oppvaskmidler, skuresvamper, løsemidler eller metallgjenstander.
- Vær forsiktig når du rengjør produktet, slik at du ikke skader kjølesystemet.

## 2.6 Kompressor

### ADVARSEL!

Fare for skade på produktet.

- Kompressoren og kompressorsystemet i tørketrommelen er fylt med et spesielt middel som er fritt for fluor-klorhydrokarboner. Dette systemet må være tett. Skade på systemet kan forårsake en lekkasje.

## 2.7 Service

- Kontakt et autorisert servicesenter for å reparere produktet. Bruk kun originale reservedeler.
- Vær oppmerksom på at reparasjon på egen hånd eller ikke-profesjonell reparasjon kan ha sikkerhetsmessige konsekvenser og kan ugyldiggjøre garantien.
- Angående lampen(e) i dette produktet og reservedeler som selges separat: Disse lampene er ment å motstå ekstreme fysiske forhold i husholdningsprodukter, for eksempel temperatur, vibrasjon, fuktighet, eller er ment å signalisere informasjon om produktets driftsstatus. De er ikke ment å brukes i andre bruksområder og egner seg ikke til rombelysning.

## 2.8 Avfallsbehandling

### ⚠ ADVARSEL!

Fare for skade eller kvelning.



Advarsel: Brannfare / fare for materialskade og skade på produktet.

- Koble produktet fra strømmen og vannforsyningen.
- Kutt av strømkabelen nær produktet og kast den.
- Produktet inneholder brennbar gass (R290). Kontakt kommunen din for informasjon om hvordan du kaster apparatet på en riktig måte.
- Fjern dørlåsen for å forhindre at barn eller dyr stenger seg inne i trommelen.
- Produkt skal avhendes i henhold til lokale krav for avhending av avfall fra elektrisk og elektronisk utstyr (EE-avfall).

## 3. PRODUKTBEKRIVELSE

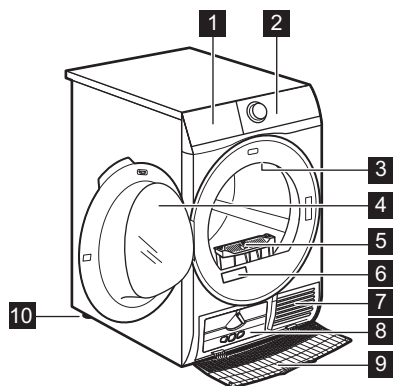

- 1 Vannbeholder
- 2 Betjeningspanel

- 3 Innvendig belysning
- 4 Produktdør
- 5 Filter
- 6 Typeskilt
- 7 Luftstrømspor
- 8 Varmevekslerlokk
- 9 Varmevekslerdeksel
- 10 Regulerbare støtter



For enklere fylling av klesvask eller enklere montering er døren reversibel. (se separat brosjyre).



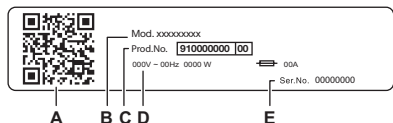

#### Typeskiltet rapporterer:

- A. QR-kode
- B. modellnavn
- C. produktnummer
- D. elektriske klassifiseringer
- E. serienummer

Skann **QR-koden** på produktet for å registrere produktet ditt og få mest mulig ut av det.

- Få tilgang til produktdetaljer, dokumentasjon og artikler om hvordan du bruker de beste funksjonene (brakerhåndboken er også tilgjengelig på [electrolux.com/manuals](http://electrolux.com/manuals))
- Få råd om bruk, feilsøking, service og reparasjon (også tilgjengelig på [electrolux.com/support](http://electrolux.com/support))
- Kjøp tilbehør, forbruksvarer og originale reservedeler til produktet (også tilgjengelig på [electrolux.com/shop](http://electrolux.com/shop))

## 4. BETJENINGSPANEL

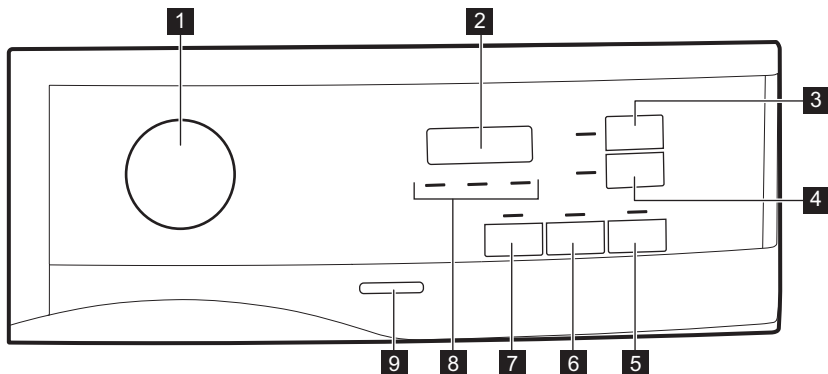

- 1** Programknott og ● RESET-bryter
- 2** Display
- 3** Time Dry (Tid)-berøringsknapp
- 4** Delay Start (Utsettelse)-berøringsknapp
- 5** Start/pause (Start/pause)-berøringsknapp
- 6** Long Anticrease (Antikrøllfase)-berøringsknapp
- 7** Extra Silent (Ekstra stille)-berøringsknapp
- 8** Indikator: rengjør filter, tøm vannbeholder, sjekk kondenser

- 9** På/av-knapp



Berør berøringsknappene med fingeren din på området med symbolet eller navnet på tilvalget. Bruk ikke hansker når du berører betjeningspanelet. Påse at betjeningspanelet alltid er rent og tørt.





## 4.1 Display



| Symbol på displayet | Beskrivelse av symbol                        |
|---------------------|--|
|                     | barnesikring på                              |
| — — —               | feil valg eller knapp er i  «Reset»-posisjon |
| 2 : 0 0             | programvarighet                              |
| : 1 0 . 2 : 0 0     | varighet for tidsstørking                    |
| 1 h . 2 0 h         | varighet for starttidsforvalg                |

## 5. PROGRAMTABELL

| Program  | Tøymengde 1) | Egenskaper / tekstiltype <sup>2)</sup>   |
|--|--------------|--|
| 3) Cottons (Bomull) Eco                                      | 8,0 kg       | Bomullsprogram utformet for maksimal energisparing. /  |
| Cottons (Bomull)<br>Extra Dry (Ekstra tørt)                  | 8,0 kg       | Tørkenivå: Ekstra tørt. /  |
| Cottons (Bomull)<br>Cupboard (Skaptørt)                      | 8,0 kg       | Hvitt og kulørt bomullsprogram. Standardinnstillingen er for klar til å lagre tørrhetsnivå. /  |
| Cottons (Bomull)<br>Iron Dry (Stryketørt)                    | 8,0 kg       | Tørkenivå: egner seg for stryking. /   |
| Synthetics (Syntetiske tekstiler)<br>Extra Dry (Ekstra tørt) | 4 kg         | Tørkenivå: Ekstra tørt. /  |
| Synthetics (Syntetiske tekstiler)<br>Cupboard (Skaptørt)     | 4 kg         | Tørkenivå: Skaptørt. /   |
| Delicate (Finvask)   | 4 kg         | Anbefalt for generiske ømfintlige tekstiler som viskose, akryl og deres blandinger. /  |
| Time Dry (Tidsstyrt Tøking)                                  | 5 kg         | Med dette programmet kan du bruke Time Dry (Tid)-tilvalget og angi programvarigheten. Tørketiden skal tilpasse seg tøymengden, f.eks. 2 t for 5 kg bomull. / |

| Program                 | Tøymengde 1) | Egenskaper / tekstiltype <sup>2)</sup>   |   |
|-------------------------|--------------|--|---|
| Hygiene (Hygiene)       | 3 kg         | Tørker og desinfiserer plagg og andre elementer og holder temperaturen over 60 °C over tid, og fjerner 99,9 % av bakterier og virus <sup>4)</sup> .<br>Nb: Denne syklusen skal kun brukes for våte gjenstander. Ikke egnet for ømfintlige plagg. | /  |
| Silk (Silke)            | 1 kg         | Bevarer formen på delikate hånd- og maskinvaskbare silkeplagg, og minimerer skrukker ved å bruke skånsom varmluft og myke bevegelser.  | /  |
| Wool (Ull)              | 1 kg         | Tørker skånsomt for maskin- og håndvaskbare ullplagg. Fjern plaggene umiddelbart når programmet er ferdig.   |   |
| Outdoor                 | 2 kg         | Opprettholder funksjonaliteten til utendørstekstiler laget av teknisk tekstil og gjenoppretter vannavstøtende egenskaper på vannette jakker og skalljakker med avtakbare for (egnet for tørking i tørketrommel).                                 | /  |
| Bed Linen (Sengetøy) XL | 4,5 kg       | Tørker opptil tre sengetøysett samtidig. Minimerer vriddinger og floker av store gjenstander for å sikre at alt sengetøy når en jevn tørrhet uten våte flekker.  | /  |
| Mixed (Kort blandet) XL | 6 kg         | Blanding av plagg laget av bomull, bomull-syntetisk blanding og syntetiske tekstiler.  | /  |

1) Maksimal vekt gjelder for tørre plagg.

2) For forklaring av stoffmerking se kapittel *RÅD OG TIPS: Klargjøring av klesvasken*.

3)  Cottons (Bomull) Cupboard (Skaptørt) ECO-programmet er «Standard bomullsprogram» i henhold til EU-kommisjonsforordning nr. 392/2012. Det passer godt til å tørke normalt våt bomullsvask og er det mest energieffektive programmet med hensyn til energiforbruk for tørking av våt bomull.

4) Testet for Candida albicans, MS2 bakteriofag og E.coli i ekstern test utført av Swisstatest Testmaterialien AG i 2021 (testrapport nr. 20212038).

## 6. TILVALG

### 6.1 Extra Silent (Ekstra stille)

Produktet opererer med et lavt støynivå uten at det påvirker tørke kvaliteten. Produktet opererer saktere med lengre syklustid.

### 6.2 Long Anticrease (Antikrøllfase)

Utvider antikrøll fase med 60 minutter ved slutten av tørkesyklusen. Denne funksjonen gir mindre skrukker. Klesvasken kan tas ut under antikrøllfasen.

### 6.3 Time Dry (Tid)

Du kan angi programmets varighet fra minimum 10 minutter til maksimum 2 timer. Den nødvendige varigheten er relatert til vaskemengden i maskinen.



Vi anbefaler at du velger et kort program for lite klesvask eller kun for et klesplagg.



## ANBEFALING FOR TIDSTØR KING

|            |   |
|------------|---|
| 10–20 min. | kun kjølig luft (ingen varmer).   |
| 20–40 min. | ekstra tørking for å forbedre tørrheten etter tidligere tørkesyklus.              |
| >40 min    | full tørking av små vaskemengder på opptil 4 kg, godt sentrifugert (>1200 o/min). |

## 6.4 Time Dry (Tid) på Wool (Ull) program

Tilvalg egnet for Wool (Ull)-programmet for å justere endelig tørrhetsnivå.

## 6.5 Tabell over tilvalg

| Programmer <sup>1)</sup>  | Extra Silent (Ekstra stille) | Long Anticrease (Antikrøllfase) | Time Dry (Tid)  |
|---|------------------------------|---------------------------------|-----------------|
|  Cottons (Bomull)<br><b>Eco</b> |                              | ■                               |                 |
| Cottons (Bomull)<br>Extra Dry (Ekstra tørt)   | ■                            | ■                               |                 |
| Cottons (Bomull)<br>Cupboard (Skaptørt)   | ■                            | ■                               |                 |
| Cottons (Bomull)<br>Iron Dry (Stryketørt)   |                              | ■                               |                 |
| Synthetics (Syntetiske tekstiler)<br>Extra Dry (Ekstra tørt)  | ■                            | ■                               |                 |
| Synthetics (Syntetiske tekstiler)<br>Cupboard (Skaptørt)  | ■                            | ■                               |                 |
| Delicate (Finvask)  |                              | ■                               |                 |
| Time Dry (Tidsstyrt Tørking)  |                              | ■                               | ■               |
| Hygiene (Hygiene)            |                              |                                 |                 |
| Silk (Silke)  |                              | ■                               |                 |
| Wool (Ull)  |                              |                                 | ■ <sup>2)</sup> |
| Outdoor   |                              |                                 |                 |
| Bed Linen (Sengetøy) <b>XL</b>  |                              | ■                               |                 |
| Mixed (Kort blandet) <b>XL</b>  |                              | ■                               |                 |

<sup>1)</sup> Sammen med programmet kan du velge 1 eller flere tilvalg. For å aktivere eller deaktivere dem, trykk den tilhørende knappen.

<sup>2)</sup> Se kapitlet TILVALG: Tidstørking på ullprogram

## 7. INNSTILLINGER

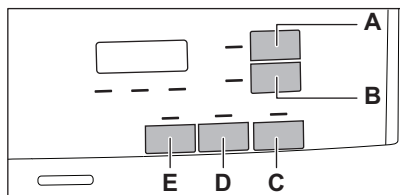

- A. Time Dry (Tid)-berøringsknapp
- B. Delay Start (Utsettelse)-berøringsknapp
- C. Start/pause (Start/pause)-berøringsknapp
- D. Long Anticrease (Antikrøllfase)-berøringsknapp
- E. Extra Silent (Ekstra stille)-berøringsknapp

### 7.1 Barnesikringsfunksjon

Dette tilvalget forhindrer at barn leker med produktet mens et program er i bruk. Berøringsknappene er låst.

Bare på/av-knappen forblir ulåst.

Aktivere tilvalget for barnesikring:

1. Trykk på av/på-knappen for å slå på produktet.
2. Trykk og hold inne berøringsknappen (E) i et par sekunder.

Indikatoren for barnesikring tennes.



Det er mulig å deaktivere tilvalget for barnesikring mens et program er i bruk. Trykk og hold de samme berøringsknappene nede til indikatoren for barnesikring slukkes. Barnesikringsfunksjonen vil være utilgjengelig i 8 sekunder etter at du slår på produktet.

### 7.2 Justering av klesvaskens gjenværende fuktighet



Hver gang du går inn i «Justering av klesvaskens gjenværende fuktighet»-modus, vil tidligere angitt grad av gjenværende fuktighet endres til neste verdi (f.eks. tidligere angitt - 2 - endres til - 1 -).

For å endre standard gjenværende fuktighetsgrad:

1. Trykk på av/på-knappen for å slå på produktet.
2. Bruk programvelgeren for å velge et hvilket som helst program.
3. Vent i ca. 8 sekunder.
4. Hvis du trykker og holder nede knappene (E) og (D) samtidig.

En av disse indikatorene tennes:

- - 0 - maksimum tørrhet
  - - 1 - mer tørket klesvask
  - - 2 - standard tørket klesvask
5. Trykk og hold nede knappene (E) og (D) gjentatte ganger, helt til indikatoren for riktig nivå tennes.



Hvis displayet returnerer til normal modus (tid for valgt program fra trinn 2 vises), mens du stiller inn graden av gjenværende fuktighet, trykk og hold inne knappene (E) og (D) nok en gang for å gå til «Justering av gjenværende klesvaskfuktighet»-modus (tidligere angitt grad av gjenværende fuktighet endres til neste verdi).

6. Skjermen går tilbake til normal modus etter 5 sekunder.

### 7.3 Indikator for vannbeholder

Indikatoren for vannbeholderen er på som standard. Den tennes når programmet er ferdig, eller når det er nødvendig å tømme vannbeholderen.



Hvis en tømme-slange er montert (tilleggsutstyr), vil produktet automatisk tømme ut alt vannet i vannbeholderen. I dette tilfellet anbefaler vi at du deaktiverer indikatoren til vannbeholderen.

### Deaktivere indikatoren for vannbeholderen:

1. Trykk av/på-knappen for å slå på produktet.
2. Vent i omtrent 8 sekunder.
3. Trykk og hold nede berøringsknappene (B) og (D) samtidig. Displayet viser «Av» og indikatoren for vannbeholderen er deaktivert. Skjermen går tilbake til normal modus etter 5 sekunder.



Følg prosedyren ovenfor igjen for å aktivere indikatoren for vannbeholderen på nytt. Displayet viser «På» og indikatoren for vannbeholderen er aktivert.

### 7.4 Akustisk alarm (lydsignal) på/av

For å deaktivere lydsignalet må du trykke og holde berøringsknappene (A) og (B) nede samtidig i omtrent 2 sekunder.

### 7.5 Driftstimeteller

Denne funksjonen gir deg muligheten til å vise den totale driftstiden til produktet i timer, som telles fra det øyeblikket det slås på for første gang. Den faktiske driftstiden for syklusene vises (inkluderer ikke pauser eller forsinket starttid).

Gjør følgende for å visualisere denne verdien:

1. Slå på produktet ved å trykke på **av/på**-knappen.
2. Trykk og hold inne **E**- og **B**-knappene i noen sekunder.
3. Etter 3 sekunder vises det totale antallet timer som produktet har kjørt, i displayet: Hvis driftstiden f.eks. er **1276** timer, viser displayet teksten **Hr** i 2 sekunder og deretter **12** i 2 sekunder etterfulgt av **76**. Denne verdien vises med en sekvens på to sifre om gangen: De to første sifrene angir tusentall og hundretall, de to andre sifrene angir titall og enheter. For å gå ut av denne modusen, trykk på en hvilken som helst knapp, drei på programvelgeren eller slå av produktet.

### 7.6 Fabrikkinnstillinger

Denne funksjonen gjør det mulig å gjenopprette fabrikkinnstillingene. De lagrede alternativene og arbeidsmodusene tilbakestilles.

Følg trinnene nedenfor for å **aktivere** dette alternativet:

1. Slå på produktet ved å trykke på **av/på**-knappen.
2. Vent i omtrent 8 sekunder.
3. Trykk og hold inne **E**- og **A**-knappene i noen sekunder.
4. Produktet vil bekrefte driften ved å vise  
- - -.



Hvis prosedyren ikke fungerer (dette kan være på grunn av tidsavbrudd eller feil tastekombinasjon), slå av produktet og gjenta sekvensen fra begynnelsen.

## 8. FØR FØRSTEGANGS BRUK



Bakre trommellåser fjernes automatisk når tørketrommelen aktiveres første gang. Mulig å høre litt støy.

### For å låse opp de bakre trommellåsene:

1. Slå på apparatet.

2. Still inn et hvilket som helst program.
3. Trykk på Start/Pause-knappen. Trommelen starter å rotere. Bakre trommellåser deaktiveres automatisk.

### Før du bruker apparatet til å tørke plagg:

- Rengjør tørketrommelens trommel med en fuktig klut.

- Start et program på 1 time med fuktig tøy.



I starten av tørkesyklusen (første 3–5 min.) kan det hende at lydnivået øker en tanke. Dette skjer fordi kompressoren starter. Dette er normalt for kompressordrevne produkter som kjøleskap og fryserer.

## 8.1 Uvanlig lukt

Produktet er tett pakket.

Etter du har pakket ut produktet, kan det hende du legger merke til en uvanlig lukt. Dette er vanlig helt nye produkter.

Produktet er bygget av flere forskjellige typer materialer som sammen kan skape en uvanlig lukt.

Etter et par tørkesykluser når man begynner å bruke produktet, forsvinner den uvanlige lukten gradvis.

## 8.2 Støy



Ulike lyder kan høres ved ulike tidspunkt i løpet av tørkesyklusen. Det er helt vanlige driftslyder.

### Kompressor som arbeider.

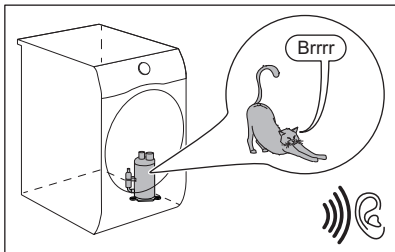

### Roterende trommel.

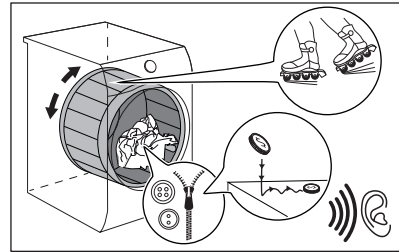

### Vifter som arbeider.

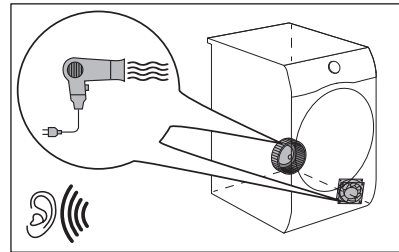

### Pumpe som arbeider og overfører kondensvann til tanken.

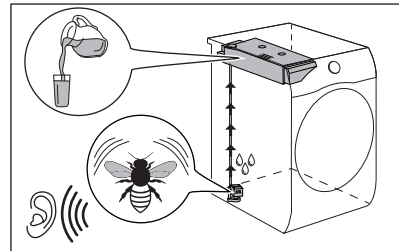

## 9. DAGLIG BRUK

### 9.1 Å starte et program uten utsatt start

1. Forbered klesvasken og legg den i produktet.

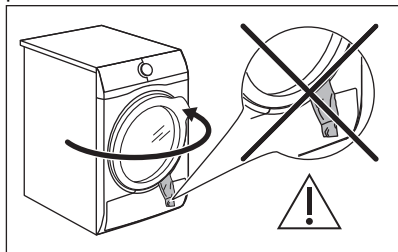

#### **⚠ FORSIKTIG!**

Påse at klesvasken ikke blir sittende fast mellom døren og gummipakningen når du lukker døren.

2. Trykk av/på-knappen for å slå på produktet.
3. Angi riktig program og tilvalg for typen klesvask.

Displayet viser programvarigheten.



Reell tørketid vil avhenge av type klesvask (mengde og sammensetning), romtemperatur og fuktighet på klesvasken etter sentrifugeringstørkefasen.

4. Trykk på Start/pause (Start/pause)-berøringsknappen. Programmet starter.

### 9.2 Å starte et program med utsatt start

1. Angi riktig program og tilvalg for typen klesvask.
2. Trykk på knappen for utsatt start gjentatte ganger til displayet viser den utsatte tiden du ønsker å angi.



Kan utsette starten av et program fra minimum 1 time til maksimum 20 timer.

3. Trykk på Start/pause (Start/pause)-berøringsknappen.

#### **Nedtellingen for starttidsforvalget vises i displayet.**

Når nedtellingen er ferdig, starter programmet.

### 9.3 Endre et program

1. Trykk på av/på-knappen for å deaktivere produktet
2. Trykk på av/på-knappen for å slå på produktet.
3. Still inn programmet.

Alternativt:

1. Roter velgerbryteren til ● «Reset»-posisjon.
2. Vent deretter i 1 sekund. Displayet viser — — —.
3. Still inn programmet.

### 9.4 På slutten av programmet

Når programmet er ferdig:

- Vil et periodisk lydsignal høres.
- Displayet viser :
- Indikatorene Filter (Filtrere) og Tank (Tank) tennes.
- Indikatoren Start/pause (Start/pause) lyser.

Produktet vil fortsatt være i bruk med antikrøllfasen i ca 30 minutter eller mer hvis tilvalget Long Anticrease (Antikrøllfase) er innstilt (se kapitlet *Tilvalg- Long Anticrease (Antikrøllfase)*).

Antikrøllfasen reduserer krølling.

Du kan ta ut klesvasken før antikrøllfasen er ferdig. Vi anbefaler at du tar ut klesvasken når antikrøllfasen er helt eller nesten ferdig for best resultater.

Når antikrøllfasen er ferdig:

- Displayet viser fremdeles :
- Indikatorene Filter (Filtrere) og Tank (Tank) tennes.
- Start/pause (Start/pause) slukkes.



1. Trykk på av/på-knappen for å slå av produktet.
2. Åpne døren til produktet.
3. Ta ut tøyet.
4. Lukk produktets dør.

Mulige årsaker til utilfredsstillende tørkeresultater:

- Utilstrekkelig standard innstillinger for tørrhetsgrad. Se kapittel *Justering av standard tørrhetsgrad*
- Romtemperaturen er for lav eller for høy. Optimal romtemperatur er mellom 18°–25°C.



**Rengjør alltid filteret og tøm vannbeholderen når et program er ferdig.**

## 9.5 Laveffektmodus

For å redusere energiforbruket deaktiverer denne funksjonen produktet automatisk:

- Etter 5 minutter hvis du ikke starter programmet.
- Etter 5 minutter etter at programmet er ferdig.



Når produktet går i laveffektmodus, kan du reaktivere det ved å trykke på av/på-knappen.



Tiden reduseres til 30 sekunder hvis velgerbryteren peker mot ● «Reset»-posisjonen.

## 10. RÅD OG TIPS

### 10.1 Klargjøring av klesvasken



Innlasting av trommelen opp til den maksimale kapasiteten som er angitt for de respektive programmene, vil bidra til å spare energi.



Ofte blir klærne floket sammen etter vaskesyklusen.





Å tørke sammenkrøllede klær er svært ueffektivt.

For å sikre ordentlig luftstrøm og jevn tørking anbefales det å riste klærne og legge dem inn ett og ett plagg inn i tørketrommelen om gangen.

For å sikre ordentlig tørking:

- Lukk glidelåsene.
- Lukk festene på dynetrekk.
- Ikke la bånd eller sløyfer være løse (f.eks. forklebånd). Knytt dem sammen før du starter et program.

- Fjern alle gjenstander fra lommer.
- Plagg med et lag på innsiden må vrennes. Bomullslaget må peke utover.
- Angi alltid programmet som passer for typen tøy.
- Ikke bland stoffer med mørke og lyse farger sammen.
- Bruk et passende program for bomull, jersey og trikot for å redusere krymping.
- Ikke overskrid maksimal tøymengde som er oppgitt i programkapittelet eller som vises i displayet.
- Kun tørk klesvask som er egnet for tørketrommel. Se stoffetiketten på gjenstandene.
- Ikke tørk store og små plagg sammen. Små plagg kan fanges inne i de store, og dermed forbli våte.
- Rist de større plaggene og stoffene før du legger dem i tørketrommelen. Det er for å unngå fuktige steder i stoffet etter tørkesyklusen.



| Vaskelapp   | Beskrivelse   |
|---|---|
|  | Klesvask egnet for tørketromling.                           |
|  | Klesvask egnet for tørketromling ved høyere temperaturer.   |
|  | Klesvask egnet for tørketromling kun ved lave temperaturer. |
|  | Klesvask ikke egnet for tørketromling.                      |

## 11. STELL OG RENGJØRING

### 11.1 Plan for regelmessig rengjøring

Regelmessig rengjøring hjelper deg med å utvide levetiden på produktet ditt.

#### Veiledende regelmessig rengjøringsplan:

|  |  |
|--|--|
| Rengjøre filteret                        | Når  -indikatoren blinker |
| Tøm vannbeholderen                       | Når  -indikatoren blinker |
| Rengjøring av varmeveksleren.            | Når  -indikatoren blinker |
| Rengjøring av fuktighetssensoren         | Minst 3 eller 4 ganger i året  |
| Rengjør trommelen                        | Annenhver måned  |
| Rengjøring av betjeningspanelet og huset | Annenhver måned  |
| Rengjøring av luftstrømlatene            | Annenhver måned  |

Hvis produktet ikke brukes på lang tid, må du koble fra produktet.

Følgende avsnitt forklarer hvordan du skal rengjøre hver del.

### 11.2 Fjerning av fremmedlegemer



Sørg for at lommene er tomme og at alle løse elementer er bundet før du kjører tørkesyklusen. Se avsnittet "Klargjøre tøyet".

Fjern eventuelle fremmedlegemer du finner i trommelen etter tørkesyklusen (f.eks. metallklips, knapper, mynter osv.).

### 11.3 Rengjøring av -filteret

På slutten av hver syklus slås -filterindikatoren på og filteret må rengjøres.



Filteret samler opp loen i løpet av tørkesyklusen.



For best mulig tørkeytelse anbefales det å rengjøre filteret jevnlig. Tette filtre forlenger syklusen og øker strømføbruket. Rengjør filteret for hånd. Bruk en støvsuger om nødvendig.

**⚠ FORSIKTIG!**

Ved rengjøring av filterne skal lo kastes i søppelbøtten og ikke vaskes gjennom avløpet, for å unngå spredning av mikroplast i det brukte vannsystemet.

1. Åpne døren. Trekk opp filteret.

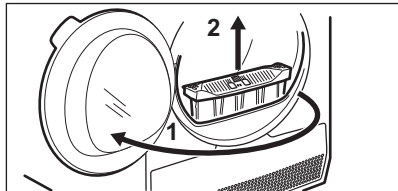

2. Skyv på låsehaken for å åpne filteret.

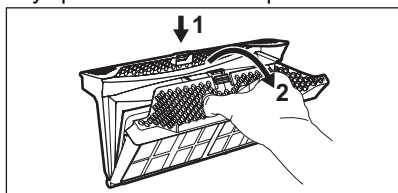

3. Samle lo for hånd fra begge de interne delene av filteret.

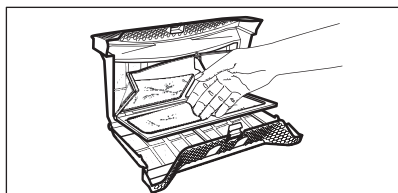

Kast loen i søppelbøtten.

4. Om nødvendig, rengjør filteret med en støvsuger. Lukk filteret.
5. Om nødvendig, fjern lo fra filterholderen og pakningen. Du kan bruke en støvsuger. Sett filteret tilbake i filterholderen.

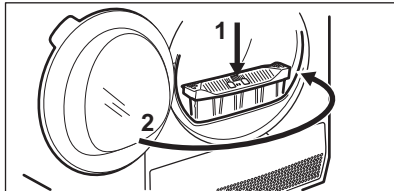
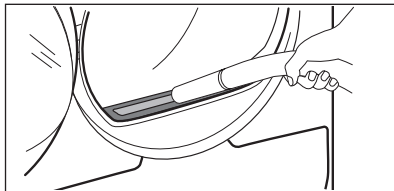

### 11.4 Slik tømmer du vannbeholderen:

Tøm kondensvannbeholderen etter hver tørkesyklus.

Hvis kondensvannbeholderen er full, avsluttes programmet automatisk.  symbolet for vannbeholder slås på i displayet, og vannbeholderen må tømmes.

Slik tømmer du vannbeholderen:

1. Trekk ut vannbeholderen mens du holder den horisontalt.

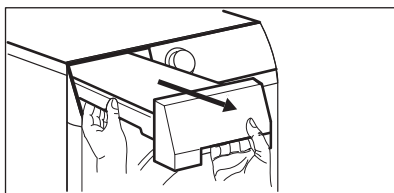

2. Fjern plastproppen og tøm vannbeholderen i en vask eller et tilsvarende sted.

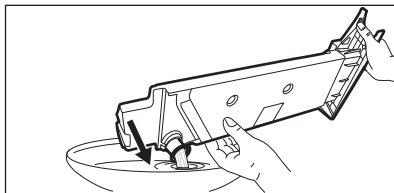

3. Sett på plass plastproppen og sett vannbeholderen på plass igjen.

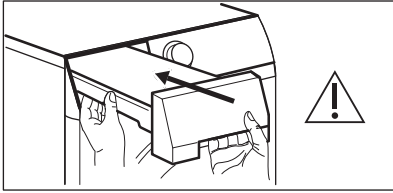

4. Trykk på  Start/Pause-knappen for å fortsette programmet.

## 11.5 Rengjøre kondensatoren

Hvis symbolet  til kondensatoren blinker på displayet, må kondensatoren og beholderen inspiseres. Rengjør den dersom den er skitten. Kontroller minst én gang i halvåret.

### **ADVARSEL!**

Ikke berør metalloverflaten med bare hender. Skaderisiko. Bruk vernehansker. Rengjør skånsomt for å unngå å skade metalloverflaten.

### **ADVARSEL!**

Ikke bruk støvsuger med et hardt redskap for å fjerne lo fra kondensatoren, det kan skade ribbene på kondensatoren, som fører til lavere ytelse av produktet og lengre tid for tørking.

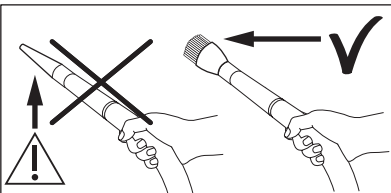

For å inspisere:

1. Åpne døren. Trekk opp filteret.

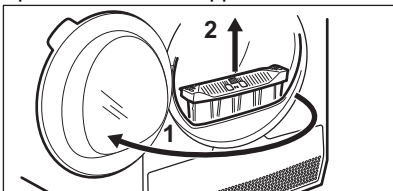

2. Åpne kondensatordekslet.

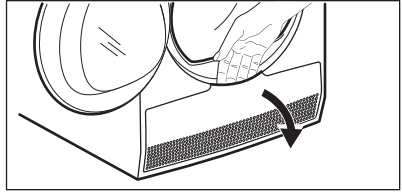

3. Vri spakene for å låse opp kondensatorlokket og senke kondensatorlokket.

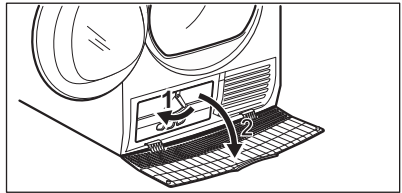

4. Om nødvendig, fjern lo fra kondensatoren og den tilhørende beholderen. Du kan bruke en støvsuger med børste.

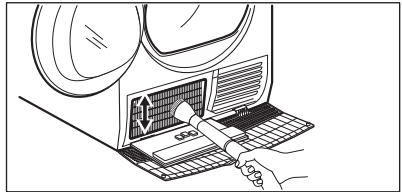

5. Lukk kondensatorlokket.

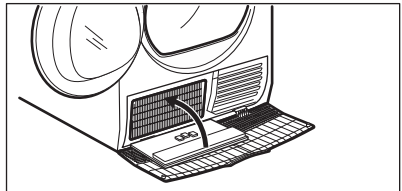

6. Vri på spakene til de klikker på plass.

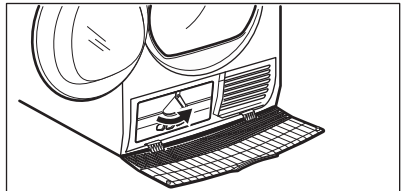

7. Sett filteret tilbake på plass.

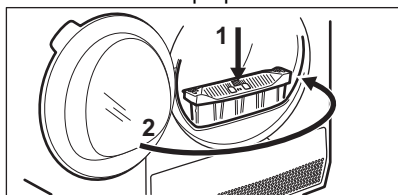

## 11.6 Rengjøring av fuktighetssensoren

### ⚠ FORSIKTIG!

Risiko for skade på fuktighetssensor. Ikke bruk slipende rengjøringsmidler eller stålull ved rengjøring av sensoren.

For å sikre best mulig tørkeresultater er produktet utstyrt med en fuktighetssensor i metall. Den er plassert på innsiden nedenfor døren.

Over tid kan overflaten av sensoren bli skitten, noe som reduserer tørkeytelsen.

Vi anbefaler å rengjøre sensoren minst 3 eller 4 ganger i året hvis du legger merke til at tørkeytelsen reduseres.

Til rengjøring kan du bruke den hardere siden på en oppvasksvamp og litt eddik eller oppvaskmiddel.

For å rengjøre sensoren:

1. Åpne døren.
2. Rengjør overflatene til fuktighetssensoren ved å tørke av metalloverflaten flere ganger.

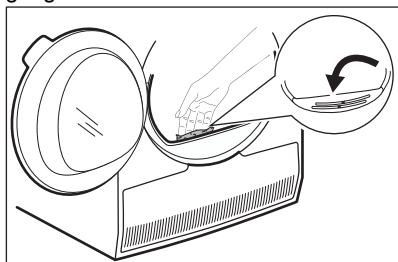

## 11.7 Rengjør trommelen

### ⚠ ADVARSEL!

Koble produktet fra strømmen for du rengjør det.

Bruk et normalt og nøytralt vaskemiddel for å rengjøre trommelens innside. Tørk av de rene overflatene med en myk klut.

### ⚠ FORSIKTIG!

Ikke bruk slipende rengjøringsmidler eller stålull ved rengjøring av trommelen.

## 11.8 Rengjør betjeningspanelet og kabinettet

Bruk et nøytralt rengjøringsmiddel for å rengjøre betjeningspanelet og kabinettet.

Bruk en fuktig klut for å rengjøre. Tørk av de rene overflatene med en myk klut.

### ⚠ FORSIKTIG!

Ikke bruk møbelrens eller rengjøringsmiddel som kan føre til at produktet rustet.

## 11.9 Rengjør luftstrømplatene

Bruk en støvsuger til å fjerne lo fra luftstrømplatene.

## 12. FEILSØKING

### **ADVARSEL!**

Se etter i Sikkerhetskapitlene.

### 12.1 Feilkoder

Maskinen starter ikke eller stopper under bruk.

Første forsøk på å finne en løsning på problemet (se tabellene). Ta kontakt med servicesenteret hvis feilen fortsetter.

### **ADVARSEL!**

Deaktiver maskinen før du utfører kontroller.

**Ved alvorlige feil avgir maskinen lydssignaler, skjermen viser en alarmkode og Start/pause (Start/pause)-knappen blinker kontinuerlig:**

| Feilkoder     | Mulig årsak  | Løsning  |
|---------------|--|--|
| E50           | Apparatets motor er overlastet.<br>For mye klær eller blokkert i trommelen.    | Programmet ble ikke fullført. Fjern klærne fra trommelen, still inn programmet og start syklusen på nytt.  |
| E90 eller E91 | Intern feil. Ingen kommunikasjon mellom de elektroniske elementene i maskinen. | Programmet avslutter ikke som det skal eller stopper for tidlig. Slå maskinen av og på. Ta kontakt med servicesenteret hvis feilko- den oppstår igjen.   |
| EH0           | Strømforsyningen er ustabil.   | Når produktet viser <b>EH0</b> , venter du til strømforsyningen er stabil og trykker deretter på start. Hvis produktet midlertidig stanser syklusen uten noen meldinger, trykker du på syklusstart. Hvis advarselen inntreffer igjen, kontroller strømledningen / tilstanden til vegguttaket eller strømforsyningen. |

Hvis skjermen viser andre alarmkoder, deaktiverer og aktiverer du produktet. Ta kontakt med servicesenteret hvis problemet vedvarer.

Ved forskjellige problemer med tørketrommelen, sjekker du tabellen nedenfor for mulige løsninger.

### 12.2 Feilsøking

| Problem                          | Mulig løsning   |
|----------------------------------|---|
| Produktet starter ikke.          | Påse at støpslet er tilkoblet stikkkontakten.<br>Sjekk sikringen i sikringskapet (boliginstallasjon). |
| Programmet starter ikke.         | Trykk på Start/pause (Start/pause).<br>Sørg for at døren er lukket.                                   |
| Døren til produktet lukkes ikke. | Kontroller at filteret er riktig montert.   |

| Problem   | Mulig løsning   |
|---|---|
|   | Påse at tøyvasken ikke sitter fast mellom døren og gummiforseglingen.   |
| Produktet stopper under bruk.   | Kontroller at vannbeholderen er tom. Trykk på Start/pause (Start/pause) for å starte programmet igjen.        |
|   | Det er for lite tøy i maskinen, øk mengden eller bruk Time Dry (Tidsstyrt Tørring)-programmet.                |
| Syklustiden er for lang eller utilfredsstillende tørkeresultat. <b>1)</b> | Påse at vekten på tøyvasken er egnet for programvarigheten.   |
|   | Kontroller at filterene er rene.  |
|   | Tøyet er for vått. Sentrifuger klesvasken i vaskemaskinen igjen.  |
|   | Kontroller at romtemperaturen er høyere enn +5°C og lavere enn +35°C. Optimal romtemperatur er 18°C til 25°C. |
|   | Sett opp Time Dry (Tidsstyrt Tørring)- eller Extra Dry (Ekstra tørt)-programmet. <b>2)</b>                    |
| Displayet viser <b>— — —</b> .  | Hvis du vil velge et nytt program, må du deaktivere og aktivere produktet.                                    |
|   | Påse at tilvalgene er egnet for programmet.   |

**1)** Etter maksimalt 5 timer slutter programmet automatisk.

**2)** Det kan hende at noen områder forblir fuktige når du tørker større gjenstander (for eksempel sengetøy).

### Hvis tørkeresultatene ikke er tilfredsstillende

- Det angitte programmet var feil.
- Filteret er tilstoppet.
- Varmeveksleren er tilstoppet.
- Det var for mye klesvask i maskinen.
- Trommelen er skitten.

- Feil innstilling av konduktivitetssensoren (se kapittelet «*ALTERNATIVER: Tørrhetsnivå – Justering av endelig målfuktighet*» for bedre innstilling).
- Luftstrømplatene er tette.
- Romtemperaturen er for lav eller for høy (optimal romtemperatur er 18 °C til 25 °C)

## 13. TEKNISKE DATA

|                           |   |
|---------------------------|---|
| Høyde x bredde x dybde    | 850 x 596 x 638 mm (maks 662 mm)        |
| Maks dybde med dør åpnet  | 1107 mm                                 |
| Maks bredde med dør åpnet | 958 mm                                  |
| Justerbar høyde           | 850 mm (+ 15 mm - regulering av føtter) |
| Trommelvolum              | 118 l                                   |
| Maksimal tøymengde        | <b>8,0</b> kg                           |
| Spennning                 | 230 V                                   |

|   |                    |
|---|--------------------|
| Frekvens  | 50 Hz              |
| Lydnivå   | 67 dB              |
| Totalt strømforbruk   | 700 W              |
| Energieffektivitetsklasse   | <b>A+++</b>        |
| Energiforbruk på standard bomullsprogram med maksimal tøymengde. <b>1)</b>  | <b>1,49</b> kWh    |
| Energiforbruk på standard bomullsprogram med halv tøymengde. <b>2)</b>  | <b>0,81</b> kWh    |
| Årlig energiforbruk <sup>3)</sup>   | 176,50 kWh         |
| Strømforbruk i påslått modus <b>4)</b>  | 0,05 W             |
| Strømforbruk i avslått modus <b>4)</b>  | 0,05 W             |
| Bruksområde   | Husholdning        |
| Tillatt omgivelsestemperatur  | + 5 °C til + 35 °C |
| Beskyttelsesnivå mot inntrengning av faste partikler og fuktighet sikret av beskyttelsesdekslet, unntatt der lavspenningsutstyret ikke er beskyttet mot fuktighet | <b>IPX4</b>        |
| Gassbetegnelse  | R290               |
| Vekt  | 0,149 kg           |

**1)** Med henhold til EN 61121. 8,0 kg bomull sentrifugert ved 1000 O/min.

**2)** Med henhold til EN 61121. 4,0 kg bomull sentrifugert ved 1000 O/min.

**3)** Energiforbruk i kWh per år, basert på 160 vanlige tørkeprogrammer for standard bomullsprogrammer ved full og delvis belastning, og forbruk i øko-modellene. Faktisk strømforbruk per syklus avhenger av hvordan produktet brukes (FORORDNING (EU) nr. 392/2012).

**4)** Med henhold til EN 61121.

Informasjonen gitt i diagrammet ovenfor er i samsvar med EU-kommisjonens forordning 392/2012 om gjennomføring av direktiv 2009/125/EF.

## 13.1 Forbruksdata



Følgende verdier er oppnådd under laboratorieforhold i henhold til relevante standarder. Ulike parametere kan endre dataene, for eksempel: mengde tøy, type tøy og omgivelsesforhold. Det første fuktighetsinnholdet i klesvasken, vanntypen, forsyningsspenningen og etter at du har endret standardinnstillingen for et program, kan også påvirke energiforbruket, varigheten på tørkeprogrammet og endelig fuktighet.



| Program                                | Spunnet ved / restfuktighet | Tørketid <sup>1)</sup> | Strømforbruk <sup>2)</sup> |
|--|-----------------------------|------------------------|----------------------------|
| Cottons (Bomull) Eco 8,0 kg            |                             |                        |                            |
| Cupboard (Skaptørt)                    | 1400 O/min / 50%            | 150 min.               | 1,25 kWt                   |
|  | 1000 O/min / 60%            | 175 min.               | 1,49 kWt                   |
| Cottons (Bomull) 8,0 kg                |                             |                        |                            |
| Iron Dry (Stryketørt)                  | 1400 O/min / 50%            | 110 min.               | 0,85 kWt                   |
|  | 1000 O/min / 60%            | 125 min.               | 1,05 kWt                   |
| Cottons (Bomull) Eco 4,0 kg            |                             |                        |                            |
| Cupboard (Skaptørt)                    | 1400 O/min / 50%            | 90 min.                | 0,70 kWt                   |
|  | 1000 O/min / 60%            | 105 min.               | 0,81 kWt                   |
| Synthetics (Syntetiske tekstiler) 4 kg |                             |                        |                            |
| Cupboard (Skaptørt)                    | 1200 O/min / 40%            | 71 min.                | 0,51 kWt                   |
|  | 800 O/min / 50%             | 87 min.                | 0,65 kWt                   |

1) For delvis belastning er syklustiden kortere og produktet bruker mindre strøm.

2) Feil omgivelsestemperatur og/eller dårlig sentrifugert vasketøy kan forlenge syklusen og øke strømforbruket.

## 14. PRODUKTINFORMASJON I HENHOLD TIL EU REGULERING 1369/2017

| Produktinformasjonsark   |                        |
|--|------------------------|
| Varemerke  | Electrolux             |
| Modell   | EW7H458E3 PNC916900054 |
| Kvalifisert kapasitet i kg   | 8,0                    |
| Luftventilert eller kondensator tørketrommel   | Kondensator            |
| Energieffektivitetsklasse  | A+++                   |
| Energiforbruk i kWt per år, basert på 160 vanlige tørkeprogrammer for standard bomullsprogrammer ved full og delvis belastning, og forbruk i øko-modellene. Faktisk energiforbruk per syklus avhenger av hvordan apparatet brukes. | 176,50                 |
| Automatisk tørketrommel eller ikke-automatisk tørketrommel   | Automatisk             |
| Strømforbruk av standard bomullsprogram ved full belastning i kWt  | 1,49                   |
| Strømforbruk av standard bomullsprogram ved delvis belastning i kWt  | 0,81                   |
| Strømforbruk i av-modus i watt   | 0,05                   |
| Strømforbruk i fortsatt-på modus i watt  | 0,05                   |
| Varighet av fortsatt-på modus i minutter   | 10                     |

'Standard bomullprogrammet' som brukes ved full og delvis belastning er standard tørkeprogrammet i henhold til informasjonen på etiketten og vaskelappen, dette programmet er egnet for tørking av vanlig vått bomullstøy og er det mest effektive programmet når det gjelder strømforbruk for bomullstøy.

Vektet programtid for 'standard bomullsprogrammet ved full og delvis belastning' i minutter 135

Programtid for 'standard bomullsprogram ved full belastning' i minutter 175

Programtid for 'standard bomullsprogram ved delvis belastning' i minutter 105

Kondensator-tørking effektivitetsklasse på en skala fra G (minst effektiv) til A (mest effektiv) B

Gjennomsnittlig effektivitet ved kondensator-tørking med standard bomullsprogram ved full belastning i prosent 86

Gjennomsnittlig effektivitet ved kondensator-tørking med standard bomullsprogram ved delvis belastning i prosent 86

Vektet effektivitet ved kondensator-tørking for 'standard bomullsprogrammet ved full og delvis belastning' 86

Lydnivå i dB 67

Innebygget apparat J/N Nei

Informasjonen gitt i diagrammet ovenfor er i samsvar med EU-kommisjonens forordning 392/2012 om gjennomføring av direktiv 2009/125/EF.

## 15. BESKYTTELSE AV MILJØET

Resirkuler materialer som er merket med symbolet . Legg emballasjen i riktige beholdere for å resirkulere det. Bidrar til å beskytte miljøet, menneskers helse og for å resirkulere avfall av elektriske og elektroniske produkter. Ikke kast produkter som er merket

med symbolet  sammen med husholdningsavfallet. Produktet kan leveres der hvor tilsvarende produkt selges eller på miljøstasjonen i kommunen. Kontakt kommunen for nærmere opplysninger.



**electrolux.com**

136205940-A-102024



**CE**