



FSE85708P

DA Brugsanvisning | **Opvaskemaskine**

2

NO Bruksanvisning | **Oppvaskmaskin**

35

TIL PERFEKTE RESULTATER

Tak, fordi du valgte dette AEG-produkt. Vi har skabt det for at give dig upåklagelig ydeevne i mange år med innovative teknologier, som gør livet lettere – funktioner, som du måske ikke finder på almindelige apparater. Brug et par minutter på at læse mere – så du kan få det bedste ud af det.

Besøg vores hjemmeside for at:



Få rådgivning, brochurer, fejlfinding, service- og reparationsinformation:
www.aeg.com/support



Registrér dit produkt for at få bedre service:
www.registeraeg.com



Køb tilbehør, forbrugsvarer og originale reservedele til dit apparat:
www.aeg.com/shop

KUNDEPLEJE OG SERVICE

Brug altid originale reservedele.

Sørg for at have følgende data klar, når du kontakter vores autoriserede servicecenter:
Model, PNC, serienummer.

Oplysningerne findes på typeskiltet.

 Advarsel/forsigtig-sikkerhedsanvisninger

 Generelle oplysninger og råd

 Miljøoplysninger

Ret til ændringer uden varsel forbeholdes.

INDHOLDSFORTEGNELSE

1. OM SIKKERHED.....	4
2. SIKKERHEDSANVISNINGER.....	5
3. INSTALLATION.....	7
4. PRODUKTBESKRIVELSE.....	9
5. BETJENINGSPANEL.....	10
6. PROGRAMVALG.....	11
7. GRUNDINDSTILLINGER.....	13
8. TRÅDLØS FORBINDELSE.....	17
9. FØR FØRSTE ANVENDELSE.....	19
10. DAGLIG BRUG.....	20
11. RÅD OG TIPS.....	22
12. VEDLIGEHOLDELSE OG RENGØRING.....	24
13. FEJLFINDING.....	28
14. TEKNISKE OPLYSNINGER.....	33
15. MILJØHENSYN.....	34



1. ⚠️ OM SIKKERHED

Læs brugsanvisningen grundigt, før apparatet installeres og tages i brug. Producenten påtager sig intet ansvar for eventuelle skader, der er resultatet af forkert installation eller brug. Opbevar altid brugsanvisningen på et sikkert og tilgængeligt sted til senere opslag.

1.1 Sikkerhed for børn og sårbare personer

- Apparatet må kun bruges af børn fra 8 år og opefter samt af personer med nedsat fysisk, sensorisk eller psykisk funktionsevne, eller som mangler den nødvendige erfaring eller viden, hvis de er under opsyn eller er blevet instrueret i at bruge apparatet på en sikker måde samt forstår de farer, det indebærer.
- Børn på mellem 3 og 8 år og personer med omfattende og komplekst handicap skal holdes på afstand af apparatet, medmindre de overvåges konstant.
- Børn på under 3 år skal holdes på afstand af apparatet, medmindre de overvåges konstant.
- Børn skal holdes under opsyn for at sikre, at de ikke leger med apparatet.
- Opbevar rengøringsmidler utilgængeligt for børn.
- Lad ikke børn og husdyr komme tæt på apparatet, mens lågen er åben.
- Børn må ikke udføre rengøring og vedligeholdelse på produktet uden opsyn.

1.2 Generel sikkerhed

- Dette apparat er kun beregnet til at rengøre tallerkner og service i husholdningen.
- Dette apparat er beregnet til indendørs husholdningsbrug.
- Dette apparat kan bruges på kontorer, hotelværelser, bed & breakfast-værelser, stue- og gæstehuse og anden lignende indkvartering, hvor en sådan brug ikke overstiger (gennemsnitlig) brugsniveauer i hjemmet.

- Apparatets specifikationer må ikke ændres.
- Driftsvandtrykket (minimum og maksimum) skal være mellem 0.5 (0.05) / 10 (1) bar (MPa)
- Følg det maksimale antal af 14 kuverter.
- Apparatets låge må ikke efterlades i åben position for at undgå snubelfare.
- Hvis strømledningen er beskadiget, skal den af sikkerhedsgrunde udskiftes af producenten, det autoriserede servicecenter eller en tekniker med tilsvarende kvalifikationer.
- **ADVARSEL:** Knive og andre redskaber med skarpe spidser skal sættes i kurven med spidserne nedad eller lægges vandret.
- Sluk for maskinen, og tag stikket ud af kontakten inden vedligeholdelse.
- Brug ikke højtryksrensere og/eller damp til at rengøre apparatet.
- Hvis apparatet har ventilationsåbninger i bunden, må de ikke tildækkes af f.eks. et tæppe.
- Apparatet skal sluttes til vandforsyningen ved hjælp af de medfølgende slangesæt. Gamle slangesæt må ikke genbruges.

2. SIKKERHEDSANVISNINGER

2.1 Installation

ADVARSEL!

Apparatet må kun installeres af en sagkyndig.

- Fjern al emballagen.
- Undlad at installere eller bruge et beskadiget apparat.
- Følg installationsvejledningen, der følger med apparatet.
- Vær altid forsigtig, når du flytter apparatet, da det er tungt. Brug altid sikkerhedshandsker og lukket fodtøj.
- Stil eller brug ikke apparatet et sted, hvor temperaturen kommer under 0 °C.

- Installér apparatet et sikkert og velegnet sted, der opfylder installationskrav.
- Brug ikke apparatet, inden det monteres i den indbyggede struktur, pga. sikkerhed.

2.2 El-forbindelse

ADVARSEL!

Risiko for brand og elektrisk stød.

- Advarsel: Dette apparat er designet til at blive installeret/forbundet til en jordforbindelse i bygningen.
- Sørg for, at parametrene på typeskiltet er kompatible med nettilslutningens elektriske mærkeværdier.

- Brug altid en korrekt monteret lovlig stikkontakt.
- Brug ikke multistikadaptere og forlængerledninger.
- Pas på, du ikke beskadiger netstikket og netledningen. Hvis der bliver behov for at udskifte netledningen, skal det udføres af vores autoriserede servicecenter.
- Sæt først netstikket i stikkontakten ved installationens afslutning. Sørg for, at der er adgang til elstikket efter installationen.
- Undgå at slukke for apparatet ved at trække i netledningen. Tag altid selve netstikket ud af kontakten.
- Dette apparat er forsynet med et 13 A-netstik. Hvis sikringen i netstikket skal udskiftes, skal du bruge en sikring på 13 A ASTA (BS 1362) (kun Storbritannien og Irland).

2.3 Vandtilslutning

- Beskadig ikke vandslangerne.
- Før du tilslutter til nye rør, rør, der ikke har været brugt i lang tid, hvor der er udført reparationsarbejde eller monteret nye enheder (vandmålere osv.), skal du lade vandet løbe, indtil det er klart og rent.
- Sørg for, at der ikke er synlige vandlækager under og efter første brug af apparatet.
- Hvis tilløbsslangen beskadiges, skal vandhanen straks lukkes, og stikket tages ud af stikkontakten. Kontakt det autoriserede servicecenter for at få tilløbsslangen udskiftet.
- Uden strøm er vandbeskyttelsessystemet ikke aktivt. I så fald er der risiko for oversvømmelse.
- Tilløbsslangen har en sikkerhedsventil og en kappe med et indvendigt netkabel.

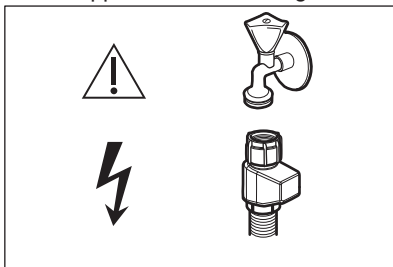

ADVARSEL!

Farlig spænding.

2.4 Brug

- Læg ikke brændbare produkter eller genstande, der er våde med brændbare produkter i nærheden af eller på apparatet.
- Maskinopvaskemidler er farlige. Følg sikkerhedsanvisningerne på pakken til opvaskemidlet.
- Drik og leg ikke med vandet i maskinen.
- Tag ikke opvasken ud af maskinen, før opvaskeprogrammet er slut. Der kan være nogle sæberester tilbage på tallerknerne.
- Undlad at opbevare genstande eller lægge tryk på maskinens åbne låge.
- Maskinen kan frigøre varm damp, hvis du åbner lågen, mens et program er i gang.

2.5 Indvendig belysning

ADVARSEL!

Fare for personskade.

- Dette apparat har en indvendig lampe, der tændes, når du åbner lågen og slukker, når lågen lukkes.
- Kontakt det autoriserede servicecenter for at få udskiftet den indvendige lampe.

2.6 Service

- Kontakt det autoriserede servicecenter for at få repareret apparatet. Brug kun originale reservedele.
- Bemærk, at hvis man selv reparerer apparatet, eller får det repareret af en ikke-fagperson, kan det have sikkerhedsmæssige konsekvenser og vil muligvis gøre garantien ugyldig.
- Følgende reservedele er tilgængelige i 7 år efter, at modellen er udgået: motor, cirkulationspumpe og afløbspumpe, varmelegemer og varmelegemer, herunder varmepumper, rørføring og relateret udstyr samt slanger, ventiler, filtre og aquastop, strukturelle og indvendige dele relateret til lågesamlinger, printede kredsløbskort, elektroniske display, trykkontakter, termostater og sensorer, software og firmware samt reset-software.

Bemærk, at nogle af disse reservedele kun er tilgængelige for fagudlærte reparatører, og at ikke alle reservedele er relevante for alle modeller.

- Følgende reservedele er tilgængelige i 10 år efter, at modellen er udgået: lågehængslet og tætninger, andre pakninger, spulearme, afløbsfiltre, indvendige stativer og plastikstraudstyr såsom kurve og låg.
- Vedrørende lampe(rne) i dette produkt og reservedelslamper, der sælges separat: Disse lamper er beregnet til at modstå ekstreme fysiske forhold i husholdningsapparater, såsom temperatur, vibration, fugt, eller er

beregnet til at signalere information om apparatets driftsstatus. De er ikke beregnet til at blive brugt i andre apparater, og de er ikke velegnede til belysning af rum.

2.7 Bortskaffelse

⚠ ADVARSEL!

Risiko for personskade eller kvælning.

- Tag stikket ud af kontakten.
- Klip elledningen af, og kassér den.
- Fjern lågens lås, så børn og kæledyr ikke kan blive lukket inde i apparatet.

3. INSTALLATION

⚠ ADVARSEL!

Se kapitlerne om sikkerhed.

3.1 Indbygger



www.youtube.com/electrolux
www.youtube.com/aeg

How to install your AEG/Electrolux
60 cm Sliding Door Dishwasher

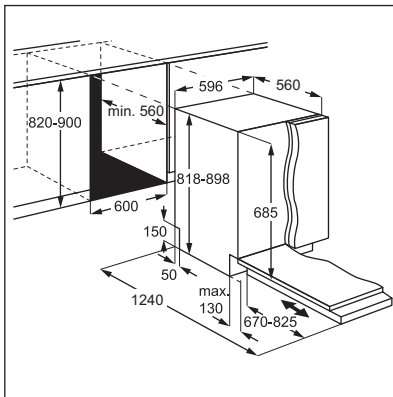

3.2 Sikkerhedshætter

Hvis møbelpanelet ikke er monteret, skal du åbne apparatets låge forsigtigt for at undgå risiko for personskade.

Efter montering skal det sikres, at plastikdækslerne er låst på plads. Beskadigelse eller fjernelse af plastikdækslerne på lågens sider apparatets funktionalitet og kan forårsage personskade. Hvis plastikdækslet er beskadiget, skal du kontakte det autoriserede servicecenter for at få det udskiftet.

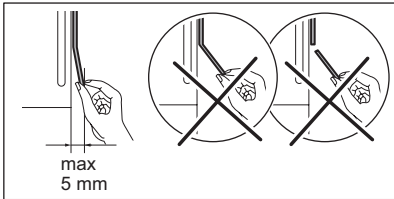
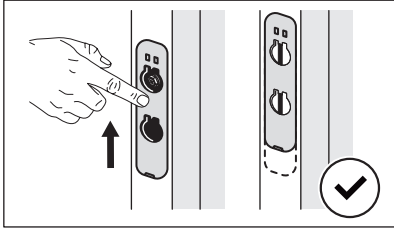
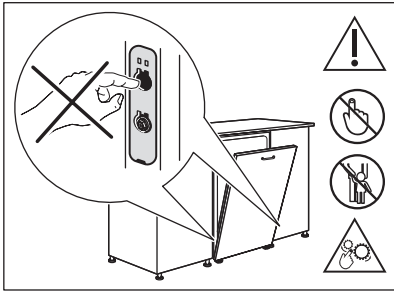

4. PRODUKTBESKRIVELSE

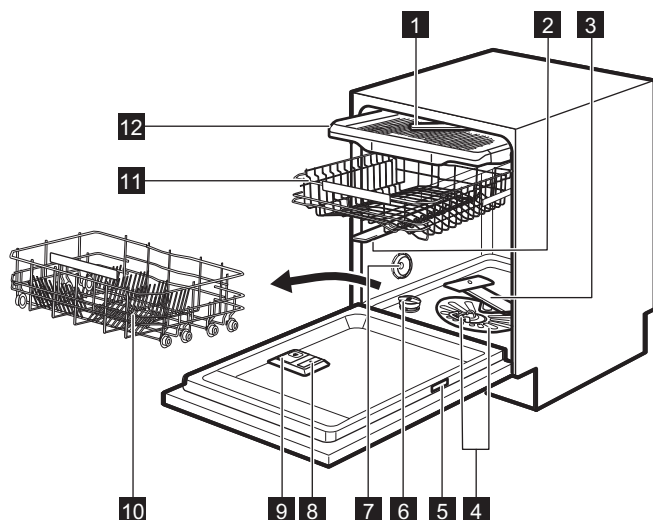

- 1** Loftsspulearm
- 2** Øverste spulearm
- 3** Nederste spulearm
- 4** Filtre
- 5** Typeskilt
- 6** Saltbeholder
- 7** Udluftning

- 8** Kammer til afspændingsmiddel
- 9** Opvaskemiddeldispenser
- 10** Nederste kurv
- 11** Øverste kurv
- 12** Bestikskuffe

4.1 QR-kode på typeskiltet

Typeskiltet har en QR-kode, der kan bruges på to måder.

Scan QR-koden med kameraet på din mobilenhed for at blive omdirigeret til My AEG Kitchen appen i App Store. Følg instruktionerne på din mobilenhed for at downloade appen.

Scan QR-koden med scanneren i My AEG Kitchen appen for at parre opvaskemaskinen med din mobilenhed.

4.2 Indvendig belysning

Apparatet har en indvendig pære. Den tændes, når du åbner lågen eller tænder for apparatet, mens lågen er åben.

Lampen slukkes, når du lukker lågen eller slukker for apparatet. Ellers slukker den automatisk efter et stykke tid for at spare energi.

5. BETJENINGSPANEL

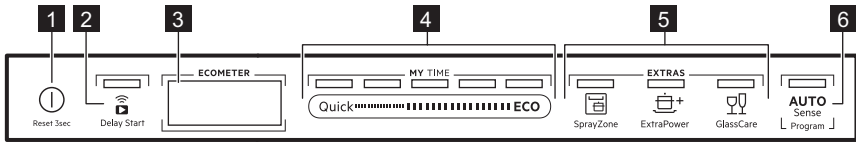

- 1** Tænd-/sluk-knap/Nulstillingsknap
- 2** Knap til udskudt start / Fjernbetjent start knap
- 3** Display

- 4** MY TIME programvalgslinje
- 5** Knapper til tilvalg (EXTRAS)
- 6** AUTO Sense programknap

5.1 Display

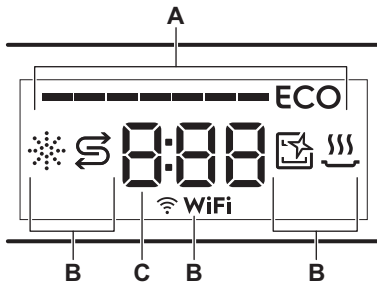

- A. ECOMETER
- B. Lamper

5.3 Kontrollamper

Kontrollampe	Beskrivelse
	Lampe for afspændingsmiddel. Lyser, når kammeret til afspændingsmiddel skal genfyldes. Se " Før ibrugtagning ".
	Kontrollampe for salt. Er tændt, når saltbeholderen skal genfyldes. Se " Før ibrugtagning ".
	Machine Care-lampe Den er tændt, når apparatet har brug for indvendig rengøring med Machine Care-programmet. Se " Vedligeholdelse og rengøring ".
	Lampe for tørrefase. Den er tændt, når du vælger et program med tørrefasen. Den blinker, når tørrefasen er i gang. Se under " Programvalg ".
WiFi	Wi-Fi-lampe. Lyser, når du aktiverer den trådløse forbindelse. Se " Trådløs forbindelse ".

C. Indikator for tid

5.2 ECOMETER



ECOMETER indikerer, hvordan programvalget påvirker energi- og vandforbruget. Jo flere linjer er tændt, des lavere er forbruget.

ECO indikerer det mest miljøvenlige programvalg til normalt beskidt service.

6. PROGRAMVALG

6.1 MY TIME

Med MY TIME valglinjen kan du vælge et passende opvaskeprogram baseret på programmets varighed.

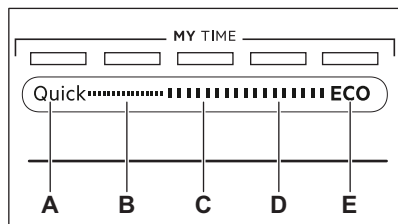

- A. **Quick** er det korteste program (**30min**) egnet til opvask af service med frisk og let snavs.
- B. **1h** er et program, der er velegnet til en opvask med frisk og lettere indtørret snavs.
- C. **1h 30min** er et program, der er velegnet til opvask og tørring af normalt snavsede genstande.
- D. **2h 40min** er et program, der er velegnet til opvask og tørring af meget snavsede genstande.
- E. **ECO** er det længste program, der giver den mest effektive energi- og vandforbrug til service og bestik med normalt snavs. Dette er standardprogrammet til testgennemførsler. ¹⁾

6.2 AUTO Sense

AUTO Sense programmet justerer automatisk opvaskeprogrammet til typen af opvask.

Apparatet registrerer graden af snavs og mængden af tallerkener i kurvene. Det justerer automatisk temperaturen og mængden af vand samt opvaskens varighed.

6.3 EXTRAS

Du kan justere programvalget til dine behov ved at aktivere EXTRAS.

SprayZone

 SprayZone forbedrer opvaskeresultatet ved at øge vandets tryk og temperatur samt opvasketiden. Tilvalget fungerer inden for det angivne område i den nederste kurv. SprayZone egner sig til opvask af genstande med genstridigt snavs, f.eks. gryder, pander og ildfaste fade.

FORSIGTIG!

Sørg for, at genstandene i placeret i SprayZone-området ikke blokerer den øverste spulearm.

ExtraPower

 ExtraPower forbedrer opvaskeresultaterne for det valgte program. Tilvalget øger opvasketemperaturen og -varigheden.

GlassCare

 GlassCare forhindrer sart opvask, især glas, i at blive beskadiget. Muligheden forhindrer hurtige ændringer i det valgte programs opvasketemperatur og reducerer den til 45 °C.

6.4 Ekstraudstyr i appen

My AEG Kitchen-appen giver yderligere tilvalg til opvasken. Tilslut din opvaskemaskine til appen for at få adgang til alle tilvalg. Se kapitlet "Trådløs forbindelse".

¹⁾ Dette program bruges til at vurdere overholdelse af forordningen om miljøvenligt design (EU) 2019/2022.

6.5 Programoversigt

Program	Fyldning af opvaskemaskine	Graden af snavs	Programfaser	EXTRAS
Quick	Service, bestik	Frisk	<ul style="list-style-type: none"> • Opvask 50°C • Mellemskylning • Endelig skylning 45 °C • AirDry 1) 	<ul style="list-style-type: none"> • ExtraPower • GlassCare • SprayZone • ExtraHygiene 2)
Forskyd 3)	Alt	Alle	<ul style="list-style-type: none"> • Forvask 	Ikke relevant
1h	Service, bestik	Frisk, let indtørret	<ul style="list-style-type: none"> • Opvask 60°C • Mellemskylning • Endelig skylning 50 °C • AirDry 1) 	<ul style="list-style-type: none"> • ExtraPower • GlassCare • SprayZone • ExtraHygiene 2)
1h 30min	Service, bestik, gryder, pander	Normal, let indtørret	<ul style="list-style-type: none"> • Opvask 60°C • Mellemskylning • Endelig skylning 55 °C • Tørring • AirDry 1) 	<ul style="list-style-type: none"> • ExtraPower • GlassCare • SprayZone • ExtraHygiene 2)
2h 40min	Service, bestik, gryder, pander	Normalt til meget indtørret snavs	<ul style="list-style-type: none"> • Forvask • Opvask 60°C • Mellemskylning • Endelig skylning 60 °C • Tørring • AirDry 1) 	<ul style="list-style-type: none"> • ExtraPower • GlassCare • SprayZone • ExtraHygiene 2)
ECO	Service, bestik, gryder, pander	Normal, let indtørret	<ul style="list-style-type: none"> • Forvask • Opvask 50°C • Mellemskylning • Endelig skylning 45 °C • Tørring • AirDry 1) 	<ul style="list-style-type: none"> • ExtraPower • GlassCare • SprayZone • ExtraHygiene 2) • ExtraSilent 2)
AUTO Sense	Service, bestik, gryder, pander	Alt	<ul style="list-style-type: none"> • Forvask • Opvask 50 - 60°C • Mellemskylning • Endelig skylning 60 °C • Tørring • AirDry 1) 	Ikke relevant

Program	Fyldning af opvaskemaskine	Graden af snavs	Programfaser	EXTRAS
Machine Care	Rengøring af apparatet indvendigt. Se "Vedligeholdelse og rengøring".		<ul style="list-style-type: none"> Rengøring 70°C Mellemskylning Slutskylning AirDry ¹⁾ 	Ikke relevant

1) Automatisk åbning af luge under tørrefasen. Se "Grundindstillinger".

2) Kun tilgængelig via My AEG Kitchen-app.

3) Kun tilgængelig via My AEG Kitchen-app.

Forbrugsværdier

Program 1)2)	Vand (l)	Energi (kWh)	Varighed (min)
Quick	11.0	0.620	30
Forskyl	5.0	0.010	15
1h	11.8	0.970	60
1h 30min	11.9	1.110	90
2h 40min	11.9	1.210	160
ECO	9.9	0.644	240
AUTO Sense	12.1	1.220	170
Machine Care	10.6	0.710	60

1) Værdierne kan variere med vandtrykket og -temperaturen, udsving i netspænding, valgmuligheder, antallet af tallerkener og graden af snavs.

2) Værdierne for andre programmer end ECO er kun vejledende.

Information til testinstitutter

For at modtage den nødvendige information til udførelse af ydelsestests (f.eks. i overensstemmelse med EN60436) bedes du sende en e-mail til:

info.test@dishwasher-production.com

I din anmodning bedes du inkludere produktnummerkoden (PNC) fra typeskiltet.

Hvis du har andre spørgsmål om din opvaskemaskine, bedes du se servicebogen, der fulgte med dit apparat.

7. GRUNDINDSTILLINGER

Du kan konfigurere maskinen ved at ændre grundindstillingerne efter dine behov.

Nummer	Indstilling	Værdier	Beskrivelse ¹⁾
1	Vandets hårdhed	1L - 10L (standard: 5L)	Juster niveauet af blødgøringsanlægget i henhold til vandets hårdhed.

Nummer	Indstilling	Værdier	Beskrivelse ¹⁾
2	Afspændingsmiddel-niveau	0A - 6A (standard: 5A)	Juster niveauet af afspændingsmiddel i overensstemmelse med den nødvendige dosering.
3	Slutlyd	On Off (standard)	Aktivér eller deaktiver lydsignalet ved afslutningen af et program.
4	Automatisk døråbner	On (standard) Off	Aktivér eller deaktiver AirDry.
5	Panel signaler	On (standard) Off	Aktivering eller deaktivering af lyden af knapperne, når der trykkes på dem.
6	Senest valgte program	On Off (standard)	Aktivering eller deaktivering af det automatiske valg af det senest anvendte program og tilvalg.
7	Indikator på gulv	On (standard) Off	Aktivér eller deaktiver TimeBeam.

¹⁾ Se oplysningerne i dette kapitel for flere detaljer.

Du kan ændre grundindstillingerne i indstillingstilstand.

Når apparatet er i indstillingstilstand, repræsenterer linjerne på ECOMETER de tilgængelige indstillinger. For hver indstilling blinker den tilhørende linje på ECOMETER.

Rækkefølgen af grundindstillingerne, der er præsenteret i tabellen, er også rækkefølgen af indstillingerne i ECOMETER:

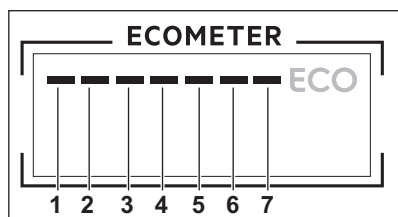

7.1 Indstillingsfunktion

Sådan navigeres der i indstillingstilstand

Du kan navigere i indstillingstilstand ved hjælp af MY TIME-valglinjen.

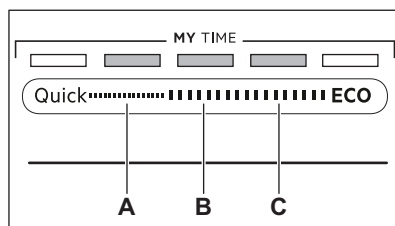

A. Forrige-knap

B. OK-knap

C. Næste-knap

Brug **Forrige** og **Næste** til at skifte mellem de grundlæggende indstillinger og for at ændre deres værdi.

Brug **OK** for at gå ind i den valgte indstilling og for at bekræfte ændring af dens værdi.

Sådan åbnes indstillingstilstand

Du kan gå ind i indstillingstilstand, inden du starter et program. Du kan ikke gå ind i indstillingstilstand, mens programmet kører.

Tryk og hold **Quick** og **ECO** nede samtidigt i ca. 3 sekunder for at gå ind i indstillingstilstand.

Lampen relateret til **Forrige**, **OK** og **Næste** er tændt.

Sådan ændres en indstilling

Kontrollér, at apparatet er i indstillingstilstand.

1. Brug **Forrige** eller **Næste** til at vælge linjen af ECOMETER dedikeret til den ønskede indstilling.
 - Linjen af ECOMETER dedikeret til den valgte indstilling blinker.
 - Displayet viser den aktuelle indstillingsværdi.
2. Tryk på **OK** for at åbne indstillingen.
 - Linjen af ECOMETER dedikeret til den valgte indstilling er tændt. De andre linjer er slukkede.
 - Den nuværende indstillingsværdi blinker.
3. Tryk på **Forrige** eller **Næste** for at ændre værdien.
4. Tryk på **OK** for at bekræfte indstillingen.
 - Den nye indstilling er gemt.
 - Apparatet vender tilbage til listen over grundlæggende indstillinger.
5. Tryk og hold **Quick** og **ECO** nede samtidigt i ca. 3 sekunder for at afslutte indstillingstilstand.

Apparatet vender tilbage til programvalg. De gemte indstillinger forbliver, indtil du ændrer dem igen.

7.2 Blødgøringsanlægget

Blødgøringsanlægget fjerner mineraler fra vandforsyningen, som ellers kan have en negativ virkning på opvaskeresultaterne og på maskinen.

Jo højere indholdet af disse mineraler er, desto hårdere er vandet. Vandets hårdhed måles i tilsvarende skalaer.

Blødgøringsanlægget skal indstilles efter vandets hårdhed i dit område. Det lokale vandværk kan rådgive dig om vandets hårdhed. Indstil det rette niveau for blødgøringsanlægget for at sikre gode vaskeresultater.

Vandets hårdhed

Tyske grader (°Dh)	Franske grader (°Fh)	mmol/l	mg/l (ppm)	Clarkegrader	Niveau af blødgøringsanlæg
47 - 50	84 - 90	8.4 - 9.0	835 - 904	58 - 63	10
43 - 46	76 - 83	7.6 - 8.3	755 - 834	53 - 57	9
37 - 42	65 - 75	6.5 - 7.5	645 - 754	46 - 52	8
29 - 36	51 - 64	5.1 - 6.4	505 - 644	36 - 45	7
23 - 28	40 - 50	4.0 - 5.0	395 - 504	28 - 35	6
19 - 22	33 - 39	3.3 - 3.9	325 - 394	23 - 27	5 1)
15 - 18	26 - 32	2.6 - 3.2	255 - 324	18 - 22	4
11 - 14	19 - 25	1.9 - 2.5	185 - 254	13 - 17	3
4 - 10	7 - 18	0.7 - 1.8	70 - 184	5 - 12	2
<4	<7	<0.7	<70	< 5	1 2)

1) Fabriksindstilling.

2) Brug ikke salt på dette niveau.

Uanset hvilken type opvaskemiddel, der anvendes, skal den rette hårdhedsgrad indstilles for at holde kontrollampen for påfyldning af salt aktiv.



Multitabs med salt er ikke tilstrækkeligt effektive til at blødgøre hårdt vand.

Regenereringsproces

Med henblik på den korrekte blødgøringsdrift skal harpiksen på blødgøringsanordningen regenereres regelmæssigt. Denne proces er automatisk og er en del af den normale drift af opvaskemaskinen.

Når den foreskrevne mængde vand (se værdier i tabellen) er blevet brugt siden den forrige regenereringsproces, indledes en ny regenereringsproces mellem slutskyllingen og programafslutningen.

Niveau af blødgøringsanlæg	Mængde vand (l)
1	250
2	100
3	62
4	47
5	25
6	17
7	10
8	5
9	3
10	3

Ved den høje blødgøringsindstilling kan den også forekomme i midten af programmet før skylningen (to gange under et program). Indledt regenerering har ingen indflydelse på cyklussens varighed, medmindre den forekommer i midten af et program eller ved afslutningen af et program med en kort tørrefase. I sådanne tilfælde forlænger regenereringen den samlede varighed af et program med yderligere 5 minutter.

Efterfølgende kan skylningen af blødgøringsanlægget, der varer 5 minutter, begynde i samme cyklus eller i begyndelsen af det næste program. Denne aktivitet øger det samlede vandforbrug i et program med yderligere 4 liter og det samlede energiforbrug i et program med yderligere 2 Wh. Skylningen af blødgøringsanlægget ender med en fuldstændig dræning.

Hver udført blødgørings skylning (muligvis mere end én i samme cyklus) kan forlænge programvarigheden med yderligere 5

minutter, når den forekommer på et hvilket som helst tidspunkt i begyndelsen eller i midten af et program.



Alle forbrugsværdier nævnt i dette afsnit bestemmes i overensstemmelse med den aktuelt gældende standard under laboratoriebetingselser med vandets hårdhed 2,5 mmol/L (Vandhårdhed: niveau 3) i henhold til forordningen: 2019/2022 . Vandets tryk og temperatur såvel som variationerne i netforsyningen kan ændre værdierne.

7.3 Niveau af afspændingsmiddel

Afspændingsmiddel hjælper med at tørre tallerkener og fade, uden at de får pletter og striber. Det frigøres automatisk under den varme skyllefase. Det er muligt at indstille den frigivne mængde afspændingsmiddel.

Når afspændingsmiddelbeholderen er tom, tændes indikatoren for afspændingsmiddel for at meddele, at der skal påfyldes afspændingsmiddel. Hvis tørreresultaterne er tilfredsstillende med kun brug af multitabs, er det muligt at deaktivere beholderen og lampen. For at opnå det bedste resultat bør du dog altid bruge afspændingsmiddel og holde lampen for afspændingsmiddel aktiv.

For at deaktivere beholderen og lampen for afspændingsmiddel skal du indstille niveauet af afspændingsmiddel til 0A.

7.4 Slutlyd

Du kan aktivere et lydssignal, der udsendes, når programmet er færdigt.



Der udsendes også lydssignaler, når der opstår en fejl i apparatet. Signalerne kan ikke slås fra.

7.5 AirDry

AirDry forbedrer tørreresultaterne. Maskinens låge åbnes automatisk under tørrefasen og forbliver på klem.

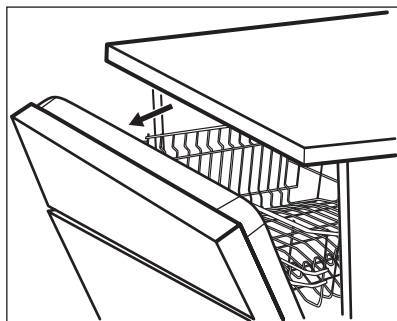

AirDry aktiveres automatisk med alle programmer.

Tørningsfasens varighed og lågens åbningstid varierer alt efter det valgte program og valgmulighederne.

Når AirDry åbner lågen, viser displayet den resterende tid af det igangværende program.

⚠ FORSIGTIG!

Forsøg ikke at lukke opvaskemaskinens låge inden for 2 minutter efter automatisk åbning. Det kan beskadige maskinen.

⚠ FORSIGTIG!

Hvis børn har adgang til opvaskemaskinen, anbefaler vi at deaktivere AirDry. Den automatisk åbning af lugen kan udgøre en fare.

7.6 Panelsignaler

Knapperne på betjeningspanelet laver en kliklyd, når du trykker på dem. Du kan deaktivere denne lyd.

7.7 Senest valgte program

Du kan indstille det automatiske valg af de senest anvendte programmer og tilvalg.

Det seneste program, der blev afsluttet inden apparatets sluk, bliver gemt. Det vælges derefter automatisk, efter du har tændt apparatet.

Når det seneste programvalg er deaktiveret, er standardprogrammet ECO.

7.8 TimeBeam

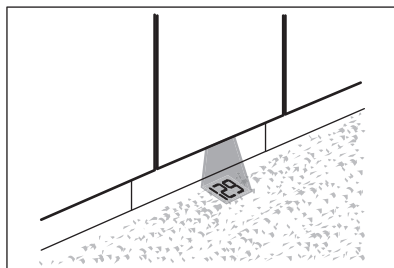

TimeBeam viser følgende information på gulvet under apparatlågen:

- Programvarigheden, når programmet begynder.
- **0:00** og **CLEAN**, når programmet er afsluttet.
- **DELAY** og varigheden af nedtællingen, når forsinkelsen starter.
- En alarmkode, hvis der optræder funktionsfejl.



Når AirDry åbner luget, er TimeBeam slukket. Se på betjeningspanelets display for at kontrollere den resterende tid af det igangværende program.

8. TRÅDLØS FORBINDELSE

Du kan tilslutte din opvaskemaskine til dit trådløse hjemmenetværk og derefter forbinde den til dine mobile enheder i My AEG Kitchen-app'en. Aktivér denne funktion for at fjerne styre og overvåge din opvaskemaskine i app'en.



My AEG Kitchen appen kan downloades fra App Store på din mobilenhed. Du kan scanne QR-koden fra typeskiltet for at blive omdirigeret til appen (se kapitlet "Produktbeskrivelse").

Appen er kompatibel med iOS- og Android-operativsystemer. Kontrollér de kompatible versioner af styresystemerne i app-butikken.

Wi-Fi-modulparametre	
Wi-fi-modul	NIUS-SA
Frekvens	2.412 - 2.472 GHz
Protokol	IEEE 802.11 b-g-n
Maks. effekt	<20 dBm
Kryptering	WPA, WPA2

8.1 Sådan tilslutter du opvaskemaskinen til netværket og til appen

For at tilslutte opvaskemaskinen skal du bruge:

- Et trådløst netværk med internetforbindelse.
 - En mobil enhed, der er forbundet til dit trådløse netværk.
1. Start My AEG Kitchen app på din mobilenhed, og følg anvisningerne i appen. Når du bliver bedt om det i appen, skal du aktivere den trådløse forbindelse i opvaskemaskinen.
 2. For at aktivere den trådløse forbindelse skal du trykke på og holde den nede samtidigt  og Quick i 2 sekunder.
 -  **WiFi**-lampen blinker.
 - Displayet viser **On** i nogle få sekunder og derefter **AP**.
 - Alle knapper er inaktive, bortset fra tænd-/sluk-knappen.
 3. Når du bliver bedt om det, skal du indtaste dit hjemmenetværks oplysninger i My AEG Kitchen-appen.



Hvis oplysningerne ikke indtastes, annullerer opvaskemaskinen proceduren efter noget tid og vender tilbage til programvalget.

Hvis forbindelsen lykkes, lyser kontrollampen  **WiFi** vedvarende og bogstaverne **AP** er slukket. Maskinen vender tilbage til

programvalg. Se "**Daglig brug**" for at aktivere fjernstarten.



Hvis forbindelsen mislykkes, eller displayet viser **upd**, se "**Fejlfinding**".

Hvis du vil annullere proceduren, skal du slukke og tænde for apparatet.

8.2 Sådan deaktiveres den trådløse forbindelse

Tryk og hold  og Quick nede samtidigt i ca. 2 sekunder.

- Kontrollampen  **WiFi** er slukket.
- Displayet viser **Off** i nogle få sekunder.
- Maskinen vender tilbage til programvalg.

8.3 Sådan aktiveres den trådløse forbindelse

Tryk og hold  og Quick nede samtidigt i ca. 2 sekunder.

- Kontrollampen  **WiFi** lyser.
- Displayet viser **On** i nogle få sekunder.
- Maskinen vender tilbage til programvalg.

Se "**Daglig brug**" for at aktivere fjernstarten.

8.4 Sådan nulstilles netværksoplysningerne

Hvis du ønsker at oprette forbindelse til et andet trådløst netværk eller opdatere oplysningerne for det aktuelle netværk, skal du nulstille netværksoplysningerne.

Tryk og hold  og Quick nede samtidigt i ca. 5 sekunder.

- Displayet viser **Off** og derefter --- i nogle få sekunder.
- Kontrollampen  **WiFi** er slukket.
- Maskinen vender tilbage til programvalg.

Tilslut opvaskemaskinen til netværket og til appen for at indtaste nye netværksoplysninger. Se instruktionerne tidligere i dette kapitel.

9. FØR FØRSTE ANVENDELSE

1. **Sørg for, at blødgøringsanlæggets aktuelle niveau svarer til vandforsyningens hårdhed. Hvis ikke, bør du justere niveauet for blødgøringsanlægget.**
2. Fyld saltbeholderen.
3. Fyld beholderen til afspændingsmiddel.
4. Åbn for vandhanen.
5. Start programmet Quick for at fjerne rester fra fremstillingsprocessen. Brug ikke opvaskemiddel, og fyld ikke service i kurvene.

Efter at have startet programmet genfylder apparatet resinen i vandblødgøringsanlægget i op til 5 minutter. Opvaskefasen starter først, når denne procedure er afsluttet. Proceduren gentages periodisk.

9.1 Saltbeholderen

⚠ FORSIGTIG!

Brug groft salt, der kun er beregnet til opvaskemaskiner. Fint salt øger risikoen for korrosion.

Saltet bruges til at gøre blødgøringsanlægget klar til drift og til at sikre gode opvaskeresultater i daglig brug.

Sådan fyldes saltbeholderen

1. Drej hættten på saltbeholderen mod uret, og fjern den.
2. Hæld en liter vand i saltbeholderen (kun første gang).
3. Fyld saltbeholderen med opvaskemaskinesalt (indtil den er fuld).

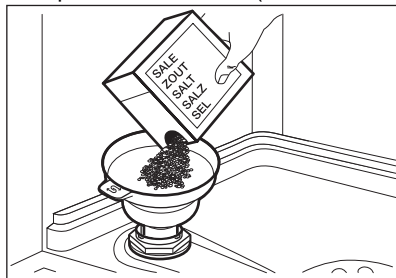

4. Ryst forsigtigt tragten i dens håndtag for at få de sidste korn indeni.
5. Fjern saltet rundt om saltbeholderens åbning.

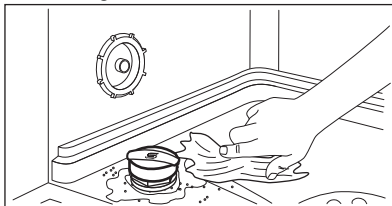

6. Drej hættten på saltbeholderen med uret for at lukke saltbeholderen.

⚠ FORSIGTIG!

Der kan løbe vand og salt ud af saltbeholderen, når du fylder den. Start øjeblikkeligt det korteste program, efter du har fyldt saltbeholderen, for at forhindre korrosion. Fyld ikke tallerkener i kurvene.

9.2 Sådan fyldes kammeret til afspændingsmiddel

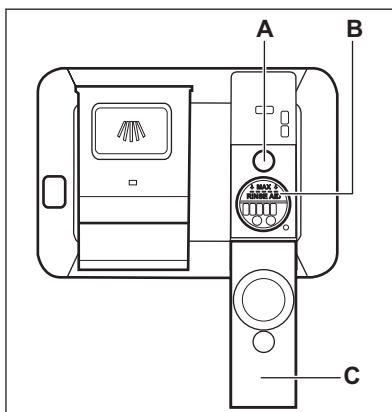

⚠ FORSIGTIG!

Kammeret (B) er kun til afspændingsmiddel. Fyld det ikke med opvaskemiddel.

⚠ FORSIGTIG!

Brug kun afspændingsmiddel beregnet til opvaskemaskiner.

1. Åbn låget (C).
2. Fyld kammeret (B), indtil afspændingsmidlet når mærket "MAX".
3. Tør spildt afspændingsmiddel op med en sugende klud, så der ikke dannes for meget skum.

4. Luk låget. Sørg for, at låget låses på plads.



Fyld kammeret til afspændingsmiddel, når kontrollampen (A) er klar.

10. DAGLIG BRUG

1. Åbn for vandhanen.
2. Tryk på , og hold den nede, indtil apparatet tændes.
3. Fyld saltbeholderen, hvis den er tom.
4. Fyld beholderen til skyllemiddel, hvis den er tom.
5. Fyld kurvene.
6. Påfyld opvaskemiddel.
7. Valg og start af et program.
8. Luk vandhanen, når programmet er færdigt.

10.1 Brug af opvaskemiddel

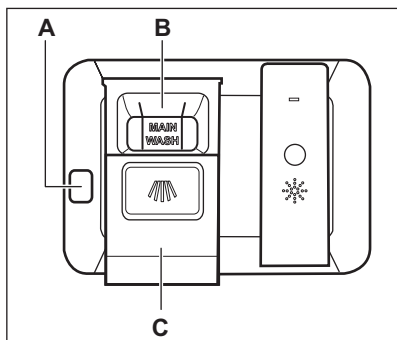

⚠ FORSIGTIG!

Brug kun opvaskemiddel beregnet til opvaskemaskiner.

1. Tryk på udløserknappen (A) for at åbne låget (C).
2. Hæld vaskemidlet (gel, pulver eller tabletter) i rummet (B).
3. Hvis opvaskeprogrammet har et trin med forvask, anbringes en lille mængde

opvaskemiddel på den inderste del af maskinens låge.

4. Luk låget. Sørg for, at låget låses på plads.



Se producentens anvisninger på produktets emballage for at få oplysninger om dosering af vaskemiddel. Normalt er 20 - 25 ml gelé egnet til vask af en opvask med normalt snavs.





De to lodrette stivere i rummet (B) angiver det maksimale niveau for påfyldning af kammeret med gel (maks. 30 ml).

10.2 Fjernbetjent start

Aktivér denne funktion for at fjernstyre og overvåge din opvaskemaskine i My AEG Kitchen app'en.

Sådan aktiveres fjernstarten:

Kontroller, at indikatoren  **WiFi** er tændt, og at din opvaskemaskine er registreret i My AEG Kitchen-app'en. Hvis ikke, så se "**Trådløs forbindelse**".

1. Tryk på: 
 - Lampen relateret til knappen er tændt.
 - Displayet viser **APP**
2. Luk maskinens låge.
3. Brug My AEG Kitchen-app'en for at fjernbetjene apparatet.



Åbning af lågen deaktiverer fjernstarten. Se oplysningerne i dette kapitel.

Sådan deaktiveres fjernstarten

Tryk på , indtil displayet viser **0h**.

- Lampen relateret til knappen er tændt.
- Maskinen vender tilbage til programvalg.

10.3 Sådan vælges og startes et program med MY TIME-valglinjen

1. Skub din finger over MY TIME-valglinjen for at vælge et passende program.
 - Lampen relateret til det valgte program er tændt.
 - ECOMETER indikerer niveauet af energi- og vandforbrug.
 - Displayet viser programmets varighed.
2. Aktiver gældende EXTRAS, om ønsket.
3. Luk apparatets låge for at starte programmet.

10.4 Sådan aktiveres EXTRAS

1. Vælg et program med MY TIME-valglinjen.
2. Tryk på knappen for det tilvalg, du ønsker at aktivere.
 - Lampen relateret til knappen er tændt.
 - Displayet viser den opdaterede programvarighed.
 - ECOMETER indikerer det opdaterede niveau af energi- og vandforbrug.



Som standard skal tilvalg slås til hver gang, inden du starter et program. Hvis det seneste programvalg er aktiveret, bliver de gemte tilvalg automatisk aktiveret sammen med programmet.



Dette tilvalg kan ikke slås til eller fra, mens et program er i gang.



Ikke alle tilvalg er kompatible med hinanden.





Aktivering af tilvalg øger ofte vand- og energiforbruget samt programvarigheden.

10.5 Sådan starter du AUTO Sense-programmet

1. Tryk på: ^{AUTO}_{Sense}
 - Lampen relateret til knappen er tændt.
 - Displayet viser den længst mulige programvarighed.
2. Luk opvaskemaskinens låge for at starte programmet.

Apparatet registrerer typen af opvask og justerer et velegnet program. Under programmet fungerer sensorerne adskillige gange, og det indledende program kan blive reduceret.

10.6 Sådan kan du udskyde programmets start

1. Vælg et program.
2. Dobbelttryk på . Displayet viser **1h**.
3. Tryk på  gentagne gange, indtil displayet viser den ønskede udskydelse (1-24 timer).
4. Luk apparatets låge for at starte nedtællingen.

Når du indstiller den udskudte start, aktiveres fjernstarten automatisk.

Under nedtællingen kan du ikke ændre programvalget. Du kan ændre den udskudte tid i app'en.

Når nedtællingen er færdig, starter programmet.

10.7 Hvordan du annullerer den senere start, mens nedtællingen er i gang

Tryk på , og hold den nede i ca. 3 sekunder.

Apparatet vender tilbage til programvalg.



Hvis du annullerer den senere start, skal du vælge programmet igen.

10.8 Sådan annulleres et igangsat program

Tryk på , og hold den nede i ca. 3 sekunder.

Apparatet vender tilbage til programvalg.



Sørg for, at der er opvaskemiddel i beholderen til opvaskemiddel, inden der startes et nyt program.

10.9 Åbning af lågen, mens maskinen er i gang

Hvis du åbner lågen, mens et program er i gang, sættes vaskeprogrammet på pause. Displayet viser programmets resterende varighed. Når lågen er lukket, genoptages vaskeprogrammet fra det sted, hvor det blev afbrudt.

Åbning af lågen, mens fjernstarten er aktiveret, deaktiverer denne funktion. Aktivér fjernstarten, før du lukker lågen. Ellers starter vaskeprogrammet straks, når du har lukket lågen. Når du åbner lågen, deaktiverer du ikke den fjernbetjente start, hvis den udskudte start er indstillet.

Hvis du åbner lågen under nedtællingen til udskudt start, sættes nedtællingen på pause. Displayet viser den aktuelle

nedtællingsstatus. Når lågen er lukket, genoptages nedtællingen.



Hvis lågen åbnes, mens apparatet er tændt, kan det påvirke energiforbruget og programvarigheden.



Hvis lågen er åben i mere end 30 sekunder under tørrefasen, afsluttes det igangværende program. Det sker ikke, hvis lågen åbnes af AirDry-funktionen.

10.10 Auto Off-funktionen

Denne funktion sparer energi ved at slukke for apparatet, når det ikke er i drift.

Funktion går automatisk i gang:

- Når programmet er afsluttet.
- Efter 5 minutter, hvis et program ikke var gået i gang.

10.11 Programslut

Når programmet er færdigt, viser displayet **0:00**.

Indikatoren Auto Off slukker funktionen automatisk for opvaskemaskinen.

Alle knapper er inaktive, bortset fra tænd-/sluk-knappen.



Hvis displayet viser **upd**, se da "**Fejlfinding**".

11. RÅD OG TIPS

11.1 Generelt

Følg nedenstående tips for at sikre optimale rengørings- og tørreresultater i den daglige brug og for at beskytte miljøet.

- Opvask af tallerkner i opvaskemaskinen som beskrevet i brugervejledningen bruger normalt mindre vand og energi end at vaske tallerkner op i hånden.
- Fyld opvaskemaskinen til dens fulde kapacitet for at spare vand og energi. For at opnå de bedste opvaskeresultater skal

du arrangere genstande i kurvene som beskrevet i brugervejledningen og ikke overfylde kurvene.

- Forskyl ikke service i hånden. Det øger vand- og energiforbruget. Vælg om nødvendigt et program med forskyl.
- Fjern større madrester fra tallerkner og tomme kopper og glas, inden du sætter dem ind i apparatet.
- Læg kogegrej med fastbrændt mad i blød eller, skur det let, inden du vasker det i apparatet.

- Sørg for, at genstandene i kurvene ikke rører eller dækker hinanden. Kun da kan vandet nå helt ind til tallerkenerne og vaske dem.
- Du kan bruge opvaskemiddel, afspændingsmiddel og salt separat, eller du kan bruge multitabs (f.eks. "Alt-i-1"). Følg vejledningen på pakningen.
- Vælg et program i overensstemmelse med typen af opvask og graden af snavs. ECO tilbyder den mest effektive brug af vand og energiforbrug.
- For at forhindre ophobning af kalk i apparatet:
 - Påfyld saltbeholderen, når det er nødvendigt.
 - Brug den anbefalede mængde opvaskemiddel og afspændingsmiddel.
 - Sørg for, at blødgøringsanlæggets aktuelle niveau svarer til vandforsyningens hårdhed.
 - Følg instruktionerne i kapitlet "**Vedligeholdelse og rengøring**".

11.2 Brug af salt, afspændingsmiddel og opvaskemiddel

- Brug kun salt, afspændingsmiddel og opvaskemiddel beregnet til opvaskemaskine. Andre produkter kan beskadige apparatet.
- I områder med hårdt og meget hårdt vand anbefaler vi at bruge almindeligt opvaskemiddel (pulver, gelé, tabletter uden ekstra midler), afspændingsmiddel og salt separat for at opnå optimale rengørings- og tørreresultater.
- Opvasketabletter opløses ikke helt ved korte programmer. Det anbefales, at du benytter opvasketabletter til lange programmer for at undgå rester af opvaskemidler på bordservicet.
- Brug altid den rigtige mængde opvaskemiddel. Utilstrækkelig dosering af opvaskemiddel kan resultere i dårlige opvaskeresultater og filmdannelse eller pletter af hårdt vand på genstande. Brug af for meget opvaskemiddel med blødt eller blødgjort vand resulterer i rester af opvaskemiddel på tallerkenerne. Juster mængden af opvaskemiddel baseret på

vandets hårdhed. Se anvisningerne på opvaskemidlets emballage.

- Brug altid den rigtige mængde afspændingsmiddel. Utilstrækkelig dosering af afspændingsmiddel reducerer tørreresultaterne. Brug af for meget afspændingsmiddel resulterer i blålige lag på genstandene.
- Kontrollér, at vandblødgøringsniveauet er i orden. Hvis niveauet er for højt, kan den øgede mængde salt i vandet resultere i rust på bestik.

11.3 Gør følgende, hvis du ønsker at holde op med at bruge multitabletter

Udfør følgende trin, inden du starter med at bruge separat opvaskemiddel, salt og afspændingsmiddel:

1. Indstil det højeste niveau for blødgøringsanlæg.
2. Sørg for, at saltbeholderen og beholderen til afspændingsmiddel er fuld.
3. Start programmet Quick. Tilføj ikke opvaskemiddel, og fyld ikke service i kurvene.
4. Justér blødgøringsanlægget til det lokale vands hårdhedsgrad, når programmet er slut.
5. Justér doseringen af afspændingsmiddel.

11.4 Før et program startes

Inden du starter programmet, skal du være sikker på, at:

- Filtrene er rene og korrekt monteret.
- Hætten på saltbeholderen sidder tæt.
- Spulearmene ikke er tilstoppede.
- Der er nok salt og afspændingsmiddel (medmindre du bruger multitabletter).
- Genstandene er lagt korrekt i kurvene.
- Det valgte program passer til opvaskens art og graden af snavs.
- Der anvendes den rette mængde opvaskemiddel.

11.5 Fyldning af kurvene

- Brug altid al pladsen i hver kurv.
- Brug kun maskinen til at vaske genstande, der tåler maskinopvask.
- Vask ikke genstande i maskinen, der er lavet af træ, horn, aluminium, tin og

kobber, da de kan revne, blive forvredne, misfarvede eller få ridser.

- Vask ikke ting i opvaskemaskinen, som kan opsuge vand (svampe, klude).
- Stil hule ting (f.eks. kopper, glas og gryder) med åbningen nedad.
- Sørg for, at glasgenstande ikke rører hinanden.
- Læg lette ting i den øverste kurv. Sørg for, at tingene ikke kan flytte sig frit.
- Læg bestik og små ting i bestikskuffen.
- Flyt den øvre kurv opad for at få plads til store genstande i den nederste kurv.
- Sørg for, at spulearmene kan bevæge sig frit, før du starter et program.

11.6 Tømning af kurvene

1. Lad servicet køle af, før du tager det ud af maskinen. Varme genstande beskadiges nemt.
2. Tøm først nederste kurv og derefter øverste kurv.



Efter programmet er afsluttet, kan der stadigvæk være vand på apparatets indvendige overflader.

12. VEDLIGEHOLDELSE OG RENGØRING

ADVARSEL!

Sluk for apparatet, og tag stikket ud af kontakten inden anden vedligeholdelse end at køre programmet Machine Care.



Tilsmudsede filtre og tilstoppede spulearme påvirker vaskeresultaterne negativt. Kontrollér disse elementer jævnligt og rengør dem, om nødvendigt.

12.1 Machine Care

Machine Care er et program udviklet til at rengøre apparatets inderside med optimale resultater. Det fjerner ophobninger af kalk og fedt.

Når apparatet registrerer behovet for rengøring, lyser lampen . Start Machine Care-programmet for at rengøre apparatets inderside.

Sådan starter du Machine Care-programmet



Før du starter Machine Care-programmet, skal du rengøre filtre og spulearme.

1. Brug et afkalkningsmiddel eller et rengøringsmiddel, der er udviklet specifikt

til opvaskemaskiner. Følg vejledningen på emballagen. Kom ikke tallerkener i kurvene.

2. Tryk og hold + og **AUTO**_{Sense} inde samtidigt i ca. 3 sekunder.

Indikatorerne og + blinker. Displayet viser programmets varighed.

3. Luk opvaskemaskinens låge for at starte programmet.

Når programmet er slut, er kontrollampen slukket.

12.2 Indvendig rengøring

- Rengør apparatet indvendig med en blød, fugtig klud.
- Brug ikke slibende midler, skuresvampe eller opløsningsmidler, skarpe redskaber, stærke kemikalier, skurepulver eller opløsningsmidler.
- Rengør lugen, herunder gummipakningen, en gang om ugen.
- Brug et rengøringsprodukt, der er specifikt beregnet til opvaskemaskiner mindst hver anden måned for at bevare dit apparats ydeevne. Følg omhyggeligt anvisningerne på produktets emballage.
- Start Machine Care-programmet for at få en optimal opvask.

12.3 Fjernelse af fremmedlegemer

Kontroller filtrene og bundkarret hver gang opvaskemaskinen har været i brug. Fremmedlegemer (f.eks. glasstykker, plastik, knogler eller tandstikker osv.) reducerer opvaskevaskningen og kan forårsage beskadigelse af drænpumpen.

⚠ FORSIGTIG!

Hvis du ikke kan fjerne fremmedlegemerne, bedes du kontakte et autoriseret servicecenter.

1. Demonter filtersystemet som beskrevet i dette kapitel.
2. Fjern fremmedlegemer manuelt.
3. Genmonter filtrene som beskrevet i dette kapitel.

12.4 Udvendig rengøring

- Rengør apparatet med en fugtig, blød klud.
- Brug kun et neutralt rengøringsmiddel.
- Brug ikke slibende midler, skuresvampe eller opløsningsmidler.

12.5 Rengøring af filtre

Filtersystemet består af 3 dele.

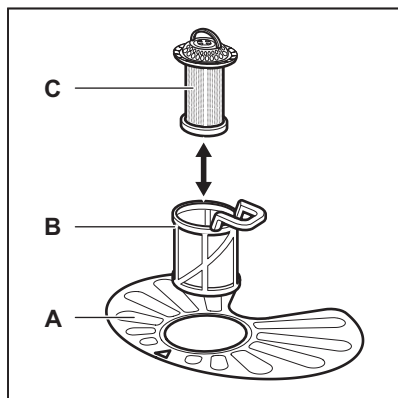

1. Drej filteret (B) mod uret, og tag det ud.

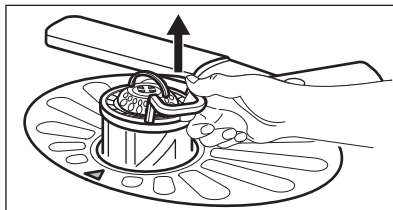
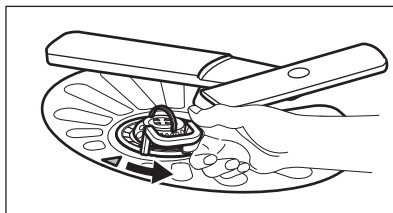

2. Tag filteret (C) ud af filteret (B).
3. Tag det flade filter (A) ud.

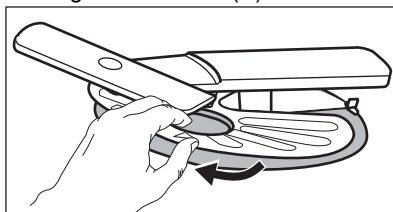

4. Skyl filtrene.

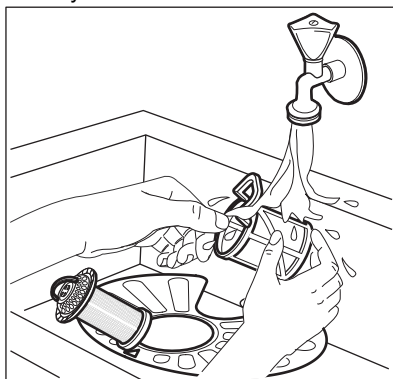

5. Sørg for, at der ikke er madrester eller snavs i eller omkring bundkarrets kant.
6. Sæt det flade filter (A) på plads. Sørg for, at det sidder korrekt fast under de 2 skinner.

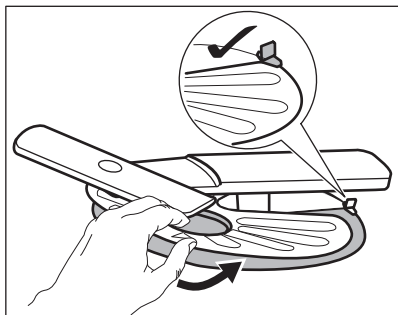

7. Saml filtrene (B) og (C).
8. Sæt filteret (B) på plads i det flade filter (A). Drej det med uret, indtil det klikker på plads.

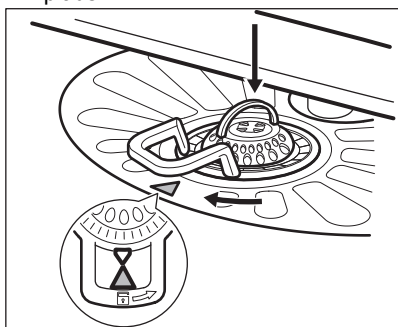

⚠ FORSIGTIG!

Hvis filtrene sidder forkert, kan det give dårlige opvaskeresultater og beskadige apparatet.

12.6 Rengøring af den nederste spulearm

Vi anbefaler, at du regelmæssigt rengør den nederste spulearm for at undgå, at snavs stopper hullerne til.

Tilstoppede huller kan give utilfredsstillende opvaskeresultater.

1. Træk den nederste spulearm opad for at fjerne den.

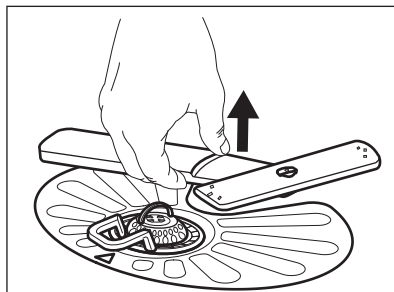

2. Skyl spulearmen under rindende vand. Brug et tyndt og spidst redskab, som f.eks. en tandstik, til at fjerne snavs fra hullerne.

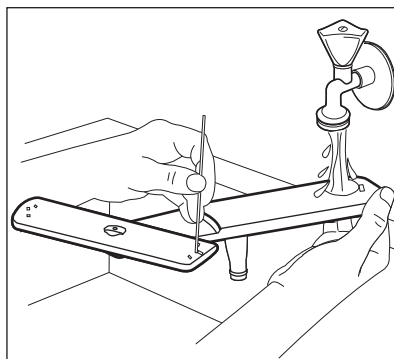

3. Tryk spulearmen nedad for at montere den igen.

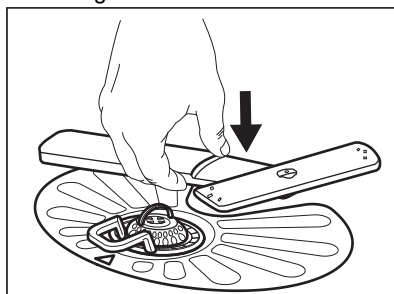

12.7 Rengøring af den øverste spulearm

Vi anbefaler, at du regelmæssigt rengør den øverste spulearm for at undgå, at snavs stopper hullerne til.

Tilstoppede huller kan give utilfredsstillende opvaskeresultater.

1. Træk den øverste kurv ud.
2. For at frakoble spulearmen fra kurven skal du trykke spulearmen opad og samtidigt dreje den med uret.

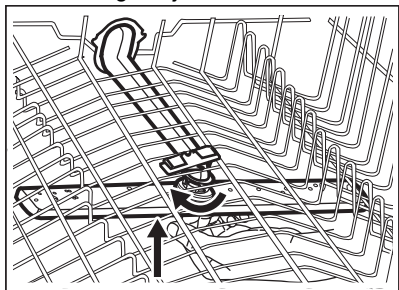

3. Skyl spulearmen under rindende vand. Brug et tyndt og spidst redskab, som f.eks. en tandstik, til at fjerne snavs fra hullerne.

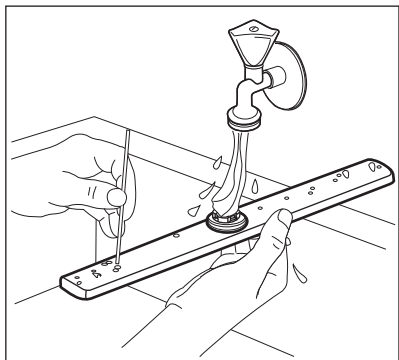

4. For at sætte spulearmen på plads skal du trykke spulearmen opad og samtidig dreje den mod uret, indtil den låses fast.

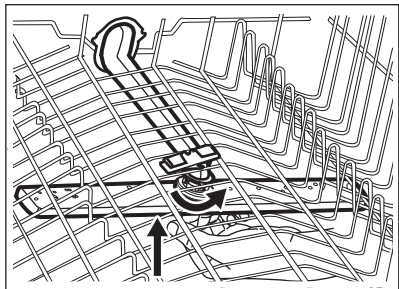

12.8 Rengøring af loftspulearmen

Vi anbefaler, at du regelmæssigt gør loftspulearmen ren for at undgå, at snavs stopper hullerne til. Tilstopede huller kan give utilfredsstillende opvaskeresultater.

Loftspulearmen er placeret i loftet af apparatet. Spulearmen (C) er installeret i leveringsrøret (A) med monterings-elementet (B).

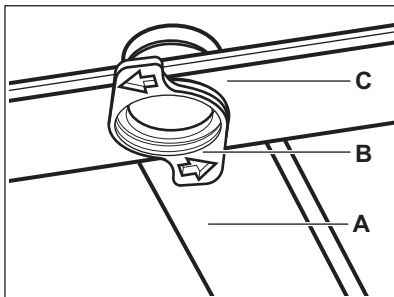

1. Frigør stopperne på glideskinnernes sider i bestikskuffen og træk skuffen ud.

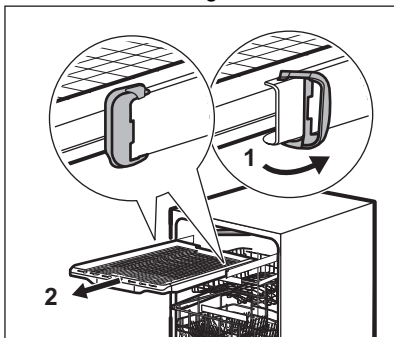

2. Flyt den øvre kurv til det nederste niveau for lettere at nå spulearmen.
3. For at frigøre spulearmen (C) fra leveringsrøret (A) skal du dreje monterings-elementet (B) mod uret og trække spulearmen nedad.
4. Skyl spulearmen under rindende vand. Brug et tyndt og spidst redskab, som f.eks. en tandstik, til at fjerne snavs fra hullerne. Lad vandet løbe gennem hullerne for at vaske partikler af snavs væk fra indersiden.

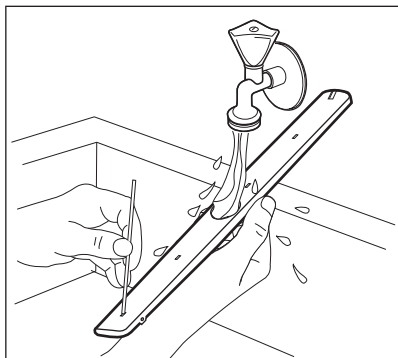

5. For at installere spulearmen (C) igen skal du indsætte monteringselementet (B) i spulearmen og fastgøre den i leveringsrøret (A) ved at dreje den med uret. Sørg for at monteringselementet låses på plads.
6. Installer bestikskuffen på glideskinne og bloker stopperne.

13. FEJLFINDING

⚠ ADVARSEL!

Forkert reparation af opvaskemaskinen kan udgøre en fare for brugerens sikkerhed. Eventuelle reparationer skal udføres af kvalificeret personale.

Størstedelen af de problemer, der kan opstå, kan løses, uden at det er

nødvendigt at kontakte et autoriseret servicecenter.

Se nedenstående tabel for information om mulige problemer.

Ved nogle problemer viser displayet en alarmkode.

Problem og alarmkode	Mulig årsag og løsning
Du kan ikke tænde for opvaskemaskinen.	<ul style="list-style-type: none"> • Kontrollér, at elstikket er tilsluttet stikkontakten. • Kontrollér, at der ikke er sprunget en sikring i relæet.
Programmet starter ikke.	<ul style="list-style-type: none"> • Sørg for, at opvaskemaskinens låge er lukket. • Hvis den udskudte start er indstillet, kan du annullere den eller vente på, at nedtællingen er færdig. • Opvaskemaskinen genfylder harpiksen i blødgøringsanlægget. Proceduren varer ca. 5 minutter.
Opvaskemaskinen tager ikke vand ind. Displayet viser i10 eller i11 .	<ul style="list-style-type: none"> • Kontrollér, at der er åbnet for vandhanen. • Kontrollér, at vandtrykket ikke er for lavt. Kontakt det lokale vandværk for at få disse oplysninger. • Kontrollér, at vandhanen ikke er tilstoppet. • Kontrollér, at filtret i tilløbsslangen ikke er tilstoppet. • Kontrollér, at tilløbsslangen ikke er knækket eller bøjet.
Opvaskemaskinen tømmes ikke for vand. Displayet viser i20 .	<ul style="list-style-type: none"> • Kontrollér, at vandlåsen ikke er tilstoppet. • Kontrollér, at det indvendige filtersystem ikke er tilstoppet. • Kontrollér, at afløbsslangen ikke er knækket eller bøjet.

Problem og alarmkode	Mulig årsag og løsning
Overløbskringen er aktiveret. Displayet viser i30 .	<ul style="list-style-type: none"> Luk for vandhanen. Sørg for, at opvaskemaskinen er installeret korrekt. Sørg for, at kurvene er fyldt, som anvist i brugervejledningen.
Fejl i sensoren til detektion af vandniveau. Displayet viser i41-i44 .	<ul style="list-style-type: none"> Kontrollér, at filtrene er rene. Sluk for opvaskemaskinen, og tænd igen.
Fejl på vaskepumpen eller afløbspumpen. Displayet viser i51 - i59 eller i5A - i5F .	<ul style="list-style-type: none"> Sluk for opvaskemaskinen, og tænd igen.
Vandtemperaturen inde i opvaskemaskinen er for høj, eller der opstod en fejl i temperatursensoren. Displayet viser i61 eller i69 .	<ul style="list-style-type: none"> Kontrollér, at indløbsvandets temperatur ikke overstiger 60 °C. Sluk for opvaskemaskinen, og tænd igen.
Teknisk funktionsfejl i opvaskemaskinen. Displayet viser iC0 eller iC3 .	<ul style="list-style-type: none"> Sluk for opvaskemaskinen, og tænd igen.
Vandniveauet i opvaskemaskinen er for højt. Displayet viser iF1 .	<ul style="list-style-type: none"> Sluk for opvaskemaskinen, og tænd igen. Kontrollér, at filtrene er rene. Kontrollér, at udløbsslangen er installeret i korrekt højde over gulvet. Se "Installationsvejledningen".
Fejl i netværksenhed. Displayet viser iC4 eller iC5 .	<ul style="list-style-type: none"> Kontakt det autoriserede servicecenter.
Opvaskemaskinen stopper og starter flere gange under drift.	<ul style="list-style-type: none"> Det er normalt. Det giver optimale rengøringsresultater og energibesparelser.
Programmet varer for længe.	<ul style="list-style-type: none"> Hvis den udskudte start er indstillet, kan du annullere den eller vente på, at nedtællingen er færdig. Aktivering af valgmuligheder kan forlænge programmets varighed.
Den viste programvarighed er forskellig fra varigheden i tabellen over forbrugsværdier.	<ul style="list-style-type: none"> Se tabellen over forbrugsværdier i kapitlet "Programvalg".
Den resterende tid på displayet øges og springer næsten til slutningen af programmet.	<ul style="list-style-type: none"> Dette er ikke en fejl. Opvaskemaskinen fungerer korrekt.
Lille lækage fra opvaskemaskinens låge.	<ul style="list-style-type: none"> Opvaskemaskinen står ikke plant. Løsn eller stram de justerbare ben (hvis relevant). Opvaskemaskinens låge sidder ikke centralt på karret. Justér det bageste ben (hvis relevant).
Opvaskemaskinens låge er svær at lukke.	<ul style="list-style-type: none"> Opvaskemaskinen står ikke plant. Løsn eller stram de justerbare ben (hvis relevant). Dele af bordsevicet stikker ud fra kurvene.
Maskinens låge åbnes under vaskecyklussen.	<ul style="list-style-type: none"> AirDry-funktionen er aktiveret. Du kan deaktivere funktionen. Se "Grundindstillinger".

Problem og alarmkode	Mulig årsag og løsning
Raslende eller bankende lyde inde fra opvaskemaskinen.	<ul style="list-style-type: none"> • Bestikket er ikke fordelt korrekt i kurvene. Se brochuren for fyldning af kurve. • Sørg for, at spulearmene kan rotere frit.
Opvaskemaskinen udløser relæet.	<ul style="list-style-type: none"> • Strømstyrken er utilstrækkelig til at forsyne alle anvendte husholdningsmaskiner samtidigt. Kontrollér kontaktens strømstyrke og relæets kapacitet, eller sluk for en af de anvendte husholdningsmaskiner. • Intern elektrisk fejl i opvaskemaskinen. Kontakt det autoriserede servicecenter.
Maskinen er tændt men virker ikke. Displayet viser PF .	<ul style="list-style-type: none"> • Strømforsyningen er uden for driftsområdet. Vaskeprogrammet afbrydes midlertidigt og fortsætter automatisk, når strømmen genoprettes.
Maskinen slukkes under drift.	<ul style="list-style-type: none"> • Fuld strømafbrydelse. Vaskeprogrammet afbrydes midlertidigt og fortsætter automatisk, når strømmen genoprettes.
Displayet viser upd . Alle knapper er inaktive, bortset fra tænd/sluk-knappen.	<ul style="list-style-type: none"> • Maskinen downloader og installerer automatisk firmwareopdateringen, når den er tilgængelig. Displayet viser upd i løbet af opdateringsprocessens varighed. Vent på, at processen er færdig. Hvis du afbryder opdateringen ved at slukke for maskinen, fortsætter den, når du tænder for maskinen. Firmwareopdateringen ændrer ikke maskinens ydelsesangivelser.

Når du har kontrolleret opvaskemaskinen, skal du slukke og tænde for den. Kontakt det autoriserede servicecenter, hvis problemet opstår igen.

Kontakt et autoriseret servicecenter for alarmkoder, der ikke er beskrevet i tabellen.



ADVARSEL!

Undgå at bruge opvaskemaskinen, før problemet er fuldstændig løst. Tag stikket ud af stikkontakten, og sæt det ikke i igen, før du er sikker på, at opvaskemaskinen fungerer korrekt.

13.1 Produktnummerkoden (PNC)

Hvis du kontakter et autoriseret servicecenter, skal du give produktnummerkoden på dit apparat.



PNC findes på dataskiltet på apparatets dør. Du kan også se PNC på kontrolpanelet.

Inden du kontrollerer PNC, skal du sørge for, at apparatet er i programvalget.

1. Tryk og hold  og  nede samtidigt i ca. 3 sekunder.

Displayet viser dit apparats PNC.

2. For at gå ud af PNC-præsentationen skal

du trykke på  og  samtidig og holde dem nede i ca. 3 sekunder.

Apparatet vender tilbage til programvalg.

13.2 Opvaske- og tørreresultaterne er ikke tilfredsstillende

Problem	Mulig årsag og løsning
Dårlig opvask.	<ul style="list-style-type: none">• Se "Daglig brug", "Råd og tips" og brochuren om fyldning af kurv.• Brug mere intensivt opvaskeprogram.• Aktiver tilvalget SprayZone for at vaske genstande med meget eller genstridigt snavs.• Aktiver tilvalget ExtraPower for at forbedre opvaskeresultaterne med et valgt program.• Rengør spulearmens dyser og filter. Se "Vedligeholdelse og rengøring".
Dårlig tørring.	<ul style="list-style-type: none">• Bordservice blev efterladt for længe i den lukkede maskine. Aktiver tilvalget AirDry for at indstille den automatiske åbning af lågen og for at forbedre tørringen.• Der er intet afspændingsmiddel, eller der er ikke blevet doseret nok afspændingsmiddel. Fyld kammeret til afspændingsmiddel, eller indstil doseringen af afspændingsmiddel til et højere niveau.• Kvaliteten af afspændingsmidlet kan være årsagen.• Brug altid afspændingsmiddel, selv med multitabs.• Det kan være nødvendigt at tørre plastikgenstande med et viskestykke.• Programmet har ingen tørrefase. Se under "Programoverblik".
Der er hvidlige striber eller blålig belægning på glas og tallerkener.	<ul style="list-style-type: none">• Der afgives for meget afspændingsmiddel. Sæt dosering af afspændingsmiddel til et lavere niveau.• Der er for meget opvaskemiddel.
Der er pletter og tørre vanddråber på glas og tallerkener.	<ul style="list-style-type: none">• Der afgives ikke tilstrækkeligt afspændingsmiddel. Sæt dosering af afspændingsmiddel til et højere niveau.• Kvaliteten af afspændingsmidlet kan være årsagen.
Maskinens inderside er våd.	<ul style="list-style-type: none">• Det er ikke en fejl i maskinen. Fugtig luft kondenserer på maskinens sider.
Usædvanligt skum under opvask.	<ul style="list-style-type: none">• Brug opvaskemiddel beregnet til opvaskemaskiner.• Brug et opvaskemiddel fra en anden producent.• Forskyl ikke servicet under rindende vand.
Spor af rust på bestik.	<ul style="list-style-type: none">• Der er for meget salt i det vand, der bruges til opvask. Se "Blødgøringsanlægget".• Bestik af sølv og rustfrit stål blev anbragt sammen. Sæt ikke genstande af sølv og rustfrit stål i nærheden af hinanden.
Der er rester af opvaskemiddel i beholderen i slutningen af programmet.	<ul style="list-style-type: none">• Opvasketabletten sad fast i beholderen og blev derfor ikke helt opløst.• Vand kan ikke vaske opvaskemiddel væk fra beholderen. Sørg for, at spulearmene ikke er blokeret eller tilstoppet.• Sørg for, at genstandene i kurvene ikke forhindrer låget på beholderen til opvaskemiddel i at blive åbnet.

Problem	Mulig årsag og løsning
Lugte i maskinen.	<ul style="list-style-type: none"> • Se "Indvendig rengøring". • Start Machine Care-programmet med et afkalkningsmiddel eller et rengøringsprodukt, der er beregnet til opvaskemaskiner.
Kalkaflejringer på bordservice, på karret og på lågens inderside.	<ul style="list-style-type: none"> • Saltniveauet er lavt, kontroller påfyldningslampen. • Hætten på saltbeholderen er løs. • Vandet fra hanen er hårdt. Se "Blødgøringsanlægget". • Brug salt og indstil regenerering af vandets blødgøringsanlæg, selv når der anvendes multitaabs. Se "Blødgøringsanlægget". • Start Machine Care-programmet med en afkalker beregnet til opvaskemaskiner. • Hvis der er kalkaflejringer, skal apparatet rengøres med passende opvaskemiddel. • Prøv et andet opvaskemiddel. • Kontakt producenten af opvaskemidlet.
Mat, affarvet eller krakeleret bordservice.	<ul style="list-style-type: none"> • Sørg for, at det kun er genstande, som kan komme i opvaskemaskine, der bliver vasket i maskinen. • Fyld og tøm kurven forsigtigt. Se brochuren for fyldning af kurve. • Placer de sarte ting i øverste kurv. • Aktiver tilvalget GlassCare for at sikre speciel pleje af glas og sarte genstande.



Se "**Før ibrugtagning**", "**Daglig brug**" eller "**Råd og tips**" for andre mulige årsager.

13.3 Problemer med trådløs forbindelse

Problem	Mulig årsag og løsning
Aktivering af trådløs forbindelse lykkes ikke.	<ul style="list-style-type: none"> • Forkert ID eller adgangskode til trådløst netværk. Annuller opsætningen og start den igen for at indtaste de korrekte brugeroplysninger. Se "Trådløs forbindelse". • Der er problemer med det trådløse netværkssignal. Kontrollér dit trådløse netværk og router. Genstart routeren. • Det trådløse netværkssignal er svagt. Flyt routeren tættere på opvaskemaskinen. • Det trådløse signal bliver afbrudt af et mikrobølgeapparat i nærheden af ovnen. Sluk for mikrobølgeovnen. • Kontakt din udbyder af trådløst netværk, hvis der er yderligere problemer med netværket.

Problem	Mulig årsag og løsning
App'en kan ikke oprette forbindelse til opvaskemaskinen.	<ul style="list-style-type: none"> • Der er problemer med det trådløse netværkssignal. Kontrollér dit trådløse netværk og router. Genstart routeren. • Kontrollér, om din mobile enhed er tilsluttet netværket. • Der er installeret en ny router, eller routerkonfigurationen er ændret. Konfigurer opvaskemaskinen og den mobile enhed igen. Se "Trådløs forbindelse". • Kontakt din udbyder af trådløst netværk, hvis der er yderligere problemer med netværket.
App'en kan ikke oprette forbindelse til opvaskemaskinen via andet netværk end dit trådløse hjemmenetværk.  WiFi -lampen blinker.	<ul style="list-style-type: none"> • Forbindelsen til skyen går tabt. Vent på, at forbindelsen gendannes.
App'en kan ikke oprette forbindelse til opvaskemaskinen.	<ul style="list-style-type: none"> • Det trådløse signal bliver afbrudt af et mikrobølgeapparat i nærheden af opvaskemaskinen. Sluk for mikrobølgeovnen og fjernbetjent start på samme tid. • Det trådløse netværkssignal er svagt. Flyt routeren så tæt på opvaskemaskinen som muligt, eller overvej at købe en forlænger af trådløs rækkevidde.

14. TEKNISKE OPLYSNINGER

Mål	Bredde/højde/dybde (mm)	596 / 818 - 898 / 560
El-forbindelse ¹⁾	Spænding (V)	200 - 240
	Frekvens (Hz)	50 - 60
Vandforsyningstryk	Min./maks. bar (MPa)	0.5 (0.05) / 10 (1)
Vandforsyning	Koldt vand eller varmt vand ²⁾	min. 5 - maks. 60°C
Kapacitet	Sæt indstillinger	14

¹⁾ Se typeskiltet for andre værdier.

²⁾ Hvis det varme vand leveres af alternativ energikilde (f.eks. solfangere), bruges tilslutning til varmt vand for at spare på energien.

14.1 Link til EU EPREL-databasen

QR-koden på energimærket forsynet med apparatet indeholder et weblink til registreringen af dette apparat i EU EPREL-databasen. Opbevar energimærket til reference sammen med brugervejledningen og alle andre dokumenter, der følger med dette apparat.

Det er muligt at finde information relateret til produktets ydelse i EU EPREL-databasen

ved hjælp af linket <https://eprel.ec.europa.eu> og modelnavnet og produktnummeret, som du kan finde på apparatets typeskilt. Se kapitlet "Produktbeskrivelse".

Få mere detaljeret information om energimærket på www.theenergylabel.eu.

15. MILJØHENSYN

Genbrug materialer med symbolet .
Anbring emballagematerialet i passende beholdere til genbrug. Hjælp med at beskytte miljøet og menneskelig sundhed samt at genbruge affald af elektriske og elektroniske apparater. Kasser ikke apparater, der er

mærket med symbolet , sammen med husholdningsaffaldet. Lever produktet tilbage til din lokale genbrugsplads eller kontakt din kommune.

FOR PERFEKTE RESULTATER

Takk for at du valgte dette AEG-produktet. Vi har laget det for å gi deg perfekt ytelse i mange år, med innovativ teknologi som bidrar til å gjøre livet enklere – egenskaper som du kanskje ikke finner på ordinære apparater. Bruk noen minutter på å lese dette, for å få mest mulig ut av den.

Gå inn på nettsiden vår for å:



Få råd om bruk, brosjyrer, hjelp til feilsøking, og informasjon om service og reparasjon:

www.aeg.com/support



Registrer produktet for å få bedre service:

www.registeraeg.com



Kjøp tilbehør, forbruksvarer og originale reservedeler til apparatet ditt:

www.aeg.com/shop

KUNDESTØTTE OG SERVICE

Bruk alltid originale reservedeler.

Når du kontakter vårt autoriserte servicesenter, må du sørge for at du har følgende opplysninger tilgjengelig: Modell, PNC, serienummer.

Informasjonen finner du på typeskiltet.

 Advarsel/Forsiktig – Sikkerhetsinformasjon

 Generell informasjon og tips

 Miljøinformasjon

Med forbehold om endringer.

INNHold

1. SIKKERHETSINFORMASJON.....	37
2. SIKKERHETSANVISNINGER.....	38
3. MONTERING.....	40
4. PRODUKTBEKRIVELSE.....	41
5. BETJENINGSPANEL.....	42
6. PROGRAMVALG.....	43
7. GRUNNLEGGENDE INNSTILLINGER	45
8. TRÅDLØS TILKOBLING.....	49
9. FØR FØRSTEGANGS BRUK.....	50
10. DAGLIG BRUK.....	52
11. RÅD OG TIPS.....	54
12. STELL OG RENGJØRING.....	56
13. FEILSØKING.....	60
14. TEKNISKE DATA.....	65
15. BESKYTTELSE AV MILJØET.....	66



1. ⚠️ SIKKERHETSINFORMASJON

Les medfølgende instruksjoner grundig før du installerer og bruker apparatet. Produsenten er ikke ansvarlig for personskader eller andre skader som følge av feilaktig montering eller bruk. Hold alltid instruksjonene på et trygt og tilgjengelig sted for fremtidig referanse.

1.1 Sikkerhet for barn og utsatte mennesker

- Dette produktet kan brukes av barn fra 8 år og oppover og personer med reduserte fysiske, sensoriske eller mentale evner eller manglende erfaring og kunnskap, dersom de får tilsyn eller instruksjoner om bruken av produktet på en sikker måte, og forstår farene som er involvert.
- Barn mellom 3 og 8 år og personer med svært omfattende og komplekse funksjonsnedsettelse må holdes på avstand fra produktet med mindre de er under tilsyn til enhver tid.
- Barn yngre enn 3 år må holdes på avstand fra produktet med mindre de er under tilsyn til enhver tid.
- Barn bør være under oppsyn for å sikre at de ikke leker med apparatet.
- Oppbevar vaskemidler utilgjengelig for barn.
- Hold barn og kjæledyr borte fra produktet når døren er åpen.
- Rengjøring og vedlikehold av produktet skal ikke utføres av barn.

1.2 Generell sikkerhet

- Dette produktet er kun beregnet for rengjøring av servise for husholdninger.
- Dette produktet er beregnet for bruk innendørs i ett hjem.
- Dette produktet kan brukes på kontorer, hotellrom, rom for bed & breakfast, gårdsgjestehus og andre lignende steder hvor slik bruk ikke overstiger (gjennomsnittlig) bruksnivåer for husholdningsrom.
- Produktets spesifikasjoner må ikke endres.

- Driftsvanntrykket (minimum og maksimum) må være mellom 0.5 (0.05) / 10 (1) bar (MPa)
- Overhold maksimalt antall 14 kuverter.
- Døren til produktet må ikke stå i åpen posisjon for å unngå snublefare.
- Hvis strømkabelen blir skadet, må den skiftes av produsenten, autorisert servicesenter eller annen kvalifisert person for å unngå risiko.
- **ADVARSEL:** Kniver og andre redskaper med skarpe spisser må plasseres i kurven med spissen ned eller legges vannrett i kurven.
- Slå av produktet og trekk støpselet ut av stikkontakten før det utføres noe vedlikehold.
- Ikke bruk høytrykksspyler og/eller damp til å rengjøre produktet.
- Hvis produktet har ventilasjonsåpninger i bunnen, må de ikke blokkeres av f.eks. et teppe.
- Produktet skal kobles til vannforsyningen med de nye medfølgende slangesettet. Gamle slangesett må ikke brukes på nytt.

2. SIKKERHETSANVISNINGER

2.1 Montering

ADVARSEL!

Bare en kvalifisert person må montere dette produktet.

- Fjern all emballasje.
- Ikke monter eller bruk et skadet produkt.
- Følg installasjonsanvisningene som følger med produktet.
- Vær alltid forsiktig når du flytter produktet. Det er tungt. Bruk alltid vernebriller og lukket føttøy.
- Ikke monter eller bruk produktet på steder der temperaturen er lavere enn 0 °C.
- Monter produktet på et trygt og egnet sted som oppfyller monteringskrav.
- Bruk ikke apparatet før du installerer det i en innebygget enhet med hensyn til sikkerhet.

2.2 Elektrisk tilkobling

ADVARSEL!

Fare for brann og elektrisk støt.

- Advarsel: dette produktet er konstruert for å monteres / kobles til en jordingstilkobling i bygningen.
- Kontroller at parameterne på typeskiltet er kompatible med de elektriske spesifikasjonene i strømforsyningen.
- Bruk alltid en korrekt montert, jordet stikkontakt.
- Ikke bruk grenuttak eller skjøteledninger.
- Pass på at støpselet og strømkabelen ikke påføres skade. Hvis strømkabelen må erstattes, må dette utføres av vårt Autoriserte servicesenter.

- Ikke sett støpselet i stikkkontakten før monteringen er fullført. Påse at det er tilgang til stikkkontakten etter monteringen.
- Ikke trekk i kablen for å koble fra produktet. Trekk alltid i selve støpselet.
- Dette apparatet er utstyrt med en 13 A-stikkontakt. Skulle det bli nødvendig å skifte sikringen i stikkkontakten, bruk en 13 A ASTA (BS 1362) sikring (kun Storbritannia og Irland).

2.3 Vanntilkobling

- Ikke påfør skade på vannslangene.
- La vannet renne til det er rent og klart før du kopler til nye rør eller rør som ikke er blitt brukt på lengre tid, der reparasjonsarbeid er blitt utført eller nye enheter er blitt montert (vannmålere osv.).
- Sørg for at det ikke er synlige vannlekkasjer under og etter første gangs bruk av apparatet.
- Hvis vanninntaksslangen er defekt, må du umiddelbart stenge vannkranen og trekke ut støpselet. Kontakt det autoriserte servicesenteret for å erstatte vanninntaksslangen.
- Uten elektrisk strøm er ikke vannbeskyttelsessystemet aktivt. Fare for å renne over.
- Vanninntaksslangen har en sikkerhetsventil og en hylse med en indre strømkabel.

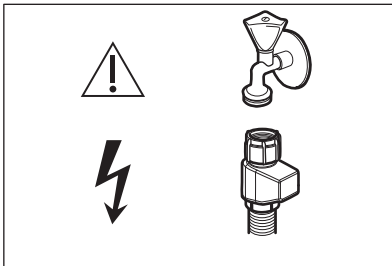

⚠ ADVARSEL!

Farlig spenning.

2.4 Bruk

- Legg ikke brennbare produkter, eller gjenstander som er fuktet med brennbare produkter, inn i eller i nærheten av produktet.

- Oppvaskmidler er farlig. Følg sikkerhetsanvisningene på vaskemiddelpakken.
- Ikke drikk og lek med vann i produktet.
- Ikke ta ut oppvasken fra produktet før oppvaskprogrammet er ferdig. Det kan ligge igjen vaskemiddel på oppvasken.
- Ikke oppbevar gjenstander eller påfør trykk på den åpne døren til produktet.
- Produktet kan slippe ut varm damp hvis du åpner døren mens et program er i bruk.

2.5 Innvendig lys

⚠ ADVARSEL!

Skaderisiko.

- Dette produktet har en innvendig lampe som tennes når du åpner døren og slukker når døren lukkes.
- Ta kontakt med servicesenteret for å bytte ut innvendig belysning.

2.6 Tjenester

- Kontakt det autoriserte servicesenteret for å reparere apparatet. Bruk kun originale reservedeler.
- Vær oppmerksom på at reparasjon på egen hånd eller ikke-profesjonell reparasjon kan ha sikkerhetsmessige konsekvenser og kan ugyldiggjøre garantien.
- Følgende reservedeler er tilgjengelig i 7 år etter at modellen er blitt avvirket: motor, sirkulasjons- og avløpspumpe, varmeelementer, inkludert varmepumper, rørledninger og tilhørende utstyr inkludert slanger, ventiler, filtre og akvastopper, strukturelle og indre deler relatert til døreneheter, trykte krets kort, elektroniske skjermer, trykkbrytere, termostater og sensorer, programvare og fastvare inkludert nullstillingsprogramvare. Vær oppmerksom på at noen av disse reservedelene bare er tilgjengelige for profesjonelle reparatører, og at ikke alle reservedeler er relevante for alle modeller.
- Følgende reservedeler vil være tilgjengelige i 10 år etter at modellen er avvirket: dørhengsel og tetninger, andre tetninger, sprayarmer, avløpsfiltre, innvendige stativer og periferutstyr i plastikk slik som kurver og lokk.

- Angående lampen(e) i dette produktet og reservedeler som selges separat: Disse lampene er ment å motstå ekstreme fysiske forhold i husholdningsprodukter, for eksempel temperatur, vibrasjon, fuktighet, eller er ment å signalisere informasjon om produktets driftsstatus. De er ikke ment å brukes i andre bruksområder og egner seg ikke til rombelysning.

2.7 Avfallsbehandling

⚠ ADVARSEL!

Fare for skade og kvelning.

- Koble produktet fra strømmen.
- Kutt av strømkabelen og kast den.
- Fjern dørlåsen for å forhindre at barn og dyr stenger seg inne i produktet.

3. MONTERING

⚠ ADVARSEL!

Se etter i Sikkerhetskapitlene.

3.1 Innbygging



www.youtube.com/electrolux
www.youtube.com/aeg

How to install your AEG/Electrolux
60 cm Sliding Door Dishwasher

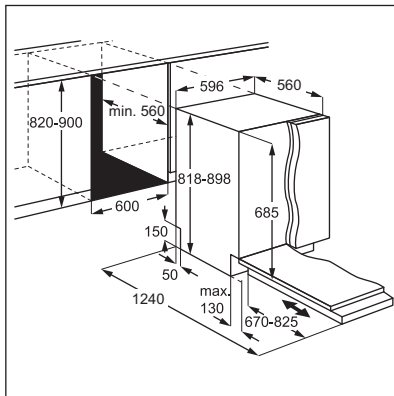

3.2 Sikkerhetsnetter

Hvis møbelpanelet ikke er montert, må du åpne døren forsiktig for å unngå fare for skade.

Etter montering må du kontrollere at plastdekslene er låst på plass. Skade eller

fjerning av plastdekslene på sidene av døren kan påvirke funksjonaliteten til produktet og gi risiko for skade. Hvis plastdekslet er skadet, kontakter du det autoriserte serviceverkstedet for å erstatte det med et nytt.

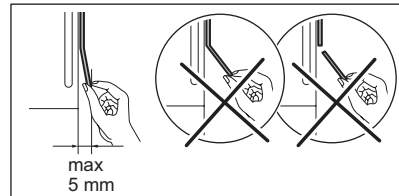
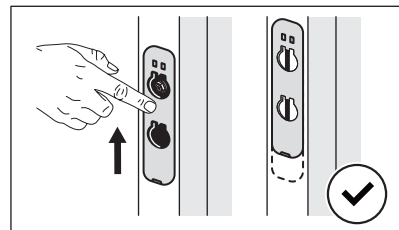
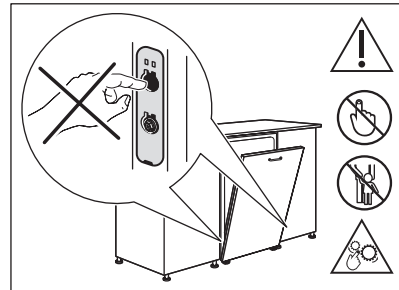

4. PRODUKTBESKRIVELSE

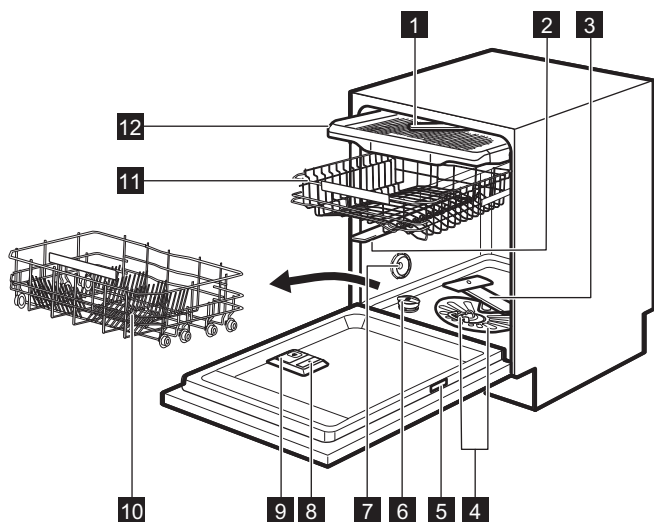

- 1 Topp spylearm
- 2 Øvre spylearm
- 3 Nedre spylearm
- 4 Filtre
- 5 Klassifiseringsskilt
- 6 Saltbeholder
- 7 Luftventil

- 8 Skyllemiddelbeholder
- 9 Oppvaskmiddelbeholder
- 10 Nedre kurv
- 11 Øvre kurv
- 12 Bestikkskuff

4.1 QR-kode på typeskiltet

Typeskiltet har en QR-kode som kan brukes på to måter.

Skann QR-koden med kameraet på mobilenheten din for å bli omdirigert til My AEG Kitchen appen i appbutikken. Følg instruksjonene på mobilenheten din for å laste ned appen.

Skann QR-koden med skanneren i My AEG Kitchen appen for å sammenkoble oppvaskmaskinen med mobilenheten din.

4.2 Innvendig belysning

Apparatet har en innvendig lampe. Den tennes når du åpner døren eller slår på apparatet mens døren er åpen.

Lampen slukkes når du lukker døren eller slår av apparatet. Ellers slukkes den automatisk etter en stund for å spare energi.

5. BETJENINGSPANEL

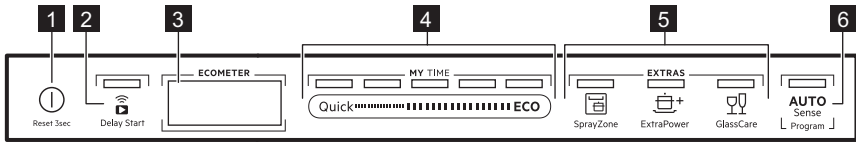

- 1 På/Av-knapp / Tilbakestillingsknapp
- 2 Utsatt start-knapp / Fjernstart knapp
- 3 Display
- 4 MY TIME programvalglinje

- 5 Tilvalgknapper (EXTRAS)
- 6 AUTO Sense programknapp

5.1 Display

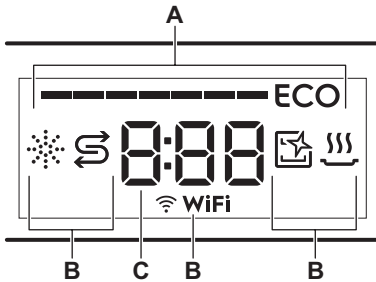

- A. ECOMETER
- B. Indikatorer

C. Tidsindikator

5.2 ECOMETER



ECOMETER viser hvordan programvalget påvirker strøm- og vannforbruk. Jo flere linjer er tent, desto lavere strømforbruk.

ECO viser det mest miljøvennlige programvalget for en normal skitten oppvask.

5.3 Indikatorer

Indikator	Beskrivelse
	Skyllemiddelindikator. Den tennes når skyllemiddelbeholderen er tom. Se « Før første gangs bruk ».
	Saltindikator. Den tennes når saltbeholderen er tom. Se « Før første gangs bruk ».
	Machine Care-indikator. Den tennes når apparatet trenger å rengjøres innvendig med programmet Machine Care. Se « Stell og rengjøring ».
	Indikator for tørkefase. Den tennes når du velger et program med tørkefasen. Den blinker under tørkefasen er i gang. Se « Programvalg ».
	Wi-Fi-indikator. Den er på når du aktiverer den trådløse forbindelsen. Se « Trådløs tilkobling ».

6. PROGRAMVALG

6.1 MY TIME

Med valglinjen MY TIME kan du velge et egnet oppvaskprogram basert på programvarighet.

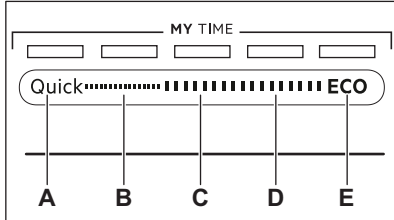

- A. **Quick** er det korteste programmet (30min) egnet for en oppvask med fersk og lite smuss.
- B. **1h** er et program egnet for å vaske vekk lett, inntørket smuss.
- C. **1h 30min** er et program som er egnet for vask og tørking av normalt skitten oppvask.
- D. **2h 40min** er et program som er egnet for vask og tørking av svært skitten oppvask.
- E. **ECO** er det lengste programmet som gir deg mest mulig effektivt strøm- og vannforbruk for normalt skittent bestikk og servise. Dette er standardprogrammet for testinstitutter. ¹⁾

6.2 AUTO Sense

Programmet AUTO Sense justerer oppvasksyklusen automatisk etter klesvask-typen.

Produktet registrerer hvor skittent og hvor mye servise er satt i kurvene. Den regulerer vanntemperaturen og -mengden så vel som vasketiden.

6.3 EXTRAS

Du kan endre programvalget etter behov ved å aktivere EXTRAS.

SprayZone

 SprayZone forbedrer oppvaskresultatene ved å øke trykket og temperaturen av vannet samt vasketiden. Tilvalget opererer innenfor den angitte området i nedre kurv. SprayZone egner seg til å vaske gjenstander med gjenstridig smuss, f.eks. gryter, panner og gryterettformer.

FORSIKTIG!

Kontroller at gjenstandene plassert i SprayZone-området ikke blokkerer øvre spylearm.

ExtraPower

 ExtraPower forbedrer oppvaskresultatene av det valgte programmet. Tilvalget øker vasketemperaturen og varigheten.

GlassCare

 GlassCare hindrer at ømtålelige ting, spesielt glass skades. Tilvalget forhindrer hurtige endringer i oppvasktemperaturen til det valgte programmet og reduserer det til 45 °C.

6.4 Tillegg i appen

My AEG Kitchen appen gir flere alternativer for oppvask. Koble oppvaskmaskinen til appen for å få tilgang til alle alternativene. Se kappittelet "Trådløs tilkobling".

¹⁾ Dette programmet brukes til å vurdere samsvar med Ecodesign Commission forordning (EU) 2019/2022.

6.5 Programoversikt

Program	Oppvaskmas- skinlast	Grad av smuss	Programfaser	EXTRAS
Quick	Servise, bestikk	Fersk	<ul style="list-style-type: none"> • Oppvask 50 °C • Mellomskylling • Avsluttende skylling 45 °C • AirDry 1) 	<ul style="list-style-type: none"> • ExtraPower • GlassCare • SprayZone • ExtraHygiene 2)
Forhåndsvask 3)	Alle	Alle	<ul style="list-style-type: none"> • Forvask 	Gjelder ikke
1h	Servise, bestikk	Fersk, lett inn- tørket	<ul style="list-style-type: none"> • Oppvask 60 °C • Mellomskylling • Avsluttende skylling 50 °C • AirDry 1) 	<ul style="list-style-type: none"> • ExtraPower • GlassCare • SprayZone • ExtraHygiene 2)
1h 30min	Servise, bestikk, gryter, panner	Normal, lett inn- tørket	<ul style="list-style-type: none"> • Oppvask 60 °C • Mellomskylling • Avsluttende skylling 55 °C • Tørking • AirDry 1) 	<ul style="list-style-type: none"> • ExtraPower • GlassCare • SprayZone • ExtraHygiene 2)
2h 40min	Servise, bestikk, gryter, panner	Normal til godt inntørket	<ul style="list-style-type: none"> • Forvask • Oppvask 60 °C • Mellomskylling • Avsluttende skylling 60 °C • Tørking • AirDry 1) 	<ul style="list-style-type: none"> • ExtraPower • GlassCare • SprayZone • ExtraHygiene 2)
ECO	Servise, bestikk, gryter, panner	Normal, lett inn- tørket	<ul style="list-style-type: none"> • Forvask • Oppvask 50 °C • Mellomskylling • Avsluttende skylling 45 °C • Tørking • AirDry 1) 	<ul style="list-style-type: none"> • ExtraPower • GlassCare • SprayZone • ExtraHygiene 2) • ExtraSilent 2)
AUTO Sense	Servise, bestikk, gryter, panner	Alle	<ul style="list-style-type: none"> • Forvask • Oppvask 50 - 60 °C • Mellomskylling • Avsluttende skylling 60 °C • Tørking • AirDry 1) 	Gjelder ikke

Program	Oppvaskmaskinlast	Grad av smuss	Programfaser	EXTRAS
Machine Care	For rengjøring av innsiden av produktet. Se «Stell og rengjøring».		<ul style="list-style-type: none"> Rengjøring 70 °C Mellomskylling Avsluttende skylling AirDry 1) 	Gjelder ikke

1) Automatisk døråpning under tørkefasen. Se "Grunnleggende innstillinger".

2) Kun tilgjengelig gjennom My AEG Kitchen appen.

3) Kun tilgjengelig gjennom My AEG Kitchen appen.

Forbruksverdier

Program 1)2)	Vann (l)	Strøm (kWh)	Varighet (min)
Quick	11.0	0.620	30
Forhåndsvask	5.0	0.010	15
1h	11.8	0.970	60
1h 30min	11.9	1.110	90
2h 40min	11.9	1.210	160
ECO	9.9	0.644	240
AUTO Sense	12.1	1.220	170
Machine Care	10.6	0.710	60

1) Vanntrykk og -temperatur, variasjoner i strømtilførsel samt tilvalg, mengden oppvask som er satt inn og hvor tilsmusset den er kan endre verdiene.

2) Verdiene for andre programmer enn ECO er bare veiledende.

Informasjon for testinstitutter

For all nødvendig informasjon om hvordan du utfører ytelsestester (i henhold til: EN60436), send en e-post til:

info.test@dishwasher-production.com

Inkluder produktnummerkoden (PNC) fra typeskiltet i forespørselen din.

For andre spørsmål vedrørende oppvaskmaskinen, se serviceboken som fulgte med apparatet.

7. GRUNNLEGGENDE INNSTILLINGER

Du kan konfigurere produktet ved å bytte grunnleggende innstillinger i henhold til dine behov.

Nummer	Innstilling	Verdier	Beskrivelse ¹⁾
1	Vannhardhet	1L - 10L (standard: 5L)	Still inn nivået på vannmykneren i henhold til vannhardheten i ditt område.
2	Skyllemiddelnivå	0A - 6A (standard: 5A)	Juster skyllemiddel-nivået i henhold til nødvendig dosering.

Nummer	Innstilling	Verdier	Beskrivelse ¹⁾
3	Sluttljud	On Off (standard)	Slik aktiverer du eller deaktiverer du lydsignalet for programslutt.
4	Automatisk døråpner	On (standard) Off	Aktiver eller deaktiver AirDry.
5	Tastelyder	On (standard) Off	Aktiver eller deaktiver knappelyden ved trykk.
6	Siste programvalg	On Off (standard)	Aktiver eller deaktiver det automatiske valget av sist brukte program og tilvalg.
7	Display på gulvet	On (standard) Off	Aktiver eller deaktiver TimeBeam.

¹⁾ For flere detaljer, se informasjonen oppgitt i dette kapittelet.

Du kan endre de grunnleggende innstillingene i innstillingsmodus.

Når produktet er innstillingsmodus, representerer linjene til de ECOMETER tilgjengelige innstillingene. For hver innstilling, blinker en dedikert linje til ECOMETER.

Rekkefølgen til de grunnleggende innstillingene som vises i tabellen, er også rekkefølgen på innstillingene på ECOMETER:

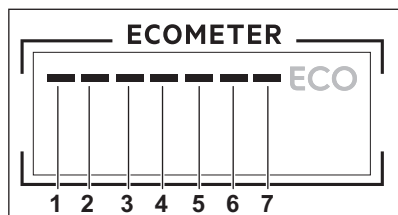

7.1 Innstillingsmodus

Slik navigerer du i innstillingsmodus

Du kan navigere i innstillingsmodus med bruk av valglinjen MY TIME.

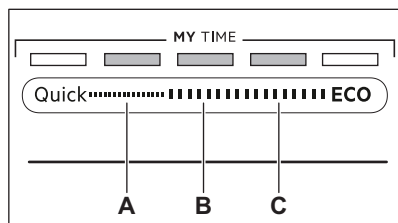

A. Forrige-knapp

B. Ok-knapp

C. Neste-knapp

Bruk **Forrige** og **Neste** for å veksle mellom de grunnleggende innstillingene og for å endre verdien.

Bruk **Ok** for å angi den valgte innstillingen og for å bekrefte endringen av verdien.

Slik går du inn i innstillingsmodus

Du kan gå inn i innstillingsmodus før du starter et program. Du kan ikke gå inn i innstillingsmodus mens programmet kjører.

For å gå inn i innstillingsmodus, trykk og hold

Quick og **ECO** samtidig i omtrent 3 sekunder.

Lampen relatert til knappen **Forrige**, **Ok** og **Neste** tennes.

Slik endrer du en innstilling

Påse at apparatet er i innstillingsmodus.

1. Bruk **Forrige** eller **Neste** for å velge linjen til ECOMETER dedikert til ønsket innstilling.
 - Linjen til ECOMETER dedikert til valgte innstilling blinker.
 - Displayet viser gjeldende innstillingsverdi.
2. Trykk **Ok** for å endre innstillingen.
 - Linjen til ECOMETER dedikert til valgte innstilling er på. De andre linjene er av.

- Den gjeldende innstillingsverdien blinker.
3. Trykk **Forrige** eller **Neste** for å endre verdien.
 4. Trykk **Ok** for å bekrefte innstillingen.
 - Den nye innstillingen er lagret.
 - Apparatet går tilbake til listen for grunnleggende innstillinger.
 5. Trykk og hold **Quick** og **ECO** nede i omtrent 3 sekunder for å lukke innstillingsmodus.

Apparatet går tilbake til programvalget. Lagrede innstillinger forblir gyldige til du endrer dem igjen.

7.2 Vannmykneren

Vannmykneren fjerner mineraler fra vanntilførselen, som ellers ville ha negativ effekt på vaskeresultatene og produktet.

Jo høyere dette mineralinnholdet er, jo hardere er vannet. Vannhardheten måles i ekvivalensskalaer.

Avherderen bør justeres i forhold til vannhardheten der du bor. Det lokale vannverket kan gi deg råd om hardheten til vannet der du bor. Still inn riktig nivå på vannmykneren for å sikre gode vaskeresultater.

Vannhardhet

Tyske grader (°dH)	Franske grader (°fH)	mmol/l	mg/l (ppm)	Clarkegrader	Vannmyknernivå
47 - 50	84 - 90	8.4 - 9.0	835 - 904	58 - 63	10
43 - 46	76 - 83	7.6 - 8.3	755 - 834	53 - 57	9
37 - 42	65 - 75	6.5 - 7.5	645 - 754	46 - 52	8
29 - 36	51 - 64	5.1 - 6.4	505 - 644	36 - 45	7
23 - 28	40 - 50	4.0 - 5.0	395 - 504	28 - 35	6
19 - 22	33 - 39	3.3 - 3.9	325 - 394	23 - 27	5 ¹⁾
15 - 18	26 - 32	2.6 - 3.2	255 - 324	18 - 22	4
11 - 14	19 - 25	1.9 - 2.5	185 - 254	13 - 17	3
4 - 10	7 - 18	0.7 - 1.8	70 - 184	5 - 12	2
<4	<7	<0.7	<70	< 5	1 ²⁾

1) Fabrikkinnstilling.

2) Ikke bruk salt på dette nivået.

Uavhengig av type oppvaskmiddel som brukes, angir du egnet nivå på hardhet for å holde indikatoren for påfylling av salt aktivert.



Multi-tabletter med salt er ikke effektive nok til å mykne hardt vann.

Regenereringsprosess

For riktig vannmyknerdrift må harpiksen til myknerenheten regenereres regelmessig. Denne prosessen er automatisk og er en del av den normale driften til oppvaskmaskinen.

Når den foreskrevne mengden vann (se verdier i tabellen) har blitt brukt siden forrige regenereringsprosess, vil en ny regenereringsprosess bli satt i gang mellom avsluttende skylling og programslutt.

Vannmyknernivå	Mengde vann (l)
1	250
2	100
3	62
4	47

Vannmyknernivå	Mengde vann (l)
5	25
6	17
7	10
8	5
9	3
10	3

I tilfelle den høye vannmyknerninnstillingen er brukt, kan det også oppstå i midten av programmet, før skyllingen (to ganger i løpet av et program). Regenereringsinitiering har ingen innvirkning på syklusens varighet, med mindre det skjer midt i et program eller på slutten av et program med en kort tørkefase. I slike tilfeller forlenger regenereringen den totale varigheten av et program med ytterligere 5 minutter.

Deretter kan skyllingen av vannmykneren som varer i 5 minutter, begynne i samme syklus eller i begynnelsen av neste program. Denne aktiviteten øker det totale vannforbruket til et program med ytterligere 4 liter og det totale energiforbruket til et program med ytterligere 2 Wh. Skyllingen av mykneren ender med en fullstendig drenering.

Hver utført vannmyknertvask (muligens mer enn én i samme syklus) kan forlenge programvarigheten med ytterligere 5 minutter når den oppstår når som helst i begynnelsen eller i midten av et program.



Alle forbruksverdiene nevnt i dette avsnittet bestemmes i tråd med gjeldende standard i laboratorieforhold med vannhardhet 2,5 mmol/l (vannmykner: nivå 3) i henhold til forskriften: 2019/2022 . Vanntrykk og -temperatur og tilførsel fra strømmettet kan endre verdiene.

7.3 Skyllemiddelnivå

Skyllemiddelet sørger for å tørke oppvasken din uten striper og flekker. Den frigjøres automatisk under den varme skyllefasen. Det

er mulig å innstille hvor mye skyllemiddel du vil utløse.

Når skyllemiddelkammeret er tomt, vil skyllemiddelindikatoren slå seg på og be deg om å fylle på skyllemiddel. Dersom tørkeresultatene er tilfredsstillende når du kun bruker multi-tabletter, kan du deaktivere dispensereren og varselet for påfylling av skyllemiddel. Imidlertid, for best mulig tørkeytelse, bruk alltid skyllemiddel og la skyllemiddelindikatoren stå på.

For å deaktivere skyllemiddeldispenseren og indikatoren, stiller du skyllemiddelnivået til 0A.

7.4 Sluttlyd

Du kan aktivere et lydsignal som lyder når programmet er ferdig.



Lydsignaler høres når det oppstår en feilfunksjon i apparatet. Det er ikke mulig å deaktivere disse lydsignalene.

7.5 AirDry

AirDry forbedrer tørkeresultatene. Apparatdøren åpner seg automatisk under tørkesyklusen og blir stående åpen.

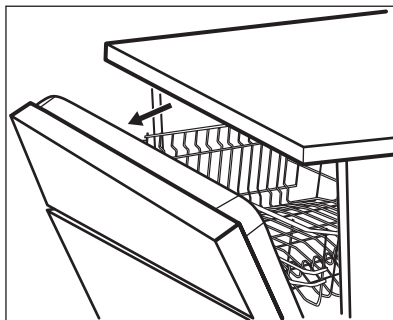

AirDry aktiveres automatisk med alle programmene.

Tørkefasens varighet og dørens åpningstid varierer avhengig av valgt(e) program og alternativer.

Når AirDry åpner døren, viser displayet gjenværende tid for det kjørende programmet.

⚠ FORSIKTIG!

Ikke prøv å lukke apparatdøren innen 2 minutter etter en automatisk åpning. Dette kan skade apparatet.

⚠ FORSIKTIG!

Hvis barn har tilgang til apparatet, anbefaler vi at du slår av AirDry. Den automatiske åpningen av døren kan utgjøre en fare.

7.6 Tastelyd

Knappene på betjeningspanelet avgir en klikkelyd når du trykker på de. Du kan deaktivere denne funksjonen.

7.7 Siste programvalg

Du kan sette automatiske valg av det sist brukte programmet og tilvalgene.

Det siste programmet som ble fullført før du slo av apparatet blir lagret. Det velges deretter automatisk når du slår på apparatet.

Når det siste programvalget er deaktivert, er standardprogrammet ECO.

7.8 TimeBeam

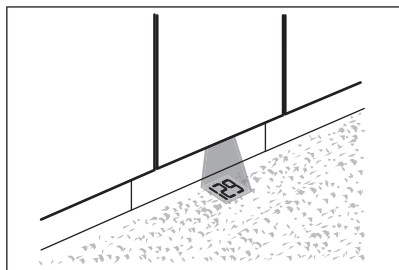

TimeBeam viser følgende informasjon på gulvet under apparatdøren:

- Programmets varighet når programmet begynner.
- **0:00** og **CLEAN** når programmet er ferdig.
- **DELAY** og nedtellingens varighet når utsatt start begynner.
- En alarmkode når apparatet har en funksjonsfeil.



Når AirDry åpner døren, er TimeBeam av. Se på betjeningspanelet for å sjekke gjenværende tid for programmet som kjører.

8. TRÅDLØS TILKOBLING

Du kan koble oppvaskmaskinen til det trådløse hjemmenettverket og deretter koble den til mobilenhetene dine i My AEG Kitchen-appen. Denne funksjonaliteten lar deg fjernstyre og overvåke oppvaskmaskinen din.

My AEG Kitchen appen er tilgjengelig for nedlasting fra appbutikken på mobilenheten

din. Du kan skanne QR-koden fra typeskiltet for å bli omdirigert til appen (se kapittelet "Produktbeskrivelse").



Appen er kompatibel med iOS- og Android-operativsystem. Sjekk kompatible versjoner av operativsystemet i App Store.

Wi-Fi-modulparametre	
Wi-Fi-modul	NIUS-SA
Frekvens	2,412–2,472 GHz
Protokoll	IEEE 802.11 b-g-n
Maks effekt	<20 dBm
Kryptering	WPA, WPA2

8.1 Slik kobler du oppvaskmaskinen til nettverket og appen

For å koble til oppvaskmaskinen din, trenger du:

- Trådløst nettverk med internettforbindelse.
- Mobilenhet koblet til det trådløse nettverket.

1. Start My AEG Kitchen-appen på mobilenheten din og følg instruksjonene i appen. Når du blir bedt om det av appen, aktiverer du den trådløse forbindelsen i oppvaskmaskinen.
2. For å aktivere den trådløse forbindelsen, trykk og hold samtidig  og Quick i to sekunder.
 - Indikatoren  **WiFi** blinker.
 - Displayet viser **On** i noen sekunder og deretter **AP**.
 - Alle knappene er inaktive med unntak av på/av-knappen.
3. Når du blir bedt om det, skriv inn hjemmenettverket i My AEG Kitchen-appen.



Hvis du ikke skriver inn påloggingsinformasjonen, avbryter oppvaskmaskinen prosedyren etter en stund og går tilbake til programvalget.

Hvis tilkoblingen går bra vises indikatoren  **WiFi** stadig og bokstavene **AP** er av. Apparatet går tilbake til programvalget. Se «Daglig bruk» for å aktivere fjernstart.



Hvis tilkoblingen mislykkes eller displayet viser **upd**, se «Feilsøking».

Hvis du vil avbryte prosedyren, slå produktet av og på.

8.2 Slik deaktiverer du den trådløse forbindelsen

Trykk og hold inne  og Quick samtidig i to sekunder.

- Indikatoren  **WiFi** er av.
- Displayet viser **Off** i noen sekunder.
- Apparatet går tilbake til programvalget.

8.3 Slik aktiverer du den trådløse forbindelsen

Trykk og hold inne  og Quick samtidig i to sekunder.

- Indikatoren  **WiFi** er på.
- Displayet viser **On** i noen sekunder.
- Apparatet går tilbake til programvalget.

Se «Daglig bruk» for å aktivere fjernstart.

8.4 Slik tilbakestiller påloggingsinformasjonen for nettverket

Hvis du vil koble til et annet trådløst nettverk eller oppdatere detaljene til det gjeldende nettverket, må du tilbakestille nettverkets legitimasjon.

Trykk og hold inne  og Quick samtidig i omtrent 5 sekunder.

- Displayet viser **Off** og deretter --- i noen sekunder.
- Indikatoren  **WiFi** er av.
- Apparatet går tilbake til programvalget.

Koble oppvaskmaskinen til nettverket og til appen for å gå inn på ny nettverkslegitimasjon. Se instruksjonene tidligere i dette kapittelet.

9. FØR FØRSTEGANGS BRUK

1. Sikre at nivået på vannmykneren passer til hardheten av

vannforsyningen. Hvis ikke, juster nivået på vannmykneren.

2. Fyll saltbeholderen.
3. Fyll skyllemiddelbeholderen.
4. Åpne vannkranen.
5. Kjør programmet for Quick å fjerne rester fra produksjonsprosessen. Bruk ikke oppvaskmiddel og sett ikke oppvask i kurvene.

Når du starter et program, kan apparatet bruke opptil 5 minutter på å lade harpiksen i vannmykneren på nytt. Vaskefasen starter bare etter at denne prosedyren er fullført. Prosedyren gjentas med jevne mellomrom.

9.1 Saltbeholderen

⚠ FORSIKTIG!

Bruk salt som bare er beregnet for oppvaskmaskiner. Fint salt øker faren for korrosjon.

Saltet brukes til å lade opp harpiksen i vannmykneren, og til å sikre gode vaskeresultater i daglig bruk.

Hvordan fyller du saltbeholderen

1. Drei lokket på saltbeholderen mot urviseren og fjern det.
2. Fyll 1 liter vann i saltbeholderen (kun første gang).
3. Fyll saltbeholderen med oppvaskmaskinsalt (til den er full).

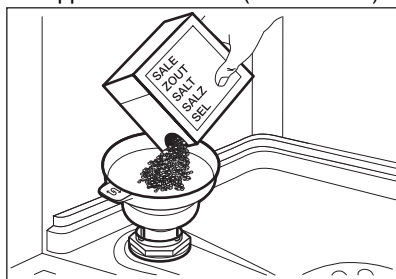

4. Rist trakten forsiktig ved å holde i håndtaket for å få inn de siste kornene.
5. Fjern saltsøl rundt åpningen på saltbeholderen.

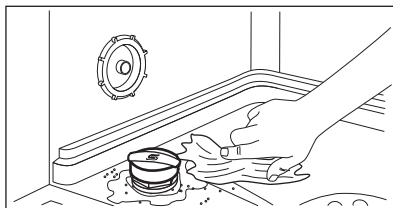

6. Lukk saltbeholderen ved å dreie lokket med urviseren.

⚠ FORSIKTIG!

Det kan komme vann og salt ut av saltbeholderen når du fyller den. For å forhindre korrosjon, må du umiddelbart starte det korteste programmet etter at du har fylt saltbeholderen. Ikke ha servise i kurvene.

9.2 Slik fyller du skyllemiddelbeholderen

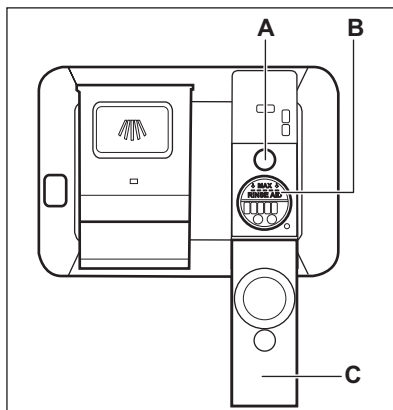

⚠ FORSIKTIG!

Seksjonen (B) er kun for skyllemiddel. Ikke fyll det med vaskemiddel.

⚠ FORSIKTIG!

Bruk kun skyllemiddel som er spesifikt beregnet på oppvaskmaskiner.

1. Åpne lokket (C).
2. Fyll beholderen (B) til skyllemiddelet når markeringen «MAX».

3. Tørk bort skyllemiddelsøl med en absorberende klut for å unngå at det dannes mye skum.
4. Lukk lokket. Sørg for at lokket låses på plass.



Fyll på skyllemiddelbeholderen når indikatoren (A) er klar.

10. DAGLIG BRUK

1. Åpne vannkranen.
2. Trykk og hold  inntil apparatet er aktivert.
3. Fyll saltbeholderen hvis den er tom.
4. Fyll skyllemiddelbeholderen hvis den er tom.
5. Fyll kurvene.
6. Tilsett oppvaskmaskinmiddel.
7. Velg og start et program.
8. Steng vannkranen når programmet er ferdig.

10.1 Bruke oppvaskmiddel

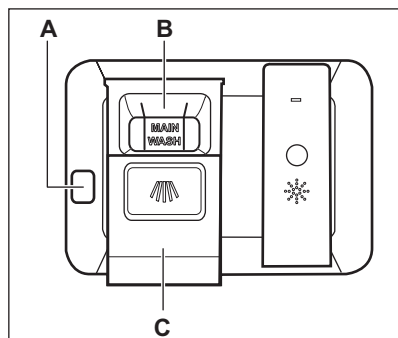

FORSIKTIG!

Bruk bare oppvaskmidler som er spesielt laget for oppvaskmaskiner.

1. Trykk på utløserknappen (A) for å åpne lokket (C).
2. Fyll vaskemiddel (gele, pulver eller tableter) i beholderen (B).
3. Hvis oppvaskprogrammet har en forskyllingsfase, må du tilsette litt oppvaskmiddel på innsiden av døren.
4. Lukk lokket. Sørg for at lokket låses på plass.



For informasjon om vaskemiddeldose, se produsentens anvisninger på emballasjen til produktet. Vanligvis er 20–25 ml gelvaskemiddel tilstrekkelig for å vaske en vask med normalt skittent oppvask.



De øverste endene av de to vertikale ribbene inne i seksjonen (B) angir maksimumsnivået for påfylling av dispensereren med gel (maks. 30 ml).

10.2 Fjernstart

Aktiver denne funksjonen for fjernstyring og overvåking av oppvaskmaskinen i My AEG Kitchen-appen.

Slik aktivere du fjernstart

Pass på at indikatoren  **WiFi** er på og oppvaskmaskinen din er lagt til i My AEG Kitchen-appen. Hvis ikke, se «**Trådløs tilkobling**».

1. Trykk på .
 - Lampen relatert til knappen er tent.
 - Displayet viser **APP**.
2. Lukk produktets dør.
3. Bruk My AEG Kitchen-appen for å fjernstyre produktet.



Åpning av døren deaktiverer fjernstart. Se informasjonen i dette kapittelet.

Slik deaktiverer du fjernstart

Trykk på  til displayet viser **0h**.

- Lampen relatert til knappen er slukket.
- Apparatet går tilbake til programvalget.

10.3 Slik velger du å starte et program med valglinjen MY TIME

1. Skli fingeren over valglinjen MY TIME for å velge et egnet program.
 - Lampen relatert til det valgte programmet tennes.
 - ECOMETER viser oppdatert nivå av strøm- og vannforbruk.
 - Displayet viser programvarigheten.
2. Aktiver gjeldende EXTRAS etter behov.
3. Lukk døren til apparatet for å starte programmet.

10.4 Slik aktiverer du EXTRAS

1. Velg et program med valglinjen MY TIME.
2. Trykk knappen som er relatert til programmet du ønsker å starte.
 - Lampen relatert til knappen tennes.
 - Displayet viser den oppdaterte programvarigheten.
 - ECOMETER viser oppdatert nivå av strøm- og vannforbruk.



Som standard må tilvalg aktiveres hver gang før du starter et program. Hvis det siste programvalget er aktivert, aktiveres de lagrede tilvalgene automatisk sammen med programmet.



Det er ikke mulig å aktivere eller deaktivere tilvalgene mens et program er i bruk.



Ikke alle tilvalg er kompatible med hverandre.



Aktivering av tilvalg kan ofte påvirke vann- og strømforbruk i tillegg til programmets varighet.

10.5 Slik starter du AUTO Sense-programmet

1. Trykk på .
 - Lampen relatert til knappen er tent.
 - Displayet viser den lengst mulige programvarigheten.
2. Lukk døren til produktet for å starte programmet.

Apparatet registrerer klesvasktypen og tilpasser en egnet vaskesyklus. Under syklusen er sensorene aktive flere ganger, og den opprinnelige programvarigheten kan reduseres.

10.6 Slik utsetter du starten på et program

1. Velg et program.
2. Dobbelt trykk .
Displayet viser 1h.
3. Trykk gjentatte ganger inntil displayet viser ønsket forsinket tid (fra 1 til 24 timer).
4. Lukk produktets dør for å starte nedtellingen.

Når du angir starttidsforvalget, aktiveres fjernstart automatisk.

Under nedtellingen kan du ikke endre programvalget. Du kan endre starttidsforvalget i appen.

Programmet starter når nedtellingen er ferdig.

10.7 Slik avbryter du starttidsforvalget mens nedtellingen er i gang

Trykk og hold inne i omtrent 3 sekunder. Apparatet går tilbake til programvalget.



Hvis du avbryter starttidsforvalget, må du velge programmet på nytt.

10.8 Slik avbryter du et aktivt program

Trykk og hold inne i omtrent 3 sekunder. Apparatet går tilbake til programvalget.



Påse at det er vaskemiddel i vaskemiddelskuffen før du starter et nytt program.

10.9 Åpne døren mens apparatet er i drift

Åpner du døren mens et program er i gang, pauser vaskeprogrammet. Displayet viser gjenstående programvarighet. Etter at døren er lukket, gjenopptas vaskesyklusen fra der den ble avbrutt.

Åpning av døren mens fjernstart er aktivert deaktiverer denne funksjonen. Aktiver fjernstart igjen før du lukker døren. Ellers starter vaskesyklusen med en gang du lukker døren. Åpning av døren deaktiverer ikke fjernstart hvis tidsvalg er stilt inn.

Hvis du åpner døren under nedtellingen for utsatt start, settes nedtellingen på pause. Displayet viser statusen for gjeldende nedtelling. Nedtellingen gjenopptas etter at du har lukket døren.



Åpner du døren mens apparatet er i gang kan du påvirke energiforbruket og programmets varighet.



Hvis døren åpnes i mer enn 30 sekunder i tørkefasen, avsluttes det kjørende programmet. Det skjer ikke hvis du åpner døren med AirDry-funksjonen.

10.10 Auto Off-funksjonen

Denne funksjonen sparer strøm ved å slå av apparatet når det ikke er i drift.

Funksjonen tas i bruk automatisk:

- Når programmet er ferdig.
- Etter 5 minutter hvis et program ikke har startet.

10.11 Programslutt

Når programmet er ferdig, viser displayet **0:00**.

Auto Off -funksjonen slår av apparatet automatisk.

Alle knappene er inaktive unntatt på/av-knappen.



Hvis displayet viser **upd**, se «**Feilsøking**».

11. RÅD OG TIPS

11.1 Generelt

Følg rådene nedenfor for å sørge for optimale rengjørings- og tørkeresultater i daglig bruk for å beskytte miljøet.

- Å vaske tallerkener i oppvaskmaskinen slik det er beskrevet i brukerhåndboken, bruker vanligvis mindre vann og energi enn å vaske tallerkener for hånd.
- Last oppvaskmaskinen til full kapasitet for å spare vann og energi. For best mulig rengjøringsresultat, ordne gjenstander i kurvene som beskrevet i bruksanvisningen og ikke overbelast kurvene.
- Ikke forhåndsvask for hånd. Vann- og strømforbruket øker. Ved behov kan du velge et program med en forvaskfase.

- Fjern større matrester fra tallerkenene og tøm kopper og glass før du setter dem i produktet.
- Bløtlegg og forsiktig skur kokekar med fastbrent mat før du vasker det i produktet.
- Sørg for at gjenstander i kurvene ikke berører eller dekker hverandre. Bare da kan vannet helt nå og vaske opp.
- Du kan bruke oppvaskmiddel, skyllemiddel og salt separat eller bruke multitablettene (f.eks. «Alt i 1»). Følg alltid instruksjonene på emballasjen.
- Velg program i henhold til hva slags vask det er og hvor skittent det er. ECO gir mest effektiv bruk av vann og energiforbruk.
- For å forhindre at kalkbelegg bygger seg opp inni produktet:

- Fyll saltbeholderen når det er nødvendig.
- Bruk anbefalt dosering av oppvaskmiddel og skyllemiddel.
- Sikre at nivået på vannmykneren passer til hardheten av vannforsyningen.
- Følg instruksjonene i kapittelet «**Stell og rengjøring**».

11.2 Bruk salt, skyllemiddel og såpe

- Bare bruk salt, skyllemiddel og såpe som er beregnet på oppvaskmaskiner. Andre produkter kan skade produktet.
- I områder med hardt og veldig hardt vann anbefaler vi å bruke enkelt oppvaskmiddel (pudder, gele, tabletter uten tilleggsfunksjoner), skyllemiddel og salt separat for optimale rengjørings- og tørkeresultater.
- Oppvaskmiddeltablettene vil ikke løses helt opp ved bruk av korte programmer. Vi anbefaler at du bruker oppvaskmiddeltabletter sammen med lange programmer.
- Bruk alltid riktig mengde vaskemiddel. Utilstrekkelig dosering av vaskemiddel kan føre til dårlige rengjøringsresultater og hardvannsfilm eller flekker på gjenstandene. Hvis du bruker for mye vaskemiddel med mykt eller myknet vann, resulterer det i vaskemiddelrester på oppvasken. Juster mengden vaskemiddel basert på vannets hardhet. Les anvisningene fra produsenten på oppvaskmiddelet.
- Bruk alltid riktig mengde skyllemiddel. Utilstrekkelig dosering av skyllemiddel reduserer tørkeresultatene. Å bruke for mye skyllemiddel resulterer i blålige lag på gjenstandene.
- Forsikre deg om at vannmyknernivået er korrekt. Hvis nivået er for høyt, kan den økte mengden salt i vannet føre til rust på bestikk.

11.3 Slik gjør du om du ikke lenger ønsker å bruke multitabletter

Før du begynner å bruke separat rengjøringsmiddel, salt og skyllemiddel, fullfør følgende trinn:

1. Still inn det høyeste nivået på vannmykneren.
2. Sikre at beholderne for salt og skyllemiddel er fulle.
3. Start programmet Quick. Bruk ikke oppvaskmiddel og sett ikke oppvask i kurvene.
4. Når programmet er ferdig, juster vannmykneren i henhold til vannhardheten der du bor.
5. Slik aktiverer du skyllemiddelbeholderen.

11.4 Før du starter et program

Før du starter det valgte programmet må du sørge for at:

- Filtrene er rene og riktig montert.
- Lokket på saltbeholderen er fast.
- Spylearmene er ikke tette.
- Det er nok salt og skyllemiddel (med mindre du bruker kombi-oppvaskmiddeltabletter).
- Ordningen av gjenstandene i kurvene er korrekt.
- Programmet er egnet for typen servise og smussgrad.
- Riktig mengde vaskemiddel brukes.

11.5 Fylle kurvene

- Bruk alltid hele plassen i kurvene.
- Apparatet skal bare brukes til å vaske artikler som er egnet for oppvaskmaskin.
- Bruk ikke produktet til å vaske gjenstander som er laget av tre, horn, aluminium, tinn eller kobber da de kan sprekke, fordreie, bli misfarget eller hakkete.
- Du må ikke vaske vannabsorberende gjenstander i apparatet (svamper, kjøkkenhåndklær).
- Sett dype gjenstander (kopper, glass og kjeler) med åpningen vendt ned.
- Forsikre deg om at ikke glasselementene ikke berører hverandre.
- Plasser lette redskaper i den øvre kurven. Forsikre deg om at gjenstandene ikke kan bevege seg fritt.
- Legg bestikk og små gjenstander i bestikkskuffen.
- Flytt den øvre kurven oppover for å gjøre plass til store gjenstander i den nedre kurven.
- Forsikre deg om at spylearmene kan rotere fritt før du starter et program.

11.6 Tømme kurvene

1. La serviset avkjøle seg før du tar det ut av produktet. Varme elementer kan lett bli skadet.
2. Tøm den nedre kurven først, og deretter den øvre.



Når programmet er slutt, kan det fortsatt være vann på innsideoverflatene av produktet.

12. STELL OG RENGJØRING

ADVARSEL!

Før alt vedlikehold annet enn kjøring av programmet Machine Care, slå av apparatet og trekk støpselet ut av stikkkontakten.



Skitne filtre og tette spylearmen reduserer vaskeresultatet. Kontroller disse elementene jevnlig, og rengjør dem etter behov.

12.1 Machine Care

Machine Care er et program som er beregnet til å rengjøre apparatet innvendig med optimale resultater. Den fjerner kalkavsetninger og fettoppbygging.

Når apparatet registrerer behovet for rengjøring, slås indikatoren på. Start Machine Care-programmet for å rengjøre apparatet innvendig.

Slik starter du Machine Care-programmet



Før du starter Machine Care-programmet, rengjør filterne og spylearmene.

1. Bruk avkalkingsmiddel eller rengjøringsmiddel beregnet spesielt for oppvaskmaskiner. Følg alltid instruksjonene på emballasjen. Sett ikke servise i kurvene.
2. Trykk og hold inne og **AUTO Sense** samtidig i omtrent 3 sekunder.

Indikatorene og blinker. Displayet viser programvarigheten.

3. Lukk døren til apparatet for å starte programmet.

Når programmet er fullført er indikatoren av.

12.2 Innvendig rengjøring

- Rengjør produktet innvendig med en myk, fuktig klut.
- Du må aldri bruke skurende oppvaskmidler, skuresvamber, skarpe gjenstander, sterke kjemikalier, skrubber eller løsemidler.
- Rengjør døren, inkludert gummipakningen, en gang i uken.
- For å opprettholde optimal ytelse for apparatet, bruk et spesifikt rengjøringsprodukt for oppvaskmaskiner minst annenhver måned. Følg instruksjonene på produktpakningen nøye.
- For optimal rengjøringsresultatet, start Machine Care-programmet.

12.3 Fjerne fremmedlegemer

Kontroller filterne og bunnpannen etter hver bruk av oppvaskmaskinen. Fremmedlegemer (f.eks. glass, plast, bein eller tannpikere osv.) reduserer effektiviteten av rengjøringen og kan forårsake skade på avløpspumpen.

FORSIKTIG!

Hvis du ikke kan fjerne fremmedlegemene, må du kontakte et autorisert servicesenter.

1. Demonter filtersystemet som beskrevet i dette kapittelet.
2. Fjern eventuelle fremmedlegemer manuelt.

3. Sett inn filtrene igjen som beskrevet i dette kapittelet.

12.4 Utvendig rengjøring

- Rengjør produktet med en fuktig, myk klut.
- Bare kun nøytrale rengjøringsmidler.
- Du må aldri bruke skurende oppvaskmidler, skuresvamber eller løsemidler.

12.5 Rengjøring av filtrene

Filtersystemet består av 3 deler.

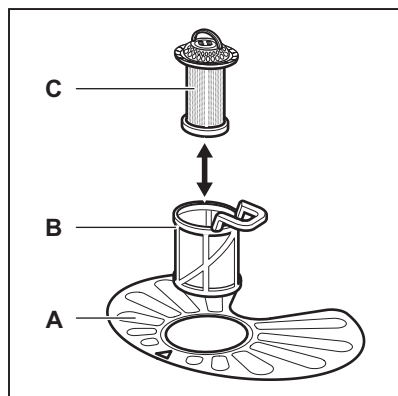

1. Drei filteret (B) mot urviseren og fjern det.

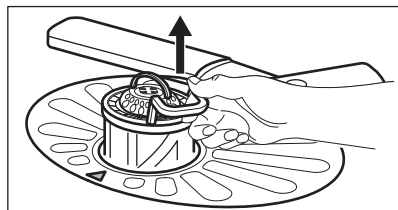
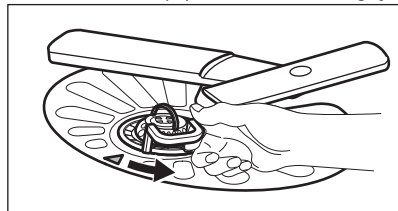

2. Fjern filteret (C) ut av filteret (B).
3. Fjern flatfilteret (A).

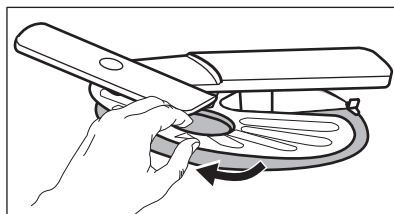

4. Vask filtrene.

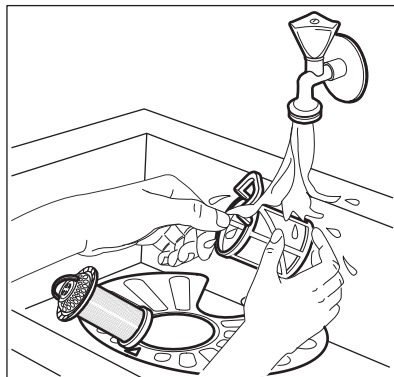

5. Påse at det ikke er rester av mat eller skitt på eller rundt kanten av bunnpannen.
6. Sett det flate filteret tilbake (A). Påse at det er korrekt plassert under de 2 lederne.

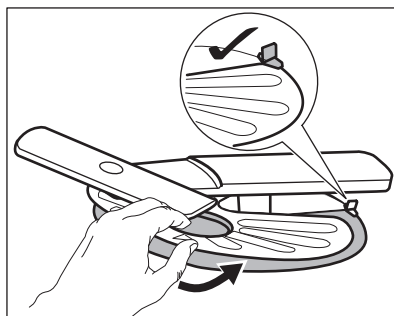

7. Monter filtrene (B) og (C) igjen.
8. Sett tilbake filteret (B) i flatfilteret (A). Drei det med urviseren til det låses.

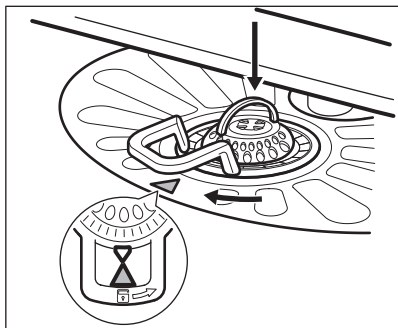

⚠ **FORSIKTIG!**

Feil plassering av filtrene kan føre til dårlig vaskeresultat og skade produktet.

12.6 Rengjøre den nedre spylearmen

Vi anbefaler at du rengjør den nedre spylearmen regelmessig for å unngå at hullene tettes igjen av skitt.

Tette hull kan føre til utilfredsstillende vaskeresultater.

1. For å fjerne den nedre spylearmen, trekk den oppover.

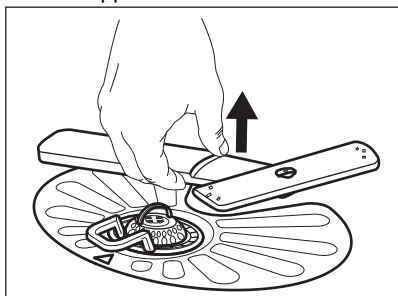

2. Vask spylearmen under rennende vann. Bruk et redskap med tynn spiss, f.eks. en tannpirker, for å fjerne smusspartikler fra hullene.

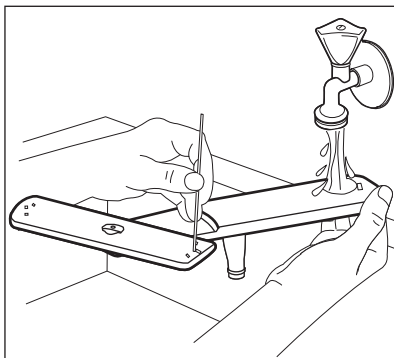

3. For å sette spylearmen tilbake på plass, trykk den nedover.

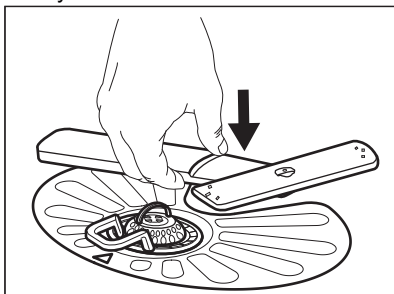

12.7 Rengjøre den øvre spylearmen

Vi anbefaler at du rengjør den øvre spylearmen regelmessig for å unngå at hullene tettes igjen av skitt.

Tette hull kan føre til utilfredsstillende vaskeresultater.

1. Trekk ut den øvre kurven.
2. For å fjerne spylearmen fra kurven, presser du den oppover og vrir den samtidig med klokken.

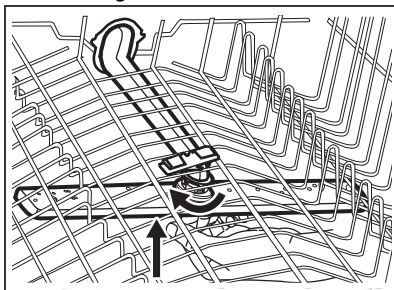

3. Vask spylearmen under rennende vann. Bruk et redskap med tynn spiss, f.eks. en tannpirker, for å fjerne smusspartikler fra hullene.

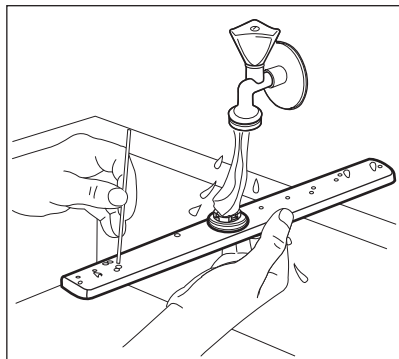

4. For å remontere spylearmen, presser du den oppover og vrir den samtidig mot klokken til den låses på plass.

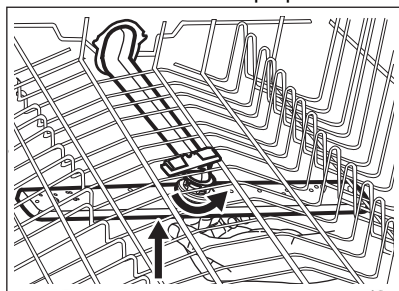

12.8 Rengjør topp spylearm

Vi anbefaler at du rengjørør topp spylearmen regelmessig for å unngå at hullene tettes igjen av smuss. Tette hull kan føre til utilfredsstillende vaskeresultater.

Topp spylearmen er plassert på taket av apparatet. Spylearmen (C) er installert i innløpsslangen (A) med monterings-elementet (B).

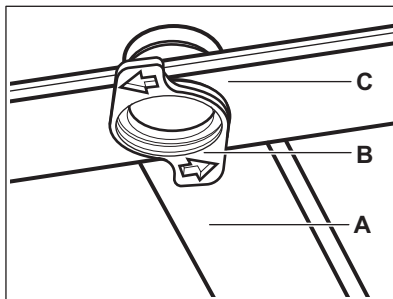

1. Løsne stopperne på sidene av glideskinnene på bestikkskuffen og trekk skuffen ut.

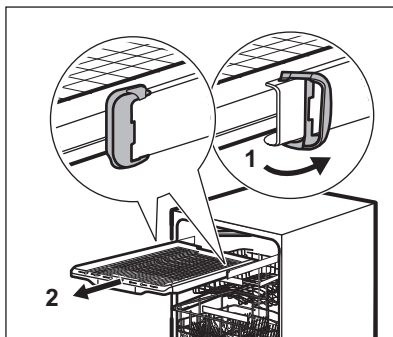

2. Flytt den øvre kurven til laveste nivå for å nå spylearmen lettere.
3. For å løsne spylearmen (C) fra leveringslangen (A), skru monterings-elementet (B) til venstre og dra spylearmen nedover.
4. Vask spylearmen under rennende vann. Bruk et redskap med tynn spiss, f.eks. en tannpirker, for å fjerne smusspartikler fra hullene. Før vannet gjennom hullene for å vaske smusspartikler vekk fra innsiden.

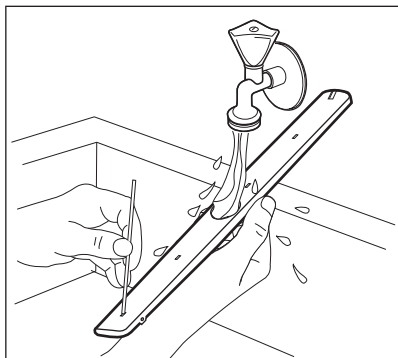

5. For å sette spylearmen (C) på plass, sett inn monterings-elementet (B) i spylearmen og fest den i leverings-slangen (A), ved å skru den til høyre. Påse at monterings-elementet låses på plass.
6. Monter bestikkskuffen på glideskinner og blokkér stoppene.

13. FEILSØKING

⚠ ADVARSEL!

Uriktig reparasjon av apparatet kan utgjøre fare for brukerens sikkerhet. Alle reparasjoner må utføres av kvalifisert personell.

De aller fleste problemene som oppstår under daglig bruk kan løses uten å måtte ta kontakt med et autorisert servicesenter.

Se tabellen nedenfor for informasjon om mulige problemer.

Ved enkelte problemer viser displayet en alarmkode.

Problem og alarmkode	Mulig årsak og løsning
Produktet starter ikke.	<ul style="list-style-type: none"> • Påse at støpselet er tilkoblet stikkkontakten. • Påse at det ikke er skadede sikringer i sikringsskapet.
Programmet starter ikke.	<ul style="list-style-type: none"> • Sørg for at apparatdøren er lukket. • Hvis utsatt start er valgt, avbryt innstillingen eller vent til nedtellingen avsluttes. • Apparatet gjenlader harpiksen i vannmykneren. Proseedyrens varighet er omtrent 5 minutter.
Apparatet tar ikke inn vann. Displayet viser i10 eller i11 .	<ul style="list-style-type: none"> • Sørg for at vannkranen er åpen. • Sørg for at trykket til vannforsyningen ikke er for lavt. Kontakt det lokale vannverket for å få tak i denne informasjonen. • Kontroller at vannkranen ikke er tett. • Kontroller at filteret i inntaksslangen ikke er tett. • Sørg for at inntaksslangen ikke er knekt eller bøyd.
Produktet tømmer ikke vannet. Displayet viser i20 .	<ul style="list-style-type: none"> • Sørg for at avløpsrøret ikke er tett. • Kontroller at det innvendige filtersystemet ikke er tett. • Kontroller at avløpsslangen ikke er knekt eller bøyd.

Problem og alarmkode	Mulig årsak og løsning
Lekkasjestoppssystemet er på. Displayet viser i30 .	<ul style="list-style-type: none"> • Steng vannkranen. • Se til at apparatet er riktig installert. • Sørg for at kurvene er lastet som anvist i brukerveiledningen.
Feil i deteksjonssensoren for vannivå. Displayet viser i41 – i44 .	<ul style="list-style-type: none"> • Kontroller at filterene er rene. • Slå apparatet av og på.
Feil i vaskepumpen eller avløps-pumpen. Displayet viser i51 – i59 eller i5A – i5F .	<ul style="list-style-type: none"> • Slå apparatet av og på.
Temperaturen på vannet inne i apparatet er for høy, eller det oppsto en feil med temperatursensoren. Displayet viser i61 eller i69 .	<ul style="list-style-type: none"> • Sørg for at inntaksvannets temperatur ikke overstiger 60 °C. • Slå apparatet av og på.
Teknisk feilfunksjon i apparatet. Displayet viser iC0 eller iC3 .	<ul style="list-style-type: none"> • Slå apparatet av og på.
Vannivået i apparatet er for høyt. Displayet viser iF1 .	<ul style="list-style-type: none"> • Slå apparatet av og på. • Kontroller at filterene er rene. • Kontroller at uttaksslangen er montert i riktig høyde over gulvet. Se installasjonsanvisningene.
Feil på nettverkenhet. Displayet viser iC4 eller iC5 .	<ul style="list-style-type: none"> • Kontakt et autorisert servicesenter.
Apparatet stopper og starter flere ganger under bruk.	<ul style="list-style-type: none"> • Det er normalt. Det gir beste vaskeresultat, og sparer energi.
Programmet tar for lang tid	<ul style="list-style-type: none"> • Hvis utsatt start er valgt, avbryt innstillingen eller vent til nedtellingen avsluttes. • Aktivering av tilvalg kan øke programvarigheten.
Den viste programvarigheten er forskjellig fra varigheten i tabellen for forbruksverdier.	<ul style="list-style-type: none"> • Se tabellen over forbruksverdier i kapittelet «Programmeringsvalg».
Tiden som gjenstår i displayet øker, og hopper til nær slutten av programvarigheten.	<ul style="list-style-type: none"> • Dette er ikke en feil. Apparatet fungerer som det skal.
Liten lekkasje fra apparatets dør.	<ul style="list-style-type: none"> • Apparatet står ikke i vater. Løsne eller stramme de regulerbare bena (hvis nødvendig). • Døren til apparatet står ikke sentrert i forhold til karet. Juster den bakre foten (hvis nødvendig).
Døren til apparatet er vanskelig å lukke.	<ul style="list-style-type: none"> • Apparatet står ikke i vater. Løsne eller stramme de regulerbare bena (hvis nødvendig). • Deler av servicet stikker ut av kurvene.
Produktets dør åpnes under vaskesyklusen.	<ul style="list-style-type: none"> • AirDry-funksjonen er aktivert. Du kan deaktivere funksjonen. Se "Grunnleggende innstillinger".

Problem og alarmkode	Mulig årsak og løsning
Rasle- eller bankelyder fra innsiden av apparatet.	<ul style="list-style-type: none"> • Serviset er ikke plassert riktig i kurvene. Se brosjyren om å laste kurvene. • Pass på at spylearmene kan rotere fritt.
Apparatet utløser sikringen.	<ul style="list-style-type: none"> • Det er ikke tilstrekkelig strømstyrke til å forsyne alle apparater som brukes samtidig. Kontroller strømstyrken i kretsen og målerkapasiteten, eller slå av et av apparatene som er i bruk. • Intern elektrisk feil på apparatet. Kontakt et autorisert servicesenter.
Apparatet er slått på, men fungerer ikke. Displayet viser PF .	<ul style="list-style-type: none"> • Strømtilførselen er utenfor driftsområdet. Vaskesyklusen avbrytes midlertidig og gjenopptar automatisk når strømmen gjenopprettes.
Apparatet slår seg av under drift.	<ul style="list-style-type: none"> • Komplette strøbrudd. Vaskesyklusen avbrytes midlertidig og gjenopptar automatisk når strømmen gjenopprettes.
Displayet viser upd . Alle knappene er inaktive, unntatt på/av-knappen.	<ul style="list-style-type: none"> • Produktet laster ned og installerer fastvareoppdateringen automatisk når den er tilgjengelig. Displayet viser upd for varigheten av oppdateringsprosessen. Vent til prosessen er ferdig. Hvis du avbryter oppdateringsprosessen ved å deaktivere produktet, gjenopptas den når du aktiverer produktet. Fastvareoppdateringen endrer ikke produktets ytelsesdeklarasjonsverdier.

Slå apparatet av og på etter at du har sjekket apparatet. Kontakt et godkjent servicesenter hvis feilen oppstår igjen.

Kontakt et godkjent serviceverksted for alarmkoder som ikke er beskrevet i tabellen.



ADVARSEL!



Vi anbefaler ikke å bruke apparatet før problemet er løst. Koble fra apparatet, og ikke koble det til igjen før du er sikker på at det fungerer som det skal.

13.1 Produktnummerkoden (PNC)

Hvis du kontakter et autorisert servicesenter, må du oppgi apparatets produktnummer.

PNC finner du på typeskiltet på apparatdøren. Du kan også sjekke PNC på betjeningspanelet.

Før du sjekker PNC, påse at apparatet er i programvalg.

1. Trykk og hold  og **AUTO Sense** samtidig i omtrent 3 sekunder. Displayet viser apparatets PNC.
2. For å avslutte PNC-visningen, trykk og hold  og **AUTO Sense** samtidig i omtrent 3 sekunder. Apparatet går tilbake til programvalget.

13.2 Oppvask- og tørkeresultatene er ikke tilfredsstillende

Problem	Mulig årsak og løsning
Dårlige vaskeresultater.	<ul style="list-style-type: none">• Se «Daglig bruk», «Råd og tips» og brosjyren om innlasting i kurvene.• Bruk mer intensive vaskeprogrammer.• Aktiver SprayZone-tilvalget for å vaske svært skitne gjenstander eller gjenstander med gjenstridig smuss.• Aktiver ExtraPower-tilvalget for å forbedre vaskeresultater av valgte program.• Rengjør dysene og filteret på spylearnen. Se «Stell og rengjøring».
Dårlige tørkeresultater.	<ul style="list-style-type: none">• Serviset ble liggende for lenge i det lukkede apparatet. Aktiver funksjonen AirDry for å slå på automatisk åpning av døren og for å forbedre tørkeytelsen.• Det er tomt for skyllemiddel eller doseringen av skyllemiddelet er ikke tilstrekkelig. Fyll skyllemiddelbeholderen eller sett doseringen av skyllemiddel høyere.• Skyllemiddelet kan være årsaken.• Bruk alltid skyllemiddel, selv med multitabletter.• Det kan være at plastgjenstander må tørkes i håndkle.• Tørkefasen er ikke en del av vaskeprogrammet. Se "programoversikt".
Det er hvitaktige striper eller blålig belegg på glass og servise.	<ul style="list-style-type: none">• For mye skyllemiddel slippes ut. Juster skyllemiddeldoseringen til et lavere nivå.• Mengden oppvaskmiddel er for høy.
Det er flekker og tørre vandrdåper på glass og servise.	<ul style="list-style-type: none">• Det er ikke tilstrekkelig med skyllemiddel. Juster skyllemiddeldoseringen til et høyere nivå.• Skyllemiddelet kan være årsaken.
Innsiden av apparatet er vått.	<ul style="list-style-type: none">• Dette er ikke noe galt med produktet. Fuktig luft kondenserer på apparatveggene.
Uvanlig skum under vasking.	<ul style="list-style-type: none">• Bruk oppvaskmiddelet som er beregnet spesifikt for oppvaskmaskiner.• Bruk vaskemiddel fra en annen produsent.• Ikke forhåndsskylt under rennende vann.
Spor av rust på bestikk.	<ul style="list-style-type: none">• Det er for mye salt i vannet som brukes til vasking. Se «Vannmyknøren».• Bestikk av sølv og rustfritt stål ble plassert sammen. Unngå å sette ting i sølv og rustfritt stål i nærheten av hverandre.
Det er rester av oppvaskmiddel igjen i beholderen når programmet er slutt.	<ul style="list-style-type: none">• Oppvaskmiddeletabletten ble sittende fast i beholderen og ble derfor ikke godt nok vasket bort av vannet.• Vann kan ikke vaske bort vaskemiddel fra beholderen. Påse at spylearnene ikke er blokkerte eller tette.• Sørg for at gjenstandene i kurvene ikke hindrer at lokket på oppvaskmiddelbeholderen åpnes.

Problem	Mulig årsak og løsning
Det er lukt inne i apparatet.	<ul style="list-style-type: none"> • Se «Innvendig rengjøring». • Start Machine Care-programmet med et avkalkingsmiddel beregnet for oppvaskmaskiner.
Kalkrester på servise, i apparatet og på innsiden av døren.	<ul style="list-style-type: none"> • Saltnivået er lavt, kontroller etterfyllingsindikatoren. • Lokket på saltbeholderen er løs. • Springvannet ditt er hardt. Se «Vannmykneren». • Bruk salt og still inn på regenerering av vannmykner når multifunksjonstabletter brukes. Se «Vannmykneren». • Start Machine Care-programmet med et avkalkingsmiddel beregnet for oppvaskmaskiner. • Hvis kalkavleiringer vedvarer, rengjør produktet med egnede vaske-midler. • Prøv et annet rengjøringsmiddel. • Kontakt produsenten av oppvaskmiddelet.
Matt, misfarget eller skår i servise.	<ul style="list-style-type: none"> • Sørg for at gjenstander som er egnet for oppvaskmaskiner vaskes i produktet. • Fyll og tøm kurvene forsiktig. Se brosjyren om fylling av kurvene. • Plasser skjøre gjenstander i den øvre kurven. • Aktiver GlassCare-tilvalget for å sørge for at glasstøy og delikate gjenstander blir tatt spesielt vare på.



Se «**Før første gangs bruk**», «**Daglig bruk**» eller «**Råd og tips**» for andre mulige årsaker.

13.3 Problemer med trådløs tilkobling

Problem	Mulig årsak og løsning
Det er ikke mulig å aktivere den trådløse forbindelsen.	<ul style="list-style-type: none"> • Feil trådløs nettverk-ID eller passord. Avbryt oppsettet og start det igjen for å angi riktig informasjon. Se «Trådløs tilkobling». • Det er et problem med det trådløse nettverkssignalet. Sjekk det trådløse nettverket og ruterene. Start ruterene på nytt. • Det trådløse nettverkssignalet er svakt. Flytt ruterene nærmere oppvaskmaskinen. • Det trådløse signalet blir forstyrret av en mikrobølgeovn plassert i nærheten av oppvaskmaskinen. Slå av mikroen. • Ta kontakt med leverandøren av det trådløse nettet hvis det oppstår ytterligere problemer med dette.

Problem	Mulig årsak og løsning
Appen kan ikke koble til oppvaskmaskinen.	<ul style="list-style-type: none"> • Det er et problem med det trådløse nettverkssignalet. Sjekk det trådløse nettverket og ruterer. Start ruterer på nytt. • Sjekk om mobilenheten din er koblet til det trådløse nettverket. • Ny ruter installert eller ruterkonfigurasjon endret. Konfigurer oppvaskmaskinen og mobilenheten igjen. Se «Trådløs tilkobling». • Ta kontakt med leverandøren av det trådløse nettet hvis det oppstår ytterligere problemer med dette.
Appen kan ikke koble til oppvaskmaskinen via et annet nettverk enn det trådløse hjemmenettverket ditt. Indikatoren  WiFi blinker.	<ul style="list-style-type: none"> • Tilkoblingen til skyen går tapt. Vent til tilkoblingen gjenopprettes.
Appen kobler ofte ikke til oppvaskmaskinen.	<ul style="list-style-type: none"> • Det trådløse signalet blir forstyrret av en mikrobølgeovn plassert i nærheten av oppvaskmaskinen. Slå av mikroen. Unngå å bruke mikrobølgeovnen og fjernstart-funksjonen samtidig. • Det trådløse nettverkssignalet er svakt. Flytt ruterer så nær oppvaskmaskinen som mulig, eller vurder å kjøpe en forsterker for en trådløs serie.

14. TEKNISKE DATA

Mål	Bredde/høyde/dybde (mm)	596 / 818 - 898 / 560
Elektrisk tilkobling ¹⁾	Spenning (V)	200 - 240
	Frekvens (Hz)	50 - 60
Vannforsyningsstrykk	Min. / maks. bar (MPa)	0.5 (0.05) / 10 (1)
Vannforsyning	Kaldt vann eller varmt vann ²⁾	min. 5 – maks. 60°C
Kapasitet	Kuverter	14

¹⁾ Referer til klassifiseringskiltet for andre verdier.

²⁾ Hvis varmtvannet kommer fra alternativ energikilde (for eksempel solcellepaneler), bruk varmtvannsforsyningen for å redusere strømforbruket.

14.1 Kobling til EU EPREL-databasen

QR-koden på energietiketten som fulgte med produktet, gir en nettløse til registreringen av dette produktet i EU EPREL-databasen.

Oppbevar energietiketten kun for henvisning med denne brukerhåndboken samt alle andre dokumenter som fulgte med dette produktet.

Det er også mulig å finne informasjonen relatert til ytelsen til produktet i EU EPREL-

databasen med koblingen <https://eprel.ec.europa.eu> og modellnavnet, samt produktnummeret som du finner på merkeskiltet til produktet. Se etter i kapitlet «Produktbeskrivelse».

Gå til www.theenergylabel.eu for mer detaljert informasjon om energietiketten.

15. BESKYTTELSE AV MILJØET

Resirkuler materialer som er merket med symbolet . Legg emballasjen i riktige beholdere for å resirkulere det. Bidrar til å beskytte miljøet, menneskers helse og for å resirkulere avfall av elektriske og elektroniske produkter. Ikke kast produkter som er merket

med symbolet  sammen med husholdningsavfallet. Produktet kan leveres der hvor tilsvarende produkt selges eller på miljøstasjonen i kommunen. Kontakt kommunen for nærmere opplysninger.





The software in this product contains components that are based on free and open source software. AEG gratefully acknowledges the contributions of the open software and robotics communities to the development project.

To access the source code of these free and open source software components whose license conditions require publishing, and to see their full copyright information and applicable license terms, please visit:
<http://aeg.opensourcerepository.com> (folder NIUS)