

BRUGSANVISNING

Opvaskemaskine

DA

DWC67423BIW

Indholdsfortegnelse

Din opvaskemaskine	3	Fjernstart af opvaskemaskinen	24
Sikkerhedsanvisninger	4	Indstillinger	26
Desinfek lås	5	Pleje- og vedligeholdelsesinstruktioner ...	31
Lås	5	Påfyld afspænd	31
Installation	5	Påfyld salt	31
Overløbs sikring	5	Påfyld auto dosis	31
Emballage	6	Rengør filtrene	31
Bortskaffelse	6	Rengør spulearmene	33
Symboler på produktet	6	Rengør ydersiden af opvaskemaskinen	34
Før du bruger opvaskemaskinen første gang	7	Kør Selvrensende	34
Vandets hårdhed	7	Afhjælpning af tilstopning	34
Grundindstillinger	8	Vinteropbevaring/transport	35
Påfyld afspænd	10	Fejlfinding	36
Påfyld salt	10	Generelt	37
Automatisk dosering	11	Wi-Fi	43
Mere miljøvenlig opvask	12	Installation	44
Spare energi og vand	12	Sikkerhedsanvisninger	44
Fyld opvaskemaskinen	13	Transportbeskyttelse til lågen	45
Skrøbeligt service	13	Placer opvaskemaskinen	45
Fyldningen påvirker resultatet	13	Monter fugtbeskyttelsesfilmen	45
Opvaskemaskinens kurve	13	Tilslutning til et automatisk doseringssystem	46
Overkurv	14	Juster højden, og skub opvaskemaskinen på plads	49
Underkurv	15	Tilslutning til afløb	50
Bestikkurv	16	Vandtilslutning	51
Anvendelse af opvaskemaskinen	18	Tilslutning til el	51
Dosering af opvaskemiddel	18	Fastgørelse af opvaskemaskinen	52
Tænd/sluk	19	Opvaskemaskinens sparkeplade	53
Vælg program	19	Service	54
Start/Stop	20	Information om dit produkt	54
Hvis du vil påfylde mere opvask	21	Kontakt det nærmeste servicecenter	54
Strømsvigt/Strømafbrydelse	21	Reservedele	54
Efter afsluttet program	22	Antal cykler	54
Bedste tørreresultat	22	Tekniske data og energimærkning	55
Tøm opvaskemaskinen	22	Tekniske oplysninger	55
Programtabel	23	Information til forbrugerne	55
ASKO Connect Pro & ConnectLife	24	Information til testinstituttet	55
ASKO Connect Pro	24	Overensstemmelseserklæring	55
ConnectLife	24		
Fjernstyring af opvaskemaskinen	24		

Din opvaskemaskine

Velkommen til vores voksende ASKO-familie!

Vi er stolte over vores produkter. Vi håber, at dette produkt vil blive værdsat og være en pålidelig hjælp i mange år fremover.

Læs brugsanvisningen før brug. Her finder du generelle tips, information om indstillinger og tilpasninger, der kan foretages, samt hvordan produktet plejes på den bedste måde.

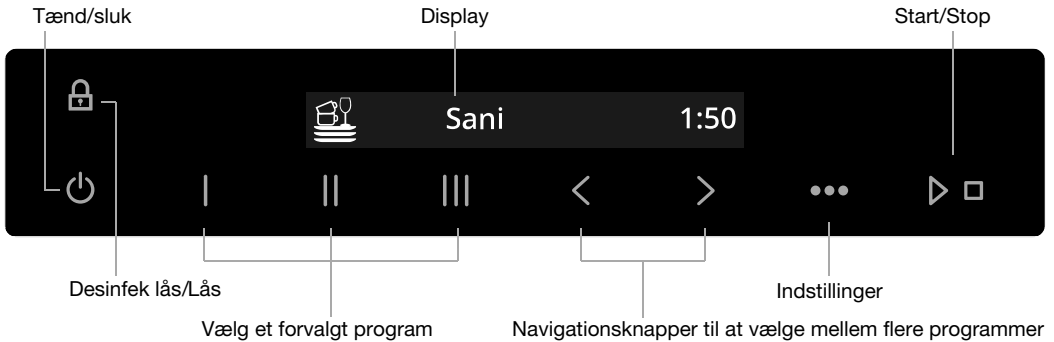

Symboler i displayet:

- Automatisk døråbning
- Påfyld afspænd
- Påfyld salt
- Auto dosis aktiveret
- Påfyld auto dosis

- Wi-fi-status Tilsluttet (Blinker ved tilslutning)
- Fjernstyre aktiv

Tekst i displayet:

- Rengør filtrene
- Kør Selvrensende
- Se kapitel *Pleje- og vedligeholdelsesinstruktioner*.

Installer opvaskemaskinen, se kapitel *Installation*. Åbn derefter lågen, og tryk på **Tænd/sluk**.

"Welcome to your new ASKO dishwasher. This is a first time setup." vises i displayet, første gang opvaskemaskinen tændes. Det er vigtigt, at du vælger de korrekte indstillinger for at få et godt opvaskeresultat. Se side 7.

Opvaskemaskinen kan tilsluttes et eller flere systemer til automatisk dosering af professionelt opvaskemiddel og afspændingsmiddel, hvilket forenkler den daglige brug og reducerer risikoen for overdosering.

ASKO Connect Pro er en webbaseret platform, hvor du kan organisere, administrere og overvåge alle dine professionelle ASKO-produkter, uanset hvor de befinder sig. Når du har tilsluttet et professionelt produkt i appen ConnectLife, vises et link til ASKO Connect Pro. Du kan finde flere oplysninger i <https://professional.asko.com/>.

Sikkerhedsanvisninger

- Læs brugsanvisningen – og gem den!
- Antal standardkuverter: 13
- Brug ikke opvaskemaskinen til andre formål end dem, der er angivet i denne brugsanvisning.
- Belast ikke opvaskemaskinens låge eller kurve med andet end opvask.
- Lad ikke opvaskemaskinens låge stå i åben position, da det kan udgøre risiko for at snuble over den. Skub kurvene ind for at undgå risikoen for, at opvaskemaskinen tipper.
- Brug kun maskinopvaskemiddel i opvaskemaskinens opvaskemiddelrum. (Hvis et system til automatisk dosering af professionelt opvaskemiddel tilsluttes, skal opvaskemaskinens opvaskemiddelrum ikke bruges).
- Brug eksterne beholdere til automatisk dosering af professionelt vaskemiddel og afspændingsmiddel. (Professionelt opvaskemiddel og afspændingsmiddel til automatisk dosering må ikke bruges i opvaskemaskinens doseringsbeholder til hhv. opvaskemiddel og afspændingsmiddel.
- Denne maskine kan anvendes af børn fra 8 år og personer med nedsatte fysiske eller mentale evner, personer som lider af fornuftsmangel eller manglende erfaring og viden. Sådanne personer skal være under opsyn ved brug af maskinen eller instrueres i, hvordan maskinen skal anvendes og forstå de mulige risici. Rengøring af maskinen må ikke udføres af børn uden opsyn.
- En beskadiget netledning må kun udskiftes af producentens servicecenter eller en person med tilsvarende faglige kvalifikationer.
- Denne opvaskemaskine er beregnet til brug i hjemmet eller tilsvarende steder, herunder:
 - i personalekøkkener i butikker, på kontorer og tilsvarende arbejdspladser
 - på bondegårde
 - i gæsterum på hoteller, moteller eller tilsvarende steder
 - på bed & breakfast-hoteller.

- Placer aldrig opvask med rester af opløsningsmiddel i maskinen, da dette kan udgøre en eksplosionsrisiko. Opvask med aske, voks og smørefedt må heller ikke vaskes i opvaskemaskinen.
- Børn skal overvåges. Lad ikke børn bruge opvaskemaskinen eller lege med den. Vær særligt forsigtig, når lågen er åben. Opvaskemaskinen kan indeholde rester af opvaskemiddel! Start altid opvaskemaskinen med det samme, når du har fyldt opvaskemiddel på.
- Ved reparation og vedligeholdelse skal originale reservedele anvendes.

ADVARSEL!

Anbring knive og andre spidse genstande med spidsen nedad i bestikkurven, eller læg dem vandret i en af de andre kurve.



ADVARSEL!

Vær opmærksom på børn i nærheden af maskinen! Maskinopvaskemiddel er ætsende!

Desinfek lås

For at undgå risikoen for forbrændinger kan lågen ikke åbnes, når opvaskemaskinens temperatur overstiger 65 °C.

Lås

For at forhindre børn eller personer med nedsatte mentale evner i at starte opvaskemaskinen kan indstillingen Lås aktiveres. Se kapitlet *Indstillinger*. Du kan midlertidigt aktivere og deaktivere funktionen Lås. Tryk på  og  og hold dem inde i tre sekunder.

Installation

Se kapitlet *Installation*.

Overløbssikring

Overfyldningssikringen begynder at pumpe ud og lukker for vandindtaget, hvis vandstanden i opvaskemaskinen over det normale. Hvis sikringen aktiveres, viser displayet F54 (Overfyldt vand) . Luk vandhanen, og kontakt det nærmeste servicecenter. (For at undgå vandlækage uden for opvaskemaskinen, må du ikke tage stikket ud af stikkontakten, før vandhanen på forsyningsledningen er lukket!)

Sikkerhedsanvisninger

Emballage

Emballagen beskytter produktet under transporten. Materialet i emballagen kan genbruges. Kildesortér emballagen for at bidrage til et reduceret råvareforbrug og reduceret affald. Din forhandler kan tage emballagen retur og sende den til genbrug eller informere om nærmeste genbrugsstation. Emballagen består af:

- Bølgepap af op til 100 % genvundet materiale.
- Ekspanderet polystyren (EPS) uden tilsætning af klor og fluor.
- Stivere af ubehandlet træ.
- Beskyttelsesplast af polyethylen (PE).

Bortskaffelse

Opvaskemaskinen er fremstillet og mærket til genbrug. Når opvaskemaskinen er udtjent og skal skrottes, skal den straks gøres ubrugelig. Tag stikket ud, og klip ledningen af så tæt på maskinen som muligt. Demonter lyskilde/lyskilder.

Kontakt den lokale kommune for at få oplysninger om, hvor og hvordan maskine skal genbruges på forsvarlig vis.

Symboler på produktet



Læs brugsanvisningen.



Kildesorteres som elaffald.

CE Godkendt i henhold til gældende EU-direktiver.

Før du bruger opvaskemaskinen første gang

Vandets hårdhed

For at opnå et godt opvaskeresultat skal opvaskemaskinen have blødt vand (vand med lavt kalkindhold). Hårdt vand forårsager hvide belægninger på servicet og i opvaskemaskinen.

Kontrollér vandets hårdhedsgrad

Vandets hårdhed angives i tyske hårdhedsgrader (°dH).

Indløbsvand med en hårdhedsgrad på over 5°dH skal afkalkes. Dette gøres automatisk ved hjælp af den indbyggede afkalker. For at afkalkeren kan fungere optimalt, skal indstillingen af den tilpasses til det indkommende vands hårdhedsgrad. Når du har indstillet afkalkeren, skal du dosere opvaske- og afspændingsmiddel, som om du har blødt vand.

Besøg www.geus.dk eller kontakt det lokale vandværk for at få oplysninger om vandets hårdhedsgrad.

Noter vandets hårdhedsgrad: _____

Tyske hårdhedsgrader	Anbefalet indstilling
0-3°dH	0
4-5°dH	1
6-8°dH	2
9-11°dH	3
12-14°dH	4
15-19°dH	5
20-24°dH	6
25-29°dH	7
30-39°dH	8
40°dH	9

Hvis vandets hårdhedsgrad overstiger 20°dH, anbefales det, at der tilsluttes en ekstern afkalker.

Øget forbrug ved regenerering

Opvaskemaskinens indbyggede afkalker regenereres regelmæssigt, for at funktionen opretholdes. Ved regenerering forlænges opvaskeprogrammet, samtidig med at energi- og vandforbruget stiger. Hvor tit opvaskemaskinens afkalker regenereres afhænger af, hvilken indstilling der er valgt.

Eksempel: Hvis programmet Eco køres ved en vandhårdhed på 14 °dH, regenereres afkalkeren med regelmæssige intervaller (efter 5 opvaskecyklusser), energiforbruget stiger med 0,015 kWh, og vandforbruget stiger med 2,3 liter samtidig med, at programtiden forlænges med 3 minutter. Regenereringen sker under programmets hovedvask.

ADVARSEL!

Hårdt vand forårsager hvide belægninger på opvasken og i opvaskemaskinen. Det er derfor vigtigt, at du vælger den rigtige indstilling af afkalkeren! Se Vandhårdhed.

Kør aldrig opvaskemaskinen med tom saltbeholder, hvis indløbsvandet har en hårdhedsgrad over 5°dH.

Før du bruger opvaskemaskinen første gang

Grundindstillinger

Åbn lågen. Tryk på .

"Welcome to your new ASKO dishwasher. This is a first time setup." vises i displayet. Det er vigtigt, at du vælger de korrekte indstillinger for at få et godt opvaskeresultat.

Vælg indstilling med < eller >. Bekræft den valgte indstilling med ●●●.

Indstillinger	
Sprog	Vælg det sprog, der skal vises i displayet.
Effekt 10 Amp/16 Amp <i>Forvalgt fra fabrikken: 16 Amp</i>	Denne opvaskemaskine er konstrueret til at kunne tilsluttes et elnet med sikringer på 10 Amp eller 16 Amp. Opvaskemaskinens vand opvarmes hurtigere, og du får hurtigere opvaskeprogrammer, hvis du vælger 16 Amp. Vælg 10 Amp eller afhængigt af 16 Amp ejendommens elnet.
Afspændingsmiddel 0/1/2/3/4/5 ¹⁾ <i>Forvalgt fra fabrikken: 4</i>	Tørringen går hurtigere og får et bedre resultat, hvis man bruger afspændingsmiddel. Du får også et flottere opvaske-resultat med ren og pletfri opvask. Doseringen af afspændingsmiddel kan indstilles fra 0 (Sluk) til 5 (Høj dosering).
Vandhårdhed 0/1/2/3/4/5/6/7/8/9 <i>Forvalgt fra fabrikken: 4</i>	Indstilling af afkalkeren. Vælg indstilling efter indløbsvandets hårdhedsgrad. Det er vigtigt, at indstillingen er korrekt! Hvis indløbsvandet har en hårdhedsgrad på over 4°dH, skal der påfyldes salt. <i>Ved indløbsvand med en hårdhedsgrad under 6 °dH skal du vælge 0. Afkalkeren deaktiveres, og det er ikke nødvendigt at fylde salt på.</i>
TAB Til/Fra (Kombinationsopvaskemiddel) <i>Forvalgt fra fabrikken: Fra</i>	Aktiver indstillingen ved brug af kombinationsopvaskemiddel, der indeholder afspændingsmiddel. <i>Denne indstilling reducerer doseringen af afspændingsmiddel og påvirker, hvor ofte opvaskemaskinens indbyggede afkalker regenereres.</i>
Wi-fi Wi-fi-status	Tilslut opvaskemaskinen til dit trådløse netværk for at kunne fjernstyre opvaskemaskinen med appen <i>ConnectLife</i> .
Wi-fi-forbindelse Til/Fra	Når du har tilsluttet opvaskemaskinen til dit lokale netværk, kan du vælge <i>Wi-fi-forbindelse Fra</i> for at deaktivere forbindelsen. Vælg <i>Wi-fi-forbindelse Til</i> for at oprette forbindelse til det samme netværk igen.
Konfiguration af forbindelse	Tilslut opvaskemaskinen til dit trådløse netværk og par den med din smartphone/tablet. <ul style="list-style-type: none">• I <i>ConnectLife</i>-appen skal du gå til menuen "<i>Tilføj enheder</i>" og vælge den passende enhed. Scan derefter QR-koden (den kan findes på apparatets typeskilt). Du kan også indtaste AUID/SN-nummeret manuelt.• Vælg <i>Konfiguration af forbindelse</i>.

Før du bruger opvaskemaskinen første gang

Indstillinger	
Tilføj enhed	Par flere enheder/brugere til opvaskemaskinen. <ul style="list-style-type: none">• I ConnectLife-appen skal du gå til menuen "Tilføj enheder" og vælge den passende enhed. Scan derefter QR-koden (den kan findes på apparatets typeskilt). Du kan også indtaste AUID/SN-nummeret manuelt.• Vælg <i>Tilføj enhed</i>.
Fjern alle enheder	Vælg <i>Fjern alle enheder</i> for at slette alle tilsluttede enheder/brugere.
Nulstil wi-fi fabrik	Vælg <i>Nulstil wi-fi fabrik</i> for at vende tilbage til fabriksindstillingerne.
Afslut	Vælg <i>Afslut</i> for at afslutte menuen for Wi-fi, tryk på
Gem og afslut	Vælg <i>Gem og afslut</i> , og tryk på

¹⁾ Indstillingen deaktiveres, hvis automatisk dosering af professionelt afspændingsmiddel aktiveres. Det er da ikke nødvendigt at påfylde afspændingsmiddel.

Hvis du vil ændre de valgte indstillinger, kan du finde yderligere oplysninger i kapitel Indstillinger.

Før du bruger opvaskemaskinen første gang

* Påfyld afspænd

Dosér afspændingsmiddel i beholderen til afspændingsmiddel (hvis opvaskemaskinen ikke tilsluttes et system til automatisk dosering af afspændingsmiddel).

Påfyld afspændingsmiddel i beholderen til afspændingsmiddel, hvis du har valgt Afspændingsmiddel 1 - 5.

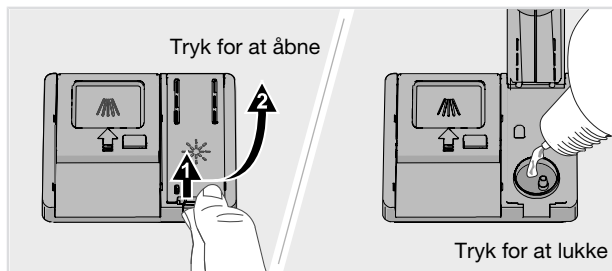

1. Åbn låget til afspændingsmidlet.
2. Påfyld forsigtigt afspændingsmiddel op til mærket **MAX**.
3. Tør eventuelt overskydende afspændingsmiddel rundt om beholderen væk med en klud.
4. Luk låget korrekt.

§ Påfyld salt

Hvis indløbsvandet har en hårdhedsgrad på over 4°dH, skal der påfyldes salt.

Påfyld salt i saltbeholderen, hvis du har valgt Vandhårdhed 1 - 9.

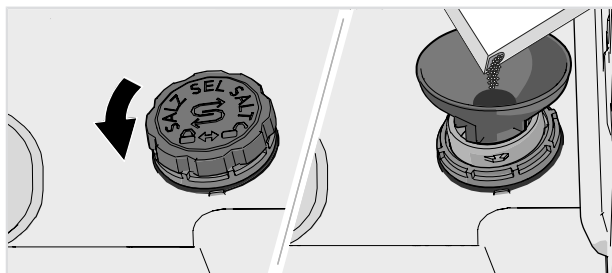

1. Skru låget til saltbeholderen af ved at dreje det mod uret.
2. Sæt den tragt, der følger med opvaskemaskinen, i påfyldningshullet på beholderen. Før du bruger opvaskemaskinen første gang, skal du hælde ca. 1 l vand i. (Du skal kun påfylde vand første gang).
3. Påfyld salt, indtil beholderen er fuld (maks. 750 gram). Brug specialsalt til opvaskemaskiner.
4. Tør overskydende salt af, og skru låget med uret til slutpositionen.

Før du bruger opvaskemaskinen første gang

ADVARSEL!

For ikke at risikere rustpletter skal et opvaskeprogram startes straks efter påfyldning af salt.

Hæld aldrig maskinopvaskemiddel i saltbeholderen. Dette medfører risiko for skader på afkalkeren!

Automatisk dosering

Opvaskemaskinen kan tilsluttes et eller flere systemer til automatisk dosering af professionelt opvaskemiddel og afspændingsmiddel, hvilket forenkler den daglige brug og reducerer risikoen for overdosering.

Trin for trin

- Tilslut de eksterne kabler til automatisk dosering af professionelt opvaskemiddel og afspændingsmiddel. Tilslut også de medfølgende slanger. Se kapitel *Installation*.
- Aktivér Auto dosis i opvaskemaskinens menu for Indstillinger. Se kapitel *Indstillinger*.
- Påfyld professionelt opvaskemiddel og afspændingsmiddel, der er tilpasset et automatisk doseringssystem, i de respektive eksterne beholdere.
- Vælg Udluft slangen for at tilføre opvaskemiddel og afspændingsmiddel. Se kapitel *Indstillinger*.

Tilsætning af opvaske- og afspændingsmiddel

For at sikre korrekt tilsætning af opvaske- og afspændingsmiddel skal du beregne doseringen ud fra den vandmængde, der findes i opvaskemaskinen.

Vandmængde i maskinen:

- 3,5 liter ved dosering af opvaskemiddel
- 3,5 liter ved dosering af afspændingsmiddel

BEMÆRK!

Påfyld professionelt opvaskemiddel og afspændingsmiddel i de respektive eksterne beholdere i god tid for at forhindre luft i systemet.

ADVARSEL!

Vær opmærksom på de risici, der findes ved håndtering af professionelt opvaske- og afspændingsmiddel. Beskyttelseshandsker og beskyttelsesbriller bør anvendes ved håndtering.

Følg leverandørens sikkerhedsforskrifter gældende håndtering og opbevaring af opvaskemiddel og afspændingsmiddel.

Mere miljøvenlig opvask

Spare energi og vand

Ved opvask af service i en opvaskemaskine til husholdningsbrug bruges der normalt mindre energi og vand end ved opvask i hånden.

Skyl ikke under rindende vand

Skyl ikke opvasken af under vandhanen, da dette fører til øget energi- og vandforbrug. Skrab blot større madrester af, før du fylder opvaskemaskinen.

Vælg et miljørigtigt opvaskemiddel

Læs miljødeklarationerne på emballagen!

Overdosering af opvaskemiddel, afspændingsmiddel og salt kan forringe opvaske resultat og medfører desuden en ekstra belastning af miljøet.

Kør en fyldt opvaskemaskine

Spar energi og vand ved at vente med at starte opvaskemaskinen, indtil den er fyldt (se antal standardkuverter). Brug programmet Skyl og hold for at skylle servicet, hvis du får problemer med lugt.

Vask op ved lavere temperatur

Hvis opvasken kun er let snavset, har du mulighed for at vælge et program med lav temperatur.

Vælg opvaskeprogram – Eco

Dette program er velegnet til vask af normalt snavset service og er det mest effektive program, når det gælder kombineret energi- og vandforbrug. Dette program bruges til at vurdere overholdelsen af EU's lovgivning om miljøvenligt design.

Opvaskeprogrammet er udviklet til at vaske effektivt med så lavt energi- og vandforbrug som muligt. Programmet vasker ved lav temperatur i lang tid.

Vælg indstilling – Automatisk døråbning

Du får et bedre tørreresultat, hvis du bruger indstillingen Automatisk døråbning, der automatisk åbner opvaskemaskinens låge. Vent, indtil opvaskemaskinen indikerer, at programmet er slut, og at opvasken er afkølet, før du tømmer opvaskemaskinen. (Hvis opvaskemaskinen er indbygget, skal inventaret kunne tåle eventuel kondens fra opvaskemaskinen).

Skrøbeligt service

En del husgeråd tåler ikke opvaskemaskine. Det kan skyldes flere årsager. Nogle materialer tåler ikke høj temperatur, andre kan tage skade af maskinopvaskemidlet.

Vær forsigtig med f.eks. håndlavede genstande, skrøbelige dekorationer, krystal/glas, sølv, kobber, tin, aluminium, træ og plast. Kig efter mærkningen "Tåler maskinopvask".

Skrøbelig dekoration

Porcelæn med dekoration oven på glasuren (overfladen føles ujævn) bør ikke vaskes i opvaskemaskine.

Krystal/glas

Vask sarte genstande af krystal/glas med det skånsomme opvaskeprogram Krystalglas. Vær opmærksom på at spare på doseringen af opvaskemiddel og at placere genstandene, så de ikke støder mod hinanden, mens de vaskes.

Tørringen går hurtigere og får et bedre resultat, hvis man bruger afspændingsmiddel. Du får også et flottere opvaskeresultat med ren og pletfri opvask.

Håndmalede kunstglas samt antikke og meget skrøbelige genstande bør ikke vaskes i opvaskemaskinen.

Sølvtøj

Genstande af sølv bør ikke komme i berøring med genstande af rustfrit stål, da dette medfører risiko for misfarvning af sølvet.

For at undgå pletter og at opvasken bliver mat, skal du adskille opvask af forskellige metaller som f.eks. sølv, rustfrit og aluminium.

Aluminium

Aluminium kan blive mat af maskinopvask. Aluminiumkasseroller af god kvalitet tåler maskinopvask, men mister sandsynligvis noget af deres glans.

Bestik med limede skafter

Visse typer lim tåler ikke maskinopvask. Det medfører risiko for, at skafterne kan løsne sig.

Fyldningen påvirker resultatet

Vær omhyggelig med, hvordan du fylder opvasken i for at få det bedste opvaske- og tørreresultat med så lavt et energi- og vandforbrug som muligt. Giv din opvaskemaskine de bedste forudsætninger for at nå rundt om og vaske alle flader samt tørre servicet på bedste måde.

- Vend alle snavsede flader indad og nedad!
- Opvask skal ikke ligge i eller oven på hinanden.
- Stil opvask med fordybninger skråt, f.eks. kopper, så skyllevandet løber af. Dette er også vigtigt ved genstande i plast.
- Sørg for, at små genstande ikke falder igennem opvaskekurven. Placer dem i bestikkurven.

BEMÆRK!

Kontroller, at skyllearmene kan dreje frit rundt.

Opvaskemaskinens kurve

Opvaskemaskinen er udstyret med en øverste kurv og en nederste kurv med bestikkurv.

Fyld opvaskemaskinen

Kurvenes udseende kan være forskelligt afhængigt af opvaskemaskinens udførelse.

Overkurv

Placer glas, kopper, skåle, asietter og fader i overkurven. Vend alle snavsede flader indad og nedad! Vinglas stilles på hylden til vinglas, og knive lægges i knivstativet til højre.

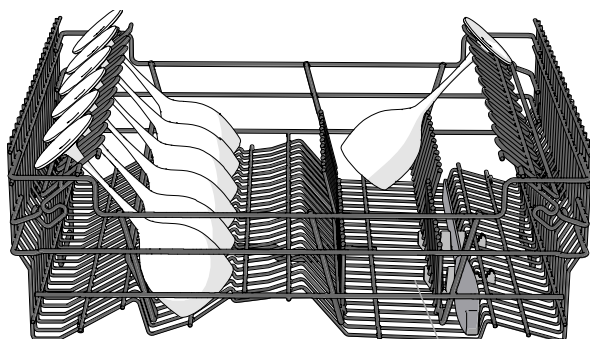
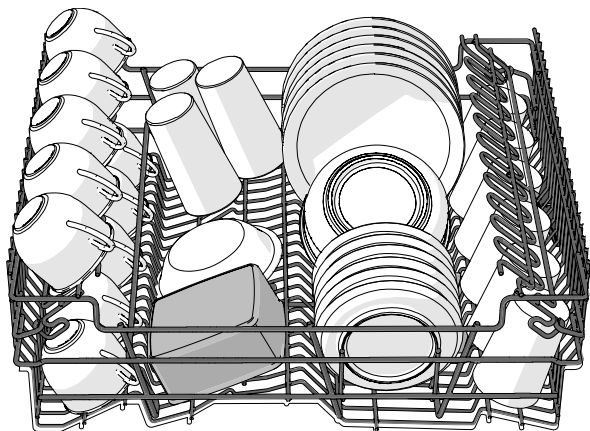

Knivstativ

Hævning af overkurven

1. Træk overkurven ud.
2. Tag fat i siderne på overkurven med begge hænder, og løft den op.

Sænkning af overkurven

1. Træk overkurven ud.
2. Tag fat i siderne på overkurven med begge hænder, og tryk de to låsehåndtag ind for at sænke overkurven.

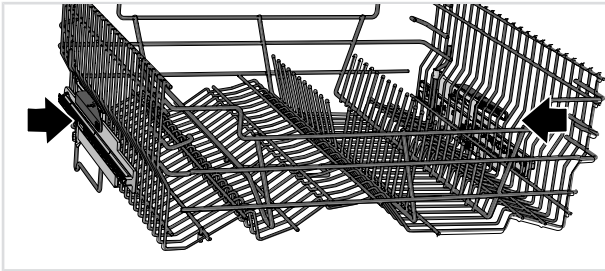

Underkurv

Anbring små og store tallerkener, fade, kasseroller og bestik (i bestikkurven) i underkurven.

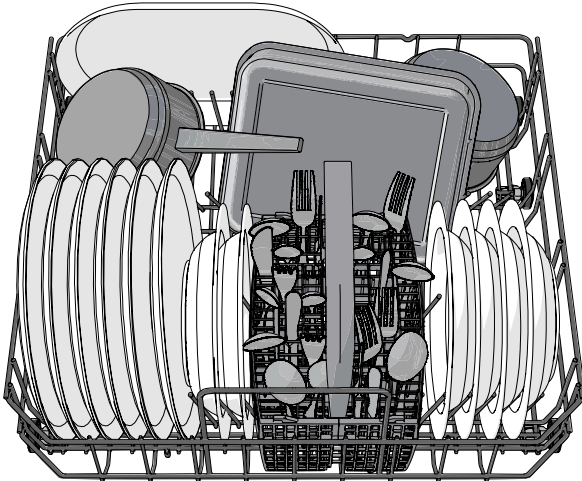

Tilbehør

Køb en hylde til vinglas med plads til seks høje¹⁾ vinglas. Hylden til vinglas er udviklet til at få et optimalt opvaske- og tørreresultat for høje vinglas. Hylden til vinglas placeres i den bageste del af nederste kurv. Dette tilbehør kan købes, hvor opvaskemaskinen er købt.

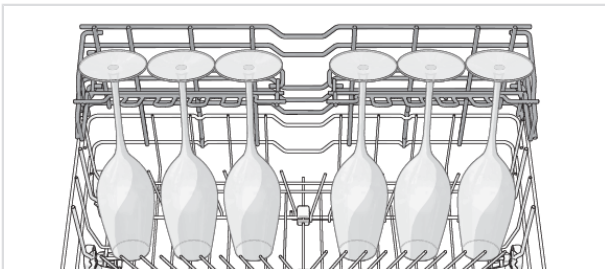

¹⁾ Højde: maks. 25 cm, Diameter: maks. 7,5 cm

Fyld opvaskemaskinen

Bestikkurv

Anbring bestik og skarpe knive med skaftet nedad og så spredt som muligt. Kontroller, at skeerne ikke ligger ind i hinanden.

Bestikkurven kan med fordel placeres i den forreste, midterste del af underkurven for at få det bedst mulige opvaskeresultat fra den unikke sprayzone, der er beregnet til bestikkurven.

⚠ ADVARSEL!

Anbring knive og andre spidse genstande med spidsen nedad i bestikkurven, eller læg dem vandret i en af de andre kurve.

Vippelåg til småting

Bestikkurven har et vippelåg i midten til små eller smalle skafter (f.eks. piskeris til elpisker).

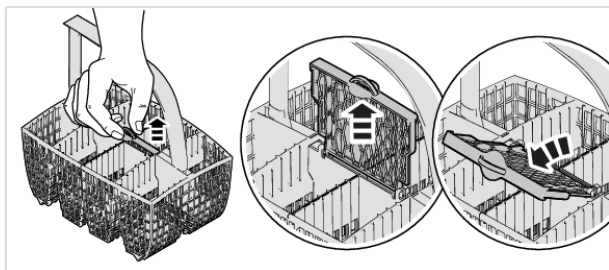

Bestikkurv med låg

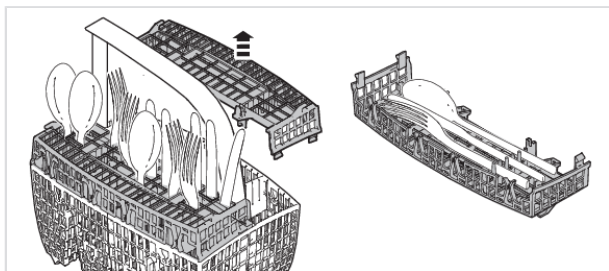

Tilbehør

Køb en mini-bestikkurv. Den ekstra bestikkurv er fleksibel og kan, hvis den demonteres, hænges på den nederste kurv eller monteres på den store bestikkurv for at få en ekstra stor bestikkurv. Dette tilbehør kan købes der, hvor opvaskemaskinen er købt.

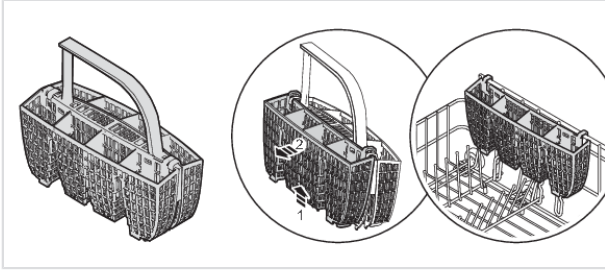

Anvendelse af opvaskemaskinen

Dosering af opvaskemiddel

Dosér opvaskemiddel i opvaskemiddelrummet (hvis opvaskemaskinen ikke sluttes til et system til automatisk dosering af professionelt opvaskemiddel).

Følg doseringsanvisningerne på opvaskemidlets emballage. Opvaskemaskinen er udstyret med en afkalker, så du skal dosere opvaskemidlet efter doseringsangivelserne for blødt vand.

Rum til opvaskemiddel

Vælg et opvaskemiddel, der er egnet til professionelle opvaskemaskiner, for at opnå et optimalt opvaskeresultat.

Overdosering af opvaskemiddel forringer opvaskeresultat og belaster miljøet.

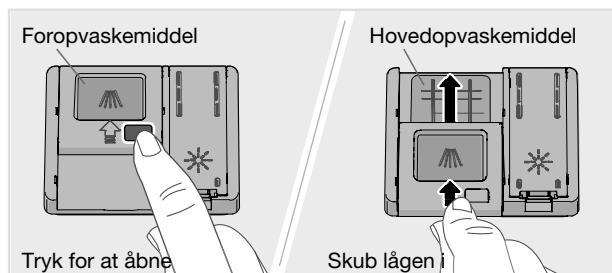

Opvaskemiddelrummet skal være tørt, når opvaskemiddel doseres. Der findes et rum til forvask og et til hovedvask. Du kan dosere en mindre mængde opvaskemiddel i rummet til forvask, hvis du bruger maskinopvaskemiddel i pulver- eller gelform. Kontakt producenten af opvaskemidlet, hvis du har spørgsmål angående opvaskemidler.

BEMÆRK!

Brug kun maskinopvaskemiddel! Almindeligt opvaskemiddel danner kraftigt skum, som forhindrer opvaskemaskinen i at arbejde, og kan derfor ikke bruges.

Kombinationsopvaskemiddel

Der er mange forskellige typer kombinationsopvaskemiddel på markedet. Læs omhyggeligt anvisningerne til disse produkter.

Aktiver indstillingen TAB ved brug af kombinationsopvaskemiddel, der indeholder afspændingsmiddel.

Det anbefales ikke at bruge opvasketabs til korte programmer under 75 minutter. Anvend i stedet maskinopvaskemiddel i pulver- eller gelform.

BEMÆRK!

Du får et optimalt opvaske- og tørreresultat ved at bruge maskinopvaskemiddel sammen med separat dosering af afspændingsmiddel og salt.

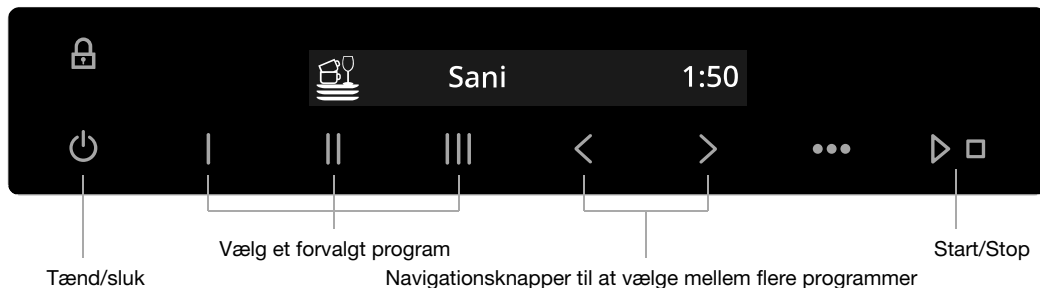

Tænd/sluk

Åbn lågen, og tryk på . Åbn også vandhanen, hvis den er lukket.

Vælg program

Eco er altid forvalgt. For at vælge et andet program skal du trykke på I, II eller III. Du kan også vælge et program ved at trykke på < eller >, indtil det ønskede program vises i displayet.

Vælg program afhængigt af opvasken, og hvor snavset den er.

Eco²⁾

Dette program er velegnet til vask af normalt snavset service og er det mest effektive program, når det gælder kombineret energi- og vandforbrug. Dette program bruges til at vurdere overholdelsen af EU's lovgivning om miljøvenligt design.

Krystalglas

Et skånsomt opvaskeprogram med lav temperatur til vask af sarte genstande i krystal/glas. Vær opmærksom på at være sparsom med doseringen af opvaskemiddel og at placere genstandene, så de ikke støder mod hinanden, mens de vaskes. Se også *Skrøbeligt service* i kapitel *Fyld opvaskemaskinen*. Porcelæn, som lige er brugt, og som ikke har indtørrede madrester, kan også vaskes med dette program.

Intensiv

Et program med høj temperatur, som opløser fedt på meget snavset opvask som f.eks. kasseroller, gryder og gratinforme. Hvis opvaskemaskinen ikke er helt fyldt med denne type opvask, kan du fylde den tomme plads med tallerkener og øvrig opvask.

Kvik

Program til let snavset glas og porcelæn, f.eks. kaffekopper.

Skyl og hold

Til afskylning af servicet, mens du venter på, at opvaskemaskinen bliver fyldt helt op.

Anvendelse af opvaskemaskinen



Universal

Kraftfuldt hverdagsprogram, som fjerner indtørrede madrester, men er ikke velegnet til fastbrændte madrester på eksempelvis gratinforme.



Sani²⁾

Dette program er ideelt når der stilles høje krav til hygiejnen. Temperaturen ved hovedvask er 60 °C. Det sidste skyl sker ved 85 °C i 4 minutter.

 For at undgå risikoen for forbrændinger kan lågen ikke åbnes, når opvaskemaskinens temperatur overstiger 65 °C.



Sani hurtig²⁾

Vælg Sani hurtig hvis du ønsker et hurtigere program, som stadig lever op til hygiejnekravene. Temperaturen ved hovedvask er 50 °C. Det sidste skyl sker ved 85 °C i 4 minutter..

 For at undgå risikoen for forbrændinger kan lågen ikke åbnes, når opvaskemaskinens temperatur overstiger 65 °C.



Selvrensende

Selvrensende program til hygiejnisk rengøring af opvaskemaskinens indvendige beholder samt spulearme og spulerør.

Programmet skal køres (uden opvask i maskinen) med maskinopvaskemiddel eller citronsyre. Der findes også rengøringsmidler beregnet til opvaskemaskiner på markedet. Læs mere om fjernelse af kalkaflejringer under *Indvendig beholder* i kapitel *Pleje- og vedligeholdelsesinstruktioner*.

▶ □ Start/Stop

Tryk på ▶ □ indtil displayet viser "Program startet, luk låge". Det angiver, at opvaskemaskinen er klar til at starte. Luk lågen omhyggeligt, ellers starter opvaskemaskinen ikke.

Hvis opvaskemaskinen ikke startes, eller lågen ikke lukkes inden for 2 minutter efter seneste tryk på en knap, slukkes maskinen.

For fjernstart af opvaskemaskinen, se kapitel *ASKO Connect Pro & ConnectLife*.

Hvis du vil afbryde eller skifte program

Åbn lågen, tryk på ▶ □, og hold den inde i tre sekunder, hvis du vil skifte program, efter at du har startet opvaskemaskinen. Påfyld nyt opvaskemiddel, hvis lågen til doseringsenhedens opvaskemiddelrum er åbnet (dosering sker automatisk, hvis et system til automatisk dosering er tilsluttet). Vælg derefter et nyt program, tryk på ▶ □, og luk lågen.

Resterende tid

Når du har valgt program, vises det, hvor lang tid programmet tog forrige gang, det blev kørt.

²⁾ Programknap I/II/III.

For at ændre det forvalgte program på programknapperne (I/II/III) skal du vælge det ønskede program i menuen og derefter trykke på den ønskede programknap og holde den inde i fem sekunder.

Anvendelse af opvaskemaskinen

Når du starter opvaskemaskinen, viser displayet, hvor lang tid der er tilbage af programmet. Der sker en opdatering af den resterende tid i tørrefasen.

Tiden kan variere fra gang til gang, afhængigt af bl.a. temperaturen på det indkommende vand, mængden af opvask og den omgivende temperatur.

Visningen af den resterende programtid kan være misvisende i forbindelse med den første kørsel af programmerne, hvor opvaskemaskinen beregner tiden. Ved den anden kørsel af et program baserer opvaskemaskinen tiden på programtiden for den foregående kørsel.

Hvis du vil påfylde mere opvask³⁾

Åbn lågen. Opvaskemaskinen stopper automatisk. Sæt opvasken i maskinen, og luk lågen. Efter en pause fortsætter opvaskemaskinen fra det sted, som den var kommet til.

Hvis opvaskeprogrammet er fjernstartet, fortsætter det afbrudte program, når lågen lukkes. Du kan overvåge opvaskemaskinen i appen *ConnectLife* og stoppe programmet på afstand, dog forsvinder muligheden for fjernstart igen.

Strømsvigt/Strømafbrydelse

Hvis opvaskemaskinen slukkes i tilfælde af strømsvigt, mens et opvaskeprogram kører, fortsætter programmet, når opvaskemaskinen får strøm igen. Hvis strømmen afbrydes under tørringen, afbrydes programmet.

Hvis opvaskeprogrammet er fjernstartet og ikke er afsluttet, fortsætter programmet, når opvaskemaskinen får strøm igen. Du kan overvåge opvaskemaskinen i appen *ConnectLife* og stoppe programmet på afstand, dog forsvinder muligheden for fjernstart igen.

Programmet afbrydes, hvis du under tørringen åbner lågen og lader den være åben i mere end 2 minutter.

Nødåbner

Hvis strømmen til opvaskemaskinen afbrydes, mens Desinfek lås eller Lås er aktiveret, kan lågen åbnes med nødåbneren.

Tryk nødåbneren på lågens underkant ind. Træk i nødåbneren, indtil opvaskemaskinens låge åbner sig. Genmonter derefter nødåbneren.

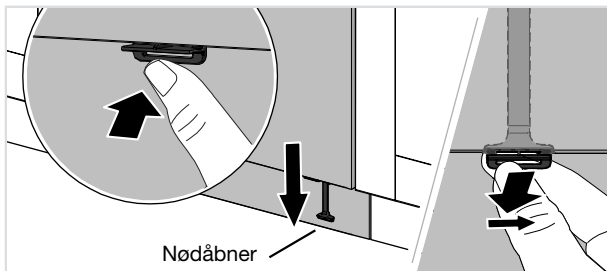

³⁾ Du bør ikke fylde mere opvask i, hvis dækslet på doseringsenhedens opvaskemiddelrum har åbnet sig.

Anvendelse af opvaskemaskinen

ADVARSEL!

For at undgå risikoen for forbrændinger skal du vente, indtil opvaskemaskinen er kølet af, før du åbner lågen med nødåbneren!

Vær forsigtig! Kanten kan være skarp. Brug beskyttelseshandsker!

Efter afsluttet program

Når programmet er færdigt, vises "Program udført" i displayet.

Programafslutningen indikeres også med et kort lydssignal. I kapitlet *Indstillinger* beskrives, hvordan du ændrer denne funktion.

Opvaskemaskinen slukker automatisk efter afsluttet program. Sluk vandhanen efter hver brug (hvis dit forsikringsselskab stiller krav om dette).











Bedste tørreresultat

- Fyld opvaskemaskinen helt.
- Stil opvask med fordybninger skråt, f.eks. kopper, så skyllevandet løber af. Dette er også vigtigt ved genstande i plast.
- Påfyld afspændingsmiddel, eller øg doseringsindstillingen for afspændingsmiddel.
- Aktivér tilvalget Automatisk døråbning.
- Aktivér indstillingen Automatisk døråbning.
- Lad opvasken køle af, før den tages ud

Tøm opvaskemaskinen

Varmt porcelæn kan være ekstra skrøbeligt. Lad opvasken køle af i opvaskemaskinen, før den tages ud.

Tøm den nederste kurv først for at undgå, at eventuelt vand fra den øverste kurv drypper ned på opvasken i den nederste kurv.

Programmer	Antal forvask	Hovedvask	Antal skyl	Sidste skylning	Forbrugsværdier ¹⁾					
					Koldt vand ²⁾		Varmt vand ³⁾		Vandforbrug (liter)	
					Opvasketid (ca. ti-me:min)	Energi (ca. kWh)	Opvasketid (ca. ti-me:min)	Energi (ca. kWh)		
 Eco ⁴⁾ ,  5)		50 °C	2	46 °C	3:15	0,83	3:00	0,4	12,2	
 Krystalglas		45 °C	2	50 °C	1:30	0,8	1:20	0,3	12,5	
 Intensiv	2	70 °C	2	70 °C	2:35	1,7	2:25	1,0	20,0	
 Kvik		≤60 °C	2	≤60 °C	0:25	0,9	0:17	0,3	13,5	
 Skyl og hold			1		0:07	0,01	0:07	0,01	4,5	
 Universal,  5)	1	60 °C	2	60 °C	2:00	1,2	1:50	0,6	15,5	
 Sani	1	60 °C	2	85 °C	1:10	1,8	1:00	0,9	16,0	
 Sani hurtig	1	50 °C	3	85 °C	0:45	1,6	0:29	0,8	19,0	
 Selvrensende		70 °C	2	85 °C	1:05	1,4	1:05	1,0	12,0	

¹⁾ Forbrugsværdierne varierer, afhængigt af temperaturen på indløbsvandet, rumtemperaturen og mængden af opvask, de valgte tilfølgelsesfunktioner m.m.

²⁾ Tilslutning til koldt vand ca. 15 °C.

³⁾ Tilslutning til varmt vand ca. 60 °C.

⁴⁾ Dette program er velegnet til vask af normalt snavset service og er det mest effektive program, når det gælder kombineret energi- og vandforbrug. Dette program bruges til at vurdere overholdelsen af EU's lovgivning om miljøvenligt design.

⁵⁾ Tilvalg: Auto lågeåbning

ASKO Connect Pro & ConnectLife

ASKO Connect Pro

ASKO Connect Pro er en webbaseret platform, hvor du kan organisere, administrere og overvåge alle dine professionelle ASKO-produkter, uanset hvor de befinder sig. Når du har tilsluttet et professionelt produkt i appen ConnectLife, vises et link til ASKO Connect Pro. Du kan finde flere oplysninger i <https://professional.asko.com/>.

ConnectLife

ConnectLife er en Smart Home-platform, der forbinder mennesker, enheder og tjenester. ConnectLife-appen inkluderer avancerede digitale tjenester og brugervenlige løsninger, der gør det muligt for brugerne at overvåge og styre apparater, modtage meddelelser fra en smartphone og opdatere software (understøttede funktioner kan variere afhængigt af dit apparat og det område/land, du befinder dig i).

For at forbinde din smartenhed har du brug for et Wi-Fi-netværk (kun 2,4 GHz-netværk understøttes) og en smartphone, der er udstyret med appen ConnectLife..



For at downloade ConnectLife-appen skal du scanne QR-koden eller søge efter ConnectLife i din foretrukne app-store.

1. Installer ConnectLife-appen, og opret en konto.
2. I ConnectLife-appen skal du gå til menuen "*Tilføj enheder*" og vælge den passende enhed. Scan derefter QR-koden (den kan findes på apparatets typeskilt). Du kan også indtaste AUID/SN-nummeret manuelt).
3. Appen guider dig derefter gennem hele processen med at tilslutte apparatet til din smartphone.
4. Efter en vellykket tilslutning kan apparatet fjernbetjenes via mobilappen.

Fjernstyring af opvaskemaskinen

Opvaskemaskinens netværkssymbol  vises i displayet, når opvaskemaskinen er parret med en smartphone/tablet. Du kan bruge appen *ConnectLife* til at overvåge og foretage indstillinger i opvaskemaskinen.

Netværkssymbolet i displayet

Blinker 0,5 sek. tændt/sluk- Opvaskemaskinen er klar til at blive tilsluttet dit trådløse netværk eller blive parret med din smartphone/tablet.

Blinker 1,0 sek. tændt/sluk- Opvaskemaskinen er tilsluttet dit trådløse netværk.

Lyser Opvaskemaskinen er tilsluttet dit trådløse netværk og tilsluttet skyen.

Fjernstart af opvaskemaskinen

For at fjernstarte opvaskemaskinen skal du trykke på **...**. Vælg Fjernstart Til. Luk lågen.

I appen *ConnectLife* skal du vælge og starte et program.

Hvis lågen ikke lukker inden for 2 minutter, slukker maskinen.

BEMÆRK!

Opvaskemaskinen kan altid bruges uden appen. Når du trykker på opvaskemaskinens betjeningspanel, blokeres kommandoer fra appen *ConnectLife* i 10 sekunder.

Har du spørgsmål? Besøg os på www.connectlife.io.



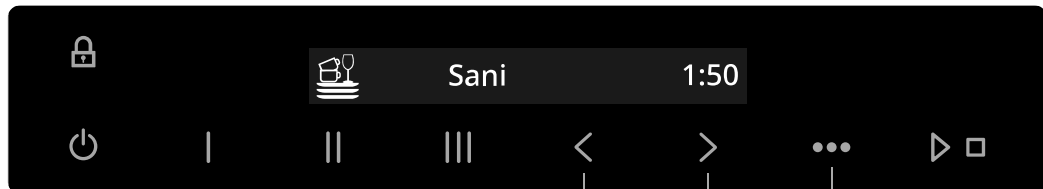

Indstillinger

Tryk på .

For at åbne Indstillinger skal du trykke på < eller >, indtil Indstillinger vises i displayet, og bekræfte valget med .



Vælg indstilling
Bekræftelse af den aktuelle indstilling

Indstillinger	Alternativer	
Lås 	Til/Fra	For at forhindre børn eller personer med nedsatte mentale evner i at starte opvaskemaskinen kan indstillingen Lås aktiveres. For midlertidigt at deaktivere og aktivere indstillingen Lås: tryk og hold  og  i tre sekunder.
Udskudt start	Fra/1-24 timer	Ved valg af Forskudt start starter opvaskemaskinen 1-24 timer efter, at du har trykket på  . <i>Funktionen Forskudt start er tilgængelig for visse programmer.</i>
Fjernstart	Til/Fra	Aktivér indstillingen for at kunne fjernstarte opvaskemaskinen. Fjernstart Til vises i opvaskemaskinens display. Aktivér indstillingen, hver gang du vil fjernstarte opvaskemaskinen. <i>Indstillingen kan vælges ved Wi-fi-status Tilsluttet.</i>
Auto lågeåbning 	Til/Fra	Opvaskemaskinens låge åbnes automatisk, hvilket forkorter programtiden og forbedrer programmets tørring. Vent, indtil opvaskemaskinen indikerer, at programmet er slut, og at opvasken er afkølet, før du tømmer opvaskemaskinen.

Indstillinger	Alternativer	
Auto dosis	Opvaskemiddel: <i>Fra, 1-40 ml</i>	Aktivér indstillingen, hvis du skal tilslutte et automatisk doseringssystem til opvaskemiddel. Opvaskemaskinen er udstyret med en afkalker, så du skal dosere opvaskemidlet efter doseringsangivelserne for blødt vand. <i>Den nøjagtige dosis afhænger af, hvilket program der kører.</i>
	Afspændingsmiddel: <i>Fra, 1-40 ml</i>	Aktivér indstillingen, hvis du skal tilslutte et automatisk doseringssystem til afspændingsmiddel. <i>Den nøjagtige dosis afhænger af, hvilket program der kører.</i>
Udluft slangen	Vælg Opvaskemiddel. Tryk på ▶ □ for at aktivere.	Opvaskemaskinen fremfører opvaskemidlet på 30 sekunder.
	Vælg Afspændingsmiddel. Tryk på ▶ □ for at aktivere.	Opvaskemaskinen fremfører afspændingsmidlet på 30 sekunder.
TAB (Kombinationsopvaskemiddel)	Til/Fra	Aktiver indstillingen ved brug af kombinationsopvaskemiddel, der indeholder afspændingsmiddel. <i>Denne indstilling reducerer doseringen af afspændingsmiddel og påvirker, hvor ofte opvaskemaskinens indbyggede afkalker regenereres.</i>
Feedbacklyd	0/1/2/3	Et bip giver bekræftelse, når der trykkes på betjeningspanelet.
Afslut		Vælg <i>Afslut</i> for at afslutte menuen for Indstillinger, tryk på ●●.

Indstillinger

For at åbne Avancerede indstillinger skal du trykke på < eller >, indtil Avancerede indstillinger vises i displayet, og bekræfte valget med **...**.





Tryk på: I, II, I, III

Avancerede indstillinger	Alternativer
Sprog	Du kan vælge, hvilket sprog der skal vises i displayet.
Wi-fi Wi-fi-status	Aktuel Wi-fi-status vises i displayet. Tilslut opvaskemaskinen til dit trådløse netværk for at kunne fjernstyre opvaskemaskinen med appen <i>ConnectLife</i> .
Wi-fi-forbindelse	<i>Til/Fra</i> Når du har tilsluttet opvaskemaskinen til dit lokale netværk, kan du vælge <i>Wi-fi-forbindelse Fra</i> for at deaktivere forbindelsen. Vælg <i>Wi-fi-forbindelse Til</i> for at oprette forbindelse til det samme netværk igen.
Konfiguration af forbindelse	Tilslut opvaskemaskinen til dit trådløse netværk og par den med din smartphone/tablet. <ul style="list-style-type: none">• I <i>ConnectLife</i>-appen skal du gå til menuen "<i>Tilføj enheder</i>" og vælge den passende enhed. Scan derefter QR-koden (den kan findes på apparatets typeskilt). Du kan også indtaste AUID/SN-nummeret manuelt.• Vælg <i>Konfiguration af forbindelse</i>.
Tilføj enhed	Par flere enheder/brugere til opvaskemaskinen. <ul style="list-style-type: none">• I <i>ConnectLife</i>-appen skal du gå til menuen "<i>Tilføj enheder</i>" og vælge den passende enhed. Scan derefter QR-koden (den kan findes på apparatets typeskilt). Du kan også indtaste AUID/SN-nummeret manuelt.• Vælg <i>Tilføj enhed</i>.
Fjern alle enheder	Vælg <i>Fjern alle enheder</i> for at slette alle tilsluttede enheder/brugere.
Nulstil wi-fi fabrik	Vælg <i>Nulstil wi-fi fabrik</i> for at vende tilbage til fabriksindstillingerne.
Afslut	Vælg <i>Afslut</i> for at afslutte menuen for Wi-fi, tryk på
Vælg programmer	Eco <i>Til/Fra</i> Krystalglas <i>Til/Fra</i> Intensiv <i>Til/Fra</i> Kvik <i>Til/Fra</i> Skyl og hold <i>Til/Fra</i> Universal <i>Til/Fra</i> Sani <i>Til/Fra</i> Sani hurtig <i>Til/Fra</i> Selvrensende <i>Til/Fra</i> Programmet kan vises eller skjules i menuen. Vælg mellem Til og Fra. (Eco kan ikke skjules i menuen). For at ændre det forvalgte program på programknapperne (I/II/III) skal du vælge det ønskede program i menuen og derefter trykke på den ønskede programknap og holde den inde i fem sekunder.

Avancerede indstillinger	Alternativer	
Display Logo	<i>Til/Fra</i>	Indstilling for at skjule logoet i displayet.
Display Lysstyrke	<i>1/2/3/4</i>	Justering af lysstyrken i displayet.
Besked volume	<i>0/1/2/3</i>	Lydsignalet indikerer, når et opvaskeprogram afsluttes. <i>Fejlmeddelelser indikeres altid med et højt lydsignal.</i>
Afspændingsmiddel⁴⁾	<i>0/1/2/3/4/5</i>	<p>Indstilling for dosering af afspændingsmiddel. Doseringen af afspændingsmiddel kan indstilles fra 0 (Slået fra) til 5 (Høj dosering).</p> <p>Øg doseringen af afspændingsmiddel:</p> <ul style="list-style-type: none"> • Hvis servicet er vandpletet. <p>Reducer doseringen af afspændingsmiddel:</p> <ul style="list-style-type: none"> • Hvis servicet har en klæbrig hvid/blå belægning. • Hvis servicet er randet. • Hvis der dannes skum. Hvis vandet meget blødt vand, er det muligt at fortynde afspændingsmidlet ved at tilsætte vand i forholdet 1:1.
Vandhårdhed	<i>0/1/2/3/4/5/6/7/8/9</i>	<p>Indstilling af afkalkeren. Vælg indstilling efter indløbsvandets hårdhedsgrad. Det er vigtigt, at indstillingen er korrekt!</p> <p><i>Se Vandets hårdhed i kapitel Før du bruger opvaskemaskinen første gang.</i></p> <p>Hvis indløbsvandet har en hårdhedsgrad på over 4°dH, skal der påfyldes salt.</p> <p><i>Ved indløbsvand med en hårdhedsgrad under 6 °dH skal du vælge 0. Afkalkeren deaktiveres, og det er ikke nødvendigt at fylde salt på.</i></p>

⁴⁾ Indstillingen deaktiveres, hvis automatisk dosering af professionelt afspændingsmiddel aktiveres. Det er da ikke nødvendigt at påfylde afspændingsmiddel.

Indstillinger

Avancerede indstillinger	Alternativer	
Effekt	10 Amp/16 Amp	Denne opvaskemaskine er konstrueret til at kunne tilsluttes et elnet med sikringer på 10 Amp eller 16 Amp. Opvaskemaskinens vand opvarmes hurtigere, og du får hurtigere opvaskeprogrammer, hvis du vælger 16 Amp. Vælg 10 Amp eller afhængigt af 16 Amp ejendommens elnet.
Indvendigt lys når slukket	Til/Fra	Vælg, om den indvendige belysning skal tændes, når opvaskemaskinen er slukket, og lågen åbnes. (Hvis  er tændt, tændes den indvendige belysning altid, når lågen åbnes).
Fejludlæsning		Eventuelle fejlmeddelelser. <i>Hvis du kontakter dit servicecenter, kan du blive bedt om at oplyse de senest gemte fejlmeddelelser.</i>
Temperaturenhed	°C/°F	Temperaturen i displayet kan vises i °C (celsius) eller i °F (fahrenheit).
Block Start når salt beholderen er tomt	Til/Fra	Indstilling, som forhindrer et opvaskeprogram i at starte, når saltbeholderen er tom. (Du kan vaske 3 programmer, før beholderen er helt tom). <i>Denne indstilling er ikke aktiv, hvis Vandhårdhed er indstillet på 0.</i>
Nulstil fabrik		Genskaber alle fabriksindstillinger. Vælg Nulstil fabrik, og tryk på   .
Afslut		Vælg <i>Afslut</i> for at afslutte menuen for Indstillinger, tryk på  .

✱ Påfyld afspænd

Symbolet lyser i displayet, når der skal påfyldes afspændingsmiddel.

Se kapitlet *Før du bruger opvaskemaskinen første gang*.

⌘ Påfyld salt

Symbolet lyser i displayet, når der skal påfyldes salt.

Se kapitlet *Før du bruger opvaskemaskinen første gang*.

💧 Påfyld auto dosis

Symbolet lyser i displayet, når der skal påfyldes maskinopvaskemiddel eller afspændingsmiddel.

Se *Automatisk dosering* i kapitel *Før du bruger opvaskemaskinen første gang*.

Rengør filtrene

Grovsfi

I grovsien samles større madrester, som ikke uden videre kan passere gennem afløbspumpen. Tøm grovsien efter behov. Rengøringen skal udføres regelmæssigt afhængigt af, hvor tit opvaskemaskinen bruges.

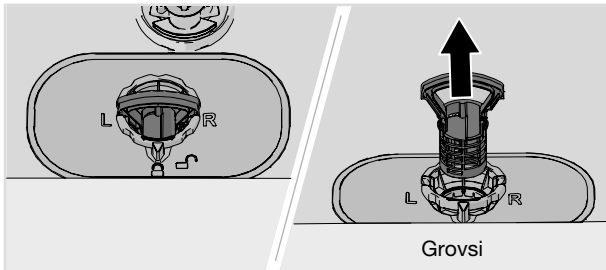

1. Løft grovsien lige op ved hjælp af håndtaget.
2. Tøm grovsien.
3. Sæt grovsien tilbage. Tryk den ned, indtil den klikker.

Pleje- og vedligeholdelsesinstruktioner

Finsi

Det, der opsamles i finsien, skylles automatisk ud ved hver opvask. Rengør finsien efter behov. Rengøringen skal udføres regelmæssigt afhængigt af, hvor tit opvaskemaskinen bruges.

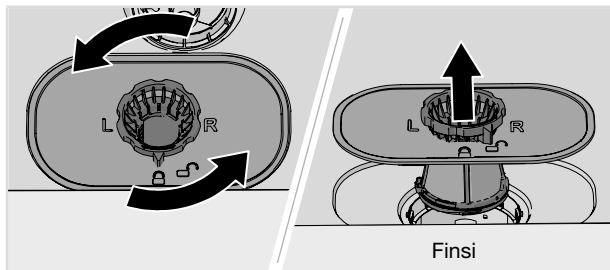

1. Drej låseringen mod uret, og løft finsien lige op.
2. Rengør finsien.
3. Sæt finsien tilbage, og drej låseringen med uret til stoppositionen. Kontrollér, at kanterne slutter ordentligt til.

Husk at sætte grovsien tilbage igen!

BEMÆRK!

Det kan påvirke opvaskeresultatet, hvis grovsien og finsien ikke er monteret korrekt. Opvaskemaskinen må ikke bruges, uden at sierne er monteret!

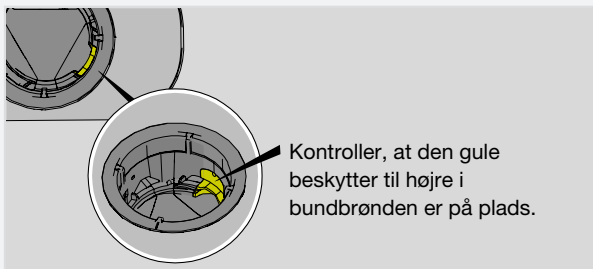

Rengør spulearmene

Huller og lejer kan af og til stoppe til. Fjern skidt med en nål eller lignende. Spulearmene har også huller på undersiden.

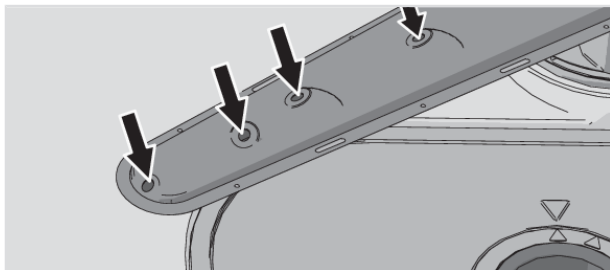

For at gøre rengøringen lettere kan du løsne spulearmene. Glem ikke at montere dem ordentligt fast bagefter.

Topspulearm

- Tryk topspulearmen op og drej den mod uret for at frigøre den.

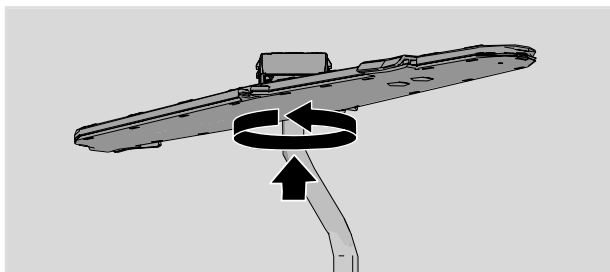

Øverste spulearm

- Træk overkurven ud.
- Skru spulearmens lejring mod uret for at frigøre spulearmen fra overkurven.

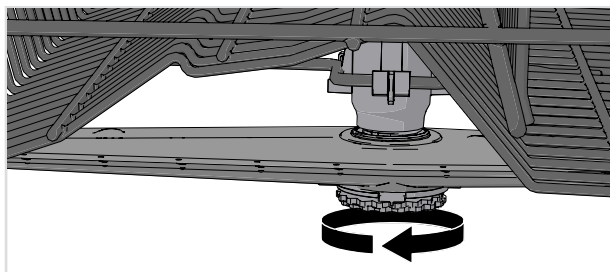

Nederste spulearm

- Løft den nederste spulearm lige op for at løsne den.

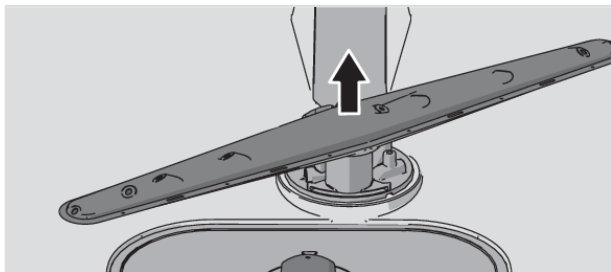

Rengør ydersiden af opvaskemaskinen

Låge og lågetætning

Åbn lågen. Rengør lågens sider og lågetætningen regelmæssigt med en let fugtet klud. Rengør lågetætningen i opvaskemaskinens nederste forkant med en opvaskebørste.

Betjeningspanel

Hold betjeningspanelet rent for snavs. Tør det om nødvendigt af med en tør eller let fugtig klud. Brug aldrig rengøringsmiddel - det kan ridse overfladen.

⚠ ADVARSEL!

Rengør ikke maskinen med vandstråle, højtryksrensere eller damprensere.

Kør Selvrensende

Indvendig beholder

Opvaskemaskinens indvendige beholder er fremstillet af rustfrit stål og holdes ren gennem normal brug (med regelmæssigt interval).

Hvis du har kalkholdigt (hårdt) vand, kan der dannes kalkaflejringer i opvaskemaskinen. Kør i så fald programmet Selvrensende med to spiseskefulde citronsyre i opvaskemiddelrummet (uden opvask i maskinen). På markedet findes der også rengøringsmidler, der er tilpasset til opvaskemaskine.

Deaktiver automatisk dosering af professionelt opvaskemiddel for at opnå den bedste effekt med citronsyre. Se kapitel *Indstillinger*.

Afhjælpning af tilstopning

Afhjælpning af stop i afløbspumpen

Hvis der er vand tilbage i opvaskemaskinen efter afsluttet program, kan afløbspumpen være blokeret af fremmedlegemer, hvilket medfører fejlmeddelelsen Vandudløbsfejl eller BLCD drænpumpefejl.

1. Sluk for maskinen med , og tag stikket ud af stikkontakten.
2. Fjern grovsien og finsien.
3. Øs vandet ud af opvaskerummet.
4. For at kunne efterse afløbspumpen fjernes den gule beskytter til højre i bundbrønden. (Brug om nødvendigt en tang.)
5. Drej manuelt pumpehjulet, der sidder bag beskytteren. Fjern forsigtigt eventuelle skarpe genstande som glas.

Pleje- og vedligeholdelsesinstruktioner

6. Genmonter beskyttelsen til afløbspumpen samt finsien og grovsien.
7. Sæt stikket i stikkontakten igen.

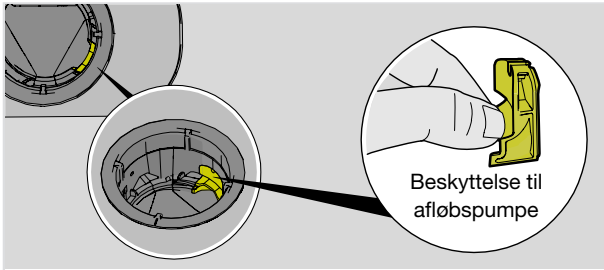

BEMÆRK!

Husk at genmontere beskyttelsen til afløbspumpen.

Afhjælp stop i indløbsslængens si

Hvis der findes små partikler i indløbsvandet, kan indløbsslængens ydre si blive blokeret, hvilket fører til fejlmeddelelsen Vandindløbsfejl.

1. Sluk for maskinen med ⏻ , og tag stikket ud af stikkontakten.
2. Luk vandhanen.
3. Skru indløbsslængen løs.
4. Træk forsigtigt indløbsslængens ydre si ud, og rengør den.
5. Sæt sien tilbage igen, og kontrollér, at pakningen sidder korrekt.
6. Skru indløbsslængen fast.
7. Sæt stikket i stikkontakten, og åbn vandhanen. Lad trykket være på et stykke tid, og kontrollér, at tilslutningen er tæt.

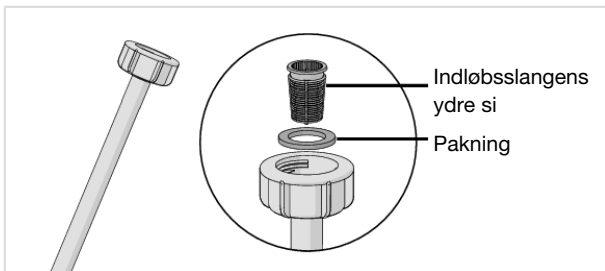

Vinteropbevaring/transport

Opbevar opvaskemaskinen frostfrit, og undgå lang transport i stærk kulde. Transporter opvaskemaskinen opretstående eller liggende med bagsiden nedad.

Inden transport af en brugt opvaskemaskine eller til langtidsopbevaring, skal vandet tømmes ud.

Fejlfinding

Fejlmeddelelser	Løsning
F10 Overfyldt vand 1	Afhjælpning af stop i afløbspumpen. Se kapitel <i>Pleje- og vedligeholdelsesinstruktioner</i> . Kontakt det nærmeste servicecenter, hvis problemet fortsætter.
F11 Vandudløbsfejl	Se "Der er stadig vand i opvaskemaskinen" i tabellen "Problemer" nedenfor. Kontakt det nærmeste servicecenter, hvis problemet fortsætter.
F12 Vandindløbsfejl 1	Kontroller, at vandhanen er åben. Kontroller, at den ydre si på indløbsslangen ikke er blokeret. Se <i>Afhjælp stop i indløbsslansens si</i> i kapitel <i>Pleje- og vedligeholdelsesinstruktioner</i> . Kontakt det nærmeste servicecenter, hvis problemet fortsætter.
F40 Indløbsventillæk	Luk vandhanen, og kontakt det nærmeste servicecenter.
F41 Varme enhedsfejl 1	Luk vandhanen. Tag stikket ud af stikkontakten og kontakt det nærmeste servicecenter.
F46 Varme enhedsfejl 2	Luk vandhanen. Tag stikket ud af stikkontakten og kontakt det nærmeste servicecenter.
F52 Vandniveaufejl	Rens grovsien og finsien. Kontroller, at den ydre si på indløbsslangen ikke er blokeret. Kontakt det nærmeste servicecenter, hvis problemet fortsætter.
F54 Overfyldt vand 2	Luk vandhanen, og kontakt det nærmeste servicecenter. For at undgå vandlækage uden for opvaskemaskinen må stikket ikke tages ud af stikkontakten, før vandhanen på tilløbsledningen er lukket!
F56 Cirkulationspumpefejl	Kontakt det nærmeste servicecenter.
F67 Vandindløbsfejl 2	Kontroller, at vandhanen er åben. Kontroller, at den ydre si på indløbsslangen ikke er blokeret. Se <i>Afhjælp stop i indløbsslansens si</i> i kapitel <i>Pleje- og vedligeholdelsesinstruktioner</i> . Kontakt det nærmeste servicecenter, hvis problemet fortsætter.
F68 BLCD drænpumpefejl	Se "Der er stadig vand i opvaskemaskinen" i tabellen "Problemer" nedenfor. Kontakt det nærmeste servicecenter, hvis problemet fortsætter.
F70 Lås fejl	Luk opvaskemaskinens låge. Kontakt det nærmeste servicecenter, hvis problemet fortsætter.
F76 Desinfek lås fejl	Kontakt det nærmeste servicecenter.

Tryk på en valgfri knap for at fjerne fejlmeddelelsen.

Generelt

Problem	Mulige årsager	Løsning
Betjeningspanelet reagerer ikke på tryk.	Du har trykket for hurtigt på betjeningspanelet efter at have åbnet lågen.	Vent et øjeblik, og prøv igen.
	Lås er aktiveret.	Se kapitlet <i>Sikkerhedsanvisninger</i> .
	Snavs på kontrolpanelet.	Rengør med en tør eller let fugtig klud.
	Kontrolpanelet skal kalibreres.	Sluk for vandhanen. Tag stikket ud af vægudtaget, og vent 60 sekunder. Sæt derefter stikket i vægudtaget igen, og åbn for vandhanen.
Lågen kan ikke lukkes.	Kurvene sidder forkert.	Kontroller, at kurvene er vandret.
		Kontroller, at der ikke findes service i kurvene, som forhindrer, at kurvene kan skubbes vandret ind.
	Lågelåsen lukker ikke i og låser.	Åbn lågen. Tryk på I og ●●● og hold dem inde, indtil "Genetablering af låge pop ud" vises i displayet, og vent, indtil meddelelsen slukkes. Luk lågen, og kontrollér derefter, at lågelåsen fungerer.
Lågen kan ikke åbnes.	Lås er aktiveret.	Se kapitlet <i>Sikkerhedsanvisninger</i> .
	For at undgå risikoen for forbrændinger kan lågen ikke åbnes, når opvaskemaskinens temperatur overstiger 65 °C.	Vent, indtil opvaskemaskinen viser, at programmet er slut, og opvasken er kølet af, før du tømmer opvaskemaskinen.
	Strømmen til opvaskemaskinen er/har været afbrudt, samtidig med at Desinfek lås eller Lås er/har været aktiveret.	Se <i>Strømsvigt/Strømafbrudelse</i> i kapitel <i>Anvendelse af opvaskemaskinen</i> , eller kontakt det nærmeste servicecenter.

Fejlfinding

Problem	Mulige årsager	Løsning
Opvaskemaskinen starter ikke.	Der er ikke trykket på ▶ □.	Tryk på ▶ □, indtil displayet viser "Program startet, luk låge".
	Lågen er ikke lukket ordentligt.	Kontroller.
	Saltbeholderen er tom.	Påfyld salt. Se kapitlet <i>Pleje- og vedligeholdelsesinstruktioner</i> .
	Opvaskemaskinen er blevet åbnet, mens et program er i gang.	Luk lågen, og vent. Efter en pause fortsætter opvaskemaskinen fra det sted, hvor den sluttede.
	Lågelåsen har slet ikke lukket i og låst.	Åbn lågen. Tryk på I og ●● og hold dem inde, indtil "Genetablering af låge pop ud" vises i displayet, og vent, indtil meddelelsen slukkes. Luk lågen, og kontrollér derefter, at lågelåsen fungerer.
	Stikket er ikke sat i stikkontakten.	Kontroller.
	Der er sprunget en sikring.	Kontroller.

Problem	Mulige årsager	Løsning
Opvasken er ikke ren.	Spulearmene kan ikke dreje frit.	Kontroller, at servicet ikke forhindrer skyllearmene i at rotere frit.
	Spulearmenes huller og lejer er tilstoppede.	Rengør spulearmene. Se kapitel <i>Pleje- og vedligeholdelsesinstruktioner</i> .
	Forkert opvaskeprogram.	Vælg et program med høj temperatur, der opløser fedt på stærkt snavset service, f.eks. Intensiv.
	Forkert dosering af opvaskemiddel.	Doser efter vandets hårdhedsgrad. Kraftig over- eller underdosering giver et forringet opvaske-resultat.
	Opvaskemidlet er for gammelt. Opvaskemiddel har begrænset holdbarhed.	Undgå at købe for store pakker.
	Forkert fyldning af opvaskemaskinen.	Tildæk ikke porcelæn med store skåle eller lignende. Undgå at placere meget høje glas i hjørnerne af kurvene. Se kapitel <i>Fyld opvaskemaskinen</i> .
	Glas og kopper er væltet under opvasken.	Anbring servicet, så det står stabilt.
	Sierne er tilstoppede.	Rens grovsien og finsien.
	Sierne er ikke korrekt monteret.	Kontroller, at sierne er monteret korrekt. Se kapitel <i>Pleje- og vedligeholdelsesinstruktioner</i> .
	Beskyttelsen til afløbspumpen mangler.	Kontroller, at den gule beskytter til højre i bundbrønden er på plads. Se kapitel <i>Pleje- og vedligeholdelsesinstruktioner</i> .
Pletter på rustfrit stål eller sølv.	Visse madrester, f.eks. sennep, mayonnaise, citron, vineddike, salt og dressing, kan give pletter på rustfrit stål, hvis de står for længe.	Skyl denne slags madrester af, hvis opvaskemaskinen ikke startes med det samme. Brug eventuelt programmet Skyl og hold.
	Sølvtoj kan blive plettet, hvis det kommer i kontakt med genstande i rustfrit stål under opvasken. Aluminiumsgenstande kan også give en plettet opvask.	For at undgå pletter og at opvasken bliver mat, skal du adskille opvask af forskellige metaller som f.eks. sølv, rustfrit og aluminium.

Fejlfinding

Problem	Mulige årsager	Løsning
Pletter eller misfarvninger på servicet.	Forkert indstillet dosering af afspændingsmiddel.	Se kapitlet <i>Indstillinger</i> .
	Indstillingen TAB er aktiveret, og kombinationsopvaskemiddel med utilstrækkelig tørreeffekt bruges.	Skift kombinationsopvaskemiddel, eller deaktivér indstillingen TAB, og fyld salt på samt separat afspændingsmiddel. Se Afspændingsmiddel i kapitel <i>Indstillinger</i> .
	Forkert indstilling af afkalker.	Se Vandhårdhed i kapitel <i>Indstillinger</i> .
	Afkalkeren mangler salt.	Kontroller, at saltdækslet er skruet med uret til slutpositionen. Kontakt i modsat fald det nærmeste servicecenter.
	For høj temperatur og/eller for meget opvaskemiddel kan forårsage såkaldt ætsning på krystalglas. Dette kan desværre ikke afhjælpes, kun forebygges.	Vask krystalglas ved lav temperatur, og vær omhyggelig med doseringen af opvaskemiddel. Kontakt opvaskemiddelproducenten.
Servicet har en klæbrig hvid/blå belægning.	For høj dosering af afspændingsmiddel.	Sænk doseringen. Se kapitel <i>Indstillinger</i> . Hvis vandet er meget blødt, kan du eventuelt fortynde afspændingsmidlet med en halvdel vand.
Pletter, som ikke går væk under opvasken.	Læbestift og te/kaffe kan være svært at vaske af.	Skift til et opvaskemiddel med blegemiddel.
Der er rester af opvaskemiddel i opvaskemiddelrummet efter opvasken.	Opvaskemiddelrummet var fugtigt, da opvaskemidlet blev doseret.	Opvaskemiddelrummet skal være tørt, når opvaskemidlet doseres.
	Opvaskemiddelrummet er blokeret.	Kontrollér, at servicet ikke forhindrer, at opvaskemiddelrummet kan åbnes.
Raslelyde under opvasken.	Opvasken er ikke placeret korrekt, eller spulearmene kan ikke dreje frit.	Kontroller, at opvasken står stabilt. Skub til skyllearmene for at kontrollere, at de kan dreje rundt.
1 minut vises i lang tid i displayet.	Programmet tager længere tid end beregnet.	Du skal ikke gøre noget. Programtiden gemmes. Næste gang, programmet køres, vises den korrigerede tid.

Problem	Mulige årsager	Løsning
"Block Start når salt beholderen er tomt" vises i displayet.	Saltbeholderen er tom.	Påfyld salt. Se kapitlet <i>Pleje- og vedligeholdelsesinstruktioner</i> . (Indstillingen for at forhindre, at et opvaskeprogram starter, når saltbeholderen er tom, kan deaktiveres. Se kapitel <i>Indstillinger</i>).
Der er stadig vand i opvaskemaskinen.	Sierne er tilstoppede.	Rens grovsien og finsien.
	Sierne er ikke korrekt monteret.	Kontroller, at sierne er monteret korrekt. Se kapitlet <i>Pleje- og vedligeholdelsesinstruktioner</i> .
	Afløbspumpen er tilstoppet.	Rens afløbspumpen. Se kapitlet <i>Pleje- og vedligeholdelsesinstruktioner</i> .
	Beskyttelsen til afløbspumpen mangler.	Kontroller, at den gule beskytter til højre i bundbrønden er på plads. Se kapitel <i>Pleje- og vedligeholdelsesinstruktioner</i> .
	Knæk på afløbsslangen.	Kontroller, at der ikke er knæk eller skarpe bøjninger på slangen.
	Afløbsslangen er blokeret.	Løsn afløbsslangen der, hvor den er koblet til vaskens vandlås. Kontrollér, at der ikke er noget, der har sat sig fast, og at tilslutningens indvendige diameter er mindst 14 mm.
Dårlig lugt i opvaskemaskinen.	Der er snavs på lister og i hjørner.	Rengør med en opvaskebørste og et lavtskummende rengøringsmiddel.
	Der er valgt programmer med lav temperatur i en længere periode.	Kør et program med en høj temperatur en til to gange om måneden. Eller kør et selvrensende program. Se <i>Selvrensende</i> i kapitel <i>Anvendelse af opvaskemaskinen</i> .
Fedtaflejringer i opvaskemaskinen.	Der er valgt programmer med lav temperatur i en længere periode.	Vælg et program med høj temperatur, der opløser fedt på meget snavset service, f.eks. Intensiv. Eller kør et selvrensende program en eller to gange om måneden. Se <i>Selvrensende</i> i kapitel <i>Anvendelse af opvaskemaskinen</i> .

Fejlfinding

Problem	Mulige årsager	Løsning
Opvasken bliver ikke tilstrækkeligt tør.	Tilvalget Automatisk døråbning er ikke aktiveret.	Aktivér tilvalget Automatisk døråbning.
	Indstillingen Automatisk døråbning er ikke aktiveret.	Aktivér indstillingen Automatisk døråbning.
	Opvaskemaskinen er ikke fyldt helt op.	Fyld opvaskemaskinen helt.
	Afspændingsmidlet er brugt op, eller doseringen er for lav.	Påfyld afspændingsmiddel, eller øg doseringsindstillingen for afspændingsmiddel.
	Indstillingen TAB er aktiveret, og kombinationsopvaskemiddel med utilstrækkelig tørreeffekt bruges.	Skift kombinationsopvaskemiddel, eller deaktivér indstillingen TAB, og fyld salt på samt separat afspændingsmiddel. Se <i>Afspændingsmiddel</i> i kapitel <i>Indstillinger</i> .

Wi-Fi

Problem	Mulige årsager	Løsning
Opvaskemaskinens netværksymbol  vises ikke i displayet.	Opvaskemaskinen er ikke tilsluttet dit trådløse netværk.	Tilslut opvaskemaskinen til dit trådløse netværk. Se kapitel <i>ASKO Connect Pro & ConnectLife</i> .
	Wi-fi-forbindelse er deaktiveret.	Aktiver Wi-fi-forbindelse. Se Wi-fi-forbindelse <i>Til/Fra</i> i kapitel <i>Indstillinger</i> .
Konfiguration af forbindelse mislykkedes	Opvaskemaskinen har ikke adgang til dit trådløse netværk. Eller routeren har ingen forbindelse til internettet.	Kontroller, at routeren er forbundet til internettet.
		Kontroller, at det trådløse netværk bruger 2,4 GHz og er synligt. Hvis signalet er for svagt, så prøv at flytte routeren tættere på opvaskemaskinen.
		Se også fejlfinding på www.connectlife.io . Kontakt det nærmeste servicecenter, hvis problemet fortsætter.
Tilføj enhed mislykkedes	Din smartphone/tablet er ikke forbundet til dit trådløse netværk. Eller routeren har ingen forbindelse til internettet.	Kontroller, at routeren er forbundet til internettet.
		Kontroller, at din smartphone/tablet er forbundet til dit trådløse netværk.
		Se også fejlfinding på www.connectlife.io . Kontakt det nærmeste servicecenter, hvis problemet fortsætter.
Opvaskemaskinen vises som afbrudt i appen <i>ConnectLife</i> .	Wi-fi-forbindelse er deaktiveret.	Aktiver Wi-fi-forbindelse. Se Wi-fi-forbindelse <i>Til/Fra</i> i kapitel <i>Indstillinger</i> .
		Se også fejlfinding på www.connectlife.io . Kontakt det nærmeste servicecenter, hvis problemet fortsætter.
Softwareopdatering mislykkes.	Forbindelsen til netværket blev afbrudt eller opvaskemaskinen blev slukket i tilfælde af strømsvigt.	Før du forsøger igen, skal du sikre dig, at forbindelsen til netværket er stabil. Kontakt det nærmeste servicecenter, hvis problemet fortsætter.

Installation

[mm]

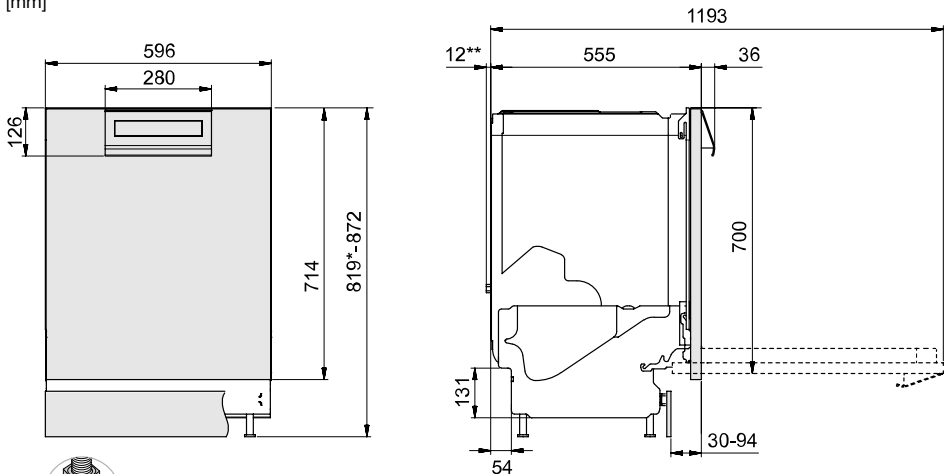

*Fjern låsemøtrikkerne ved installation med nichemål 820-821 mm.

**Tilslutning til et automatisk doseringssystem

Nominelle mål. Variationer kan forekomme.

Sikkerhedsanvisninger

- Tilslutning til el, vand og afløb skal udføres af en person med den nødvendige kompetence.
- Følg altid gældende bestemmelser for vand, afløb og el.
- Vær forsigtig ved installationen! Brug beskyttelseshandsker! Vær altid to om arbejdet!
- Placer en lækagebeskyttelse på gulvet under opvaskemaskinen for at forebygge eventuel vandlækage.
- Prøvekør opvaskemaskinen med programmet Skyl og hold, inden du skruer den fast. Kontroller, at opvaskemaskinen tager vand ind og tømmer det ud igen. Kontroller også, at tilslutningerne er helt tætte.

⚠ ADVARSEL!

Ventilationsåbningen, som sidder i den nederste del af lågen, må ikke blokeres af et tæppe eller lignende.

⚠ ADVARSEL!

Luk for vandtilførslen, når du installerer opvaskemaskinen!

Stikket skal være taget ud af stikkontakten, eller strømmen til eludtaget skal være helt afbrudt under installation og eventuel reparation!

Transportbeskyttelse til lågen

Glem ikke at fjerne transportbeskyttelsen til lågen, når du pakker opvaskemaskinen ud.

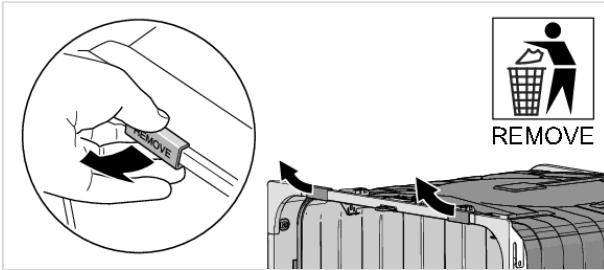

Placer opvaskemaskinen

Opvaskemaskinen er beregnet til indbygning under en bordplade. Indbygningsmålene fremgår af billedet. Sørg for, at udluftningshullets kanter er jævne og ikke beskadiger afløbs- og indløbslangen samt elledningen.

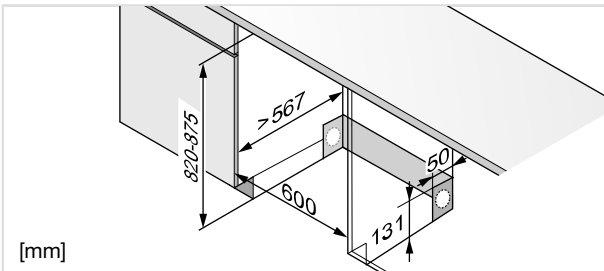

Hvis opvaskemaskinen er indbygget, skal inventaret kunne tåle eventuel kondens fra opvaskemaskinen.

Tilbehør

Køb et tilbehørssæt til fritstående montering (to sideplader, en bordplade og to tipsikringer). Hvis opvaskemaskinen placeres, så en af siderne bliver synlig, skal der monteres sideplader. Hvis opvaskemaskinen placeres helt fritstående, skal der monteres både sideplader, bordplade og tipsikring. Tilbehør kan købes, hvor du har købt opvaskemaskinen.

Monter fugtbeskyttelsesfilmen

Monter beskyttelsesfilmen under bordpladen og op omkring kanten. Beskyttelsesfilmens funktion er at beskytte bordpladen mod fugt. (Beskyttelsesfilmen er inkluderet i posen.)

Installation

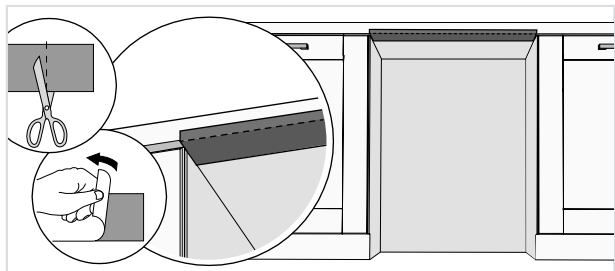

BEMÆRK!

Den overflade, som fugtbeskyttelsesfilmen skal sidde på, skal være ren og tør.

Tilslutning til et automatisk doseringssystem

Opvaskemaskinen kan tilsluttes et eller flere systemer til automatisk dosering af professionelt opvaskemiddel og afspændingsmiddel, hvilket forenkler den daglige brug og reducerer risikoen for overdosering.

Tilslutning til et system til automatisk dosering skal udføres af systemleverandøren eller en person med tilsvarende fagmæssig kompetence.

⚠ ADVARSEL!

Risiko for kontakt med højspænding! Træk stikket ud af stikkontakten.

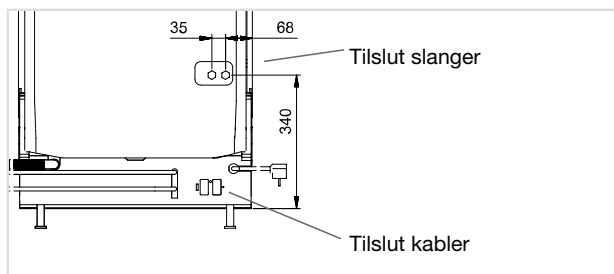

Tilslut kabler

Tilslut de eksterne kabler til automatisk dosering på bagsiden af opvaskemaskinen.

Længden på de eksterne kabler må ikke overstige 3,0 m.

1. Løsn skruen for at afmontere dækslet.

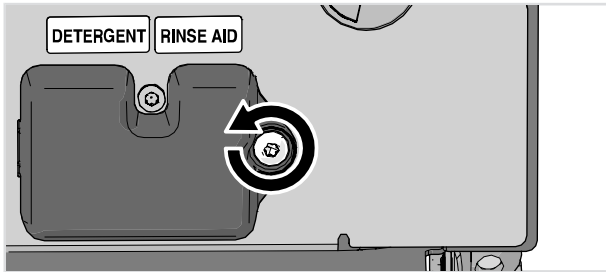

2. Slut de eksterne opvaskemiddelkabler til autodosisstikket.

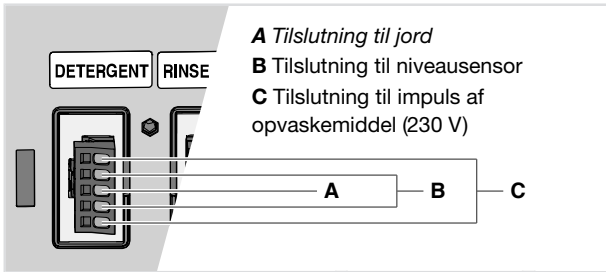

3. Slut de eksterne afspændingsmiddelkabler til autodosisstikket.

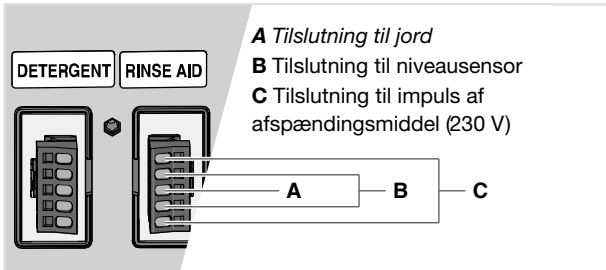

Tilbehør

Køb et tilbehørssæt med nipler og slanger til tilslutning til et automatisk doseringssystem. Tilbehør kan købes, hvor du har købt opvaskemaskinen.

Tilslut slanger

Tilslut slangerne til automatisk dosering på bagsiden af opvaskemaskinen.

1. Afmonter propperne.

Installation

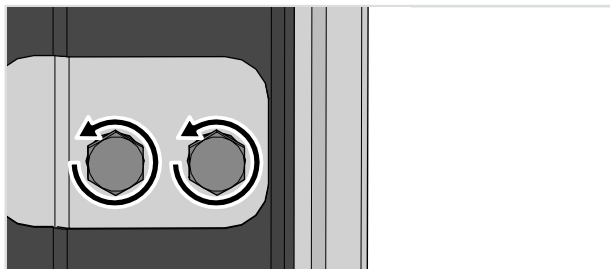

2. Montér nippel, og tilslut slange til opvaskemiddel.

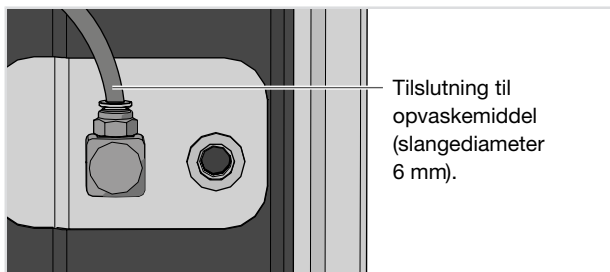

3. Montér nippel, og tilslut slange til afspændingsmiddel.

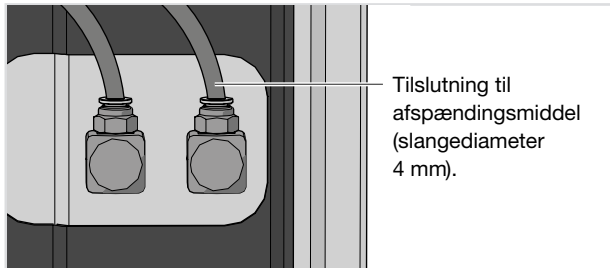

Aktivér Auto dosis. Se kapitel *Indstillinger*.

Brug funktionen Udluft slangen til at udlufts systemet.

ADVARSEL!

Vær opmærksom på de risici, der findes ved håndtering af professionelt opvaske- og afspændingsmiddel. Beskyttelseshandsker og beskyttelsesbriller bør anvendes ved håndtering.

Følg leverandørens sikkerhedsforskrifter gældende håndtering og opbevaring af opvaskemiddel og afspændingsmiddel.

ADVARSEL!

Genmonter altid beskyttelse og propper, hvis et system til automatisk dosering frakobles.

Juster højden, og skub opvaskemaskinen på plads

1. Start med at måle højden fra gulvet til underkanten af bordpladen.
2. Mål højden fra gulvet til opvaskemaskinens overkant.
3. Hæld opvaskemaskinen en anelse fremad og juster den bageste fod med skruen på opvaskemaskinens forside. Skru med uret for at sænke eller mod uret for at hæve.

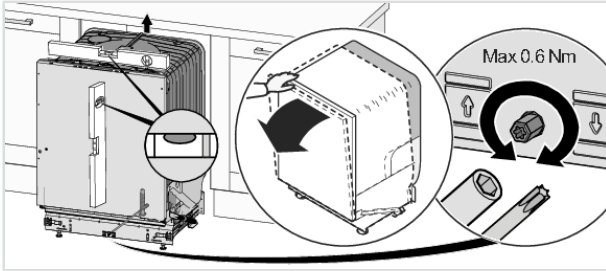

4. Juster de forreste fødder ved at dreje dem med uret for at hæve eller mod uret for at sænke.

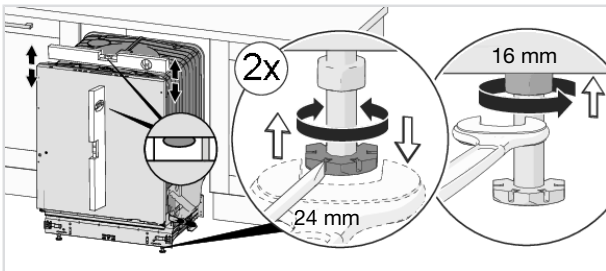

5. Kontroller, at der er et frirum på mindst 3 mm mellem undersiden af bordpladen og overkanten af opvaskemaskinen.
6. Skub opvaskemaskinen på plads.

- Træk i indløbs- og afløbsslangen samt elledningen, når opvaskemaskinen skubbes på plads. Træk også forsigtigt i slangerne samt de eksterne kabler til automatisk dosering, hvis denne funktion er tilsluttet.
- Kontroller, at afløbsslangen ikke har nogen folder eller skarpe bøjninger. Kontroller også, at der ikke er noget, der kan beskadige slangerne.

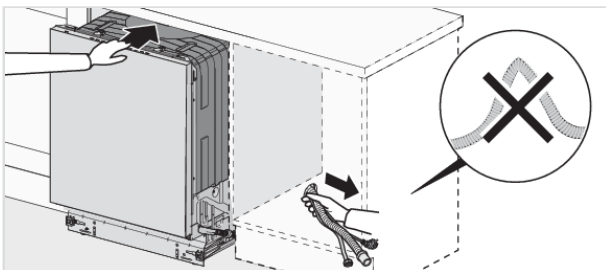

- Kontrollér, at opvaskemaskinen installeres, så lågen kan åbnes frit. Ellers kan lågelåsens funktion ødelægges.

Installation

7. Finjuster fødderne, og spænd låsemøtrikkerne på de forreste fødder.

Tilslutning til afløb

Denne opvaskemaskine er velegnet til at blive installeret i en forhøjet indbygning (for at opnå en arbejdsvenlig højde). Det betyder, at opvaskemaskinen kan anbringes, så afløbsslængens udmunding befinder sig på et lavere niveau end opvaskemaskinens bund, f.eks. så den føres direkte hen til et gulv afløb.

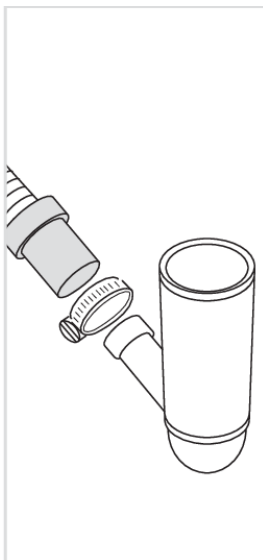
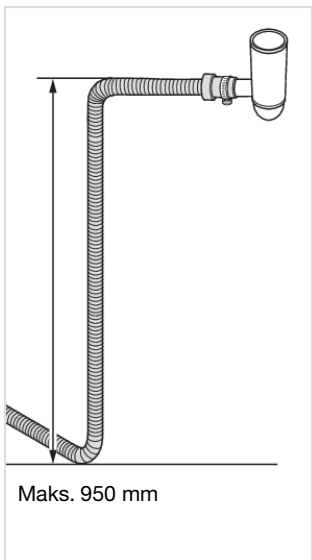
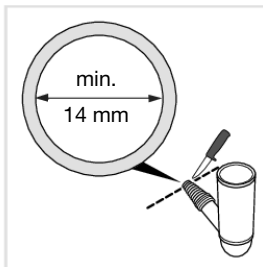
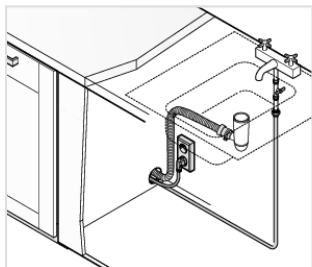

Afløbsslængen kan tillige føres til en tilslutningsstuds ved køkkenvaskens vandlås. Tilslutningsstudsens indvendige diameter skal mindst være 14 mm.

Afløbsslængen må højst forlænges med 2,5 m (den samlede længde på afløbsslængen må maks. være 4,5 m). Eventuelle samlinger og samlingsrør skal have en indvendig diameter på mindst 14 mm.

Ingen del af afløbsslængen må være anbragt mere end 950 mm over opvaskemaskinens bund.

Monter afløbsslængen med en slangeklemme. Sørg for, at der ikke er knæk på afløbsslængen.

Vandtilslutning

Opvaskemaskinen kan sluttes til varmt (maks. 70 °C) og/eller koldt vand. Opvaskemaskinen tilpasser sig automatisk til det tilsluttede vand for at få det bedst mulige opvaskeresultat. For at opnå optimal kort opvasketid skal opvaskemaskinen være sluttet til varmt vand.

Opvaskemaskinen leveres med en ekstra indløbsslange (medfølger) til tilslutning af varmt og koldt vand. Brug kun den monterede indløbsslange og den medfølgende indløbsslange. Genbrug ikke gamle slanger eller andre løse slanger.

Tilløbsledningen skal være udstyret med en vandhane (stophane). Vandhanen skal være placeret på et let tilgængeligt sted, så det er muligt at lukke for vandet, hvis opvaskemaskinen skal flyttes.

Vandtrykket skal være mellem 0,1–1,0 MPa. For at opnå optimal kort opvasketid skal vandtrykket være på mindst 0,2 MPa.

Åbn for vandhanen, når maskinen er blevet installeret, og lad trykket være på i et stykke tid for at kontrollere, at alle tilslutninger er tætte.

Tilslut en ekstra indløbsslange

1. Løsn skruerne for at afmontere beskyttelsespladen.
2. Afmonter proppen.



3. Montér den medfølgende indløbsslange.

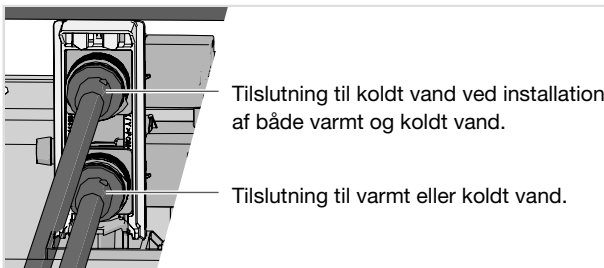

4. Montér beskyttelsespladen igen.

Tilslutning til el

Du kan finde oplysninger om den elektriske tilslutning på typeskiltet. Disse oplysninger skal stemme overens med lysnettets data.

Tilslutning til stikkontakt

Maskinen leveres med et stik godkendt i EU, som dog ikke må anvendes i en dansk installation, da maskinen derved ikke jordforbindes iht. Stærkstrømsbekendtgørelsen. Udskiftning til dansk stik skal

Installation

foretages af en autoriseret elinstallatør. Alternativt kan en til formålet godkendt adapter anvendes til overgang mellem Schuko-stikprop og dansk jordingsystem.

Hvis maskinen tilsluttes med et stik, skal man være opmærksom på følgende: Stikket skal altid være tilgængeligt, så maskinen kan afbrydes fra netforsyningen.

Ved tilslutning af maskinen til en fast installation skal man sørge for korrekt tilslutning i henhold til farvemærkningen.

Den elektriske installation må kun foretages af en autoriseret installatør under hensyntagen til gældende sikkerhedsbestemmelser.

BEMÆRK!

Skal ekstrabeskyttes jf. stærkstrømsbekendtgørelsen.

Fastgørelse af opvaskemaskinen

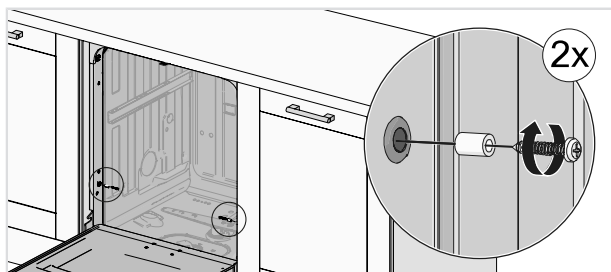
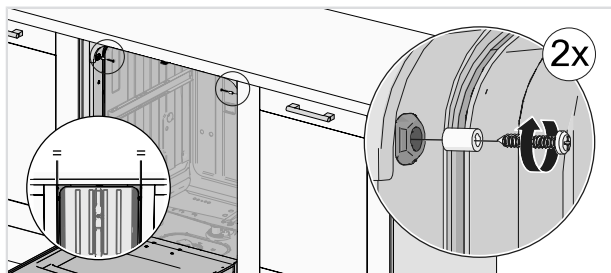

Kontroller, at de forreste fødder hviler på gulvet, når du har skruet maskinen fast.

Opvaskemaskinens sparkeplade

Opvaskemaskinen leveres med en sparkeplade.

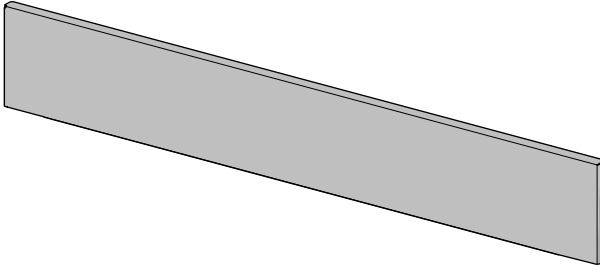

Monter sparkepladen

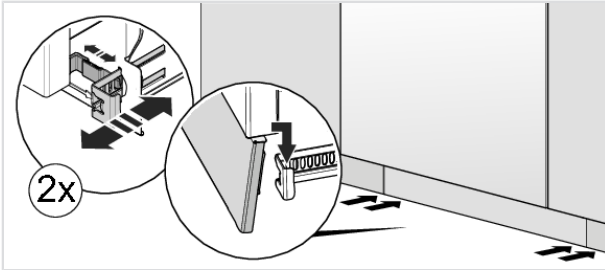

Information om dit produkt

På typeskiltet findes en QR-kode. Scan koden for at få information om dit produkt.

Kontakt det nærmeste servicecenter

Læs kapitel *Fejlfinding*, inden du kontakter service. Hvis der er opstået en fejl, som du ikke selv kan afhjælpe, skal du kontakte nærmeste servicecenter for at få udført reparationen af en fagmand, se www.asko.com. På hjemmesiden kan du også finde information om, hvor længe reservedele er tilgængelige, samt hvad du kan reparere selv.

Ved kontakt skal du angive oplysningerne på typeskiltet. Notér artikelnummer (1) og serienummer (2).

Bemærk, at ikke-professionelle reparationer kan bringe brugerens sikkerhed i fare og påvirke garantien.



Reservedele

Følgende reservedele er tilgængelige i mindst syv år efter, at modellen er udgået: motor, cirkulations- og afløbspumpe, varmelegeme, rør, herunder slanger, ventiler, filtre og aquastops, komponenter til montering af låge, printkort, elektronisk display, tryksensor, termostater og sensorer, software, herunder nulstillingsprogram.

Følgende reservedele er tilgængelige i mindst ti år efter, at modellen er udgået: hængsler og tætninger til låger, andre tætninger, spulearme, afløbsfiltre, trådkurve og tilbehør i plast såsom kurve og låg.

Antal cykler

Hold > samt ●● inde i 3 sekunder for at vise Antal cykler i displayet.

Tekniske oplysninger

Højde:	819-872 mm
Bredde:	596 mm
Dybde:	567 mm ¹⁾
Vægt:	50 kg ²⁾
Antal standardkuverter:	13 ³⁾
Vandtryk:	0,1–1,0 MPa
Elektrisk tilslutning:	Se typeskilt
Tilslutningseffekt:	Se typeskilt
Frekvensbånd, wi-fi-modul:	2,4 GHz
Maksimal sendeeffekt, wi-fi-modul:	≤ 1 W

¹⁾ Herunder nipler til tilslutning til et automatisk doseringssystem. (603 mm inklusive håndtag).

²⁾ Vægten kan variere på grund af forskellige specifikationer.

³⁾ Iht. standard, EN 60436.

Information til forbrugerne

Du kan finde information om dit produkt på <https://global.asko.com/energy-label>. Du kan også finde information i EU's produktdatabase, EPREL. Scan QR-koden på energimærket, som følger med opvaskemaskinen (eller gå til <https://eprel.ec.europa.eu> og søg efter modelnavnet).

Dette produkt indeholder en lyskilde/lys-kilder med energieffektivitetsklasse D. Lyskilder fås som reservedel og kan uden at beskadige opvaskemaskinen udskiftes af nærmeste servicecenter eller en person med faglig kompetence.

Information til testinstitut

Information om dette produkt findes i EU's produktdatabase EPREL og kan også bestilles via e-mail dishwashers@appliance-development.com.

Ved forespørgsel skal du angive oplysningerne på typeskiltet, Notér artikelnummer (1), serienummer (2) og modelnavn (3).



Overensstemmelseserklæring

Virksomheden erklærer, at apparatet med funktionen Connectlife er i overensstemmelse med de væsentlige krav og andre relevante bestemmelser i direktiv 2014/53/EU. Den detaljerede overensstemmelseserklæring kan findes på webadressen <https://auid.connectlife.io> med dit apparat blandt de yderligere dokumenter.

ASKO PROFESSIONAL

WWW.ASKO.COM



938072-a1

Oversættelse af den originale vejledning.

Retten til ændringer forbeholdes.