

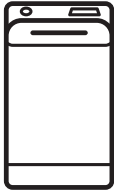

Electrolux



electrolux.com/register



EW8T663G1G

DA Brugsanvisning | Vaskemaskine



Velkommen til Electrolux! Tak, fordi du valgte vores apparat.



få rådgivning, brochurer, fejlfinding, service- og reparationsinformation:
www.electrolux.com/support

Ret til ændringer uden varsel forbeholdes.

INDHOLDSFORTEGNELSE

1. OM SIKKERHED.....	2
2. SIKKERHEDSANVISNINGER.....	4
3. PRODUKTBESKRIVELSE.....	6
4. TEKNISKE DATA.....	8
5. INSTALLATION.....	8
6. BETJENINGSPANEL.....	11
7. DREJEKNAP OG KNAPPER.....	13
8. PROGRAMMER.....	16
9. INDSTILLINGER.....	21
10. FØR FØRSTE ANVENDELSE.....	22
11. DAGLIG BRUG.....	22
12. RÅD OG TIP.....	27
13. VEDLIGEHOLDELSE OG RENGØRING.....	29
14. FEJLFINDING.....	32
15. FORBRUGSVÆRDIER.....	35
16. HURTIGVEJLEDNING.....	36
17. MILJØHENSYN.....	38

1. ⚠️ OM SIKKERHED



Læs de medfølgende anvisninger grundigt, inden apparatet installeres og tages i brug.

Producenten påtager sig intet ansvar for eventuelle skader, der skyldes forkert installation eller brug. Opbevar altid brugsanvisningen på et sikkert og tilgængeligt sted til senere opslag.

1.1 Sikkerhed for børn og sårbare personer

- Apparatet må kun bruges af børn fra 8 år og opefter samt af personer med nedsat fysisk, sensorisk eller psykisk funktionsevne, eller som mangler den nødvendige erfaring eller viden, hvis de er under opsyn eller er blevet instrueret i

at bruge apparatet på en sikker måde samt forstår de farer, det indebærer.

- Børn på mellem 3 og 8 år og personer med omfattende og komplekst handicap skal holdes på afstand af apparatet, medmindre de overvåges konstant.
- Børn på under 3 år skal holdes på afstand af apparatet, medmindre de overvåges konstant.
- Børn skal holdes under opsyn for at sikre, at de ikke leger med apparatet.
- Opbevar al emballage utilgængeligt for børn, og bortskaf det korrekt.
- Opbevar rengøringsmidler utilgængeligt for børn.
- Lad ikke børn og husdyr komme tæt på apparatet, mens lågen er åben.
- Hvis apparatet har en børnesikring, skal den aktiveres.
- Børn må ikke udføre rengøring og vedligeholdelse på produktet uden opsyn.

1.2 Generel sikkerhed

- Dette apparat er kun til vask af normalt maskinvaskbart husholdningstøj.
- Dette apparat er beregnet til indendørs husholdningsbrug.
- Dette apparat kan bruges på kontorer, hotelværelser, bed & breakfast-værelser, stue- og gæstehuse og anden lignende indkvartering, hvor en sådan brug ikke overstiger (gennemsnitlig) brugsniveauer i hjemmet.
- Apparatets specifikationer må ikke ændres.
- Maskinens maksimale fyldning er 6 kg. Overskrid ikke den maksimale fyldning for hvert program (se kapitlet "Programmer").
- Vandtrykket ved indgangsstedet fra afløbsstudsens skal være mellem 0,5 bar (0,05 MPa) og 10 bar (1,0 MPa).
- Ventilationsåbningen i bunden må ikke tildækkes af et gulvtæppe, måtte eller anden gulvbelægning.

- Apparatet skal tilsluttes vandforsyningen med det nye medfølgende slangesæt eller andre nye slangesæt, der er leveret af det autoriserede servicecenter.
- Gamle slangesæt må ikke genbruges.
- Hvis strømledningen er beskadiget, skal den af sikkerhedsgrunde udskiftes af producenten, det autoriserede servicecenter eller en tekniker med tilsvarende kvalifikationer.
- Sluk for maskinen, og tag stikket ud af kontakten inden vedligeholdelse.
- Brug ikke højtryksrensere og/eller damp til at rengøre apparatet.
- Rengør apparatet med en fugtig klud. Brug kun neutralt rengøringsmiddel. Brug ikke slibende midler, skuresvampe, opløsningsmidler eller metalgenstande.

2. SIKKERHEDSANVISNINGER

2.1 Installation



Installationen skal overholde de relevante nationale bestemmelser.

- Fjern hele emballagen, og transportboltene inklusiv gummibøsningen med plastafstandsstykket.
- Opbevar transportboltene på et sikkert sted. Hvis apparatet senere skal flyttes, skal de monteres igen for at låse tromlen, så en indvendig skade undgås.
- Vær altid forsigtig, når du flytter apparatet, da det er tungt. Brug altid sikkerhedshandsker og lukket fodtøj.
- Følg installationsvejledningen, der følger med apparatet.
- Undlad at installere eller bruge et beskadiget apparat.
- Undlad at installere eller bruge apparatet, hvor temperaturen kan komme under 0 °C, eller steder, hvor det udsættes for vejrlig.
- Gulvarealet, hvorpå apparatet skal installeres, skal være fladt, stabilt, varmebestandigt og rent.

- Sørg for, at der er luftcirkulation mellem apparatet og gulvet.
- Når apparatet står i den endelige position, kontrolleres det, at det er korrekt i vater. Skru benene op og ned i overensstemmelse hermed.
- Undlad at installere apparatet direkte over gulvafløbet.
- Sprøjt ikke vand på apparatet, og udsæt det ikke for høj fugtighed.
- Installér ikke apparatet på et sted, hvor apparatets luge ikke kan åbnes helt.
- Undlad at sætte en lukket beholder til indsamling af evt. vandlækage under apparatet. Kontakt det autoriserede servicecenter for at sikre, hvilket tilbehør, der kan bruges.

2.2 El-forbindelse

ADVARSEL!

Risiko for brand og elektrisk stød.

- ADVARSEL: Dette apparat er designet til at blive installeret/forbundet til en jordforbindelse i bygningen.

- Brug altid en korrekt monteret lovlig stikkontakt.
- Sørg for, at parametrene på typeskiltet er kompatible med nettilslutningens elektriske mærkeværdier.
- Brug ikke multistikadaptere og forlængerledninger.
- Pas på, du ikke beskadiger netstikket og netledningen. Hvis der bliver behov for at udskifte netledningen, skal det udføres af vores autoriserede servicecenter.
- Sæt først netstikket i stikkontakten ved installationens afslutning. Sørg for, at der er adgang til elstikket efter installationen.
- Undgå at berøre netledningen eller netstikket, hvis du har våde hænder.
- Undgå at slukke for apparatet ved at trække i netledningen. Tag altid selve netstikket ud af kontakten.

2.3 Vandtilslutning

- Tilløbsvandet må ikke overstige 25°C.
- Beskadig ikke vandslangerne.
- Før du tilslutter til nye rør, rør, der ikke har været brugt i lang tid, hvor der er udført reparationsarbejde eller monteret nye enheder (vandmålere osv.), skal du lade vandet løbe, indtil det er klart og rent.
- Sørg for, at der ikke er synlige vandlækager under og efter første brug af apparatet.
- Brug ikke en forlængerslange, hvis tilløbsslangen er for kort. Kontakt det autoriserede servicecenter for at få tilløbsslangen udskiftet.
- Når apparatet pakkes ud, er det muligt at se vand løbe ud af afløbsslangen. Det skyldes afprøvningen af apparatet med brugen af vand på fabrikken.
- Du kan forlænge afløbsslangen til højst 400 cm. Kontakt det autoriserede servicecenter for en anden afløbsslange og forlængelse.
- Sørg for, at der er adgang til vandhanen efter installationen.

2.4 Brug

ADVARSEL!

Risiko for personskade, elektrisk stød, brand, forbrændinger eller skade på apparatet.

- Følg sikkerhedsanvisningen på vaskemidlets emballage.
- Læg ikke brændbare produkter eller genstande, der er våde med brændbare produkter i nærheden af eller på apparatet.
- Vask ikke materialer, som er meget snavset med olie, fedtstof eller andre fedtede stoffer. Det kan beskadige vaskemaskinens gummidele. Forvask sådanne materialer i hånden, inden du lægger dem i vaskemaskinen.
- Sørg for, at alle metalgenstande er fjernet fra vasketøjet.

2.5 Service

- Kontakt det autoriserede servicecenter for at få repareret produktet. Brug kun originale reservedele.
- Bemærk, at hvis man selv reparerer produktet, eller får det repareret af en ikke-fagperson, kan det have sikkerhedsmæssige konsekvenser og vil muligvis gøre garantien ugyldig.
- Følgende reservedele er tilgængelige i mindst 10 år efter, at modellen er udgået: motor og motorkul, rem, pumper, støddæmpere og fjedre, komplet tromle, varmelegeme, herunder varmepumpe, rørsystemer og tilhørende udstyr, herunder slanger, ventiler, filtre og aquastop, printkort, elektronisk display, trykafbrydere, termostater og sensorer, software og firmware, herunder nulstillingssoftware, dør, dørhængsel og -tætninger, andre tætninger, dørlås, vaskemiddelbeholder. Perioden kan være længere i dit land. For yderligere oplysninger bedes du besøge vores hjemmeside.
- Bemærk, at nogle af disse reservedele kun er tilgængelige for fagudlærte reparatører, og at ikke alle reservedele er relevante for alle modeller.
- Vedrørende lampe(r) i dette produkt og reservedelslamper, der sælges separat: Disse lamper er beregnet til at modstå ekstreme fysiske forhold i husholdningsapparater, såsom temperatur, vibration, fugt, eller er beregnet til at signalere information om apparatets driftsstatus. De er ikke beregnet til at blive brugt i andre

apparater, og de er ikke velegnede til belysning af rum.

2.6 Bortskaffelse

ADVARSEL!

Risiko for personskade eller kvælning.

- Tag stikket ud af kontakten og kobl det fra vandforsyningen.

- Klip netledningen af tæt ved apparatet og bortskaf den.
- Fjern lågelåsen for at forhindre, at børn og kæledyr bliver fanget i tromlen.
- Bortskaf apparatet i overensstemmelse med lokale krav til bortskaffelse af affald af elektrisk og elektronisk udstyr (WEEE).

3. PRODUKTBESKRIVELSE

3.1 Særlige funktioner

Din nye vaskemaskine opfylder alle moderne krav til effektiv behandling af vasketøj med lavt forbrug af vand, energi og vaskemiddel samt korrekt pleje af stoffet.

- Takket være tilvalget **Blød plus** fordeles skyllemidlet jævnt i vasketøjet og trænger dybt ind i stoffibrene, hvormed stoffet bliver perfekt blødt.
- Damp er en hurtig og nem måde til at genopfriske tøjet på. Det milde dampprogram fjerner lugte og reducerer krøller i stoffet. Strygningen vil blive lettere!
- Tilvalget **Pletfjerning** forudbehandler genstridige pletter og optimerer effektiviteten af pletfjernereren.

- **SensiCare System** registrerer vasketøjets vægt og definerer programvarigheden på 30 sekunder. Vaskeprogrammet er skræddersyet til vasketøjsmængden og stoftypen uden at forbruge mere tid, energi og vand end nødvendigt. Læs afsnittet "SensiCare System fyldningsdetektion" for yderligere detaljer.
- **Oko-Mix-teknologien** er beregnet til at beskytte stoffibrene takket være forskellige forblandingsfaser, der opløser først vaskemidlet og derefter skyllemidlet i vandet, inden det fordeles i vasketøjet. Hver eneste fiber behandles dermed.

3.2 Overblik over apparat

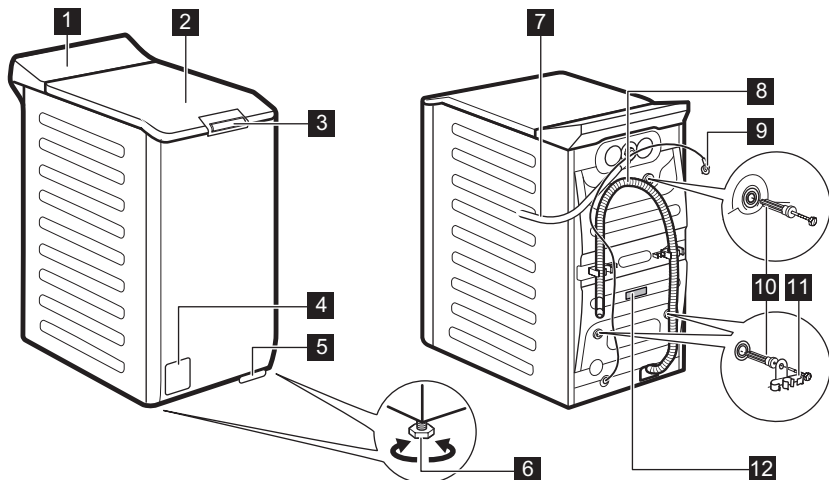

- 1** Kontrolpanel
- 2** Låg
- 3** Lugeskubhåndtag
- 4** Filter til afløbspumpe
- 5** Greb til at flytte maskinen
- 6** Fødder til nivellering af apparatet
- 7** Tilløbsslange

- 8** Afløbsslange
- 9** Netkabel
- 10** Transportbolte
- 11** Slangestøtte
- 12** Typeskiltet

Information for registrering af produkt.

Typeskiltet angiver modelnavnet (A) , produktnummeret (B) , de elektriske klassificeringer (C) og serienummeret (D).

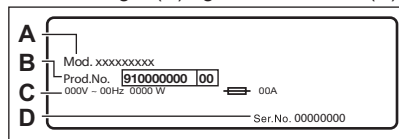

Informationsmærket indeholder modelnavnet (A), produktnummeret (B) og serienummeret (C).

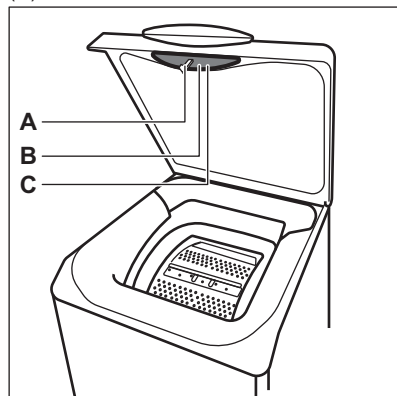

4. TEKNISKE DATA

Mål	Bredde / Højde / Samlet dybde	39,7 cm /90,8 cm /59,9 cm
El-forbindelse	Spænding	230 V
	Overordnet effekt	2100 W
	Sikring	10 A
	Frekvens	50 Hz
Niveau af beskyttelse mod indtrængen af faste partikler og fugt sikres af beskyttelsesdækslet, undtagen hvor lavspændingsudstyret ikke har beskyttelse mod fugt		IPX4
Vandforsyningstryk	Minimum	0,5 bar (0,05 MPa)
	Maksimum	10 bar (1,0 MPa)
Vandtilførsel ¹⁾		Koldt vand
Maks. fyldning	Cotton (Bomuld)	6 kg
Centrifuger. hastighed	Maks. centrifugeringshastighed	1251 o/m

1) Forbind tilløbsslangen til en vandhane med et 3/4" gevind.

5. INSTALLATION

⚠ ADVARSEL!

Se kapitlerne om sikkerhed.

5.1 Udpakning og placering

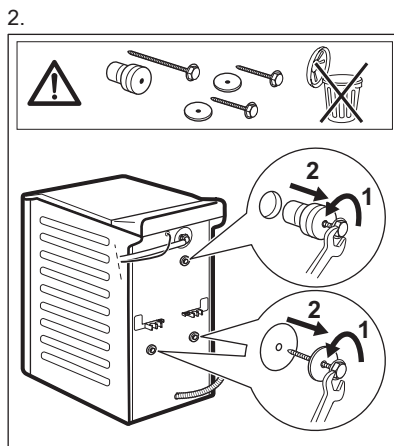
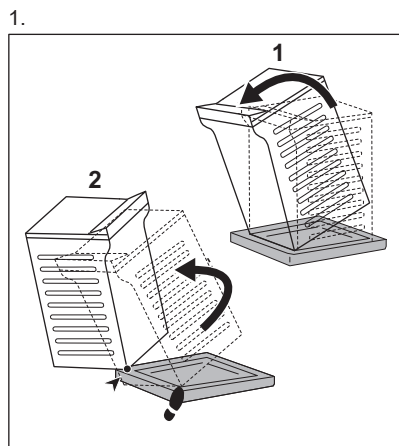

3.

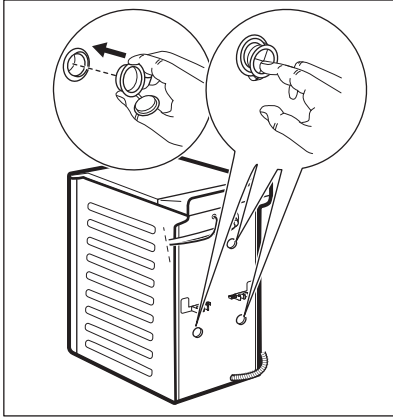

4.

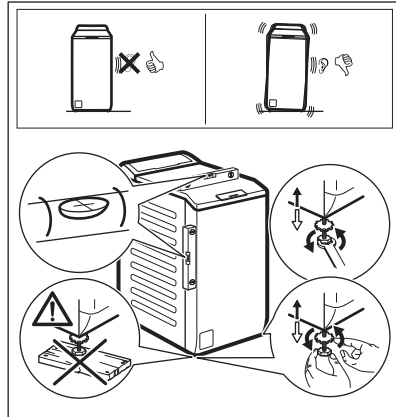

Juster produktet korrekt for at forhindre vibration, støj og bevægelse, når det er i brug.

⚠ ADVARSEL!

Læg ikke pap, træ eller lignende materialer under fødderne for at justere balancen.



Sørg for, at tæpper ikke forhindrer luftcirkulationen under maskinen. Sørg for, at maskinen ikke rører væggen eller andre enheder.

Vi anbefaler, at du opbevarer emballagen og transportboltene, hvis du skal transportere maskinen.

5.2 Tilløbsslangen

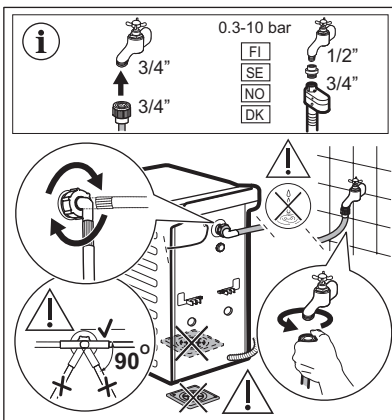

Tilbehør leveret med produktet kan variere afhængigt af modellen.



Sørg for, at der ikke er nogen skader på slanger, og at ingen af samlingerne er utætte. Brug ikke en forlængerslange, hvis tilløbsslangen er for kort. Kontakt servicecenteret for at få oplysninger om udskiftning af tilløbsslangen.

5.3 Tømning af vand

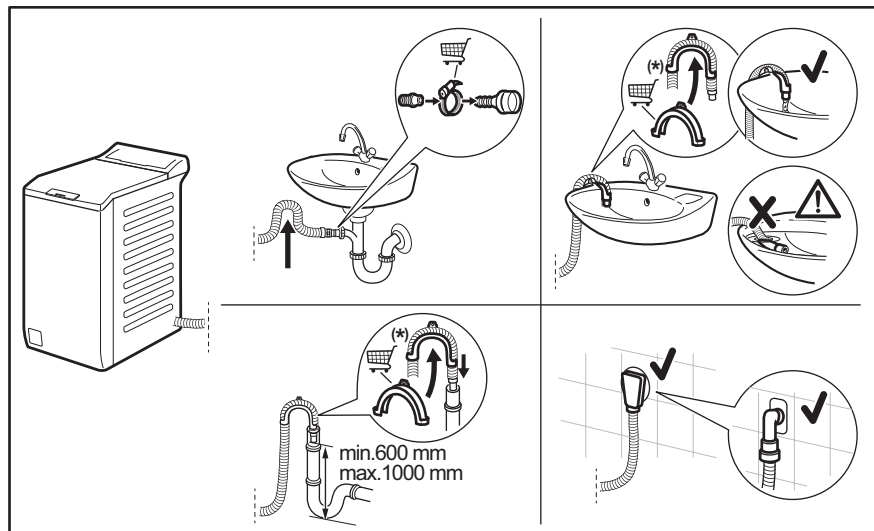

Kan ændres uden varsel.

Afløbsslangen bør forblive i en højde på mindst 600 mm og højst 1000 mm. Du kan forlænge afløbsslangen til højst 4000 mm. Kontakt et autoriserede servicecenter for en anden afløbsslange og forlængelse.

5.4 Overløbssikring

Tilløbsslangen har en overløbssikring. Denne anordning forhindrer lækager, hvis slangen skulle blive utæt.

Det røde felt i vinduet «A» viser denne fejl.

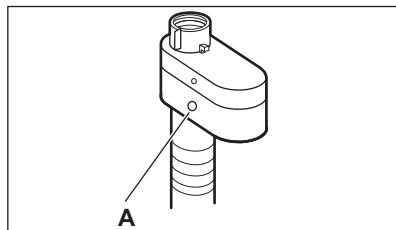

Hvis dette sker, skal du lukke for vandhanen og kontakte det autoriserede servicecenter for at udskifte slangen.

5.5 EI-forbindelse

Efter installationen kan du slutte stikket til stikkontakten.

Typeskiltet og kapitlet 'Tekniske data' angiver de nødvendige elektriske klassificeringer. Sørg for, at de er kompatible med netforsyningen.

Kontroller, at boligens elektriske installationer kan klare den maksimale belastning, og husk at tage andre anvendte apparater i betragtning.

Maskinen skal tilsluttes jvf. gældende stærkstrømsreglement.

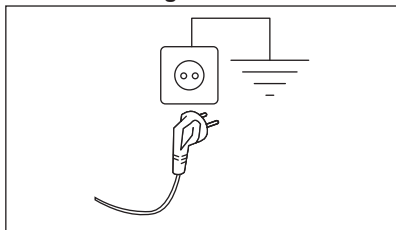

Sørg for, at elkablet er let tilgængeligt efter installationen af apparatet.

Kontakt vores autoriserede servicecenter for elektrisk arbejde, der er nødvendigt for at installere dette apparat.

Producenten fralægger sig ethvert ansvar for skader, der skyldes manglende overholdelse af disse sikkerhedsregler.

6. BETJENINGSPANEL

6.1 Beskrivelse af betjeningsprogram

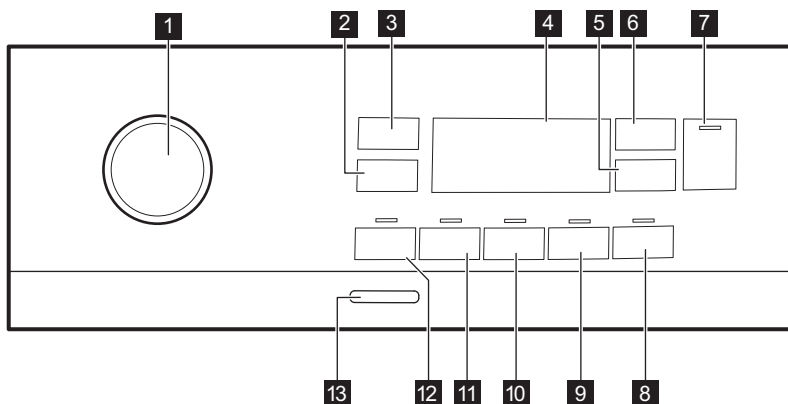

- 1** Programdrejeknap
- 2** Trykknop til reduktion af centrifugering
- 3** Temperatur trykknop
- 4** Display
- 5** Udskudt start trykknop
- 6** Tidsstyring trykknop
- 7** Start/pause trykknop
- 8** Dampfinish trykknop
- 9** Blød plus trykknop
- 10** Ekstra skylning trykknop
- 11** Pletfjerning trykknop
- 12** Forvask trykknop
- 13** Tænd/sluk trykknop

6.2 Display

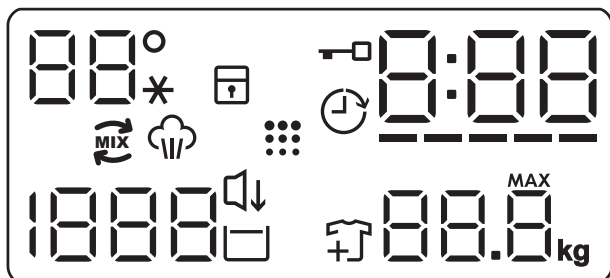

Temperaturområdet:
Kontrollampe for temperatur
Kontrollampe for koldt vand



Kontrollampe for børnesikring.



Kontrollampe for udskudt start.



Kontrollampe for låst luge.



Den digitale kontrollampe kan vise:

- Programvarighed (f.eks. 2:40).
- Udskudt tid (f.eks. 2h).
- Programslut (0:00).
- Advarselskode (f.eks. E20).
- Angivelse af produktets samlede driftstimer. Se afsnittet "Driftstimetæller" i afsnittet "Indstillinger" for yderligere oplysninger.



Kontrollampe for Time Manager indstilling



Kontrollampe for maksimal vasketøjsvægt.

Symbolet **MAX** blinker, når mængden af vasketøj overstiger den maksimalt tilladte mængde for det valgte program.



Kontrollampe for tilføjelse af tøj. Lyser i starten af vaskefasen, mens brugeren stadigvæk kan sætte produktet på pause og tilføje mere vasketøj.



Kontrollampe for tromlerengøring.



Nat-kontrollampe.



Kontrollampe for skyllestop.

1888

Centrifugeringsområdet:
Kontrollampe for centrifugeringshastighed

Kontrollampe for ingen centrifugering. Centrifugeringsfasen er slået fra.



Oko-Mix kontrollampe.



Kontrollampe for dampfase.



Kontrollampe for antikrølfase. Læs afsnittet Dampfinish for yderligere detaljer.

6.3 Flersprogede mærkater

Maskinen leveres med selvklæbende mærkater på forskellige sprog.

Den ønskede mærkat kan klæbes fast ved siden af programknappen.

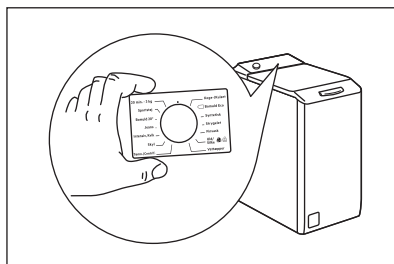

7. DREJEKNAP OG KNAPPER

7.1 Indledning



Tilvalgene/funktionerne kan ikke vælges med alle vaskeprogrammer. Kontrollér kompatibiliteten mellem tilvalg/funktioner og vaskeprogrammer i "Programtabel". Et tilvalg/en funktion kan udelukke den anden, og i så fald lader apparatet dig ikke indstille inkompatible tilvalg/funktioner.

7.2 Tænd/sluk

Tryk på denne knap i nogle få sekunder for at tænde eller slukke for apparatet. Der udsendes to forskellige toner, mens apparatet tændes eller slukkes.

Da standby-funktionen automatisk slukker for apparatet efter adskillige minutter for at reducere energiforbruget, kan det være nødvendigt at tænde for apparatet igen.

Se afsnittet Standby i kapitlet Daglig brug for yderligere detaljer.

7.3 Temperatur 🌡

Når du vælger et vaskeprogram, foreslår apparatet automatisk en standardtemperatur.

Tryk gentagne gange på denne knap, indtil den ønskede temperaturværdi vises på displayet.

Når displayet viser lamperne _ _ *, opvarmer apparatet ikke vandet.

7.4 Centrifugering 🌀

Når du indstiller et program, indstiller apparatet automatisk den maksimalt tilladte centrifugeringshastighed med undtagelse af program Denim. Med denne indstilling kan du ændre standardcentrifugeringshastigheden.

Tryk gentagne gange på denne knap for at:

- **Reducere centrifugeringshastigheden.** Displayet viser kun de centrifugeringshastigheder, der er tilgængelige for det indstillede program.
- **Ekstra centrifugeringstilvalgIngen centrifugering ---.**

Foretag denne indstilling for at deaktivere alle centrifugeringsfaser. Apparatet

udfører kun én tømningssfase af det valgte vaskeprogram. Foretag denne indstilling for meget sarte tekstiler. Skyllefasen bruger mere vand til visse vaskeprogrammer

- Aktiver tilvalget **Skyllestop** .
Den afsluttende centrifugering udføres ikke. Vandet tømmes ikke ud af maskinen efter sidste skylning for at undgå, at tøjet krøller. Vaskeprogrammet slutter med vand i tromlen.

Displayet viser indikatoren . Lugen forbliver låst, og tromlen roterer regelmæssigt for at mindske foldning i tøjet. Du skal tømme vandet ud for at låse op for låget.

Hvis du trykker på knappen Start/pause , udfører apparatet centrifugeringsfasen og tømmer vandet.



Apparatet tømmer automatisk vandet ud efter ca. 18 timer.

- Aktivér indstillingen **Nat** .
De mellemliggende og afsluttende centrifugeringsfaser undertrykkes, og programmet ender med vand i tromlen. Dette hjælper med at forhindre folder.
Displayet viser kontrollampen . Låget forbliver låst. Tromlen drejer regelmæssigt for at mindske foldning i tøjet. Du skal tømme vandet ud for at låse op for låget. Da programmet er meget stille, er det velegnet til brug om natten, hvor der er mulighed for billigere elektricitet. I visse programmer foregår skylningerne med ekstra vand.
Hvis du trykker på knappen Start/pause , udfører apparatet kun én tømningssfase.



Apparatet tømmer automatisk vandet ud efter ca. 18 timer.

7.5 Forvask

Med dette tilvalg kan du tilføje en forvaskfase til et vaskeprogram.

Den tilhørende kontrollampe over touchknappen lyser.

Brug dette tilvalg til at tilføje en forvaskfase ved 30°C inden vaskefasen.

Dette tilvalg anbefales til meget beskidt vasketøj, især hvis det indeholder sand, støv, mudder og andre faste partikler.



Dette tilvalg kan øge programmets varighed.

7.6 Pletfjerning

Berør denne knap for at tilføje pletfjernerfasen til et program.

Den tilsvarende lampe over berøringsknappen lyser.

Brug denne funktion til vasketøj med pletter, der er svære at få af.

Når du indstiller denne funktion, skal du komme pletfjerner i rummet .

Pletfjernerer bliver forhåndsblødet og opvarmet med vaskemiddel for at forbedre dens virkning.



Dette tilvalg øger programmets varighed. Denne tilvalgsfunktion er ikke tilgængelig med en temperatur på under 40 °C.

7.7 Permanent Ekstra skylning

Med dette tilvalg kan du tilføje nogle få skylninger alt efter det valgte vaskeprogram.

Brug dette tilvalg for personer med allergier over for vaskemiddelrester og med følsom hud.



Dette tilvalg øger programmets varighed.

Den tilsvarende lampe over berøringsknappen lyser og forbliver også permanent tændt i løbet af de næste programmer, indtil dette tilvalg er deaktiveret.

7.8 Permanent Blød plus

Indstil dette tilvalg til at optimere fordelingen af blødgøringsmiddel og forbedre stoffets blødhed.



Anbefales, når du bruger blødgøringsmidlet.



Dette tilvalg øger programmets varighed.

Den tilsvarende lampe over berøringsknappen lyser og forbliver også permanent tændt i løbet af de næste programmer, indtil dette tilvalg er deaktiveret.

7.9 Dampfinish

Berør denne knap for at indstille dampniveauet. Det er kun muligt med programmer, hvor dampfunktionen er tilgængelig. Tromlen udfører jævne bevægelser i ca. 30 minutter. Dampfasens varighed ændres alt efter dit valg. Når Plus damp-funktionen er indstillet, ender programmet med en antikrølfase, hvorunder tromlen lejlighedsvis roteres for at forhindre krøller. Displayet viser  og , og Start/pause -knappen lyser også. I slutningen af antikrølfasen stopper tromlen helt sikkert, lampen slukkes, lugen låses op. Brugeren kan når som helst afslutte antikrølfasen ved at:

- ved at trykke på Tænd/sluk-knappen i nogle få sekunder for at aktivere eller deaktivere apparatet
- dreje programvælgeren til en anden position.





En lille mængde vasketøj hjælper med at give bedre resultater.

7.10 Udskudt start

Med dette tilvalg kan du udskyde starten af et program til et mere belejligt tidspunkt.

Tryk på knappen gentagne gange for at indstille de nødvendige tilvalg. Tiden øges i trin på 1 time op til 20 timer.

Displayet viser den lampen  og den valgte udskudte tid. Efter, at du har trykket på knappen Start/pause , begynder apparatet nedtællingen, og låget låses.

7.11 Tidsstyring

Med denne funktion kan du reducere programvarigheden afhængigt af fyldningens størrelse og graden af snavs.

Når du indstiller et vaskeprogram, viser displayet standard varigheden og ----- tankestreger.

Tryk på Tidsstyring -knappen for at reducere programmets varighed efter dine behov. Displayet viser den nye programvarighed, og en række streger reduceres i overensstemmelse hermed:

----- velegnet til en hel fyldning normalt snavset tøj.

---- et hurtigt program til en hel fyldning let snavset tøj.

--- meget hurtigt program til en mindre fyldning let snavset tøj (maks. halv fyldning anbefalet).

- det korteste program til at opfriske en lille mængde vasketøj.

Kontrollampen Tidsstyring er kun tilgængelig med programmerne i tabellen.

Kontrollampe

	Bornuld	Syntetisk
----- 1)	■	■
----	■	■
---	■	■
--	■	■
-	■	■

1) Standardvarighed for alle programmer.

Tidsstyring med dampprogrammer

Ved indstilling af et dampprogram gør denne knap det muligt at vælge tre dampniveauer,

og programvarigheden reduceres i overensstemmelse hermed:

- --- : maksimum
- -- : medium
- - : minimum.



I nogle produkter reduceres programvarigheden uden at vise tankestreger.



7.12 Start/pause





Tryk på knappen Start/pause for at starte, sætte apparatet på pause eller afbryde et igangværende program.

8. PROGRAMMER

8.1 Programoversigt

Program Standardtemperatur Temperaturområde	Referencecentrifugehastighed Centrifugehastighedsinterval	Maksimal fyldning	Programbeskrivelse (Arten af vasketøj og graden af snavs)
Vaskeprogrammer			
Eco 40-60 40°C 1)	1300 o/m (1300-400 o/m)	6 kg	Hvid og farveægte bomuld. Normalt snavsset tøj. Energiforbruget nedsættes, og vaskeprogrammets varighed forlænges, hvilket sikrer gode vaskeresultater.
Bomuld 40°C 90°C - koldt	1300 o/m (1300-400 o/m)	6 kg	Hvid og kulørt bomuld. Normalt, meget og let snavsset tøj.
Syntetisk 40°C 60°C – koldt	1200 o/m (1200 - 400 o/m)	3 kg	Syntetiske eller blandede stoffer. Normalt snavsset tøj.
Finvask 30°C 40°C – koldt	1200 o/m (1200-400 o/m)	2 kg	Sarte tekstiler såsom akryl, viskose og blandede tekstiler, der kræver en mere skånsom vask. Normalt og let snavsset tøj.
Dampprogrammer			

Program Standardtemperatur Temperaturområde	Referencecentrifugeringshastighed Centrifugeringsinterval	Maksimal fyldning	Programbeskrivelse (Arten af vasketøj og graden af snavs)
 Damp	-	1 kg	Bomuld, syntetiske og blandede stoffer. Specielt dampprogram uden vask, der kan bruges til at forberede dit tørrede vasketøj til strygning eller genopfriskning af tøj, der har været brugt én gang ²⁾ . Dette program reducerer foldninger og lugte ³⁾ og afslapper fibrene. Når programmet er færdigt, skal tøjet hurtigt tages ud af tromlen. Efter et dampprogram bliver strygningen let. Brug ikke vaskemiddel. Fjern om nødvendigt pletter ved at vaske tøjet eller bruge lokal pletfjerner. Dampprogrammer har ingen hygiejnefunktion. Start ikke et dampprogram med disse typer genstande: <ul style="list-style-type: none"> • Genstande, der ikke er velegnede til tørretumbling. • Genstande med mærket "Må kun renses".
 Kashmir	-	1 kg	Uld og kashmir. Kort program til at genopfriske maksimalt 1 kg maskin- og håndvaskbart tøj af uld og kashmir uden vask. Ved behandling af mindre mængder kan programvarigheden reduceres yderligere ved hjælp af tilvalgsfunktionen Tidsstyring. <div style="border: 1px solid black; padding: 5px; margin-top: 10px;"> <p> ADVARSEL! Brug ikke dette program med uldtøj mærket kun kemisk rensning.</p> </div>
Specialprogrammer			
Centrifugering/ Tømning	1300 o/m (1300 - 400 o/m)	6 kg	Alle tekstiler undtagen uldne og sarte tekstiler. Til at centrifugere vasketøjet og tømme vandet ud af tromlen.
Skyll	1300 o/m (1300-400 o/m)	6 kg	Alle stoffer, bortset fra uld og meget sarte stoffer. Program til skylning og centrifugering af vasketøjet. Standard centrifugeringshastighed er den, der bruges til bomuldsprogrammer. Reducér centrifugeringshastigheden efter typen af vasketøj. Indstil om nødvendigt tilvalget Ekstra skylning for at tilføje skylninger. Maskinen udfører skånsomme skylninger og en kort centrifugering med en lav centrifugeringshastighed.
Yderligere vaskeprogrammer			
Dunjakke 40°C 60°C – koldt	800 o/m (800 - 400 o/m)	2 kg	Specialprogram til en enkelt dynejakke, syntetisk tæppe, dyne, sengetæppe osv.
Kvik 14min 30 °C	800 o/m (800-400 o/m)	1,5 kg	Syntetiske og blandede stoffer. Let snavsede ting og ting, der skal opriskes.

Program Standardtemperatur Temperaturområde	Reference-centrifuge-ringshastighed Centrifuge-ringsinterval	Maksimal fyldning	Programbeskrivelse (Arten af vasketøj og graden af snavs)
 Outdoor 30°C 40°C – koldt	1200 o/m (1200-400 o/m)	2 kg ⁴⁾ 1 kg ⁵⁾	<div style="border: 1px solid black; padding: 5px; margin-bottom: 10px;"> <p> Anvend ikke skyllemiddel, og sørg for, at der ikke er rester af skyllemiddel i vaskemiddel-skuffen.</p> </div> <p>Syntetisk sportstøj. Dette program er beregnet til skånsom vask af moderne sportstøj til udendørs brug og er også egnet til trænings-, cykel- eller joggingtøj og lignende. Den anbefalede mængde vasketøj er 2 kg.</p> <p>Vandtætte, åndbare og vandafvisende stoffer. Dette program kan også bruges til gendannelse af vandafvisning, da det er beregnet specifikt til at behandle tøj med en hydrofob belægning. Gør følgende for at udføre gendannelsen af vandafvisning:</p> <ul style="list-style-type: none"> • Hæld vaskemidlet i skuffen . • Hæld en særlig vandafvisningsgendanner til stof i skuffens skyllemiddelrum . • Reducer tøjmængden til 1 kg. <div style="border: 1px solid black; padding: 5px; margin-top: 10px;"> <p> For at forbedre gendannelsen af vandafvisning yderligere bør du tørre tøjet i en tørretumbler ved at indstille Outdoor-tørreprogrammet (hvis tilgængeligt, og vaskemærket tillader tørretumbling).</p> </div>
Denim 30°C 40°C – koldt	800 o/m (1200 - 400 o/m)	2 kg	Specialprogram til denimtøj med en skånsom vaskefase for at minimere farvefaldning og mærker. Det anbefales at reducere tøjmængden for at opnå en mere skånsom vask.
UltraWash 30°C 60-30°C	1300 o/m (1300 - 400 o/m)	3 kg	Bomuldstøj. Intensivt program, der giver gode vaskeresultater på kort tid.

Program Standardtemperatur Temperaturområde	Referencecentrifugehastighed Centrifuge-ringsinterval	Maksimal fyldning	Programbeskrivelse (Arten af vasketøj og graden af snavs)
---	--	----------------------	--



Uld
40°C
40°C – koldt

1200 o/m
(1200 - 400
o/m)

1,5 kg

Uld, der kan vaskes i maskinen, og uld, der kan vaskes i hånden, og andre stoffer med "håndvask"-skånesymbol **6).**

1) I henhold til Kommissionens forordning EU 2019/2023 er dette program ved 40 °C i stand til at vaske normalt snavsset bomuldstøj, der erklæres vaskbart ved 40 °C eller 60 °C, sammen i det samme program.



Se kapitlet "Forbrugsværdier" for den opnåede temperatur i vasketøjet, programvarigheden og andre data. De mest effektive programmer med hensyn til energiforbrug er generelt dem, der vasker ved lavere temperaturer og længere varighed.

2) Hvis du indstiller et dampprogram med tørt vasketøj, kan vasketøjet efter programmets afslutning være fugtigt. Hæng tøjet til tørre i ca. 10 minutter

3) Dampprogram fjerner ikke meget intens lugt.













4) Vaskeprogram.

5) Vaskeprogram og vandtæthedsfase.

6) Under denne cyklus roterer tromlen langsomt for at sikre en mild vask. Det kan virke som om, tromlen ikke roterer eller ikke roterer ordentligt, men dette er normalt for dette program.

Kombinationer af programvalgmuligheder

Program	VALGMULIGHEDER Centrifugering				Forvask	Pletfjerning	Ekstra skylning	Blød plus	Dampfinish	Udskudt start	Tidsstyring
Eco 40-60	■		■							■	
Bomuld	■	■	■	■	■	■	■	■	■	■	■
Syntetisk	■	■	■	■	■	■	■	■	■	■	■
Finvask	■	■	■	■			■	■		■	
Damp										■	■
Kashmir										■	■
Centrifugering/Tømning	■		■ ³⁾							■	



Program	VALGMULIGHEDER Centrifugering 				Forvask  1)	Pletfjerning  2)	Ekstra skylning 	Blød plus 	Dampfinish  2)	Udskudt start 	Tidsstyring 
Skyl	■	■	■				■			■	
Dunjakke	■	■									■
Kvik 14min	■	■	■								■
Outdoor 	■	■	■				■				■
Denim	■	■	■	■		■	■	■	■	■	■
UltraWash	■	■	■				■	■			■
Uld 	■	■	■								■

1) Forvask og Pletfjerning kan ikke vælges sammen.

2) Denne tilvalgsfunktion er ikke tilgængelig med en temperatur på under 40°C.

3) Hvis du vælger valgmuligheden "Ingen centrifugering", udfører maskinen kun tømning.

Velegnede vaskemidler til vaskeprogrammer

Program	Universalpulver ¹⁾	Flydende universal	Flydende til farvet	Finvask uld	Speciel
Eco 40-60	▲	▲	▲	--	--
Bomuld	▲	▲	▲	--	--
Syntetisk	▲	▲	▲	--	--
Finvask	--	--	--	▲	▲
Dunjakke	--	▲	▲	--	▲
Kvik 14min	--	▲	▲	--	--
Outdoor 	--	--	--	▲	▲
Denim	--	--	▲	▲	▲
UltraWash	▲	▲	▲	--	--
Uld 	--	--	--	▲	▲

1) Ved temperaturer over 60 °C anbefales det at bruge vaskepulver.

▲ = Anbefales

-- = Anbefales ikke

8.2 Woolmark Wool Care - Grøn



Uldvaskeprogrammet i denne maskine er godkendt af virksomheden Woolmark til vask af uldtøj, der er mærket som "håndvask", såfremt produkterne vaskes i henhold til anvisningerne på tøjmærket, og dem der udstedes fra producenten af denne vaskemaskine. M1734 Woolmark-symbolet er et certificeringsmærke i mange lande.

9. INDSTILLINGER

9.1 Lydsignaler

Dette produkt har forskellige lydsignaler, der lyder, når:

- Du tænder for produktet (speciel kort tone).
- Du slukker for produktet (speciel kort tone).
- Du trykker på knapperne (kliklyd).
- Du foretager et ugyldigt valg (3 korte lyde).
- Programmet er afsluttet (lydsekvens i ca. 1 minut).
- Produktet har en funktionsfejl (sekvens af korte lyde i ca. 5 minutter).

For at **deaktivere/aktivere** lydsignalerne, når programmet er afsluttet, skal du trykke på knapperne  og  samtidigt i ca. 2 sekunder. Displayet viser On/Off



Hvis du deaktiverer lydsignalerne, vil de stadig lyde, når produktet har en fejl.

9.2 Børnesikring

Med dette tilvalg kan du forhindre, at børn leger med betjeningspanelet.



For at **aktivere/deaktivere** dette tilvalg skal du holde knappen  nede, indtil  tændes/slukkes på displayet.

Apparatet stilles automatisk på dette tilvalg, efter du slukker det.

Børnesikringen er muligvis ikke tilgængelig i nogle få sekunder efter at have tændt for apparatet.

9.3 Driftstimetæller

Det er muligt at få vist apparatets samlede driftstid i timer fra start fra der, hvor den bliver tændt. Denne værdi tæller cyklussernes driftstid (omfatter ikke pauser, udskudt starttid). Gør følgende for at få vist denne værdi:



1. Tænd for apparatet ved at trykke på knappen Tænd/sluk.
2. Drej programknappen hen på programmet Eco 40-60 (1. hak med uret).
3. Tryk på knapperne  og , og hold dem nede i nogle sekunder (inden for 10 sekunder efter tænding. Efter disse 10 sekunder aktiverer og deaktiverer tastekombinationen lydsignalerne).
4. Efter 3 sekunder vises det samlede antal timer, apparatet har været i drift, på displayet: f.eks. 1.276 timer, displayet viser teksten Hr i 2 sekunder, 12 (tusinder og hundreder) i 2 sekunder og 76 (tier og enheder).



Hvis proceduren ikke virker (pga. timeout, forkert position af programvælger eller forkert kombination af taster), skal du slukke for apparatet og gentage proceduren fra begyndelsen.

9.4 Gendan fabriksindstillinger

Denne funktion gør det muligt at gendanne fabriksindstillingerne. For at **aktivere** denne indstilling skal du følge nedenstående trin:

1. Tænd for produktet ved at trykke på knappen Tænd/sluk.
2. Drej programknappen hen på programmet Syntetisk (3. hak med uret).
3. Tryk på knapperne  og , og hold dem nede i nogle sekunder (inden for 10 sekunder efter tænding. Efter disse 10

sekunder aktiverer og deaktiverer tastekombinationen lydsignalerne).

4. Displayet viser — — i ca. 5 sekunder.



Hvis proceduren ikke virker (pga. timeout, forkert position af programvælger eller forkert kombination af taster), skal du slukke for produktet og gentage proceduren fra begyndelsen.

10. FØR FØRSTE ANVENDELSE

1. Sørg for, at strømmen er tilgængelig, og at vandhanen er åben.
2. Hæld 2 liter vand i rummet til vaskemiddel mærket med .

Denne handling aktiverer afløbssystemet.

3. Hæld en lille mængde vaskemiddel i rummet mærket med .

4. Indstil og start et program til bomuld ved den højeste temperatur uden vasketøj i tromlen.

Dette fjerner alt eventuelt snavs fra tromle og kar.

11. DAGLIG BRUG



ADVARSEL!

Se kapitlerne om sikkerhed.

11.1 Aktivering af apparatet

1. Sæt stikket i stikkontakten.
2. Åbn vandhanen.
3. Tryk på knappen Tænd/sluk for at tænde for apparatet.

Der udsendes en kort tone.

11.2 Ilægning af vasketøjet

1. Åbn apparatets låg.

2. Tryk på knappen **A**.

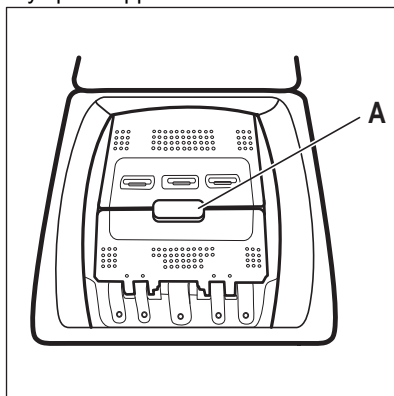

Tromlen åbnes automatisk.

3. Kom vasketøjet i tromlen, én ting ad gangen.
4. Ryst tøjet, inden du lægger det i apparatet.

Sørg for ikke at lægge for meget vasketøj i tromlen.

5. Luk tromlen og låget.

FORSIGTIG!

Inden du lukker maskinens låg, skal du sørge for at lukke tromlen korrekt.

11.3 Rum til vaskemiddel. Brug af vaskemiddel og plejemidler

1. Afmål specificeret vaskemiddel og skyllemiddel.
2. Hæld vaskemidlet og skyllemidlet i de passende rum.



Følg altid de instruktioner, du finder på emballagen af vaskemiddelprodukterne. Dog anbefaler vi, at du ikke overskrider det maksimalt angivne niveau. Denne mængde vil imidlertid garantere de bedste vaskeresultater.



Når du bruger flydende vaskemiddel, skal det hældes i en doseringskugle (fra vaskemiddelproducenten). Læg doseringskuglen ind i vaskemaskinens tromle, oven på tøjet.

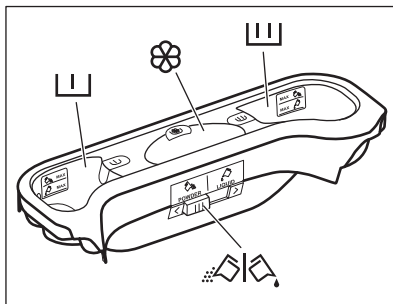

Rum til vaskemiddel til forvask.

MAX-mærkerne er de maksimale niveauer for mængde af vaskemiddel (pulver eller væske). Når du indstiller et program til vask af plettet tøj, skal der tilføjes vaskemiddel (pulver eller flydende).



Rum til vaskemiddel til vaskefase.

MAX-mærkerne er de maksimale niveauer for mængde af vaskemiddel (pulver eller væske).



Rum til flydende tilsætningsmidler (skyllemiddel, stivelse).

Mærket **M** er det maksimale niveau for mængde af flydende tilsætningsmidler.



Klap til pulver eller flydende vaskemiddel.

11.4 Flydende eller pulvervaskemiddel

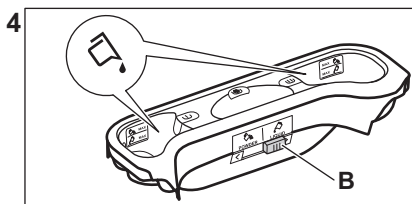
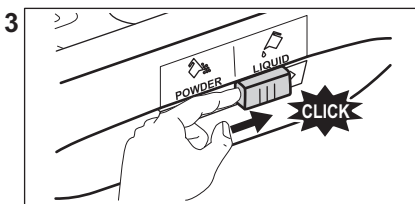
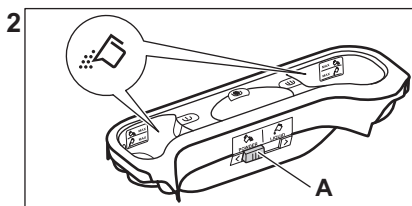
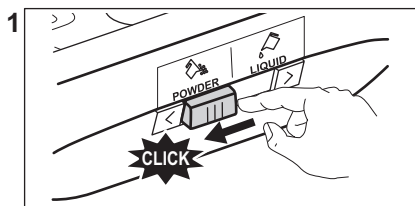

- Position **A** til pulvervaskemiddel (fabriksindstilling).
- Position **B** til flydende vaskemiddel.



Når du bruger det flydende vaskemiddel:

- Brug hverken geleagtige eller tyktflydende vaskemidler.
- Hæld ikke mere væske end det maksimale niveau.
- Indstil ikke funktionen udskudt start.

11.5 Indstilling af program

1. Drej programvælgeren for at vælge det ønskede vaskeprogram.

Kontrollappen for knappen Start/pause  blinker.

Displayet viser en indikativ programvarighed.

2. Tryk på de pågældende knapper for at ændre temperaturen og/eller centrifugeringshastigheden.
3. Indstil om ønsket et eller flere tilvalg ved at trykke på de pågældende knapper. De pågældende kontrollamper tændes på displayet, og den givne information ændres i overensstemmelse hermed.



Hvis et valg **ikke er muligt**, udsendes der et lydsignal.

11.6 Starte et program

Tryk på knappen Start/pause  for at starte programmet. Programmet kan ikke startes, når lampen for knappen er slukket og ikke blinker (f.eks. programvælger i en forkert position).



Den tilknyttede lampe holder op med at blinke og forbliver tændt.

Programmet starter, låget låses. Displayet viser kontrollampen .



Afløbspumpen kan gå i gang kortvarigt, før apparatet fyldes med vand.

11.7 Start af et program med udskudt star





1. Berør knappen Udskudt start  gentagne gange, indtil displayet viser den ønskede udskudte tid. På displayet viser kontrollampen .

2. Tryk på Start/pause -knappen. Apparatets låg låses og starter nedtællingen til Senere start. Displayet viser kontrollampen .

Når nedtællingen er slut, starter programmet automatisk.



annullering af den udskudte start, efter nedtællingen er gået i gang

Sådan annulleres den udskudte start:

1. Tryk på knappen Start/pause  for at indstille apparatet til pause. De tilsvarende kontrollamper blinker.
2. Berør knappen Udskudt start  gentagne gange, indtil displayet viser  og lampen  slukkes.
3. Tryk igen på knappen Start/pause  for at starte programmet med det samme.

Ændring af den udskudte start, efter nedtællingen er gået i gang

Sådan ændres den udskudte start:

1. Tryk på knappen Start/pause  for at indstille apparatet til pause. De tilsvarende kontrollamper blinker.
2. Berør knappen Udskudt start  gentagne gange, indtil displayet viser den ønskede udskudte tid.
3. Tryk igen på knappen Start/pause  for at starte den nye nedtælling.

11.8 SensiCare Systemfyldningsdetektionen



Programvarigheden på displayet henviser til en **mellemstor/stor mængde**.

Når du har trykket på Start/pause -knappen, slukkes lampen for den maksimalt erklærede fyldning, starter SensiCare System registrering af vasketøjsmængden:

1. Apparatet detekterer fyldningen i løbet af de første 30 sekunder. I programmerne, hvor Tidsstyring er tilgængelig, viser

Tidsstyring linjerne  placeret under tidscifrene en simpel animation under denne fase. Tromlen roterer i løbet af kort tid.

2. Programvarigheden kan justeres i henhold hertil og kan stige eller falde. Efter yderligere 30 sekunder begynder vandpåfyldningen.

I tilfælde af tromleoverfyldning blinker

lampen **MAX** på displayet i slutningen af fyldningsdetektionen:

I dette tilfælde er det i 30 sekunder muligt at sætte apparatet på pause og fjerne det overskydende tøj.

Når det overskydende tøj er fjernet, skal du trykke på Start/pause -knappen for at starte programmet igen. SensiCare-fasen kan gentages op til tre gange (se punkt 1).

Vigtigt! Hvis vasketøjsmængden ikke reduceres, starter vaskeprogrammet alligevel, på trods af overfyldningen. I dette tilfælde gives der ingen garanti for de bedste vaskeresultater.



Ca. 20 minutter efter programmets start kan programmets varighed justeres igen afhængigt af stoffets vandabsorbering.



SensiCare-registreringen udføres kun med komplette vaskeprogrammer, og hvis programvarigheden ikke er blevet reduceret ved hjælp af Tidsstyring-knappen.



SensiCare System er ikke tilgængelig med alle programmer såsom Uld, Skyl og programmer med korte cyklusser.

11.9 Afbrydelse af et program og ændring af tilvalg

Når programmet er i gang, kan du **kun ændre visse** tilvalg:

1. Tryk på Start/pause -knappen. De tilsvarende kontrollamper blinker.

- Ændring af tilvalgene. Den givne information på displayet ændres i henhold hertil.
- Berør knappen Start/pause  igen. Vaskeprogrammet fortsætter.

11.10 Annullering af et igangværende program

- Tryk på Tænd/sluk-knappen for at annullere programmet og for at slukke for maskinen.
- Tryk på Tænd/sluk-knappen for at tænde for maskinen igen.



Hvis SensiCare System er afsluttet, og vandfyldningen allerede er startet, starter det nye program **uden at gentage SensiCare System**. Vandet og vaskemidlet tømmes ikke ud for at undgå spild. Displayet viser programmets maksimale varighed, og den opdateres, ca. 20 minutter efter et nyt program startes.

Der er også en alternativ måde at annullere på:

- Drej vælgerknappen til positionen "Nulstil"
 - .
- Vent i 1 sekund. Displayet viser --- . Nu kan du indstille et nyt opvaskeprogram.

11.11 Åbning af låget - Tilføjelse af tøj



Hvis vandets temperatur og niveau i tromlen er for højt, og/eller tromlen stadigvæk drejer rundt, bør du ikke åbne låget.

Apparatlåget er lukket, mens et program eller den udskudte start er i gang. Displayet viser kontrollampen .

- Tryk på Start/pause -knappen. Kontrollampen for den relevante låglås slukkes i displayet.
- Åbn apparatets låg og tromlslugerne. Tilføj eller fjern om nødvendigt

genstandene. Luk tromlslugen og låget.

Tryk på Start/pause -knappen. Programmet eller den udskudte start fortsætter.

11.12 Programslut

Når programmet er færdigt, stopper maskinen automatisk. De akustiske signaler virker (hvis de er aktive). Displayet viser .

Kontrollampen for Start/pause -knappen slukkes.

Låget låses op, og lampen  slukkes.

- Tryk på Tænd/sluk-knappen for at slukke maskinen.

Efter fem minutter efter afslutningen af programmet slukker energisparefunktionen automatisk for maskinen.





Når du tænder for apparatet igen, viser displayet afslutningen af det forrige program. Drej programknappen for at indstille et nyt program.







- Fjern vasketøjet i apparatet.
- Sørg for, at tromlen er tom.
- Lad låget og tromlslugen stå på klem for at forhindre mug og lugte.
- Luk for vandhanen.

11.13 Tømning af vand efter programslut

Hvis du har valgt et program eller en valgmulighed, som ikke tømmer vandet ud fra den sidste skylning, er programmet færdigt, men:

- Tidsområdet viser , og displayet viser den låste luge .
- Tromlen drejer stadigvæk ved regelmæssige intervaller for at forhindre krøller i vasketøjet.
- Lugen forbliver låst.
- Du skal tømme vandet ud for at åbne lugen:

- Rør om nødvendigt ved Centrifugering -knappen for at reducere den centrifugeringshastighed, som maskinen foreslår.

2. Tryk på Start/pause -knappen:
 - Hvis du har indstillet Skullestop , vil maskinen tømme for vand og centrifugere.
 - Hvis du har indstillet Nat , vil maskinen kun tømme for vand
 Kontrollampen for valgmulighed Skullestop  og Nat  går ud.
3. Når programmet er færdigt, og lampen for låst luge  slukkes, kan du åbne lugen.
4. Tryk på Tænd/sluk -knappen i nogle få sekunder for at aktivere maskinen igen.

11.14 Standby-tilvalg

Standby-funktionen deaktiverer automatisk maskinen, så det reducerer energiforbruget, når:

- Du ikke bruger apparatet i 5 minutter, når intet program er i gang.

- Tryk på knappen Tænd/sluk igen for at aktivere apparatet.
 - 5 minutter efter vaskeprogrammets afslutning. Tryk på knappen Tænd/sluk igen for at aktivere apparatet. Displayet viser afslutningen på det sidste program. Drej programknappen for at indstille et nyt program.
- Hvis knappen roteres til positionen "Nulstil"
- , slukkes apparatet automatisk efter 30 sekunder.



Hvis du indstiller et program eller et tilvalg, der ender med vand i tromlen, slukker Standby-funktionen **ikke** for apparatet for at minde dig om at tømme vandet.

12. RÅD OG TIP



ADVARSEL!

Se kapitlerne om sikkerhed.

12.1 Ilægning af vasketøj

- Opdel vasketøjet i: hvidt, kulørt, syntetiske stoffer, finvask og uld.
- Følg vaskeanvisningerne på vasketøjsmærkerne.
- Undgå at vaske hvidt og kulørt tøj sammen.
- Visse kulørte ting kan blive affarvet ved den først vask. Vi anbefaler, at du vasker dem separat de første par gange.
- Vend indersiden udad på flerlagede stoffer, uld og genstande med trykte illustrationer.
- Forbehandl genstridige pletter.
- Vask genstridige pletter med et specielt vaskemiddel.
- Vær forsigtig med gardiner. Fjern krogene, eller læg gardinerne i en vaskepose eller i et pudebetræk.
- En for lille mængde vasketøj kan forårsage problemer med centrifugeringen, hvilket kan føre til for kraftig vibration. Hvis dette sker:

- a. afbryd programmet, og åbn lugen (se kapitlet "Daglig brug");
- b. gendistribuer mængden manuelt, så genstandene er jævnt fordelt i karret.
- c. tryk på Start/pause-knappen. Centrifugeringsfasen fortsætter.

- Knap pudebetræk, luk lynlåse, hægt hæfter, og lås tryklåse. Bind bæltter, snore, snørebånd, bånd og andre løse genstande.
- Vask ikke tøj uden sømme eller med snit. Brug en vaskepose til at vaske små og/eller sarte genstande (f.eks. bh'er med bøjle, bæltter, strømpebukser, snørebånd, bånd osv).

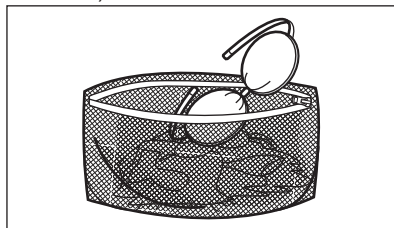

- Tøm lommerne og fold tøjet ud.

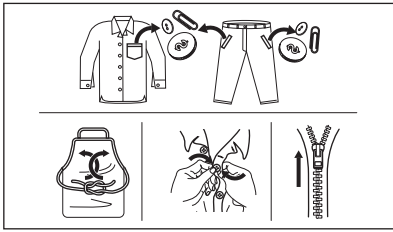

12.2 Vanskelige pletter

Til nogle pletter er vand og vaskemiddel ikke tilstrækkeligt.

Vi anbefaler, at du forbehandler disse pletter, inden du lægger tøjet i maskinen.

Man kan få specielle pletfjernere. Brug den specielle pletfjerner, der kan anvendes til plet- og stoftyten.

12.3 Vaskemiddeltypen og -mængde

Valget af vaskemiddel og brugen af korrekte mængder påvirker ikke kun dine vaskeresultater, men hjælper også med at undgå affald og beskytte miljøet:

- Brug kun vaskemidler og andre behandlinger, der er specielt beregnet til vaskemaskiner. Følg først disse generelle regler:
 - vaskepulver til alle stoftyper undtagen sarte ting. Foretræk vaskepulver med blegemiddel til hvide ting og hygiejnisering af vasketøj,
 - flydende vaskemiddel, helst til vaskeprogrammer med lave temperaturer (60 °C maks.) til alle stoftyper eller specialmiddel kun til uld.
- Valget og mængden af vaskemiddel vil afhænge af: type stof (finvask, uld, bomuld osv.), tøjets farve, mængdens størrelse, grad af snavs, vasketemperatur og hårdheden af det anvendte vand.
- Følg anvisningerne på pakken af vaskemidlerne eller andre behandlingsmidler uden at overskride det angivne maksimumniveau (**MAX**).
- Undgå at blande forskellige typer vaskemidler.
- Brug mindre vaskemiddel, hvis:
 - Der vaskes mindre tøj.
 - Tøjet kun er let snavset.

- Der er en stor mængde skum under vask.

- Når du bruger vaskemiddeltabs eller -kapsler, skal du altid lægge dem ind i tromlen, ikke i vaskemiddelskuffen.

Utilstrækkeligt vaskemiddel kan forårsage:

- utilfredsstillende vaskeresultater,
- at vaskemængden bliver grå,
- fedtet tøj,
- mug i apparatet.

For meget vaskemiddel kan forårsage:

- skumdannelse,
- reduceret vaskeeffekt,
- utilstrækkelig skylning,
- en større indvirkning på miljøet.

12.4 Råd om økologi

For at spare vand og energi og for at hjælpe med at beskytte miljøet anbefaler vi, at man følger disse råd:

- **Normalt snavset tøj** kan vaskes **uden forvask** for at spare vaskemiddel, vand og tid (det beskytter også miljøet!).
- Hvis apparatet fyldes til den **maksimale kapacitet, der er angivet for hvert program, hjælper det med at reducere energi- og vandforbrug.**
- Med tilstrækkelig forbehandling kan man fjerne pletter og begrænset snavs. Derefter kan vasketøjet vaskes ved en lavere temperatur.
- For at bruge den rigtige mængde vaskemiddel bør du se den mængde, der er foreslået af vaskemiddelproducenten, og kontrollere vandets hårdhed i dit husholdningssystem. Se "Vandets hårdhedsgrad".
- Indstil den **maksimale centrifugeringshastighed** for det valgte vaskeprogram, **inden du tørre dit vasketøj i en tørretumbler.** Dette sparer energi under tørring!

12.5 Vandets hårdhed

Hvis vandet i dit område er hårdt eller middelhårdt, anbefaler vi, at du bruger blødgøringsmiddel til vaskemaskiner.

Vandet er hårdt eller middelhårdt, når hårdhedsgraden overstiger 8dH.

I områder, hvor vandet er blødt, er det ikke nødvendigt at bruge blødgøringsmiddel.

Kontakt dit lokale vandværk for at få oplysninger om vandets hårdhedsgrad.

Brug den korrekte mængde blødgøringsmiddel. Følg anvisningerne, som findes på produktet emballage.

13. VEDLIGEHOLDELSE OG RENGØRING

ADVARSEL!

Se kapitlerne om sikkerhed.

13.1 Plan for regelmæssig rengøring

Periodisk rengøring hjælper med at forlænge dit apparats levetid.

Efter hvert program skal låget og døren til tromlen stå på klem for at sikre luftcirkulation, så apparatet kan tørre indvendigt. Dette forebygger mug og lugte.

Hvis apparatet ikke bruges i længere tid, så luk for vandhanen, og tag stikket ud af kontakten.

Vejledende periodisk rengøringsplan:

Afkalkning	To gange om året
Vedligeholdelsesvask	En gang om måneden
Rengør lågtætning	Hver anden måned
Rengør tromle	Hver anden måned
Rengør sæbeskuffen	Hver anden måned
Rengør dræningspumpe-filter	To gange om året
Rengør tilløbsslangen og filteret i indløbsventilen	To gange om året

De følgende afsnit forklarer, hvordan du skal rengøre hver del.

13.2 Fjernelse af fremmedlegemer



Sørg for, at alle lommer er tomme, og at alle løse elementer er fastgjort, inden du kører programmet. Se "Ilægning af vasketøj" i 'Råd og tips'.

Fjern eventuelle fremmedlegemer (såsom metalclips, knapper, mønter osv.), som du

måske kan finde i filterne og tromlen. Se afsnittene "Rengøring af tromlen", "Rengøring af dræningspumpen" og "Rengøring af tilløbsslangen og ventilfilteret". Kontakt om nødvendigt det autoriserede servicecenter, hvis dette ikke hjælper.

13.3 Udvendig rengøring

Rengør kun maskinen med mild sæbe og varmt vand. Tør alle overfladerne helt. Brug ikke skurepuder eller ridsemateriale.

FORSIGTIG!

Undlad at bruge sprit, opløsningsmidler eller kemiske produkter.

FORSIGTIG!

Rengør ikke metalflader med klorinbaseret rengøringsmiddel.

13.4 Afkalkning



Hvis vandet i dit område er hårdt eller middelhårdt, anbefaler vi, at du bruger blødgøringsmiddel til vaskemaskiner. Vandet er hårdt eller middelhårdt, når hårdhedsgraden overstiger 8dH.

Undersøg regelmæssigt tromlen for kalk.

De almindelige vaskemidler indeholder blødgøringsmiddel, men vi anbefaler at køre et program med tom tromle og et afkalkningsmiddel.



Følg altid anvisningerne, som findes på pakningen af produktet.

13.5 Vedligeholdelsesvask

Den gentagne og længerevarige brug af programmer ved lave temperaturer kan forårsage aflejring af vaskemiddel, frugrester, bakterievækst i tromlen og karret. Dette kan forårsage dårlige lugte og mug. For at fjerne disse aflejring og rengøre apparatets indvendige del bør du køre en vedligeholdelsesvask regelmæssigt (mindst én gang om måneden).



Se afsnittet "Rengøring af tromlen".

13.6 Rengøring af tromlen

Undersøg regelmæssigt tromlen for at undgå uønskede aflejring.

Der kan aflejres rust i tromlen på grund af rustent fremmedlegeme i vasketøjet, eller fordi brugsvandet er jernholdigt

Rengør tromlen med specielle produkter til rustfrit stål.



Følg altid anvisningerne, som findes på pakningen af produktet.
Rengør ikke tromlen med sure afkalkningsmidler, skuremidler, der indeholder klor eller jern eller ståluld.

Sådan opnås en grundig rengøring:

1. Fjern alt vasketøjet i tromlen.
2. Køb et Bomuld -program med den højeste temperatur.
3. Tilføj en lille mængde vaskepulver i den tomme tromle for at skylle evt. rester ud.



Ind imellem, viser displayet muligvis i slutningen af et program ikonet . Dette er en anbefaling til at udføre "tromlerengøring". Når tromlerensningen er udført er blevet udført, forsvinder ikonet.

13.7 Lågets tætning

Undersøg jævnligt tætningen, og fjern alle genstande fra indersiden. Rengør den, hvis det er nødvendigt, ved hjælp af et rengøringsmiddel med ammoniak uden at ridse tætnings overflade.



Følg altid anvisningerne, som findes på pakningen af produktet.

13.8 Rengøring af beholderen til vaskemiddel

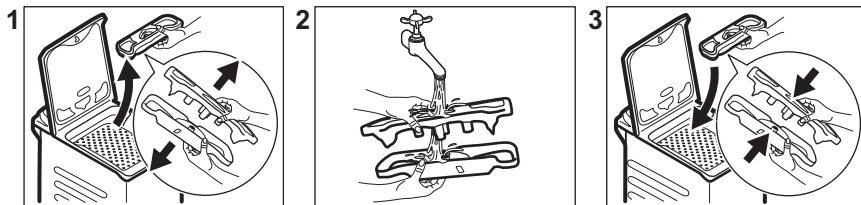

13.9 Rengøring af afløbspumpefilteret

Efterse jævnligt afløbspumpefilteret og sørg for, at det er rent.

Rengør afløbspumpen hvis:

- Produktet ikke tømmer vand ud.
- Tromlen ikke drejer rundt.

- Produktet laver en usædvanlig lyd på grund af blokering af afløbspumpen.
- Displayet viser alarmkoden **E20**

⚠ ADVARSEL!

- Tag stikket ud af kontakten.
- Rengør ikke pumpen, hvis vandet er varmt. Vent, til vandet er kølet ned.
- Fjern ikke filteret, mens produktet er tændt.
- Skru langsomt og forsigtigt filteret af, indtil vandet holder op med at løbe ud. Når vandet er løbet ud, kan filteret skrues helt af.

Sørg altid for klude til op tørring af spildt vand, når filteret fjernes.

Fortsæt som vist på tegningerne for at rengøre pumpen:

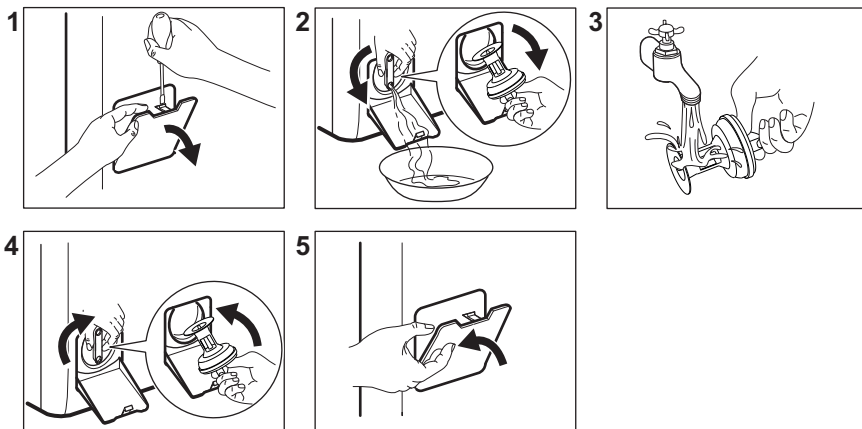

13.10 Rengøring af tilløbsslangen og filteret i indløbsventilen

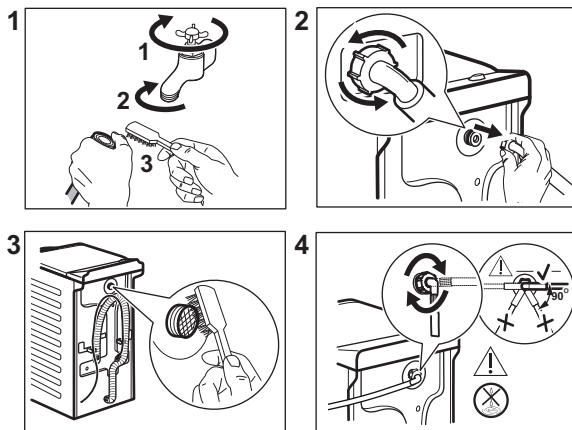

13.11 Nødtømning

Hvis apparatet ikke kan tømme vandet, bør du udføre den samme procedure, beskrevet i afsnittet "Rengøring af udtømningspumpe". Hvis det er nødvendigt, rengøres pumpen.

Når du tømmer vandet med nødtømningsproceduren, skal du igen aktivere udtømningssystemet:

1. Kom 2 liter vand i vaskemiddelbeholderens rum til hovedvask.
2. Start programmet for at tømme vandet ud.

13.12 Frostsikring

Hvis apparatet bliver installeret et sted, hvor temperaturen kan nå værdierne omkring 0 °C

eller falde til under dette, skal du fjerne det resterende vand fra tilløbsslangen og afløbspumpen.

1. Træk stikket ud af stikkontakten.
2. Luk for vandhanen.
3. Læg de to ender af tilløbsslangen i en beholder, og lad vandet løbe ud af slangen.
4. Tøm afløbspumpen. Se nødtømningsproceduren.
5. Når afløbspumpen er tom, sættes tilløbsslangen på igen.

ADVARSEL!

Kontroller, at temperaturen er over 0 °C, inden du bruger apparatet igen. Producenten er ikke ansvarlig for skader forårsaget af lave temperaturer.

14. FEJLFINDING

ADVARSEL!

Se kapitlerne om sikkerhed.

14.1 Alarmkoder og potentielle fejl

Produktet starter ikke, eller den stopper under drift. Prøv først at finde en løsning på problemet (se tabellerne).

ADVARSEL!

Sluk for produktet, før der udføres nogen som helst form for eftersyn.

Ved nogle problemer viser displayet en alarmkode, og Start/pause -knappen kan blinke kontinuerligt:

Alarmkoder	Mulig løsning
 Produktet tager ikke vand ind korrekt.	<ul style="list-style-type: none">• Kontrollér, at der er åbnet for vandhanen.• Kontrollér, at vandtrykket ikke er for lavt. Kontakt det lokale vandværk for at få disse oplysninger.• Sørg for, at vandhanen ikke er tilstoppet.• Kontrollér, at tilløbsslangen ikke er knækket, beskadiget eller bøjet.• Sørg for, at tilløbsslangen er tilsluttet korrekt.• Kontrollér, at filtrene på tilløbsslangen og ventilerne ikke er tilstoppede. Se "Vedligeholdelse og rengøring".

E20

Produktet tømmes ikke for vand.

- Kontrollér, at vandlåsen ikke er tilstoppet.
- Kontrollér, at afløbsslangen ikke har knæk eller er bøjet.
- Kontrollér, at afløbsfiltret ikke er tilstoppet. Rens filtret om nødvendigt. Se "Vedligeholdelse og rengøring".
- Kontrollér, at afløbsslangen er tilsluttet korrekt.
- Indstil tømningensprogrammet, hvis du indstiller et program uden tømningens-fase.
- Indstil tømningensprogrammet, hvis du indstiller en funktion, som slutter med vand i karret.

E40

Produktets luge er åbent eller ikke lukket korrekt.

- Sørg for, at lugen er korrekt lukket.

E91

Ingen kommunikation mellem produktets elektroniske elementer.

- Programmet sluttede ikke korrekt, og produktet stoppede for tidligt. Sluk for produktet, og tænd igen.
- Kontakt et autoriseret servicecenter, hvis alarmkoden vises igen.

EAD

Produktets luge er åben eller ikke korrekt lukket.

- Kontrollér, at lugen er lukket korrekt.

EHD

Strømforsyningen er ustabil.

- Vent, indtil strømforsyningen er stabil.

EFO

Overløbsikringen er aktiveret.

- Kobl produktet fra strømforsyningen, og luk for vandhanen. Kontakt et autoriseret servicecenter.

Sluk og tænd for produktet, hvis displayet viser andre alarmkoder. Kontakt et autoriseret servicecenter, hvis problemet fortsætter.

I tilfælde af et andet problem med vaskemaskinen kan du se tabellerne herunder for mulige løsninger.

Nogle alarmkoder forekommer muligvis ikke. Kan ændres uden varsel.

Potentielle fejl	Mulig løsning
Programmet starter ikke.	<ul style="list-style-type: none">• Kontrollér, at stikket er tilsluttet stikkontakten.• Kontrollér, at produktets låg og luge er lukkede.• Kontrollér, at der ikke er sprunget en sikring i relæet.• Sørg for, at Start/pause  ikke er aktiveret.• Hvis udskudt start er indstillet, kan du annullere den eller vente på, at nedtællingen er færdig.• Deaktiver børnesikringen, hvis den er aktiveret.• Kontrollér knappens position på det valgte program.
Produktet fyldes med vand og tømmes med det samme.	<ul style="list-style-type: none">• Kontrollér, at afløbsslangen er i den korrekte position. Slangen er muligvis placeret for lavt. Se "Installationsvejledning".

Potentielle fejl	Mulig løsning
Centrifugeringen fungerer ikke, eller en vask varer længere end normalt.	<ul style="list-style-type: none"> • Indstil centrifugeringsprogrammet. • Kontrollér, at afløbsfiltret ikke er tilstoppet. Rens filtret om nødvendigt. Se "Vedligeholdelse og rengøring". • Fordel tøjet i tromlen manuelt, og start centrifugeringsfasen igen. Dette kan skyldes balanceproblemer.
Der er vand på gulvet.	<ul style="list-style-type: none"> • Kontrollér, at vandtilslutningen er tæt, og at der ikke er nogen lækager. • Kontrollér, at tilløbsslangen og/eller afløbsslangen ikke har nogen skader. • Kontrollér, at du bruger det rigtige vaskemiddel og den korrekte mængde.
Du kan ikke åbne produktets låg.	<ul style="list-style-type: none"> • Kontrollér, at der ikke er valgt et vaskeprogram, som ender med vand i karret. • Kontrollér, at vaskeprogrammet er færdigt. • Vælg tømnings- eller centrifugeringsprogrammet, hvis der er vand i tromlen. • Kontrollér, at produktet modtager strøm. • Dette problem kan skyldes en fejl i produktet. Kontakt et autoriseret servicecenter.
Produktet udsender en unormal lyd og vibrerer.	<ul style="list-style-type: none"> • Sørg for, at produktet er korrekt nivelleret. Se "Installationsvejledning". • Kontrollér, at emballagen og/eller transportboltene er fjernet. Se "Installationsvejledning". • Kom mere vasketøj i tromlen. Tøjmængden kan være for lille.
Programmets varighed øges eller mindskes, mens programmet kører.	<ul style="list-style-type: none"> • SensiCare System kan justere programvarigheden i henhold til vasketøjets type og mængde. Se under "SensiCare System-fyldningsdetektion" i kapitlet "Daglig brug".
Vaskeresultatet er ikke tilfredsstillende.	<ul style="list-style-type: none"> • Øg mængden af vaskemiddel, eller brug et andet vaskemiddel. • Brug særlige produkter til at fjerne vanskelige pletter, inden du vasker tøjet. • Kontrollér, at du har indstillet den korrekte temperatur. • Reducer mængden af vasketøj.
Der dannes for meget skum i tromlen under en vask.	<ul style="list-style-type: none"> • Reducér mængden af vaskemiddel.
Efter en vask er der rester af vaskemiddel i sæbeskuffen.	<ul style="list-style-type: none"> • Kontrollér, at klappen er i den korrekte position. • Sørg for at du har brugt sæbeskuffen i overensstemmelse med de anvisninger, du har fået i denne vejledning.

Tænd for produktet, når du har gennemført kontrollen. Programmet fortsætter fra det sted, hvor det blev afbrudt.

Kontakt et autoriseret servicecenter, hvis problemet opstår igen.

De nødvendige oplysninger til servicecenteret er angivet på produktets typeskilt.

15. FORBRUGSVÆRDIER

15.1 Kommentar



QR-koden på energimærket, der leveres med maskinen, indeholder et link til oplysningerne relateret til apparatets ydelse i EU EPREL-databasen. Opbevar energimærket til reference sammen med brugervejledningen og alle andre dokumenter, der følger med denne maskine.

Det er også muligt at finde de samme oplysninger i EPREL ved hjælp af linket <https://eprel.ec.europa.eu> og modelnavnet og produktnummeret, som du finder på skabets typeskilt. Se kapitlet "Produktbeskrivelse" for placering af typeskiltet.



Værdier og programvarighed kan variere afhængigt af forskellige forhold (f.eks. rumtemperatur, vandtemperatur og -tryk, mængdens størrelse og type vasketøj, forsyningspænding), samt hvis du ændrer standardindstillingen for et program.

15.2 I henhold til Kommissionens forordning EU 2019/2023

Eco 40-60-program	kg	kWh	Liter	tt:mm	%	°C	o/m ¹
Hel fyldning	6	0.670	50	3:17	53.00	38	1251
Halv fyldning	3	0.270	40	2:35	53.00	27	1251
Kvart fyldning	1,5	0.140	35	2:30	55.00	23	1251

1) Maks. centrifugeringshastighed.

Strømforbrug i forskellige tilstande

Slukket (W)	Standby (W)	Udskyd start (W)
0.50	0.50	4.00

Tid til slukket/standbytilstand er maksimum 15 minutter.

15.3 Almindelige programmer

Program	kg	kWh	Liter	tt:mm	%	°C	o/m
Bomuld 1) 90°C	6	2.35	85	4:05	53.00	85	1300
Bomuld 60°C	6	1.70	80	3:45	53.00	55	1300
Bomuld 2) 20°C	6	0.25	80	2:45	53.00	20	1300

Program	kg	kWh	Liter	tt:mm	%	°C	o/m
Syntetisk 40°C	3	0.55	55	2:15	35.00	40	1200
Finvask ³⁾ 30°C	2	0.30	50	1:00	35.00	30	1200
Uld 30°C	1,5	0.20	45	1:05	30.00	30	1200

- 1) Velegnet til vask af meget snavsede stoffer.
- 2) Velegnet til vask af let snavsset bomuld, syntetiske stoffer og blandingsfibre.
- 3) Den udfører også hurtige vaskeprogrammer til let snavsset tøj.

16. HURTIGVEJLEDNING

16.1 Daglig brug

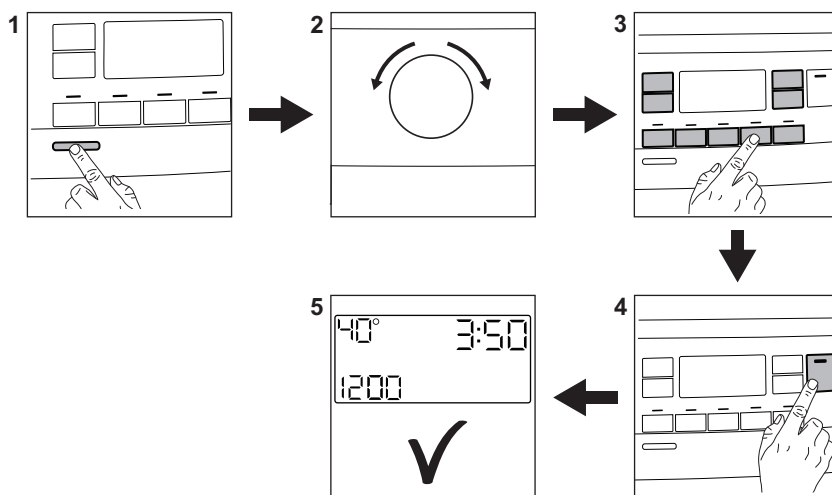

Sæt stikket i kontakten.

Åbn for vandhanen.

Læg vasketøjet i.

Hæld vaskemidlet og anden behandling i det passende rum i beholderen til vaskemiddel.

1. Tryk på knappen **Tænd/sluk** for at tænde for apparatet.
2. Drej programvælgeren for at indstille det ønskede program.

3. Indstil de ønskede tilvalg ved hjælp af de tilsvarende berøringsknapper.

4. Tryk på knappen **Start/pause**  for at starte programmet.

5. Apparatet starter.
Tag vasketøjet ud i slutningen af programmet.

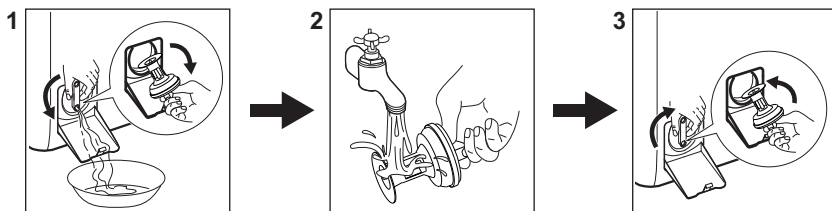

Tryk på knappen **Tænd/sluk** for at slukke for apparatet.

16.2 Rengøring af afløbspumpefilteret



Rengør filteret regelmæssigt, og især hvis alarmkoden **E20** vises på displayet.

16.3 Programmer

Programmer	Mængde	Produktbeskrivelse
Eco 40-60	6 kg	Hvid og kulørt bomuld. Normal snavset tøj.
Bomuld	6 kg	Hvid og kulørt bomuld.
Syntetisk	3 kg	Syntetisk eller blandet tøj.
Finvask	2 kg	Sarte tekstiler som akryl, viskose, polyester.
 Damp	1 kg	Dampprogram til uld og kashmir.
 Kashmir	1 kg	Dampprogram til bomuld, syntetisk og sart tøj.
Centrifugering/ Tømning	6 kg	Alt tøj, bortset fra uld og meget sart tøj. Program til centrifugering og tømning af vandet.
Skyl	6 kg	Alt tøj, bortset fra uld og meget sart tøj. Program til skylning og centrifugering.
Dunjakke	2 kg	Syntetisk tæppe, polstret tøj, vattæpper, dunjakker.
Kvik 14min	1,5 kg	Bomuld og syntetisk tøj, der er let snavset eller kun brugt én gang.
 Outdoor	2 kg ¹⁾ 1 kg ²⁾	Moderne sportstøj til udendørs brug.
Denim	2 kg	Denimtøj.

Programmer	Mængde	Produktbeskrivelse
UltraWash	3 kg	Bomuldstøj. Intensivt kort program.
 Uld	1,5 kg	Uld, der kan vaskes i maskinen, og uld, der kan vaskes i hånden, og sart tøj.

- 1) Vaskeprogram.
- 2) Vaskeprogram og vandtæthedsfase.

17. MILJØHENSYN

Genbrug materialer med symbolet . Anbring emballagematerialet i passende beholdere til genbrug. Hjælp med at beskytte miljøet og menneskelig sundhed samt at genbruge affald af elektriske og elektroniske apparater. Kasser ikke apparater, der er

mærket med symbolet , sammen med husholdningsaffaldet. Lever produktet tilbage til din lokale genbrugsplads eller kontakt din kommune.



electrolux.com

135963231-A-122024



CE