

# USER MANUAL



## INDHOLDSFORTEGNELSE

1. OPLYSNINGER OM SIKKERHED.....	3
2. SIKKERHEDSANVISNINGER.....	5
3. PRODUKTBEKRIVELSE.....	7
4. KONTROLPANEL.....	8
5. PROGRAMMER.....	9
6. TILVALG.....	11
7. FØR FØRSTE ANVENDELSE.....	12
8. DAGLIG BRUG.....	12
9. RÅD OG TIP.....	14
10. VEDLIGEHOLDELSE OG RENGØRING.....	15
11. FEJLFINDING.....	18
12. TEKNISKE DATA.....	19
13. TILBEHØR.....	21

## FOR PERFEKTE RESULTATER

Tak fordi du valgte dette produkt fra AEG. Vi har skabt det, så du kan nyde en uovertruffen funktionsevne i mange år med nyskabende teknologi, der gør livet lettere – funktioner, som du ikke finder i almindelige apparater. Brug et par minutter på at læse mere – så du kan få det bedste ud af det.

Besøg vores websted for at:



Få rådgivning, brochurer, fejlfinding, serviceinformation:

**[www.aeg.com/webselfservice](http://www.aeg.com/webselfservice)**



Registrere dit produkt for bedre service:

**[www.registreaeg.com](http://www.registreaeg.com)**



Købe tilbehør, forbrugsvarer og originale reservedele til dit apparat:

**[www.aeg.com/shop](http://www.aeg.com/shop)**

## KUNDEPLEJE OG SERVICE

Brug altid originale reservedele.

Sørg for at have følgende data tilgængelig, når du kontakter vores autoriserede servicecenter: Model, PNC, serienummer.

Du finder oplysningerne på maskinens typeskilt.

 Advarsel/Forsigtig-Sikkerhedsanvisninger

 Generelle oplysninger og gode råd

 Miljøoplysninger

Ret til ændringer uden varsel forbeholdes.

## 1. ⚠️ OPLYSNINGER OM SIKKERHED

Læs brugsanvisningen grundigt, før du påbegynder installationen og ibrugtagningen af dette apparat. Producenten påtager sig intet ansvar for eventuelle skader, der er resultatet af forkert installation eller brug. Opbevar altid brugsanvisningen på et sikkert og tilgængeligt sted til senere opslag.

### 1.1 Sikkerhed for børn og andre udsatte personer



#### ADVARSEL!

Risiko for kvælning, personskade eller permanent invaliditet.

- Apparatet kan bruges af børn fra 8 år og opefter samt af personer med nedsat fysisk, sensorisk eller psykisk funktionsevne, eller som mangler den nødvendige erfaring eller viden, hvis de er under opsyn eller er blevet instrueret i at bruge apparatet på en sikker måde samt forstår de medfølgende farer.
- Børn må ikke lege med apparatet.
- Børn på under 3 år skal holdes på afstand, med mindre de overvåges konstant.
- Opbevar al emballage utilgængeligt for børn, og bortskaf det korrekt.
- Opbevar vaskemidler utilgængeligt for børn.
- Lad ikke børn og husdyr komme tæt på maskinen, mens lågen er åben.
- Hvis apparatet har en børnesikring, skal denne aktiveres.
- Børn må ikke udføre rengøring og vedligeholdelse på apparatet uden opsyn.

### 1.2 Generelt om sikkerhed

- Apparatets specifikationer må ikke ændres.
- Hvis tørretumbleren stilles oven på en vaskemaskine, skal stablesættet anvendes. Stablesættet, der kan fås hos din autoriserede forhandler, må kun bruges med det apparat, der er angivet i vejledningen, som fulgte

med tilbehøret. Læs den omhyggeligt inden installation (se installationsbrochuren).

- Apparatet kan monteres som fritstående eller under køkkenbordet med korrekt plads (se installationsbrochuren).
- Installér ikke apparatet bag en dør, der kan låses, en skydedør eller en dør med et hængsel på den modsatte side, der ville forhindre apparatets låge i at åbne helt.
- Ventilationsåbningen i bunden (hvis relevant) må ikke tildækkes af et gulvtæppe, måtte eller anden gulvbelægning.
- **ADVARSEL:** Apparatet må ikke forsynes gennem en ekstern kontaktnordning, som f.eks. en timer, eller være sluttet til et kredsløb, der regelmæssigt tændes og slukkes af et forsyningsværk.
- Sæt først netstikket i stikkontakten ved installationens afslutning. Sørg for, at der er adgang til elstikket efter installationen.
- Sørg for god ventilation i rummet, så der ikke kan dannes gasser i rummet fra andre apparater, der bruger gas eller andre brændstoffer, herunder åbne ildsteder.
- Udblæsningsluft må ikke blive sendt ud i et aftræksrør, der bruges til udblæsningsgasser fra apparater, der bruger gas eller andre brændstoffer.
- Hvis strømforsyningskablet er beskadiget, skal det af sikkerhedsmæssige grunde udskiftes af producenten, et autoriseret servicecenter eller en tekniker for at undgå elektrisk stød.
- Undlad at overskride den maksimale fyldning på 7 kg (se kapitlet "Programtabel").
- Brug ikke apparatet, hvis tøj har været tilsmudset med industrikemikalier.
- Tør fnug eller rester fra emballage væk, der har ophobet sig omkring apparatet.
- Brug ikke maskinen uden et filter. Rengør fnugfilteret inden og efter hver brug.

- Tør ikke uvasket tøj i tørretumbleren.
- Hvis tøjjet er tilsmudset med substanser som for eksempel madolie, acetone, alkohol, benzin, petroleum, pletfjerner, terpentiner, voks og voksfjerner, skal det vaskes i varmt vand tilsat ekstra vaskemiddel, før det tørres i tørretumbleren.
- Genstande som skumgummi (latexgummi), badehætter, vandtætte tekstiler, ting med gummibagside og tøj eller puder forsynet med skumgummiindlæg må ikke tørres i tørretumbleren.
- Skyllemidler eller lignende produkter må kun bruges som angivet i vejledningen fra produktets producent.
- Fjern alle genstande fra tøjjet, som kunne være en kilde til antændelse, f.eks. lightere eller tændstikker.
- Stands aldrig tørretumbleren, før tørreprogrammet er helt slut, medmindre alt tøjjet hurtigt tages ud og breddes ud, så varmen kan slippe væk.
- Sluk for apparatet, og tag netstikket ud af kontakten inden nogen som helst form for vedligeholdelse.

## 2. SIKKERHEDSANVISNINGER

### 2.1 Installation

- Fjern al emballagen.
- Undlad at installere eller bruge et beskadiget apparat.
- Følg installationsvejledningen, der følger med apparatet.
- Vær altid forsigtig, når du flytter apparatet, da det er tungt. Brug altid sikkerhedshandsker og lukket fodtøj.
- Stil eller brug ikke apparatet et sted, hvor temperaturen kan komme under 5 °C eller over 35 °C.
- Gulvarealet, hvor apparatet skal installeres, skal være fladt, stabilt, varmebestandigt og rent.
- Sørg for, at der er luftcirkulation mellem apparatet og gulvet.
- Hold altid apparatet lodret, når det flyttes.
- Apparatets bagside skal anbringes mod væggen.
- Når apparatet står i den endelige position, kontrolleres det, at det er i

vater. Skru benene op og ned i overensstemmelse hermed.

### 2.2 Tilslutning, el



#### **ADVARSEL!**

Risiko for brand og elektrisk stød.

- Apparatet skal tilsluttes strøm m/jord, jvf. Stærkstrømsreglementet.
- Sørg for, at parametrene på typeskiltet er kompatible med de elektriske data for strømforsyningen.
- Brug altid en korrekt monteret lovlig stikkontakt.
- Brug ikke adaptorer med flere stik og forlængerledninger.
- Undgå at slukke for apparatet ved at trække i netledningen. Tag altid selve netstikket ud af kontakten.
- Undgå at berøre netledningen eller netstikket, hvis du har våde hænder.
- Apparatet er i overensstemmelse med EU-direktiverne.

## 2.3 Brug



### ADVARSEL!

Risiko for personskade, elektrisk stød, brand, forbrændinger eller skade på apparatet.

- Dette apparat er kun til husholdningsbrug.
- Tør ikke beskadigede (iturevne, trevlede) genstande, som indeholder polstring eller fyld.
- Tør kun stoffer, som er egnet til tørring i tørretumbler. Følg instruktionerne på stofmærket.
- Hvis du har vasket dit vasketøj med en pletfjerner, skal du starte et ekstra skylleprogram, inden du starter tørretumbleren.
- Undlad at drikke eller tilberede mad med kondensvandet/destilleret vand. Det kan føre til sundhedsproblemer for såvel mennesker som dyr.
- Undgå at sidde eller stå på den åbne luge.
- Tør ikke dryppende vådt tøj i tørretumbleren.

## 2.4 Vedligeholdelse og rengøring



### ADVARSEL!

Risiko for skader på mennesker eller apparat.

- Undlad at bruge højtryksrensere eller damp til at rengøre apparatet.
- Rengør apparatet med en fugtig, blød klud. Brug kun et neutralt rengøringsmiddel. Brug ikke slibende midler, skuresvampe, opløsningsmidler eller metalgenstande.

## 2.5 Bortskaffelse



### ADVARSEL!

Risiko for personskade eller kvælning.

- Tag stikket ud af kontakten og kobl det fra vandforsyningen.
- Klip netledningen af tæt ved apparatet og bortskaf den.
- Fjern lågelåsen for at forhindre, at børn og kæledyr bliver fanget i tromlen.
- Bortskaf apparatet i overensstemmelse med lokale krav til bortskaffelse af affald af elektrisk og elektronisk udstyr (WEEE).

### 3. PRODUKTBEKRIVELSE

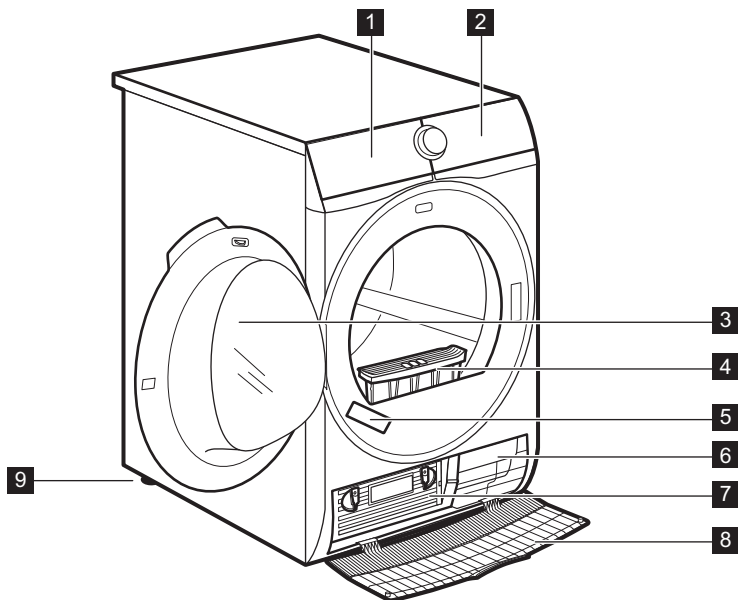

- 1** Tøm vandtank
- 2** Betjeningspanel
- 3** Apparatluge
- 4** Filter
- 5** Mærkeplade

- 6** Lufttilførselshuller
- 7** Kondensatorlåg
- 8** Kondensatordæksel
- 9** Justerbare ben



For at gøre det nemmere at ilægge vasketøj eller at installere maskinen kan lugen vendes om. (se separat folder).

## 4. KONTROLPANEL

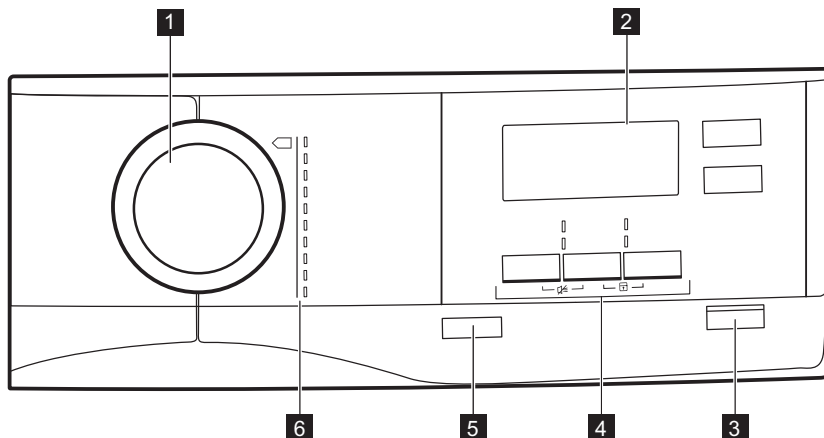

1 Programvælger

2 Display

3 Start/Pause-knap

4 Options

5 Tænd/sluk (On/Off)-knap











6 Program

### 4.1 Display











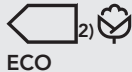

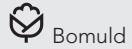
Symbolet vises i displayet	Symbolbeskrivelse
8.0 kg MAX	maksimum fyldning af vasketøj
🕒	udskudt start slået til
30' 20h	valg af udskudt start (30 min. - 20 t)
1:50	angivelse af programtid
🔊	akustisk signal slukket

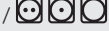

Symbolet vises i displayet	Symbolbeskrivelse
	børnesikring til
	vasketøjets tørhedsgrad: strygetørt, skabstørt, skabstørt +, ekstra tørt
	indikator: <i>tøm vandbeholderen</i>
	indikator: <i>rens filteret</i>
	indikator: <i>kontrollér varmeveksleren</i>
	tilvalget tørretid til
	valg af tidsprogram (10 min. - 2 t)
	indikator: <i>tørrefase</i>
	indikator: <i>antirølfase</i>
	indikator: <i>afkølingsfase</i>

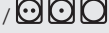
## 5. PROGRAMMER















Program	Fyldning <sup>1)</sup>	Egenskaber / Fabriksmærke
 Bomuld	7 kg	Tørhedsgrad: skabstørt. / 
 Bomuld	7 kg	Tørhedsgrad: ekstra tørt. / 
 Syntetisk	3,5 kg	Tørhedsgrad: ekstra tørt. / 
 Blandet	3 kg	Bomuld og syntetiske stoffer. / 
 Finvask	3 kg	Sarte stoffer. / 
 Strygelet	1 kg (eller 5 skjorter)	Strygelette stoffer, hvor der kun er brug for minimal stryging. Strygeresultaterne kan være forskellige fra en type stof til et andet. Ryst tøjet, inden du lægger det i apparatet. Når programmet er afsluttet, skal tøjet straks fjernes og hænges på en bøjle. / 

Program	Fyldning <sup>1)</sup>	Egenskaber / Fabriksmærke
 Sengetøj	3 kg	Sengetøj som enkelt- og dobbeltlagener, pudebetræk, dynebetræk. / 
 Tæpper	3 kg	Enkelt- eller dobbeltdyner og puder (med fjer, dun eller syntetisk fyld). / 
 Jeans	7 kg	Fritidstøj, f.eks. jeans, sweatshirts med forskellig stoftykkelse (f.eks. i hals, manchetter og sømme). / 
 Sportstøj	2 kg	Sportstøj, tynde og lette stoffer, mikrofibre, polyester.

1) Den maksimale vægt henviser til tørt tøj.



2)  Bomuld skabstørt-programmet er "Standardprogrammet for bomuld". Det er velegnet til at tørre normalt, vådt bomuld, og det er det mest effektive program med hensyn til energiforbrug til tørring af vådt bomuld.

## 5.1 Valg af programmer og tilvalg

Program <sup>1)</sup>	Tilvalg				
	 Tørhedsgrad (Dryness)	 Sensitiv	 Finvask	 Anti-krøl Fase (Anticrease)	 Tørretid (Time Dry)
 Bomuld ECO				■	
 Bomuld	■	■	■	■	■
 Syntetisk	■	■	■	■	■
 Blandet				■	■
 Finvask				■	
 Strygelet				■	
 Sengetøj				■	
 Tæpper					
 Jeans		■	■	■	
 Sportstøj				■	

1) Du kan vælge 1 eller flere tilvalg sammen med programmet.

## 5.2 Forbrugsværdier

Program	Centrifugeret ved / resterende fugtighed	Tørretid	Energiforbrug
Bomuld 7 kg			
 skabstørt	1400 o/m / 50%	116 min.	3,63 kWh
	1000 o/m / 60%	136 min.	4,27 kWh
 strygetørt	1400 o/m / 50%	90 min.	2,73 kWh
	1000 o/m / 60%	107 min.	3,37 kWh
Syntetisk 3,5 kg			
 skabstørt	1200 o/m / 40%	62 min.	1,59 kWh
	800 o/m / 50%	74 min.	1,93 kWh

## 6. TILVALG

### 6.1 Tørhedsgrad (Dryness)

Funktionen hjælper med at opnå den ønskede tørhedsgrad af vasketøjet.

Mulige valg:



 - klar til at stryge - **strygetørt** niveau.



 - klar til at lægge på plads - **skabstørt** niveau - standardvalg, som er relateret til programmet.



 - klar til at lægge på plads - **skabstørt +** niveau.



 - klar til at lægge på plads - **ekstra tørt** niveau.

### 6.2 Finvask

Ekstra skånsom tørring af tøj, der vaskes tit, med mindre varme.

### 6.3 Sensitiv

Skånsom tørring af tøj, der vaskes tit. Varmen mindskes gradvist, indtil programmet slutter.

 Sensitiv og  Finvask kan ikke vælges sammen.

### 6.4 Anti-krøl Fase (Anticrease)

Forlænger antikrølfasen (30 minutter) op til 120 minutter ved slutningen af tørringen. Efter tørrefasen roterer tromlen af og til for at forhindre, at tøjet krøller. Tøjet kan tages ud under antikrølfasen.

### 6.5 Tørretid (Time Dry)

For bomuld, syntetisk og blandet. Gør det muligt at indstille tørretiden fra mindst 10 min. til højst 2 timer (i trin à 10 minutter). Når funktionen er på maksimal fyldning, forsvinder angivelsen.



### 6.6 Udskudt Start (Delay Start)



Gør det muligt at udskyde tørreprogrammets start mindst 30 minutter og op til højst 20 timer.

1. Vælg tørreprogrammet og tilvalg.
2. Tryk en eller flere gange på  Udskudt Start (Delay Start)-knappen.

Den udskudte tid vises på displayet (f.eks. 12h, hvis programmet skal starte efter 12 timer.)

- For at slå tilvalget  Udskudt Start (Delay Start) til skal du trykke på  Start/Pause-knappen.

Displayet viser nedtællingen til den udskudte start.

## 6.7 Akustisk Signal

Lyden høres ved:

- programslut
  - start og slut af antitrølfasen
- Som standard er det akustiske signal altid slået til. Du kan bruge dette tilvalg til at slå lyden til eller fra.

## 7. FØR FØRSTE ANVENDELSE

Inden første ibrugtagning:





- Rengør tørretumblernes tromle med en fugtig klud.

- Start et kort program (f.eks. 30 minutter) med fugtigt vasketøj.

## 8. DAGLIG BRUG

### 8.1 Forberedelse af tøjet

- Luk lynlåse.
- Luk for dynebetrækkene.
- Lad ikke snore eller bånd være løse (f.eks. bånd på forklæder) under tørringen. Bind dem, inden du starter et program.
- Fjern alle genstande fra lommerne.
- Hvis et tøjstykke har et indvendigt lag af bomuld, skal det vendes på vrangen. Sørg for, at bomuldslaget altid vender udad.
- Vi anbefaler, at du indstiller et korrekt program, der er egnet til den type stof, som ligger i apparatet.
- Læg ikke mørke farver i sammen med lyse farver.
- Brug et velegnet program til bomuld, jersey og strik for at forhindre, at det krymper.
- Sørg for, at fyldningen ikke overstiger den maksimale fyldning, som angives i kapitlet om programmer, eller som vises på displayet.
- Tør kun tøj, der er velegnet til tørretumbling. Se vaskeanvisningen.
- Tør ikke store og små ting sammen. De små ting kan blive fanget inde i de store ting og blive ved med at være våde.

Vaskeanvisning	Forløb
	Vasketøj er velegnet til tørretumbling.
	Vasketøj er velegnet til tørretumbling ved højere temperaturer.
	Vasketøj er kun velegnet til tørretumbling ved lavere temperaturer.
	Vasketøj er ikke velegnet til tørretumbling.

### 8.2 Ilægning af vasketøjet



#### FORSIGTIG!

Sørg for, at vasketøjet ikke sætter sig fast mellem apparatets luge og gummitætningen.

1. Træk i apparatets luge, så den åbnes.
2. Læg vasketøjet i én del ad gangen.
3. Luk apparatets luge.

### 8.3 Aktivering af apparatet.

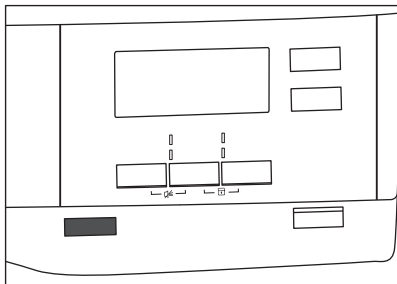

Sådan tændes for apparatet:

Tryk på ① Tænd/sluk (On/Off)-knappen. Hvis apparatet er tændt, vises nogle kontrollamper på displayet.

### 8.4 Automatisk sluk-funktion

For at mindske energiforbruget slukker Automatisk sluk-funktionen automatisk apparatet:

- Hvis der ikke blev trykket på ►► Start/Pause-knappen inden for 5 minutter.
- 5 minutter efter programmet slutter.

Tryk på knappen ① Tænd/sluk (On/Off) for at tænde for apparatet. Når apparatet er tændt, vises nogle vejledninger i displayet.

### 8.5 Sådan vælges et program

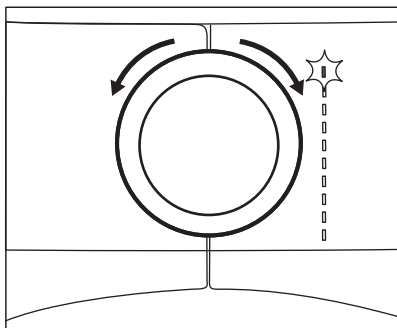

Brug programvælgeren til at vælge programmet.  
Den mulige tid til afslutningen af programmet vises i displayet.



Den viste tørretid er i forhold til en fyldning på 5 kg for bomuldsprogram. For de andre programmer er tørretiden i forhold til de anbefalede fyldninger. Tørretiden for bomuldsprogrammer med en fyldning på over 5 kg er længere.

### 8.6 Options

Du kan vælge 1 eller flere specialtilvalg sammen med programmet.

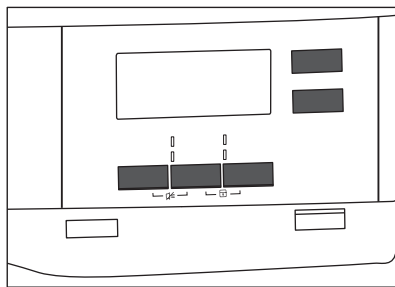

For at aktivere eller deaktivere et tilvalg skal du trykke på den relevante knap eller kombinationen af 2 knapper. Når tilvalget er aktiveret, lyser kontrollampen over knappen eller symbolet på displayet.

### 8.7 Børnesikring

Børnesikringen kan indstilles for at forhindre børn i at lege med apparatet. Børnesikringen låser alle knapper og programvælgeren (denne funktion låser ikke ① Tænd/sluk (On/Off)-knappen).

Sådan aktiveres børnesikringen:

- Før du trykker på ►► Start/Pause-knappen – apparatet kan ikke starte
- Efter du trykker på ►► Start/Pause-knappen – valg af programmer og tilvalg er utilgængeligt.

## Aktivering af børnesikring:

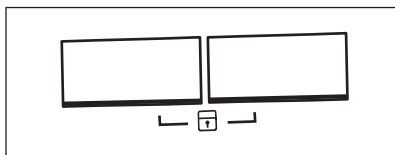

1. Tænd tørretumbleren.
2. Vælg 1 af de tilgængelige programmer.
3. Tryk på og hold 2 knapper nede samtidigt.

Displayet viser -symbolet.

4. Tryk igen på knapperne ovenover, til symbolet forsvinder, for at deaktivere børnesikringen.

## 8.8 Sådan startes et program

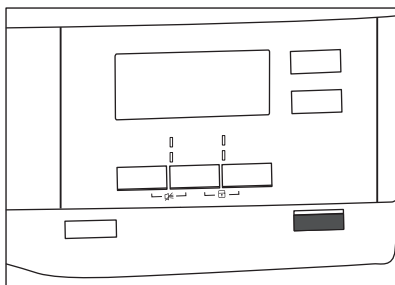

Sådan startes programmet:

Tryk på  **Start/Pause**-knappen. Apparatet starter, og LED-lampen over knappen ophører med at blinke og bliver ved med at lyse.



## 8.9 Programskift

Sådan ændres et program:

# 9. RÅD OG TIP

## 9.1 Råd om økologi



- Centrifuger tøj godt inden tørring.
- Læg ikke mere i end de tøj mængder, der er angivet i kapitlet om programmer.
- Rens filteret efter hvert tørreprogram.
- Brug ikke skyllemiddel til at vaske og derefter tørre. Tøjet bliver automatisk blødt i tørretumbleren.



1. Tryk på knappen  Tænd/sluk (On/Off) for at slukke for apparatet.
2. Tryk på knappen  Tænd/sluk (On/Off) igen for at tænde for apparatet.
3. Vælg et nyt program.

## 8.10 Programslut

-  Rens filteret, og tøm vandbeholderen efter hvert tørreprogram. (Se kapitlet PLEJE OG RENGØRING.)

Når tørringen er afsluttet, vises symbolet

 i displayet. Hvis  Akustisk Signaltilvalget er aktiveret, lyder der et afbrudt signal i 1 minut.

-  Hvis du ikke slukker for apparatet, starter antirkølfasen (ikke aktiv med alle programmer). Blinkende  symbol signalerer, at antirkølfasen er i gang. Tøjet kan tages ud under antirkølfasen.



Sådan fjernes tøjet:

1. Tryk på  Tænd/sluk (On/Off)-knappen i 2 sekunder for at slukke for apparatet.
2. Åbn lugen til apparatet.
3. Tag tøjet ud.
4. Luk apparatets luge.

- Brug destilleret vand som det, der bruges til dampstrygning. Rens om nødvendigt det destillerede vand inden (f.eks. med et kaffefilter) for at fjerne evt. partikler.
- Sørg for, at der altid er fri lufttilførsel til ventilationsåbningerne nederst på apparatet.
- Sørg for, at der er god lufttilførsel, hvor apparatet skal installeres.

## 9.2 Justering af standardtørhedsgraden

Sådan ændrer du standardtørhedsgraden:

1. Tænd for apparatet.
2. Vælg 1 af de tilgængelige programmer.
3. Tryk og hold knapperne  **Tørhedsgrad (Dryness)**  **Anti-krøl Fase (Anticrease)** nede samtidigt.







Et af symbolerne vises på displayet:



 - Maksimal tørhed

 - Ekstra tørhed

 - Standardtørhed

4. Tryk gentagne gange på knappen  **Start/Pause**, indtil du når den ønskede tørhedsgrad.

Tørhedsgrad	Displaysymbol
Maksimal tørhed	 
Ekstra tørhed	 
Standardtørhed	 



5. Tryk og hold på knapperne  **Tørhedsgrad (Dryness)** og  **Anti-**

**krøl Fase (Anticrease)** samtidigt i ca. 2 sekunder for at gemme indstillingen.

## 9.3 Deaktivering af tank-lampen

*Kontrollampen for vandbeholderen er som standard slået til. Den lyser sidst i tørreprogrammet eller under programmet, hvis vandbeholderen er fuld. Hvis afløbssættet er installeret, tømmes vandbeholderen automatisk, og kontrollampen kan slås fra.*

Sådan deaktiveres kontrollampen:

1. Tænd for apparatet.
2. Vælg 1 af de tilgængelige programmer.
3. Tryk på og hold knapperne  **Anti-krøl Fase (Anticrease)**  **Tørretid (Time Dry)** nede samtidigt.

Der er 2 mulige konfigurationer:

- Tøm vandtank-kontrollampen:  er tændt, hvis symbolet  vises - kontrollampen for vandbeholderen er permanent **aktiveret**
- Tøm vandtank-kontrollampen:  er slukket, hvis symbolet  vises - kontrollampen for vandbeholderen er permanent **deaktiveret**

# 10. VEDLIGEHOLDELSE OG RENGØRING

## 10.1 Rengøring af filteret

Ved hvert programs afslutning vises symbolet  *Filtere* i displayet, og filteret skal renses.

 Filteret opsamler fnug under tørreprogrammet.

Sådan renses filteret:

1. Åbn lugen. Træk filteret op.

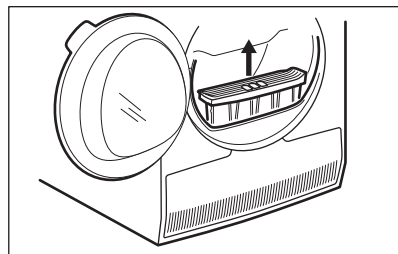

2. Åbn filteret.

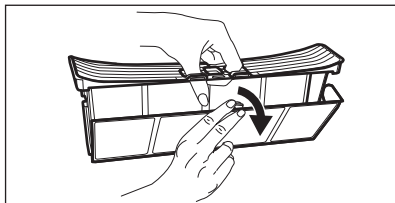

3. Rengør filteret med en fugtig hånd.

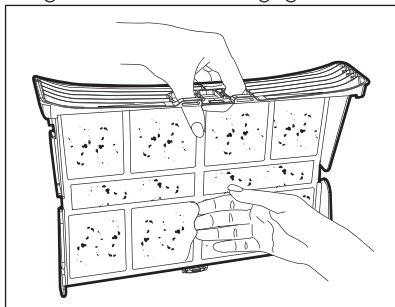

4. Rengør, om nødvendigt støvfilteret med en støvsuger. Luk filteret.
5. Fjern om nødvendigt fnug fra filtersoklen og pakningen. Du kan bruge en støvsuger. Sæt filteret tilbage i filtersoklen.

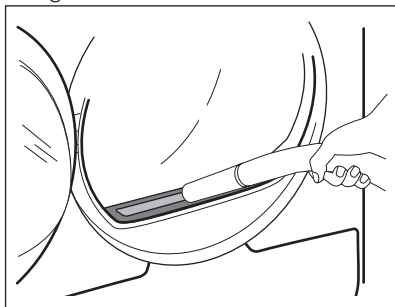

## 10.2 Tømning af vandbeholderen

Tøm kondensvandbeholderen efter hvert tørreprogram.

Når kondensvandbeholderen er fuld, stoppes programmet automatisk.

Symbolet  Tøm vandtank tændes i displayet, og vandbeholderen skal tømmes.

For at tømme vandbeholderen:

1. Træk vandbeholderen ud, og hold den vandret.

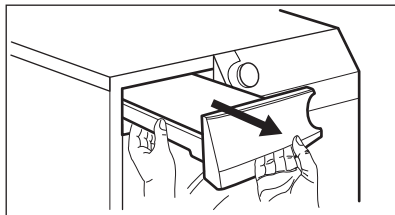

2. Træk plastiktilslutningen ud, og tøm vandbeholderen i en vask eller lignende.

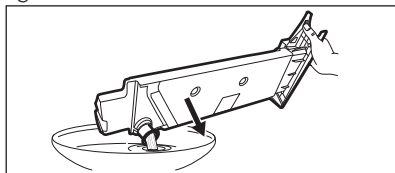

3. Skub plastiktilslutningen på plads, og stil vandbeholderen på plads.
4. Fortsæt programmet ved at trykke på  Start/Pause-knappen.

## 10.3 Rengøring af kondensatoren

Hvis symbolet  Kondensator blinker på displayet, skal kondensatoren og dens rum efterses. Rengør den, hvis den er snavset.

Sådan efterses den:

1. Åbn lågen.
2. Åbn kondensatordækslet.

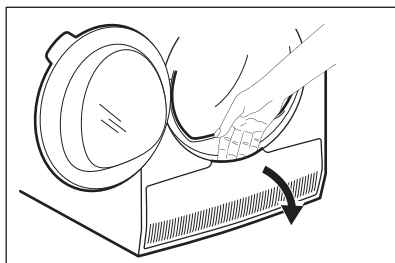

3. Drej de 2 håndtag, så kondensatorlåget åbnes.



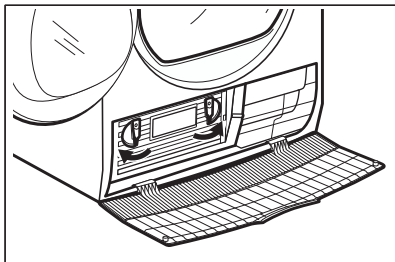

4. Sænk kondensatorlåget.

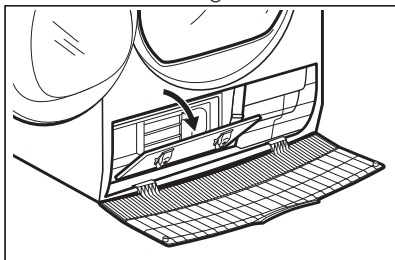

5. Grib fat i håndtaget, og træk kondensatoren ud fra bundrummet. Flyt kondensatoren vandret for at undgå at spille eventuelt tiloversbleven vand.

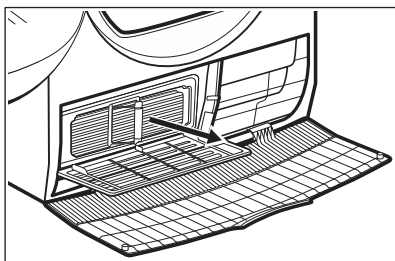

6. Rengør kondensatoren i lodret stilling over et bassin. Gennemskyl med en håndbruser.

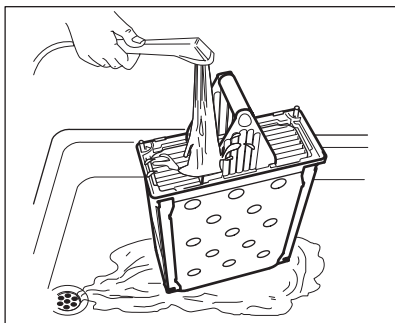

7. Sæt kondensatoren på plads igen i bundrummet.  
8. Luk kondensatorlåget.  
9. Lås de 2 håndtag, indtil der høres et klik.  
10. Luk kondensatordækslet.

## 10.4 Rengøring af tromle



### ADVARSEL!

Kobl apparatet fra strømforsyningen, før det rengøres.

Brug et almindeligt neutralt vaskemiddel til at rengøre den indvendige overflade af tromlen og tromleløfterne. Tør de rengjorte overflader med en blød klud.



### FORSIGTIG!

Brug ikke skuremidler eller stålsvampe til rengøring af tromlen.

## 10.5 Rengøring af betjeningspanel og kabinet

Brug et almindeligt neutralt vaskemiddel til at rengøre betjeningspanelet og kabinettet.

Rengør med en fugtig klud. Tør de rengjorte overflader med en blød klud.











### FORSIGTIG!



Brug ikke møbelrens eller skræppe rengøringsmidler til rengøring af apparatet.

## 10.6 Rengøring af lufttilførselshullerne

Brug en støvsuger til at fjerne frugget fra lufttilførselshullerne.

## 11. FEJLFINDING

Problem 1)	Mulige årsager	Afhjælpning
Tørretumbleren virker slet ikke.	Tørretumbleren er ikke tilsluttet lysnettet.	Sæt stikket i stikkontakten. Kontrollér sikringen i sikringsboksen (husholdningsinstallation).
	Lugen er åben	Luk lugen.
	Der blev ikke trykket på  Tænd/sluk (On/Off)-knappen.	Tryk på  Tænd/sluk (On/Off)-knappen.
	Der blev ikke trykket på  Start/Pause-knappen.	Tryk på  Start/Pause-knappen.
	Apparatet er i standby-tilstand.	Tryk på  Tænd/sluk (On/Off)-knappen.
Utilfredsstillende tørring.	Forkert programvalg.	Vælg et passende program. <b>2)</b>
	Filteret er tilstoppet.	Rengør filteret. <b>3)</b>
	 Tørhedsgrad (Dryness)-tilvalget var indstillet til  stryge-tørt. <b>4)</b>	Ændr  Tørhedsgrad (Dryness)-tilvalget til et højere niveau.
	Fyldningen var for stor.	Overstig ikke den maksimale fyldning.
	Lufttilførselshullerne er tilstoppede.	Rens lufttilførselsåbningerne i bunden af apparatet.
	Der er snavs på fugtighedssensoren i tromlen.	Rengør tromlens forside.
Apparatets luge lukker ikke	Tørhedsgraden er ikke indstillet til det ønskede niveau.	Justér tørhedsgraden. <b>5)</b>
	Kondensatoren er tilstoppet.	Rens kondensatoren. <b>3)</b>
	Filteret er ikke låst i position.	Sæt filteret i korrekt position.
	Der sidder tøj i klemme mellem lugen og pakningen.	Fjern tingene, der sidder i klemme, og luk lugen.
	Det er ikke muligt at ændre programmet eller tilvalget.	Efter programstart er det ikke muligt at ændre programmet eller tilvalget.

Problem <sup>1)</sup>	Mulige årsager	Afhjælpning
Det er ikke muligt at vælge et tilvalg. Der udsendes et akustisk signal.	Tilvalget, du forsøgte at aktivere, er ikke tilgængeligt for det valgte program.	Sluk og tænd for tørretumbleren. Ændr programmet eller tilvalget efter behov.
Uventet varighed på displayet.	Tørringens varighed beregnes efter fyldningens størrelse og fugt.	Det er automatiseret — apparatet fungerer korrekt.
Programmet starter ikke.	Vandbeholderen er fuld.	Tøm vandbeholderen, og tryk på  Start/Pause-knappen. <sup>3)</sup>
Tørreprogrammet er for kort.	Fyldningen er for lille.	Vælg tidsprogram. Tørretiden skal være afstemt i forhold til mængden af tøj. Vi anbefaler korte tørretider til at tørre 1 ting eller en lille mængde vasketøj.
	Tøjet er for tørt.	Vælg tidsprogram eller højere tørhedsgrad (f.eks.  ekstra tørt)
Tørreprogrammet er for langt <sup>6)</sup>	Filteret er tilstoppet.	Rengør filteret.
	Der er for meget tøj i maskinen.	Overstig ikke den maksimale fyldning.
	Vasketøjet blev ikke centrifugeret tilstrækkeligt.	Centrifuger vasketøjet godt.
	For lav eller for høj rumtemperatur - dette er ikke en funktionsfejl i apparatet.	Sørg for, at rumtemperaturen er højere end +5 °C og mindre end +35 °C. Optimal rumtemperatur til de bedste tørresultater er fra 19 °-24 °C.

<sup>1)</sup> Hvis der vises en fejlmeddelelse i displayet (f.eks. **E51**): Sluk og tænd for tørretumbleren. Vælg et nyt program. Tryk på knappen Start/Pause. Hvis apparatet ikke fungerer, skal du kontakte Electrolux Service A/S og oplyse fejlkoden.

<sup>2)</sup> Følg programbeskrivelsen — se kapitlet PROGRAMMER

<sup>3)</sup> Se kapitlet VEDLIGEHOLDELSE OG RENGØRING

<sup>4)</sup> Kun tørretumblere med Tørhedsgrad (Dryness)- tilvalg

<sup>5)</sup> Se kapitlet NYTTIGE OPLYSNINGER OG RÅD

<sup>6)</sup> Bemærk: Efter et maksimum på 5 timer slutter tørreprogrammet automatisk.

## 12. TEKNISKE DATA

Højde x bredde x dybde	850 x 600 x 540 mm (maks. 570 mm)
Maks. dybde, når apparatets luge er åben	1030 mm

Maks. bredde, når apparatets luge er åben	950 mm
Indstillelig højde	850 mm (+ 15 mm - justering af ben)
Tromlens rumfang	104 l
Maksimal fyldning	<b>7 kg</b>
Spænding	230 V
Frekvens	50 Hz
Effekt i alt	2250 W
Energieffektivitetsklasse	<b>B</b>
Energiforbrug <sup>1)</sup>	<b>4,27 kWh</b>
Årligt energiforbrug <sup>2)</sup>	504 kWh
Strømforbrug, tændt	0,50 W
Strømforbrug, slukket	0,50 W
Type af anvendelse	Husholdning
Tilladt rumtemperatur	+ 5 °C til + 35 °C
Niveau af beskyttelse mod indtrængen af faste partikler og fugt sikres af beskyttelsesdækslet, undtagen hvor lavspændingsudstyret ikke har beskyttelse mod fugt	<b>IPX4</b>

<sup>1)</sup> Med reference til EN 61121. 7kg bomuld og centrifugeret ved 1000 o/m.

<sup>2)</sup> Energiforbrug pr. år i kWh, baseret på 160 tørrecykluser i standardprogrammet for bomuld, helt og halvt fyldt op, og forbruget i sparefunktionerne. Aktuelt energiforbrug pr. cyklus afhænger af, hvordan apparatet bruges (FORORDNING (EU) nr. 392/2012).

## 13. TILBEHØR

### 13.1 Sammenbygnings sæt

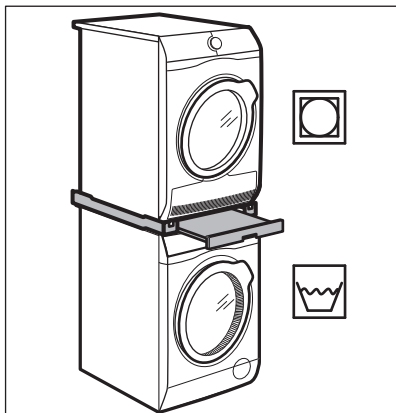

Navn på tilbehør: SKP11, STA8, STA9

Fås hos den autoriserede forhandler.

Sammenbygnings sæt kan kun bruges mellem de vaskemaskiner og de tørretumblere, der er angivet i folderen. Se den medfølgende folder.

Læs omhyggeligt de anvisninger, der følger med tilbehøret.

Navn på tilbehør: DK11.

Fås hos den autoriserede forhandler (kan fastgøres til visse tørretumbler typer)

Til grundig aftapning af kondensvandet ned i en skål, nedløbsbrønd osv. Efter installationen tømmer vandbeholderen automatisk. Vandbeholderen skal blive i apparatet.

Den installerede slange skal være mindst 50 cm til højst 100 cm fra gulvniveauet. Slangen må ikke vikles op. Gør om nødvendigt slangen kortere.

Læs omhyggeligt de anvisninger, der følger med tilbehøret.

### 13.2 Afløbssæt

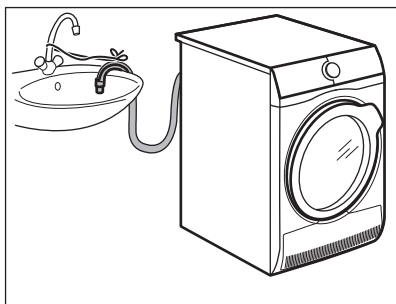

## 14. MILJØHENSYN

Genbrug materialer med symbolet . Anbring emballagematerialet i passende beholdere til genbrug. Hjælp med at beskytte miljøet og menneskelig sundhed samt at genbruge affald af elektriske og elektroniske apparater.

Kasser ikke apparater, der er mærket med symbolet  sammen med husholdningsaffaldet. Lever produktet tilbage til din lokale genbrugsplads eller kontakt din kommune.

## INNHold

1. SIKKERHETSINFORMASJON.....	23
2. SIKKERHETSANVISNINGER.....	25
3. PRODUKTBEKRIVELSE.....	27
4. BETJENINGSPANEL.....	28
5. PROGRAMMER.....	29
6. TILVALG.....	31
7. FØR FØRSTE GANGS BRUK.....	32
8. DAGLIG BRUK.....	32
9. RÅD OG TIPS.....	34
10. STELL OG RENGJØRING.....	35
11. FEILSØKING.....	38
12. TEKNISKE DATA.....	39
13. TILBEHØR.....	40

## FOR PERFEKTE RESULTATER

Takk for at du har valgt dette AEG-produktet. Vi har konstruert det for å gi deg perfekt ytelse i mange år, med innovativ teknologi som bidrar til å gjøre livet enklere – egenskaper som du kanskje ikke finner i ordinære produkter. Vi vil be deg bruke noen øyeblikk til å lese denne, for å få mest mulig ut av produktet. Gå inn på nettstedet vårt for å:



Få råd om bruk, finne brosjyrer, feilsøking, serviceinformasjon:

**[www.aeg.com/webselfservice](http://www.aeg.com/webselfservice)**



Registrer produktet ditt for å få bedre service:

**[www.registreaeg.com](http://www.registreaeg.com)**



Kjøp tilbehør, forbruksvarer og originale reservedeler til produktet ditt:

**[www.aeg.com/shop](http://www.aeg.com/shop)**

## KUNDESTØTTE OG SERVICE

Bruk alltid originale reservedeler.

Når du kontakter vår autoriserte serviceavdeling, må du sørge for å ha følgende data for hånden: Modell, PNC (produktnummer), serienummer.

Informasjonen finner du på typeskiltet.

 Advarsel/Forsiktig – Sikkerhetsinformasjon

 Generell informasjon og tips

 Miljøinformasjon

Med forbehold om endringer.

## 1. ⚠ SIKKERHETSINFORMASJON

Les instruksjonene nøye før montering og bruk av produktet. Produsenten er ikke ansvarlig for personskader eller andre skaper som følge av feilaktig installasjon eller bruk. Ta alltid vare på instruksjonene på et tilgjengelig sted for fremtidig referanse.

### 1.1 Sikkerhet for barn og utsatte personer



#### ADVARSEL!

Fare for kvelning, skade og permanent uførhet.

- Dette produktet kan brukes av barn fra 8 år og oppover og personer med reduserte fysiske, sensoriske eller mentale evner eller manglende erfaring og kunnskap hvis de har tilsyn eller får instruksjon i sikker bruk av produktet og forstår hvilke farer som kan inntreffe.
- Ikke la barn leke med produktet.
- Barn yngre enn 3 år må holdes på avstand hvis de ikke er under tilsyn hele tiden.
- Oppbevar all emballasje utilgjengelig for barn, og kast den i samsvar med lokale reguleringer.
- Oppbevar alle vaskemidler utilgjengelig for barn.
- Hold barn og kjæledyr borte fra produktet når døren er åpen.
- Hvis produktet har en barnesikring, bør du aktivere denne.
- Rengjøring og vedlikehold av produktet skal ikke utføres av barn med mindre de er under tilsyn.

### 1.2 Generelt om sikkerhet

- Produktets spesifikasjoner må ikke endres.
- Bruk høydemonteringssettet hvis tørketrommelen plasseres på toppen av en vaskemaskin. Stablesettet, er tilgjengelig din autoriserte leverandør og kan bare brukes med produktet som angitt i veiledningen som følger med tilbehøret. Les den nøye før monteringen (se monteringsvedlegget).

- Produktet kan installeres frittstående eller under kjøkkenbenken med riktig plass (Se monteringsbrosjyren).
- Ikke monter produktet bak en låsbar dør, en skyvedør eller en dør med et hengsel på motsatt side, som forhindrer at produktets dør ikke kan åpnes helt.
- Ventilasjonsåpningen på basen (hvis aktuelt) må ikke blokkeres av et teppe, matte eller andre gulvbelegg.
- **ADVARSEL:** Dette produktet må ikke tilføres strøm gjennom en ekstern bryterenhet, for eksempel en tidsbryter, eller koples til en krets som regelmessig slås av og på av elektrisitetsverket.
- Ikke sett støpselet i stikkontakten før monteringen er fullført. Kontroller at støpselet er tilgjengelig etter monteringen.
- Påse at det er god luftventilasjon der produktet står for å unngå at uønskede gasser fra eventuelle produkter som drives med brennbart drivstoff, deriblant åpen ild, ikke blir blandet med luften i produktet.
- Avtrekksluft må ikke slippes ut i en røykkanal som brukes til avtrekksluft fra produkter som brenner gass eller annet brensel.
- Om stikkontakten er skadet må den erstattes av produsenten, et autorisert servicesenter eller tilsvarende kvalifiserte personer for å unngå elektriske farer.
- Ikke overskrid maksimalt lastevolum på 7 kg (se kapittelet "Programtabell").
- Ikke bruk produktet hvis plaggene har blitt sølt til med industrikjemikalier.
- Tørk alltid av lo eller annet rusk som har samlet seg rundt produktet.
- Ikke bruk produktet uten et filter. Rengjør lofilteret før eller etter hver bruk.
- Ikke tørk uvaskede plagg i tørketrommelen.
- Artikler som har blitt tilsølt med stoff som matolje, aceton, alkohol, bensin, parafin, flekkjernere,



terpentin, voks og voksfjerner bør vaskes i varmt vann med en ekstra mengde vaskemiddel før de tørkes i tørketrommelen.

- Artikler som skumgummi (lateks), dusjhetter, vanntette tekstiler, gummiforede artikler, klær med skulderputer av skumgummi eller hodeputer av skumgummi bør ikke tørkes i tørketrommelen.
- Tøymykner og lignende produkter skal kun brukes som spesifisert i produsentens instruksjer på produktet.
- Fjern alle gjenstander fra ting som kan antennes, slik som lightere eller fyrstikker.
- Stopp aldri en tørketrommel før den er på slutten av tørkeprogrammet, unntatt om alle artiklene fjernes raskt og legges utover slik at varmen forsvinner.
- Slå av produktet og trekk støpselet ut av stikkontakten før det utføres noe vedlikehold.

## 2. SIKKERHETSANVISNINGER

### 2.1 Montering

- Fjern all emballasje.
- Ikke monter eller bruk et skadet produkt.
- Følg monteringsanvisningene som følger med produktet.
- Vær alltid forsiktig når du flytter produktet. Det er tungt. Bruk alltid vernebriller og lukket fotteøy.
- Ikke monter eller bruk produktet på steder der temperaturen kan bli lavere enn 5 °C eller høyere enn 35 °C.
- Sørg for at gulvet der produktet monteres er flatt, stabilt, varmebestandig og rent.
- Sørg for at det er luftsirkulasjon mellom produktet og gulvet.
- Sørg for at produktet alltid er vertikalt under transport.
- Produktets bakere flate må plasseres inn mot veggen.
- Når produktet settes på plass må det kontrolleres at det står i vater. Gjør det ikke det, justeres føttene til det er i vater.

### 2.2 Elektrisk tilkøpling



#### **ADVARSEL!**

Fare for brann og elektrisk støt.

- Produktet må være jordet.
- Kontroller at parameterne på typeskiltet er kompatible med de elektriske spesifikasjonene i strømforsyningen.
- Bruk alltid en korrekt montert, jordet stikkontakt.
- Ikke bruk grenuttak eller skjøteledninger.
- Ikke trekk i kabelen for å koble fra produktet. Trekk alltid i selve støpselet.
- Ikke berør strømkabelen eller støpselet med våte hender.
- Dette produktet er i overensstemmelse med EØS-direktivene.

## 2.3 Bruk



### ADVARSEL!

Risiko for personskade, elektrisk støt, brannskader, eller skade på produktet.

- Dette produktet er kun for husholdningsbruk.
- Ikke tørk skadde plagg (raknet eller revnet) som inneholder fyll.
- Tørk bare tekstiler som er egnet for å bli tørket i tørketrommelen. Følg instruksjonene på vaskeanvisningen.
- Hvis du har vasket tøy med flekkfjerner, må du starte en ekstra skylling før du starter tørketrommelen.
- Ikke drikk eller tilbered mat med kondensert vann/destillert vann. Det kan føre til helseproblemer for mennesker og dyr.
- Ikke sitt eller stå på den åpne døren.
- Ikke tørk plagg som er dryppende våte i tørketrommelen.

## 2.4 Stell og rengjøring



### ADVARSEL!

Fare for personskade eller skade på produktet.

- Ikke bruk spylevann eller damp til å rengjøre produktet.
- Rengjør produktet med en fuktig, myk klut. Bruk kun nøytrale rengjøringsmidler. Du må aldri bruke skurende oppvaskmidler, skuresvamper, løsemidler eller metallgjenstander.

## 2.5 Avfallsbehandling



### ADVARSEL!

Fare for skade og kvelning.

- Koble produktet fra strømmen og vannforsyningen.
- Kutt av strømkabelen, lukk produktet og kast den.
- Fjern dørlåsen for å forhindre at barn eller dyr stenger seg inne i trommelen.
- Produkt skal avhendes i henhold til lokale krav for avhending av avfall fra elektrisk og elektronisk utstyr (EE-avfall).

### 3. PRODUKTBEKRIVELSE

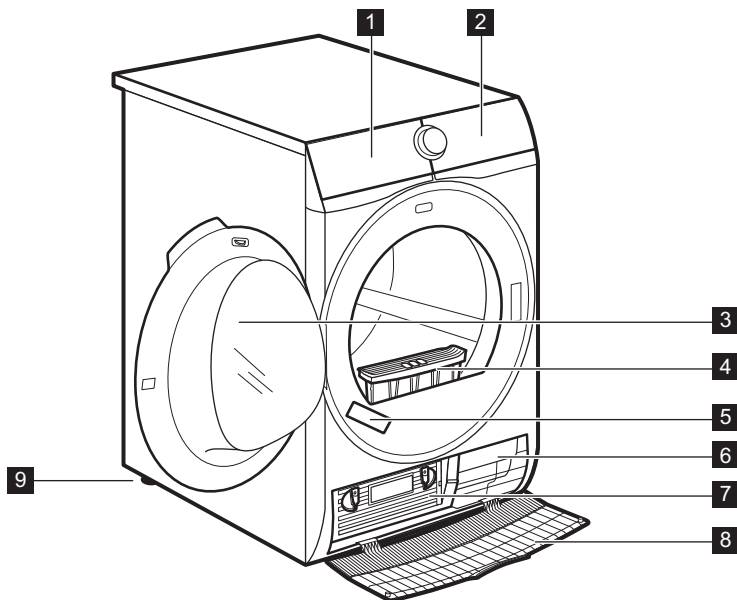

- |                          |                            |
|--------------------------|----------------------------|
| <b>1</b> Vannbeholder    | <b>6</b> Luftstrømslisser  |
| <b>2</b> Betjeningspanel | <b>7</b> Kondensatorlokk   |
| <b>3</b> Produktdør      | <b>8</b> Kondensatordeksel |
| <b>4</b> Filter          | <b>9</b> Justerbare føtter |
| <b>5</b> Typeskilt       |                            |

**i** For at det skal være lett vint å legge inn klesvask eller å installere enheten, er døren vendbar. (se separat pakningsvedlegg).

## 4. BETJENINGSPANEL

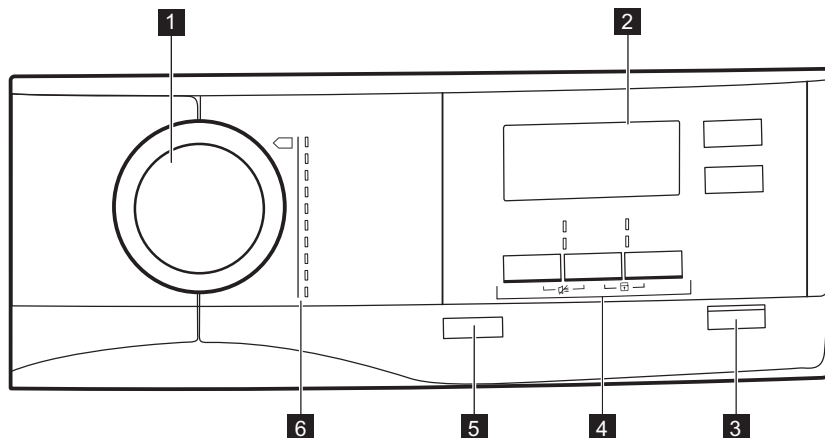

- 1 Programbryter
- 2 Skjerm
- 3 ▶|| Start/Pause-knapp
- 4 Options
- 5 ⏻ På/Av (On/Off)-knapp
- 6 Program

### 4.1 Display



Symbol på displayet	Beskrivelse av symbol
8.0 kg MAX	maksimal tøymengde
🕒	starttidsforvalg er på
30' 20h	starttidsforvalg (30 min-20 t)
1:50	tidsangivelse for syklus
🔊	lydsignal av

Symbol på displayet	Beskrivelse av symbol
	barnesikring på
	tørrhetsgrad: stryketørt, skaptørt, skaptørt +, ekstra tørt
	indikator: <i>tøm vannbeholderen</i>
	indikator: <i>rengjør filteret</i>
	indikator: <i>kontroller varmeveksleren</i>
	tilvalg for tørking på tid på
10' - 2 : 00	tidsprogramvalg (10 min-2 t)
	indikator: <i>tørkefase</i>
	indikator: <i>krøllebeskyttelsesfase</i>
	indikator: <i>avkjølingsfase</i>

## 5. PROGRAMMER















Program	Tøymengde <sup>1)</sup>	Egenskaper / stoffmerking
<sup>2)</sup> Bomull	7 kg	Tørkenivå: Skaptørt. /
Bomull	7 kg	Tørkenivå: Ekstra tørt. /
Syntetisk	3,5 kg	Tørkenivå: Ekstra tørt. /
Blandet	3 kg	Bomull og lettstelte stoffer. /
Finvask	3 kg	Ømfintlige tekstiler. /
Strykelett	1 kg (eller 5 skjorter)	Lettstelte stoffer der minimal stryking er nødvendig. Tørkeresultatene kan variere mellom ulike stofftyper. Rist plaggene før du legger dem inn i produktet. Ta plaggene umiddelbart ut og heng de på en kleshenger når programmer er fullført. /

Program	Tøymengde 1)	Egenskaper / stoffmerking
 Sengetøy	3 kg	Sengetøy som enkle og doble laken, putetrekk og sengetepper. / 
 Sengeteppe	3 kg	Enkle eller doble dyner og puter (med fjær, dun eller syntetisk fyll). / 
 Jeans	7 kg	Fritidsklær, som f.eks. jeans, treningensere osv. med forskjellige stofftykkelser (dvs. ved halsen, mansjetter og sømmer). / 
 Sportsklær	2 kg	Sportstøy, tynt og lett stoff, mikrofiber og polyester.

1) Maksimal vekt gjelder for tørre plagg.



2)  Bomullskaptørt-programmet er "Standard bomullsprogram". Det passer godt til å tørke normalt våt bomullsvask, og er det mest energieffektive programmet med hensyn til energiforbruk for tørking av våt bomull.

## 5.1 Valg av program og tilvalg

Program <sup>1)</sup>	Tilvalg				
	 Tørrhet (Dryness)	 Sensitiv	 Finvask	 Antikrøll (Anti-crease)	 Tørketid (Time Dry)
 Bomull ECO				■	
 Bomull	■	■	■	■	■
 Syntetisk	■	■	■	■	■
 Blandet				■	■
 Finvask				■	
 Strykelett				■	
 Sengetøy				■	
 Sengeteppe					
 Jeans		■	■	■	
 Sportsklær				■	

1) Sammen med programmet kan du velge ett eller flere tilvalg.

## 5.2 Forbruksmengder



Program	Spant på / restfuktighet	Tørketid	Energiforbruk
Bomull 7 kg			
 skaptørt	1 400 o/min / 50%	116 min	3,63 kWh
	1 000 o/min / 60%	136 min	4,27 kWh
 stryketørt	1 400 o/min / 50%	90 min	2,73 kWh
	1 000 o/min / 60%	107 min	3,37 kWh
Syntetisk 3,5 kg			
 skaptørt	1 200 o/min / 40%	62 min	1,59 kWh
	800 o/min / 50%	74 min	1,93 kWh



## 6. TILVALG



### 6.1 Tørrehet (Dryness)

Denne funksjonen hjelper deg med å oppnå ønskede tørkeresultater. Mulige tilvalg:

  – klart for stryking – **stryketørt-nivå**.

  – klart for oppbevaring – **skaptørt-nivå** – standardvalget som er relatert til programmet.

  – klart for oppbevaring – **skaptørt +-nivå**.

  – klart for oppbevaring – **ekstra tørte-nivå**.

### 6.2 Finvask

Ekstra skånsom tørking av klær som ofte er i bruk, med redusert temperatur.

### 6.3 Sensitiv

Skånsom tørking av klær som ofte er i bruk. Varmen blir gradvis redusert til syklusen er ferdig.

 Sensitiv og  Finvask kan ikke velges sammen.

### 6.4 Antikrøll (Anticrease)

Forlenger antikrøllfase med opptil 120 minutter (30 minutter) på slutten av tørkesyklusen. Etter tørkefasen roterer trommelen fra tid til annen for å forhindre klærne fra å krølle seg. Klesvasken kan tas ut under antikrøllfasen.

### 6.5 Tørketid (Time Dry)



For bomull, syntetiske tekstiler og blandingstekstiler. Lar brukeren angi et spesielt tidspunkt for tørkeprogrammet, fra minimum 10 min. til maksimalt 2 timer (i trinn på 10 min.). Når dette alternativet er maksimalt, forsvinner lasteindikatoren.

### 6.6 Starttidsforvalg (Delay Start)

 Lar deg utsette starten av et tørkeprogram fra et minimum på 30 min. til maksimum 20 timer.

1. Velg tørkeprogram og tilvalg.
2. Trykk på  Starttidsforvalg (Delay Start)-knappen gjentatte ganger.

Tidspunktet for forsinkelsen vises i displayet (f.eks. 12h hvis programmet skal starte etter 12 timer.)

- For å aktivere  Startttidsforvalg (Delay Start)-alternativet, trykk på  Start/Pause-knappen. Tiden til start minsker på displayet.

## 6.7 Signal

Lydsignalet spilles av:

- programslutt
  - start og slutt på krøllfase
- Lydsignalet er aktivert som standard. Du kan bruke denne funksjonen til å aktivere eller deaktivere lyden.

## 7. FØR FØRSTE GANGS BRUK





Før du starter produktet for første gang:

- Rengjør tørketrommelens trommel med en fuktig klut.
- Start et kort program (f.eks. 30 minutter) med fuktig tøy.

## 8. DAGLIG BRUK

### 8.1 Forberede klesvasken

- Lukk glidelåser.
- Lukk festene på dynetrekk.
- Ikke la bånd eller sløyfer være løse (f.eks. forklebånd). Knyt de sammen før du starter et program.
- Fjern alle gjenstander fra lommer.
- Hvis et plagg har et innvendig bomullslag skal det vrennes. Sørg for at bomullslaget alltid vender utover.
- Vi anbefaler at du velger et program som er egnet for plaggene i produktet.
- Ikke bland stoffer med mørke og lyse farger sammen.
- Bruk et passende program for bomull, jersey og trikot for å forhindre krymping.
- Sørg for at tøymengden ikke overstiger den maksimale tøymengden som er oppgitt i programkapittelet og displayet.
- Kun tørk klesvask som er egnet for tørketrommel. Se stoffmerkingen på plaggene.
- Ikke tørk store og små plagg sammen. Små plagg kan fanges inne i de store, og dermed forbli våte.

Stoffmerking	Beskrivelse
	Klesvask egnet for tørketromling.
	Klesvask egnet for tørketromling ved høyere temperaturer.
	Klesvask egnet for tørketromling kun ved lave temperaturer.
	Klesvask ikke egnet for tørketromling.



## 8.2 Legge tøyet i vaskemaskinen



### FORSIKTIG!

Ikke la tøyet komme i klem mellom døren på produktet og gummipakningen.

1. Åpne døren på produktet.
2. Legg inn tøyet, plagg for plagg.
3. Lukk produktets dør.

## 8.3 Slå på produktet

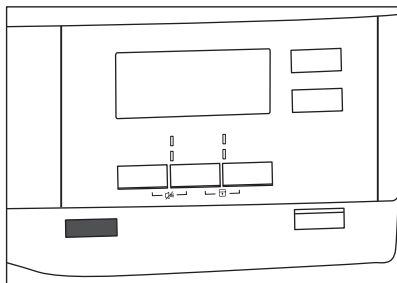



For å slå på produktet:

Trykk på  På/Av (On/Off)-knappen. Noen indikatorer vil bli vist på displayet når produktet er på.

## 8.4 Automatisk av-funksjon

For å redusere energiforbruket, Automatisk av-funksjonen automatisk av produktet:

- hvis  Start/Pause berøringsknappen ikke ble trykket innen 5 minutter.
- 5 minutter avslutning av syklus.

Trykk på  På/Av (On/Off)-knappen for å slå på produktet. Noen indikatorer vil bli vist på displayet når produktet er på.

## 8.5 Stille inn et program

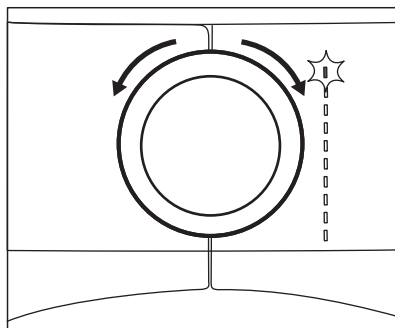

Bruk programvelgeren til å velge ønsket program. Mulig ferdigtid for programmet vil bli vist i displayet.



Tørketiden du vil se er relatert til 5 kg for bomullsprogrammet. For de andre programmene er tørketiden relatert til anbefalte mengder. Tørketiden for bomullsprogrammet med en last som er større enn 5 kg vil ta lengre tid.

## 8.6 Tilvalg

Sammen med programmet kan du velge én eller flere tilvalg.

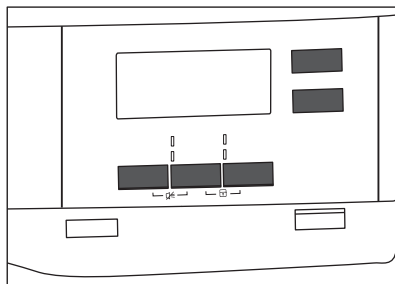

For å aktivere eller deaktivere en funksjon, trykk på den aktuelle knappen eller kombinasjonen av to knapper. Når funksjonen er aktivert, vil LED-lampen ovenfor knappen eller symbolet vises i displayet.

## 8.7 Tilvalg for Barnesikring

Barnesikringen kan brukes for å forhindre at barn leker med produktet.

Barnesikringsfunksjonen låser alle berøringsknappene og programvelgeren (denne funksjonen låser ikke **Ⓛ På/Av (On/Off)**-knappen).

Du kan aktivere barnesikringsfunksjonen:

- produktet kan ikke starte før du trykker på **▶|| Start/Pause**-knappen
- programmene og valg er ikke tilgjengelig etter at du trykker **▶|| Start/Pause**-knappen.

### Aktivering av barnesikring:

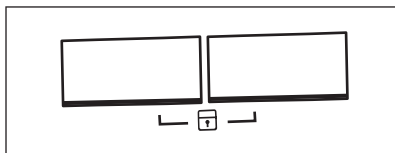

1. Slå tørketrommelen på.
2. Velg ett av de mulige programmene.
3. Trykk og hold inne to knapper samtidig.

Symbolet **🔒** dukker opp i displayet.

4. For å deaktivere barnesikring må du trykke på knappene ovenfor igjen til symbolet forsvinner.

## 8.8 Starte et program

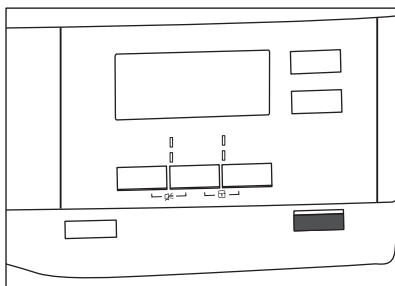

# 9. RÅD OG TIPS

## 9.1 Miljøtips

- Sentrifuger tøyet godt før det tørkes.
- Bruk klesvaskmengdene som er spesifisert i programoversikten.

For å starte programmet:

Trykk på **▶|| Start/Pause**-knappen. Produktet starter, og LED-lampen over knappen slutter å blinke og forblir på.

## 8.9 Programendring

For å endre et program:

1. Trykk på **Ⓛ På/Av (On/Off)**-knappen for å slå av produktet.
2. Trykk på **Ⓛ På/Av (On/Off)**-knappen igjen for å slå på produktet.
3. Stille inn et nytt program.

## 8.10 Programslutt

- i** Rengjør filteret og tøm vannbeholderen etter hver tørkesyklus. (Se kapittelet **STELL OG RENSGJØRING**.)

Når tørkesyklusen er fullført, vil **🔊**-symbolet dukke opp i displayet. Hvis funksjonen **🔊 Signal** er aktivert, høres et pulserende lydsignal i ett minutt.

- i** Hvis du ikke skrur av produktet, starter antikrøllfasen (ikke aktivt på alle programmer). Blinkende **🔊**-symbol signaliserer utføring av antikrøllfasen. Klesvasken kan tas ut under denne fasen.

Ta ut klesvasken:

1. Trykk på **Ⓛ På/Av (On/Off)**-knappen i to sekunder for å slå av produktet.
2. Åpne døren til produktet.
3. Ta ut tøyet.
4. Lukk produktets dør.

- Rengjør filteret etter hver tørkesyklus.
- Ikke bruk tøyemykner for å vaske og så tørke. Klesvasken i tørketrommelen vil bli myk automatisk.

- Bruk destillert vann på samme måte som i dampstrykejern. Om det er nødvendig, rengjør det destillerte vannet først (f.eks. med et kaffefilter) for å fjerne små partikler.
- Hold alltid luftstrømspaltene nederst på produktet frie.
- Sørg for at det er god luftstrøm der produktet skal være installert.

## 9.2 Justering av standard tørrhetsgrad

For å endre standard tørrhetsgrad:

1. Slå på produktet.
2. Velg ett av de mulige programmene.
3. Trykk og hold inne **||||| Tørrhet (Dryness)** og **☰ Antikrøll (Anticrease)** samtidig.







Et av symbolene dukker opp i displayet:

 – Maksimal tørrhet

 – Ekstra tørrhet

 – Standard tørrhet

4. Trykk flere ganger på **▶|| Start/ Pause**-knappen, til ønsket tørkenivå er nådd.

Tørrhetsnivå	Displaysymbol
Maksimal tørrhet	 
Ekstra tørrhet	 
Standard tørrhet	 

5. For å huske innstillingen, må du trykke knappene **||||| Tørrhet (Dryness)** og **☰ Antikrøll (Anticrease)** samtidig i 2 sekunder.



## 9.3 Deaktivere beholderindikatoren

Indikatoren for vannbeholderen er aktivert som standard. Den lyser på slutten av tørkesyklusen, eller i løpet av den hvis vannbeholderen er full. Hvis tømmeasettet er montert, tømmes vannbeholderen automatisk, og dermed kan indikatoren være deaktivert.

For å deaktivere indikatoren:

1. Slå på produktet.
2. Velg ett av de mulige programmene.
3. Trykk og hold inne **☰ Antikrøll (Anticrease)** og **☰ Tørketid (Time Dry)**-knappene samtidig.

En av 2 konfigurasjoner er mulig:

- indikatoren **Tøm**  
kondensvanntank:  er på  
dersom symbolet  vises – indikatoren for vannbeholderen er alltid **på**
- indikatoren **Tøm**  
kondensvanntank:  er av  
dersom symbolet  vises – indikatoren for vannbeholderen er alltid **av**

# 10. STELL OG RENGJØRING

## 10.1 Rengjøring av filteret

På slutten av hver syklus vises  *Filtrere*-symbolet for å fortelle deg at filteret må rengjøres.

-  Filteret samler opp loen i løpet av tørkesyklusen.

For å rengjøre filteret:

1. Åpne døren. Trekk ut filteret.

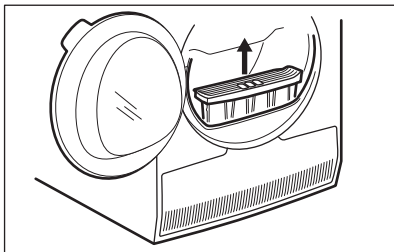

2. Åpne filteret.

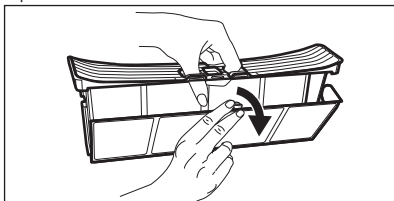

3. Rengjør filteret med en fuktig hånd.

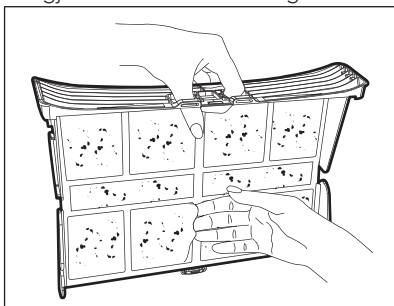

4. Rengjør filteret med en støvsuger dersom det er nødvendig. Lukk filteret.
5. Om nødvendig, fjern lo fra filteret og pakningen. Du kan bruke en støvsuger. Sett filteret i filterholderen.

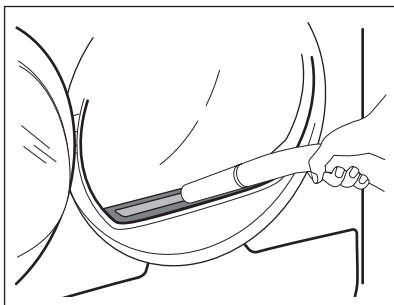

## 10.2 Tømme vannbeholderen

Tøm kondensvannbeholderen etter hver tørkesyklus.

Hvis kondensvannbeholderen er full, avsluttes programmet automatisk.  Tøm kondensvanntank-symbolet vises i displayet, og vannbeholderen må tømmes.

For å tømme vannbeholderen:

1. Trekk ut vannbeholderen mens du holder den horisontalt.

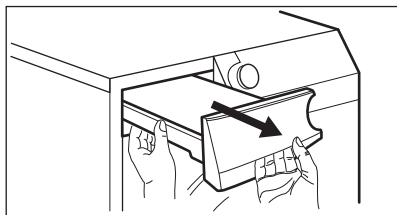

2. Fjern plastproppen og tøm vannbeholderen i en vask eller et tilsvarende sted.

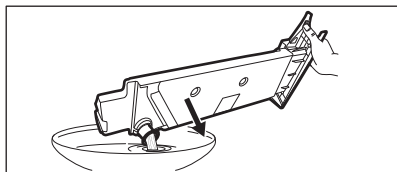

3. Sett på plass plastproppen og sett vannbeholderen på plass igjen.
4. Trykk på  Start/Pause-knappen for å fortsette programmet.

## 10.3 Rengjøre kondensatoren

Hvis symbolet  Kondensator blinker i displayet, må kondensatoren og beholderen dens inspiseres. Rengjør den dersom den er skitten.

For å inspisere:

1. Åpne døren.
2. Åpne kondensatordekslet.

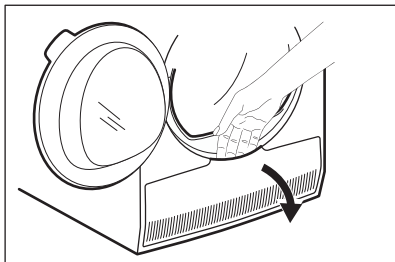

3. Drei 2 spaker for å låse opp kondensatorlokket.

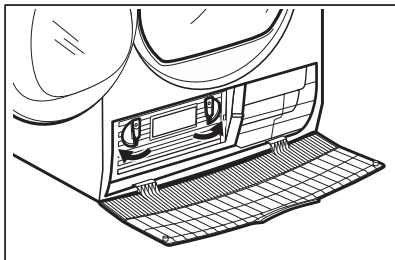

4. Senk kondensatorlokket.

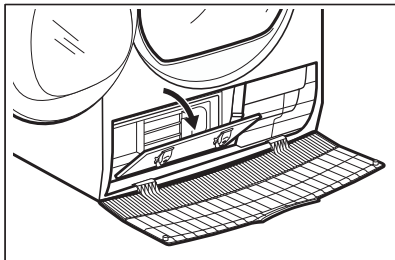

5. Ta i håndtaket og trekk kondensatoren ut. Flytt kondensatoren horisontalt slik at det ikke søles ut vann.

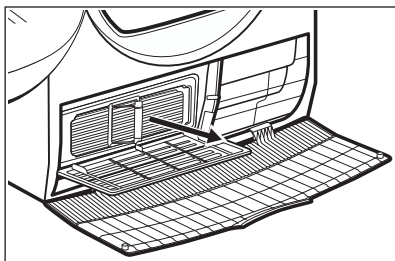

6. Rengjør kondensatoren i vertikal posisjon over en vask. Skyll gjennom med en håndduş.

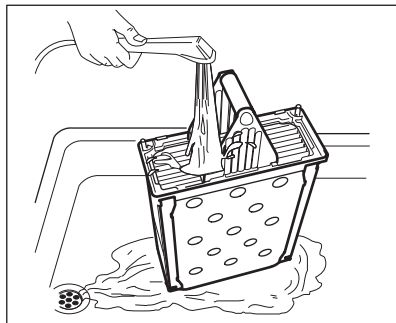

7. Plasser kondensatoren tilbake på plass i de nederste beholderen.  
8. Lukk kondensatorlokket.  
9. Drei de 2 spakene til de klikker på plass.  
10. Lukk kondensatordekselet.

## 10.4 Rengjør trommelen



### ADVARSEL!

Koble produktet fra strømmen for du rengjør det.

Bruk et normalt og nøytralt vaskemiddel for å rengjøre trommelens innside. Tørk av de rene overflatene med en myk klut.



### FORSIKTIG!

Ikke bruk slipende rengjøringsmidler eller stålull ved rengjøring av trommelen.

## 10.5 Rengjør betjeningspanelet og kabinettet

Bruk et nøytralt rengjøringsmiddel for å rengjøre betjeningspanelet og kabinettet.

Bruk en fuktig klut for å rengjøre. Tørk av de rene overflatene med en myk klut.











### FORSIKTIG!



Ikke bruk møbelrens eller rengjøringsmiddel som kan føre til at produktet rustet.

## 10.6 Rengjør luftstrømplatene

Bruk en støvsuger til å fjerne lo fra luftstrømplatene.

## 11. FEILSØKING

Problem 1)	Mulig årsak	Løsning
Tørketrommelen fungerer ikke.	Tørketrommelen er ikke koblet til strømmettet.	Kople det til stikkontakten. Kontroller sikringen i sikringsboksen (husholdningsinstallasjon).
	Døren er åpen.	Lukk døren.
	Knappen  På/Av (On/Off) ble ikke trykket på.	Trykk på  På/Av (On/Off)-knappen.
	 Start/Pause-knappen ble ikke trykket.	Trykk på  Start/Pause-knappen.
Utilfredsstillende tørkeresultater.	Produktet er i standbymodus.	Trykk på  På/Av (On/Off)-knappen.
	Feil programvalg.	Velg et passende program. <b>2)</b>
	Filteret er blokkert.	Rengjør filteret. <b>3)</b>
	 Tørrhet (Dryness)-alternativet ble satt til  <i>stryketørt.</i> <sup>4)</sup>	Endre  Tørrhet (Dryness)-alternativet til høyere nivå.
	Tøymengden var for stor.	Ikke overskrid den maksimale tøymengden.
	Luftstrømplatene er tette.	Rengjør luftstrømsporene på bunnen av produktet.
	Fuktighetssensoren på trommelen er skitten.	Rengjør trommelens fremre overflate.
	Tørrhetsnivå er ikke satt til ønsket nivå.	Juster tørrhetsnivå. <b>5)</b>
Døren lar seg ikke lukke	Kondensatoren er blokkert.	Rengjør kondensatoren. <b>3)</b>
	Filteret er ikke låst inn i posisjon.	Plasser filteret i korrekt posisjon.
Det er ikke mulig å endre programmet eller tilvalget.	Klesvasken er i klem mellom døren og pakningen.	Fjern de aktuelle plaggene og lukk døren.
	Etter at syklusen har startet, er det ikke mulig å endre programmet eller tilvalget.	Slå tørketrommelen av og på. Endre programmet eller tilvalget ved behov.
Ikke mulig å velge et alternativ. Lydsignalet aktivert.	Det alternativet du forsøkte å velge er ikke tilgjengelig for det valgte programmet.	Slå tørketrommelen av og på. Endre programmet eller tilvalget ved behov.

Problem 1)	Mulig årsak	Løsning
Uventet varighet vises i displayet.	Tørketiden blir beregnet med hensyn til tøymengde og grad av fukt.	Dette skjer automatisk – produktet fungerer som det skal.
Programmet er ikke aktivt.	Vannbeholderen er full.	Tøm vannbeholderen, trykk på  Start/Pause-knappen. <sup>3)</sup>
Tørkesyklusen er for kort.	Tøymengden er liten.	Velg tidsprogram. Tidsverdien må være relatert til tøymengden. For å tørke ett plagg eller lite tøy anbefaler vi korte tørketider.
	Klesvasken er for mye tørket.	Velg tidsprogram eller høyere tørkenivå (f.eks.  ekstra tørt)
Tørkesyklusen er for lang <sup>6)</sup>	Filteret er blokkert.	Rengjør filteret.
	Tøymengden er for stor.	Ikke overskrid den maksimale tøymengden.
	Klesvasken ble ikke sentrifugert tilstrekkelig.	Sentrifuger tøyet godt.
	Svært høy romtemperatur – dette er ikke en feil på produktet.	Sørg for at romtemperaturen er høyere enn +5 °C og lavere enn +35 °C. Optimal romtemperatur for å oppnå best tørkeresultater er mellom 19 °C og 24 °C.

<sup>1)</sup> Hvis et er en feilmelding på displayet (f.eks. **E51**): Slå tørketrommelen av og på. Velg et nytt program. Trykk på Start/Pause-knappen. Hvis produktet ikke fungerer, kontakt servicesenteret og oppgi feilkoden.

<sup>2)</sup> Følg programbeskrivelsen – se PROGRAM-kapittelet

<sup>3)</sup> Se kapittelet STELL OG RENGJØRING

<sup>4)</sup> Kun tørketromler med Tørrhet (Dryness)-alternativet

<sup>5)</sup> Se kapitlet RÅD OG TIPS

<sup>6)</sup> Merk: Etter maksimalt 5 timer avsluttes tørkingen automatisk.

## 12. TEKNISKE DATA

Høyde x bredde x dybde	850 x 600 x 540 mm (maks 570 mm)
Maksimal dybde med produktets dør åpen	1030 mm
Maksimal bredde med produktets dør åpen	950 mm
Justerbar høyde	850 mm (+ 15 mm – fotregulering)
Trommelvolum	104 l
Maksimal tøymengde	<b>7</b> kg

Energitilførsel	230 V
Frekvens	50 Hz
Nominell effekt	2250 W
Energieffektivitetsklasse	<b>B</b>
Energiforbruk <sup>1)</sup>	<b>4,27 kWh</b>
Årlig energiforbruk <sup>2)</sup>	504 kWh
Forblitt på-modus effektopptak	0,50 W
Forblitt av-modus effektopptak	0,50 W
Bruksområde	Husholdning
Tillatt omgivelsestemperatur	+ 5 °C til + 35 °C
Beskyttelsesgrad mot inntrengning av harde partikler og fuktighet sikres ved hjelp av et beskyttelsesdeksel, unntatt der lavspenningsutstyr ikke er beskyttet mot fuktighet	

<sup>1)</sup> I henhold til EN 61121. 7 kg bomull, sentrifugert ved 1000 o/min.

<sup>2)</sup> Energiforbruk per år i kWh, basert på 160 tørkesykluser for standard bomullsprogram med full og delvis last, og forbruket av lavstrømmodi. Faktisk energiforbruk per syklus avhenger av hvordan produktet brukes (REGULERING (EU) nr. 392/2012).

## 13. TILBEHØR

### 13.1 Stablesett

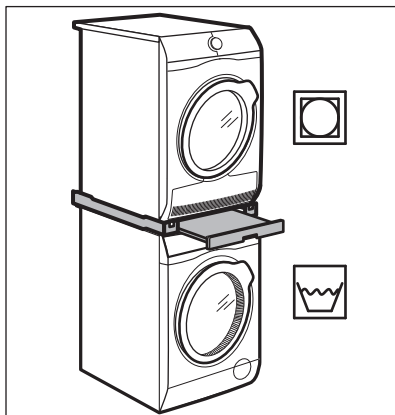

Tilbehørnavn: SKP11, STA8, STA9

Tilgjengelig fra din autoriserte forhandler.

Stablesettet skal kun brukes mellom vaskemaskiner og tørketromler som er ført opp på pakningsvedlegget. Se det vedlagte pakningsvedlegget.

Les nøye gjennom instruksjonene som følger med tilbehøret.

### 13.2 Tømmesett

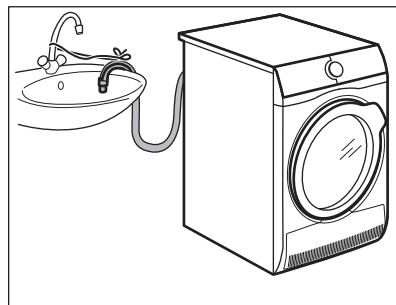

Tilbehørnavn: DK11.



Tilgjengelig fra din autoriserte forhandler (kan festes til enkelte tørketromler)

For tømning av kondensvann i en beholder, sluk, ol. Vannbeholderen tømmes automatisk etter monteringen. Vannbeholderen må stå i produktet.

Den monterte slangen må minimum være i en høyde på 50 cm til maksimalt

100 cm fra gulvnivået. Slangen kan ikke kveiles. Reduser lengden på slangen om nødvendig.

Les nøye gjennom instruksjonene som følger med tilbehøret.

## 14. BESKYTTELSE AV MILJØET

Resirkuler materialer som er merket med symbolet . Legg emballasjen i riktige beholdere for å resirkulere det. Bidrar til å beskytte miljøet, menneskers helse og for å resirkulere avfall av elektriske og elektroniske produkter. Ikke kast produkter som er merket med symbolet

 sammen med husholdningsavfallet. Produktet kan leveres der hvor tilsvarende produkt selges eller på miljøstasjonen i kommunen. Kontakt kommunen for nærmere opplysninger.





[www.aeg.com/shop](http://www.aeg.com/shop)



136945870-B-172017



**AEG**