

ESS67300SW  
ESS67300SX



---

FI Astianpesukone  
SV Diskmaskin

2  
27



**Electrolux**

# SISÄLTÖ

1. TURVALLISUUSTIEDOT.....	2
2. TURVALLISUUSOHJEET.....	4
3. TUOTEKUVAUS.....	6
4. KÄYTTÖPANEELI.....	7
5. OHJELMAT.....	7
6. ASETUKSET.....	9
7. LISÄTOIMINNOT.....	13
8. KÄYTTÖÖNOTTO.....	14
9. PÄIVITTÄISKÄYTTÖ.....	15
10. VIHJEITÄ JA NEUVOJA.....	17
11. HOITO JA PUHDISTUS.....	19
12. VIANMÄÄRITYS.....	21
13. TEKNISET TIEDOT.....	25

## SINUN PARHAAKSESI

Kiitämme teitä Electrolux-laitteen hankinnasta. Olette valinneet tuotteen, joka perustuu vuosikymmenien aikana saatuun kokemukseen ja innovaatioon. Kekseliäs ja tyylikäs laite, joka on suunniteltu teitä ajatellen. Laitetta käyttäessänne voitte olla aina varma erinomaisista tuloksista. Tervetuloa Electroluxiin.

### Vieraile verkkosivullamme:



Saadaksesi käyttöön liittyviä neuvoja, esitteitä, vianmääritysohjeita ja korjausohjeita:

**[www.electrolux.com/support](http://www.electrolux.com/support)**



Rekisteröi tuote paremman palvelun saamiseksi:

**[www.registerelectrolux.com](http://www.registerelectrolux.com)**



Ostaaksesi laitteesi lisävarusteita, kulutusosia ja alkuperäisiä varaosia:

**[www.electrolux.com/shop](http://www.electrolux.com/shop)**

## ASIAKASPALVELU JA HUOLTO

Käytä aina vain alkuperäisiä varaosia.

Pidä seuraavat tiedot saatavilla ottaessasi yhteyttä valtuutettuun huoltoliikkeeseemme. Malli, tuotenumero, sarjanumero.

Tiedot löytyvät arvokilvestä.

 Varoitukset/huomautukset ja turvallisuusohjeet

 Yleisohjeet ja vinkit

 Ympäristönsuojeluohjeita

Oikeus muutoksiin pidätetään.

### 1. TURVALLISUUSTIEDOT

Lue laitteen mukana toimitetut ohjeet ennen laitteen asennusta ja käyttöä. Valmistaja ei ota vastuuta

henkilövahingoista tai vahingoista, jotka aiheutuvat virheellisestä asennuksesta tai käytöstä. Säilytä ohjeita aina varmassa ja helppopääsyisessä paikassa tulevia käyttökertoja varten.

## 1.1 Lasten ja taitamattomien henkilöiden turvallisuus

- Vähintään 8 vuotta täyttäneet lapset ja sellaiset henkilöt, joiden fyysiset, sensoriset tai henkiset kyvyt eivät ole tähän riittäviä tai joilla ei ole laitteen tuntemusta tai kokemusta sen käytöstä, saavat käyttää tätä laitetta ainoastaan silloin, kun heidän turvallisuudestaan vastaava henkilö valvoo ja ohjaa heitä käyttämään laitetta turvallisesti ja ymmärtämään sen käyttöön liittyvät vaarat.
- Laite on pidettävä 3-8-vuotiaiden lasten ja erittäin vakavasti liikuntarajoitteisten henkilöiden ulottumattomissa, ellei heitä valvota jatkuvasti.
- Alle 3-vuotiaat lapset tulee pitää kaukana laitteesta, ellei heitä valvota jatkuvasti.
- Älä anna lasten leikkiä laitteella.
- Pidä pesuaineet lasten ulottumattomissa.
- Pidä lapset ja kotieläimet poissa laitteen luota silloin, kun laitteen luukku on auki.
- Lapset eivät saa puhdistaa laitetta tai suorittaa laitteeseen käyttäjän huoltotoimenpiteitä.

## 1.2 Yleinen turvallisuus

- Laite on tarkoitettu käytettäväksi normaalissa yksityisessä kotitaloudessa ja vastaavissa käyttötilanteissa, joita ovat:
  - maatalot, henkilöstön keittiöympäristöt liikkeissä, toimistoissa ja muissa työympäristöissä
  - hotellien, motellien, ja muiden majoitustilojen asiakkaiden kodinomaisissa käyttöympäristöissä.
- Älä muuta laitteen teknisiä ominaisuuksia.
- Vedenpaineen (minimi ja maksimi) on oltava käytön aikana välillä 0.5 (0.05) / 8 (0.8) baaria (MPa)
- Noudata kattausten enimmäismäärää, joka on 13.

- Jos virtajohto vaurioituu, sen saa sähkövaaran välttämiseksi vaihtaa vain valmistaja, valtuutettu huoltoliike tai vastaava ammattitaitoinen henkilö.
- Aseta ruokailuvälineet ruokailuvälinekoriin terävät päät alaspäin tai aseta ne ruokailuvälinekoteloon vaakasuunnassa terävät reunat alaspäin.
- Älä jätä laitteen luukkuu auki ilman valvontaa, jotta kukaan ei astu siihen epähuomiossa.
- Kytke laite pois toiminnasta ja irrota pistoke pistorasiasta ennen ylläpitotoimien aloittamista.
- Älä käytä painepesureita ja/tai höyryä laitteen puhdistamiseen.
- Jos laitteen alaosassa on tuuletusaukkoja, ne eivät saa olla maton yms. peitossa.
- Laite tulee liittää vesijohtoverkkoon laitteen mukana toimitettua uutta letkustoa käyttämällä. Vanhaa letkustoa ei saa käyttää.

## 2. TURVALLISUUSOHJEET

### 2.1 Asennus



#### **VAROITUS!**

Asennuksen saa suorittaa vain ammattitaitoinen henkilö.

- Poista kaikki pakkausmateriaalit.
- Vaurioitunutta laitetta ei saa asentaa tai käyttää.
- Älä käytä laitetta ennen kuin se on asennettu turvallisesti kalusteeseen.
- Noudata koneen mukana toimitettuja asennusohjeita.
- Siirrä laitetta aina varoen, sillä se on raskas. Käytä aina suojakäsineitä ja suojaavia jalkineita.
- Laitetta ei saa asentaa tilaan tai käyttää tilassa, jossa lämpötila on alle 0 °C.
- Asenna laite turvalliseen ja sopivaan paikkaan, joka täyttää asennusvaatimukset.

### 2.2 Sähkökytkentä



#### **VAROITUS!**

Tulipalo- ja sähköiskuvaara.

- Laite on kytkettävä maadoitettuun pistorasiaan.
- Varmista, että arvokilvessä olevat parametrit ovat verkkovirtalähteen sähköarvojen mukaisia.
- Kytke pistoke maadoitettuun pistorasiaan.
- Älä käytä jakorasioita tai jatkojohtoja.
- Varmista, ettei pistoke ja virtajohto vaurioidu. Jos virtajohto joudutaan vaihtamaan, vaihdon saa suorittaa vain valtuutettu huoltoliike.
- Kytke pistoke pistorasiaan vasta asennuksen jälkeen. Varmista, että laitteen verkkovirtakytkentä on ulottuvilla laitteen asennuksen jälkeen.
- Älä vedä virtajohdosta pistoketta irrottaessasi. Vedä aina pistokkeesta.
- Laitteessa on 13 A pistoke. Jos pistokkeen sulakkeen vaihto on tarpeen, käytä vain 13 A ASTA (BS

1362) sulaketta (koskee vain Isoa-Britanniaa ja Irlantia).

## 2.3 Vesiliitäntä

- Varo, etteivät vesiletkut vaurioidu.
- Anna veden valua, kunnes se on puhdasta ja kirkasta ennen uusien putkien liittämistä, kun putkia ei ole käytetty pitkään aikaan, korjaustöiden jälkeen tai kun uusia laitteita (vesimittarit, jne.) on asennettu.
- Tarkista ensimmäisen käyttökerran aikana ja sen jälkeen, ettei laitteessa ole vesivuotojen merkkejä.
- Vedenottoletkussa on varoventtiili ja vaippa, jonka sisällä on virtajohto.

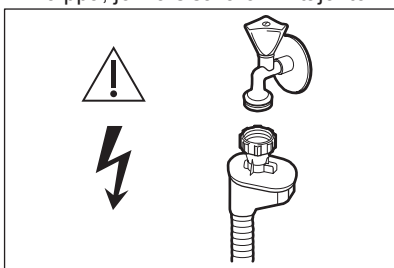

### **VAROITUS!**

Vaarallinen jännite.

- Jos vedenottoletku vaurioituu, sulje heti vesihana ja irrota pistoke verkkopistorasiasta. Ota yhteyttä valtuutettuun huoltoliikkeeseen vedenottoletkun vaihtamiseksi.

## 2.4 Käyttö

- Älä aseta laitteeseen, sen lähelle tai päälle syttyviä tuotteita tai syyttyviin tuotteisiin kostutettuja esineitä.
- Astianpesukoneissa käytetyt pesuaineet ovat vaarallisia. Noudata pesuainepakkaukseen merkittävät turvallisuusohjeita.
- Älä juo laitteesta olevaa vettä tai leiki sillä.
- Älä poista astioita laitteesta, ennen kuin ohjelma on päättynyt. Astioihin voi jäädä hiukan pesuainetta.
- Älä säilytä esineitä laitteen avoimen luukun päällä tai kohdista siihen painetta.
- Laitteesta voi poistua kuumaa höyryä, jos avaat laitteen luukun kesken ohjelman.

## 2.5 Sisävalo



### **VAROITUS!**

Henkilövahingon vaara.

- Lisätietoa tämän tuotteen sisällä olevista lamputista sekä erikseen myytävistä varalampuista: Kyseiset lamput on suunniteltu kestäämään kodinkoneissa vaativia fyysisiä olosuhteita (esim. lämpötila, tärinä, kosteus) tai ne antavat tietoa laitteen toimintatilasta. Niitä ei ole tarkoitettu muihin käyttötarkoituksiin eivätkä ne sovi huoneiden valaisemiseen.
- Kun sisävalo on vaihdettava, ota yhteyttä valtuutettuun huoltoliikkeeseen.

## 2.6 Huolto

- Kun laite on korjattava, ota yhteyttä valtuutettuun huoltopalveluun. Käytä vain alkuperäisiä varaosia.
- Huomaa, että itse suoritettut tai muut kuin ammattilaisen suorittamat korjaukset voivat aiheuttaa vaaratilanteita ja mitätöidä takuun.
- Seuraavat varaosat ovat saatavilla 7 vuoden ajan mallin tuotannon lopettamisesta: moottori, kierto- ja tyhjennyspumppu, lämmittimet ja lämmitysvastukset (mukaan lukien lämpöpumput), putket ja vastaavat laitteistot (mukaan lukien letkut), venttiilit, suodattimet ja Aquastop-järjestelmät, ovikokoonpanojen rakenteelliset ja sisäosat, piirilevyt, elektroniset näytöt, paineekytkimet, termostaatit ja anturit, ohjelmistot ja laiteohjelmistot (mukaan lukien nollausohjelmisto). Huomaa, että jotkin näistä varaosista ovat saatavilla ainoastaan ammattilaiskorjaajille ja kaikki varaosat eivät välttämättä koske kaikkia malleja.
- Seuraavat varaosat ovat saatavilla 10 vuoden ajan mallin tuotannon lopettamisesta: luukkujen saranat ja tiivisteet, muut tiivisteet, suihkuvarret, tyhjennysaukon suodattimet, sisällä olevat telineet ja muoviset lisäosat kuten korit ja kannet.

## 2.7 Hävittäminen



**VAROITUS!**  
Henkilövahinko- tai  
tukehtumisvaara.

- Irrota pistoke pistorasiasta.
- Leikkaa johto irti ja hävitä se.
- Poista luukun lukitus, jotta lapset ja eläimet eivät voisi jäädä kiinni laitteen sisälle.

## 3. TUOTEKUVAUS

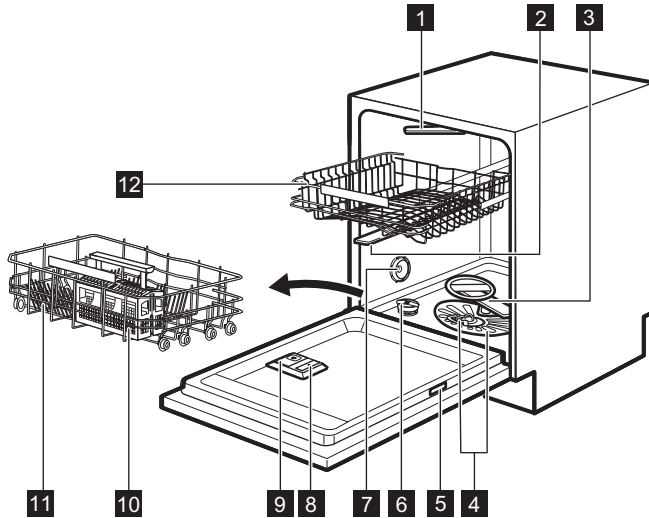

- |                             |   |
|-----------------------------|---|
| <b>1</b> Kattosuihkuvarsi   | <b>8</b> Huuhtelukirkasteen annostelija |
| <b>2</b> Ylempi suihkuvarsi | <b>9</b> Pesuaineen annostelija         |
| <b>3</b> Alempi suihkuvarsi | <b>10</b> Ruokailuvälinekori            |
| <b>4</b> Sihdit             | <b>11</b> Alempi kori                   |
| <b>5</b> Arvokilpi          | <b>12</b> Ylempi kori                   |
| <b>6</b> Suolalokero        |   |
| <b>7</b> Ilma-aukko         |   |

## 4. KÄYTTÖPANEELI

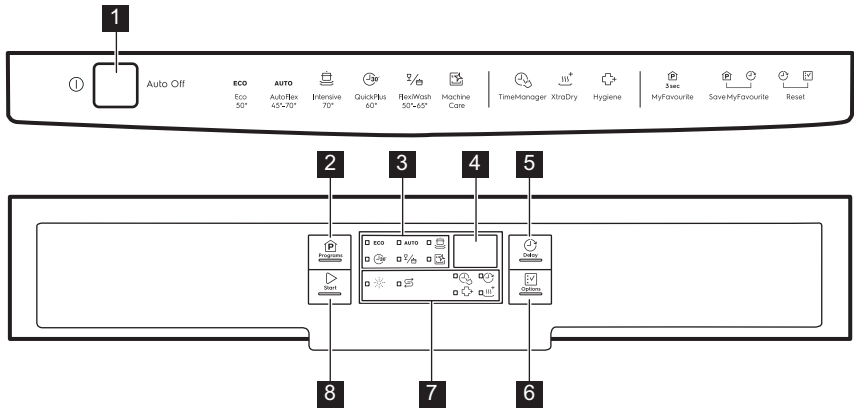

- |                               |                           |
|-------------------------------|---------------------------|
| <b>1</b> Virtapainike         | <b>6</b> Options -painike |
| <b>2</b> Programs -painike    | <b>7</b> Merkkivalot      |
| <b>3</b> Ohjelman merkkivalot | <b>8</b> Start -painike   |
| <b>4</b> Näyttö               |                           |
| <b>5</b> Delay -painike       |                           |

### 4.1 Merkkivalot

Merkkivalo	Kuvaus
	Suolan merkkivalo. Palaa, kun suolalokeron täyttö on tarpeen. Ei pala koskaan, kun ohjelma on käynnissä.
	Rypistymiseneston merkkivalo. Palaa, kun huuhtelukirkastelokeron täyttö on tarpeen. Ei pala koskaan, kun ohjelma on käynnissä.
	Delay -merkkivalo.
	TimeManager -merkkivalo.
	XtraDry -merkkivalo.
	Hygiene -merkkivalo.

## 5. OHJELMAT

Ohjelmien järjestys taulukossa ei välttämättä vastaa niiden järjestystä käyttöpaneelissa.

Ohjelma	Likaisuusaste Astioiden tyyppi	Ohjelmavaiheet	Lisätoiminnot
<b>ECO<sup>1)</sup></b>	<ul style="list-style-type: none"> <li>• Normaali liikaantuneisuus</li> <li>• Astiasto ja ruokailuvälineet</li> </ul>	<ul style="list-style-type: none"> <li>• Esipesu</li> <li>• Pesu 50 °C</li> <li>• Huuhtelut</li> <li>• Kuivaus</li> </ul>	<ul style="list-style-type: none"> <li>• Hygiene</li> <li>• XtraDry</li> </ul>
<b>AUTO<sup>2)</sup></b>	<ul style="list-style-type: none"> <li>• Kaikki</li> <li>• Astiasto, ruokailuvälineet, kattilat ja pannut</li> </ul>	<ul style="list-style-type: none"> <li>• Esipesu</li> <li>• Pesu 45 °C – 70 °C</li> <li>• Huuhtelut</li> <li>• Kuivaus</li> </ul>	<ul style="list-style-type: none"> <li>• Hygiene</li> <li>• XtraDry</li> </ul>
 <b>3)</b>	<ul style="list-style-type: none"> <li>• Sekalainen lika</li> <li>• Astiasto, ruokailuvälineet, kattilat ja pannut</li> </ul>	<ul style="list-style-type: none"> <li>• Esipesu</li> <li>• Pesu 50 °C ja 65 °C</li> <li>• Huuhtelut</li> <li>• Kuivaus</li> </ul>	<ul style="list-style-type: none"> <li>• TimeManager</li> <li>• XtraDry</li> </ul>
 <b>4)</b>	<ul style="list-style-type: none"> <li>• Erittäin likaiset</li> <li>• Astiasto, ruokailuvälineet, kattilat ja pannut</li> </ul>	<ul style="list-style-type: none"> <li>• Esipesu</li> <li>• Pesu 70 °C</li> <li>• Huuhtelut</li> <li>• Kuivaus</li> </ul>	<ul style="list-style-type: none"> <li>• TimeManager</li> <li>• Hygiene</li> <li>• XtraDry</li> </ul>
 <b>5)</b>	<ul style="list-style-type: none"> <li>• Lievä liikaantuneisuus</li> <li>• Astiasto ja ruokailuvälineet</li> </ul>	<ul style="list-style-type: none"> <li>• Pesu 60 °C</li> <li>• Huuhtelut</li> </ul>	<ul style="list-style-type: none"> <li>• Hygiene</li> <li>• XtraDry</li> </ul>
 <b>6)</b>	• Tyhjänä	• Itsepuhdistus	

1) Tämä ohjelma pesee likaiset astiat ja ruokailuvälineet tehokkaimmalla veden- ja energiankulutuksella. Tämä on testilaitosten standardiohjelma. Tätä ohjelmaa on käytetty arvioitaessa, noudattaako laite ekologista suunnittelua koskevaa komission asetusta (EU) 2019/2022.

2) Laite tunnistaa likaisuusasteen sekä koreissa olevien esineiden määrän. Se säätää automaattisesti lämpötilaa, veden määrää ja energiankulutusta sekä ohjelman keston.

3) Tällä ohjelmalla voidaan pestä astioita, joiden likaisuustaso vaihtelee. Aseta erittäin likaiset astiat alakoriin ja vähemmän likaiset astiat yläkoriin. Alakorin vedenpaine ja lämpötila ovat yläkoria korkeammat.





4) Tämä ohjelma pesee erittäin likaiset astiat suurella vedenpaineella ja korkeassa lämpötilassa.

5) Tämä ohjelma pesee täyden tai puoliksi täyden koneellisen vasta käytettyjä astioita. Sillä saa hyvän pesutuloksen lyhyessä ajassa.

6) Tämä ohjelma puhdistaa laitteen sisäosan tehokkaasti ja perusteellisesti. Se poistaa kalkki- ja rasvakertymät. Ohjelma tulee suorittaa vähintään joka toinen kuukausi käyttäen astianpesukoneille tarkoitettua kalkinpoisto- tai puhdistusainetta ja tyhjällä koneella.



## 5.1 Kulutusarvot

Ohjelma 1) 2)	Vesi (litraa)	Energia (kWh)	Kesto (min)
<b>ECO</b>	10.5 <sup>3)</sup> / 10.5 <sup>4)</sup>	0.821 <sup>3)</sup> / 0.835 <sup>4)</sup>	235 <sup>3)</sup> / 235 <sup>4)</sup>
<b>AUTO</b>	9.6 - 13.1	0.74 - 1.06	120 - 170
	13.9 - 16.9	1.14 - 1.40	204
	10.8 - 13.2	0.97 - 1.11	160
	9.3 - 11.4	0.54 - 0.66	30
	8.9 - 10.9	0.58 - 0.70	60

1) Vedenpaine ja lämpötila, virransyötön vaihtelut, lisätoiminnot sekä astioiden määrä ja lian määrä vaikuttavat kulutusarvoihin.

2) Muiden kuin ECO-ohjelman arvot ovat viitteellisiä.

3) Noudattaa asetusta 1016/2010.

4) Noudattaa asetusta 2019/2022.

## 5.2 Tiedoksi testauslaitoksille

Voit pyytää suosituskysytesteihin vaaditut tiedot (esim. standardin EN60436) lähettämällä sähköpostia osoitteeseen:

[info.test@dishwasher-production.com](mailto:info.test@dishwasher-production.com)

Ilmoita pyynnössä laitteen arvokilvessä oleva tuotenumero (PNC).

Mikäli sinulla on kysyttävää astianpesukoneeseen liittyen, katso lisätietoa laitteen mukana toimitetusta huolto-oppaasta.

# 6. ASETUKSET

## 6.1 Ohjelman valintatila ja käyttäjätila

Kun laite on ohjelman valintatilassa, voit asettaa ohjelman ja siirtyä käyttäjätilaan.

### Käyttäjätilassa saatavilla olevat asetukset:

- Vedenpehmentimen taso veden kovuuden mukaan.
- Huuhtelukirkasteen täyttötarpeen ilmoituksen käyttöönotto tai käytöstäpoisto.
- Huuhtelukirkasteen taso vaaditun annostelun mukaan.
- AirDry-toiminnon käyttöönotto tai käytöstäpoisto.

**Laite tallentaa tallennetut asetukset, joten niitä ei tarvitse määrittää ennen jokaista ohjelmaa.**

## Ohjelman valintatilan asettaminen

Laite on ohjelman valintatilassa, kun ohjelman merkkipalo **ECO** palaa ja näytössä näkyy ohjelman kesto.

Päälle kytkemisen jälkeen laite on oletuksena ohjelman valintatilassa. Aseta muutoin ohjelman valintatila seuraavasti:

Paina ja pidä alhaalla samanaikaisesti painiketta **Delay** ja **Options**, kunnes laite on ohjelman valintatilassa.

## Käyttäjätilaan siirtyminen

Varmista, että laite on ohjelman valintatilassa.

Käyttäjätilaan voidaan siirtyä painamalla ja pitämällä samanaikaisesti alhaalla

painiketta **Delay** ja **Options**, kunnes merkkivalot **ECO**, **AUTO**,  ja  vilkkuvat ja näyttö on tyhjä.

## 6.2 Vedenpehmentin

Vedenpehmentin poistaa vedestä mineraalit, joilla on negatiivisia vaikutuksia pesutulokseen ja laitteeseen.

Mitä enemmän vedessä on mineraaliaineita, sitä kovempaa vesi on.

Vedenkovuus määritetään toisiaan vastaavilla asteikoilla.

Vedenpehmentimen asetukset tulee määrittää vesijohtoverkon vedenkovuuden mukaisesti. Voit kysyä vedenkovuustiedot paikkakuntasi vesilaitokselta. On tärkeää asettaa oikea vedenpehmentimen taso hyvän pesutuloksen saavuttamiseksi.

### Veden kovuus

Saksalaiset asteet (°dH)	Ranskalaiset asteet (°fH)	mmol/l	Clarken järjestelmä	Vedenpehmentimen asetus
47 - 50	84 - 90	8,4 - 9,0	58 - 63	10
43 - 46	76 - 83	7,6 - 8,3	53 - 57	9
37 - 42	65 - 75	6,5 - 7,5	46 - 52	8
29 - 36	51 - 64	5,1 - 6,4	36 - 45	7
23 - 28	40 - 50	4,0 - 5,0	28 - 35	6
19 - 22	33 - 39	3,3 - 3,9	23 - 27	5 1)
15 - 18	26 - 32	2,6 - 3,2	18 - 22	4
11 - 14	19 - 25	1,9 - 2,5	13 - 17	3
4 - 10	7 - 18	0,7 - 1,8	5 - 12	2
< 4	< 7	< 0,7	< 5	1 2)

1) Tehdasasetus.

2) Älä käytä suolaa tällä tasolla.

**Aseta oikea vedenkovuuden taso käytetystä konetiskiaineesta riippumatta, jotta suolan lisäämisen merkkivalo on käytössä.**



Suolaa sisältävät yhdistelmäpesuainetabletit eivät ole riittävän tehokkaita kovan veden pehmentämiseen.

### Regenerointi

Vedenpehmentimen tehokkuuden varmistamiseksi pehennyslaitteen hartsi tulee regeneroida säännöllisesti. Tämä on automaattinen prosessi, joka on osa astianpesukoneen normaalia toimintaa.

Kun määritetty määrä vettä (ks. taulukon arvot) on kulutettu edellisestä regeneroinnista alkaen, uusi regenerointi suoritetaan loppuhuuhTELUN jälkeen ennen ohjelman päättymistä.

Vedenpehmentimen asetus	Vesimäärä (l)
1	250
2	100
3	62
4	47
5	25

Vedenpehmentimen asetus	Vesimäärä (l)
6	17
7	10
8	5
9	3
10	3

Jos vedenpehennyksen asetus on korkea, se voidaan suorittaa myös keskellä ohjelmaa ennen huuhtelua (kaksi kertaa ohjelman aikana). Regenerointi ei vaikuta ohjelman keston, ellei se tapahdu ohjelman keskellä tai ohjelman lopussa lyhyellä kuivausvaiheella. Regenerointi pidentää tällöin ohjelman kokonaiskestoa 5 minuutilla.

Tämän seurauksena 5 minuuttia kestävä vedenpehmentimen huuhtelu voi käynnistyä saman ohjelman aikana tai seuraavan ohjelman alussa. Tämä lisää ohjelman vedenkulutusta yhteensä 4 litralla ja energiankulutusta yhteensä 2 Wh:lla. Vedenpehmentimen huuhtelu päättyy täydelliseen tyhjennykseen.

Jokainen vedenpehmentimen huuhtelu (voidaan suorittaa useamman kerran saman ohjelman aikana) voi pidentää ohjelman kestoa 5 minuutilla, kun se suoritetaan ohjelman alussa tai keskellä.





Tämän osion kaikki kulutusarvot on saavutettu laboratorio-olosuhteissa voimassa olevien standardien mukaisesti vedenkovuudella 2,5 mmol/L asetuksen 2019/2022 mukaisesti (vedenpehmentimen taso 3). Veden paine ja lämpötila sekä energiasyötön vaihtelut voivat vaikuttaa arvoihin.

## Vedenpehmentimen tason asettaminen

Varmista, että laite on käyttäjätalassa.

### 1. Paina painiketta **Programs**.

- Merkkivalot **AUTO**,  ja  sammuvat.
  - Merkkivalo **ECO** vilkkuu edelleen.
  - Näytössä näkyy sen hetkinen asetus, esim.  $5 \text{ L}$  = taso 5.
2. Voit muuttaa asetusta painamalla painiketta **Programs** toistuvasti.
  3. Vahvista asetus virtapainikkeella.

## 6.3 Huuhtelukirkaste loppu - ilmoitus

Huuhtelukirkaste auttaa kuivaamaan astiat ilman raitoja ja läikkiä. Huuhtelukirkastetta vapautuu automaattisesti viimeisen huuhteluvaiheen aikana.



Kun huuhtelukirkastesäiliö on tyhjä, huuhtelukirkasteen merkkivalo syttyy täyttötarpeen ilmoittamiseksi. Jos kuivaustulos on tyydyttävä käytettäessä ainoastaan yhdistelmäpesuainetabletteja, huuhtelukirkasteen täyttötarpeen ilmoitus voidaan kytkeä pois päältä. Parhaan tuloksen saavutat kuitenkin aina huuhtelukirkasteella.

Jos käytät tavallista konetiskiainetta tai huuhtelukirkastetta sisältämättömiä pesuainetabletteja, ota ilmoitus käyttöön huuhtelukirkasteen täyttötarpeen ilmoitusta varten.

## Huuhtelukirkastelokeron täyttötarpeen ilmoituksen poistaminen käytöstä

Varmista, että laite on käyttäjätalassa.

### 1. Paina painiketta **Start**.

- Merkkivalot **ECO**,  ja  sammuvat.
- Merkkivalo **AUTO** vilkkuu edelleen.
- Nykyinen asetus näkyy näytössä.
  - $0 \text{ d}$  = huuhtelukirkasteen täyttötarpeen ilmoitus on pois käytöstä.
  - $1 \text{ d}$  = huuhtelukirkasteen täyttötarpeen ilmoitus on käytössä.

2. Voit muuttaa asetusta painamalla **Start**.
3. Vahvasta asetus virtapainikkeella.



## 6.4 Huuhtelukirkastetaso

Huuhtelukirkasteen määräksi voidaan asettaa taso 1 (vähimmäismäärä) - taso 6 (enimmäismäärä). Taso 0 poistaa huuhtelukirkastelokeron käytöstä eikä huuhtelukirkastetta käytetä.

Tehtasasetus: taso 4.

### Huuhtelukirkastetason asettaminen

Varmista, että laite on käyttäjätilassa.

1. Paina painiketta **Delay**.
  - Merkkivalot **ECO, AUTO** ja  sammuvat.
  - Merkkivalo  vilkkuu edelleen.
  - Nykyinen asetus näkyy näytössä:  
Esim. **4A** = taso 4.
    - Huuhtelukirkastetasot vaihtelevat välillä 0A - 6A. Taso 0A tarkoittaa, ettei huuhtelukirkastetta käytetä.
2. Voit muuttaa asetusta painamalla painiketta **Delay** toistuvasti.
3. Vahvasta asetus virtapainikkeella.

## 6.5 AirDry

AirDry parantaa kuivaustulosta pienemmällä energiankulutuksella. Laitteen luukku avautuu automaattisesti kuivausvaiheen aikana ja jää raolleen.

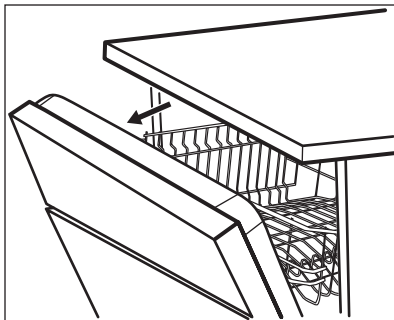

### HUOMIO!

Älä yritä sulkea laitteen luukkuja 2 minuutin kuluessa sen automaattisesta avautumisesta. Jos teet niin, laite voi vaurioitua.

Jos luukku suljetaan sen jälkeen vähintään 3 minuutin ajaksi, käynnissä oleva ohjelma päättyy.

AirDry kytkeytyy automaattisesti toimintaan kaikkien ohjelmien yhteydessä lukuun ottamatta ohjelmaa



(mikäli sellainen on).

Kuivausvaiheen kesto ja luukun avautumisaika määräytyvät valitun ohjelman ja käytettyjen lisätoimintojen mukaan.

Kun AirDry avaat luukun, näytössä näkyy käynnissä olevan ohjelman jäljellä oleva aika.

Kuivaustehon parantamiseksi tutustu XtraDry-lisätoimintoon tai käynnistä AirDry.







### HUOMIO!

Jos lapset voivat päästä käsiksi laitteeseen, suosittelemme kytkemään pois päältä AirDry sillä luukun avaamisesta seuraa mahdollinen vaaratilanne.

## Pois päältä kytkeminen AirDry

Varmista, että laite on käyttäjätilassa.

1. Paina painiketta **Options**.
  - Merkkivalot **ECO, AUTO** ja  sammuvat.
  - Merkkivalo  vilkkuu edelleen.
  - Nykyinen asetus näkyy näytössä.
    -  = AirDry kytkeytyy pois toiminnasta.
    -  = AirDry kytkeytyy toimintaan.
2. Voit muuttaa asetusta painamalla **Options**.
3. Vahvasta asetus virtapainikkeella.

## 6.6 MyFavourite

Tämä lisätoiminto mahdollistaa useimmin käytetyn ohjelman asettamisen ja tallentamisen.

Vain yksi ohjelma voidaan tallentaa kerrallaan. Uusi asetus peruuttaa edellisen.

### MyFavourite-ohjelman tallentaminen

1. Aseta haluamasi ohjelma. Soveltuvat lisätoiminnot voidaan asettaa ohjelman ohella.

2. Paina ja pidä alhaalla samanaikaisesti painiketta **Programs** ja **Delay**, kunnes ohjelman ja lisätoimintojen merkkivalot vilkkuvat muutaman sekunnin ajan.

### MyFavourite-ohjelman asettaminen

Paina ja pidä alhaalla painiketta **Programs**, kunnes ohjelman MyFavourite ja lisävalintojen merkkivalot syttyvät.

Näytössä näkyy ohjelman kesto.

## 7. LISÄTOIMINNOT

**i** Vaaditut lisätoiminnot tulee kytkeä päälle aina ennen ohjelman käynnistämistä. Lisätoimintoja ei voi ottaa käyttöön tai poistaa käytöstä ohjelman ollessa käynnissä.

**i** Options-painikkeella voidaan selata saatavilla olevia lisätoimintoja ja niiden mahdollisia yhdistelmiä.

**i** Kaikki lisätoiminnot eivät ole yhteensopivia. Jos valitset yhteensopimattomia lisätoimintoja, laite kytkee niistä yhden tai useamman automaattisesti pois päältä. Ainoastaan edelleen päällä olevien lisätoimintojen merkkivalot palavat.

**i** Jos lisätoiminto ei ole saatavilla ohjelmaan, vastaava merkkivalo on sammunut tai se vilkkuu nopeasti joidenkin sekuntien ajan ja sammuu sen jälkeen.

**i** Lisätoimintojen käyttö voi vaikuttaa veden- ja energiankulutukseen sekä ohjelman kesto.

### 7.1 XtraDry

Kytke tämä lisätoiminto päälle kuivauksen tehostamiseksi.

XtraDry on pysyvä lisätoiminto kaikissa ohjelmissa ohjelmaa **ECO** lukuun ottamatta. Se kytkeytyy automaattisesti päälle seuraavien ohjelmien aikana. Tätä asetusta voidaan muuttaa milloin tahansa

**i** Kun **ECO** kytketään toimintaan, XtraDry on pois päältä ja se tulee valita manuaalisesti.

Kun XtraDry kytketään toimintaan, TimeManager kytkeytyy pois toiminnasta ja päinvastoin.

#### Päälle kytkeminen XtraDry

Paina **Options**-painiketta, kunnes merkkivalo  syttyy. Päivitetty ohjelman kesto näkyy näytössä.

### 7.2 TimeManager

TimeManager mahdollistaa valitun ohjelman keston lyhentämisen noin puoleen 50%.

Pesutulokset vastaavat normaalilla ohjelman kestolla saavutettuja tuloksia. Kuivaustulos voi olla heikompi.

Tämä lisätoiminto lisää vedenpainetta ja lämpötilaa. Pesu- ja kuivausjaksot ovat lyhyemmät.

Oletuksena TimeManager on pois käytöstä, mutta se voidaan ottaa käyttöön manuaalisesti. Tätä lisätoimintoa ei voi yhdistää XtraDry-toimintoon.

## Päälle kytkeminen TimeManager

Paina **Options**-painiketta, kunnes merkkivalo  syttyy. Päivitetty ohjelman kesto näkyy näytössä.

## 8. KÄYTTÖNOTTO

- Varmista, että vedenpehmentimen nykyinen taso vastaa vesijohtoverkon veden kovuutta. Säädä muussa tapauksessa vedenpehmentimen taso.**
- Täytä suolasäiliö.
- Täytä huuhtelukirkastelokero.
- Avaa vesihana.
- Käynnistä ohjelma mahdollisten koneen sisällä olevien prosessijäämien poistamiseksi. Älä käytä pesuainetta tai aseta astioita koreihin.

Ohjelman käynnistämisen jälkeen laite puhdistaa vedenpehmentimen hartsia korkeintaan 5 minuutin ajan. Pesuvaihe käynnistyy vasta tämän toiminnon jälkeen. Toiminto toistetaan säännöllisesti.

### 8.1 Suolasäiliö



#### **HUOMIO!**

Käytä ainoastaan astianpesukoneisiin tarkoitettua karkeaa suolaa. Hieno suola lisää korroosion vaaraa.

Suolaa käytetään vedenpehmentimen hartsin puhdistukseen ja hyvän pesutuloksen takaamiseksi päivittäisessä käytössä.

## 7.3 Hygiene

Tämä lisätoiminto tarjoaa paremmat pesutulokset säilyttämällä lämpötilan 70 °C vähintään 10 minuutin ajan viimeisen huuhteluvaiheen aikana.

## Päälle kytkeminen Hygiene

Paina **Options**-painiketta, kunnes merkkivalo  syttyy. Päivitetty ohjelman kesto näkyy näytössä.

## Suolasäiliön täyttäminen

- Kierrä suolasäiliön korkkia vastapäivään ja poista se.
- Kaada suolasäiliöön 1 litra vettä (vain ensimmäisellä käyttökerralla).
- Täytä suolasäiliö astianpesukoneen suolalla (kunnes se on täysi).

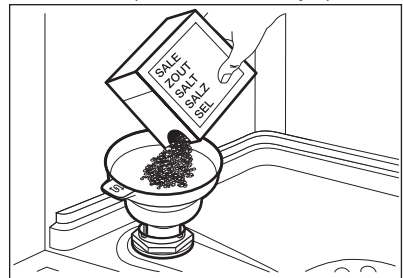

- Loput rakeista voidaan lisätä säiliöön ravistamalla suppiloa varoen kahvasta kiinnittäen.
- Poista suolasäiliön suun ympärille roiskunut suola.

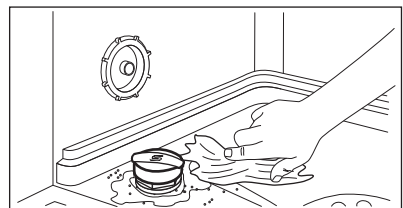

6. Sulje suolasäiliön korkki kiertämällä sitä myötäpäivään.



**HUOMIO!**

Vettä ja suolaa voi tulla ulos suolasäiliöstä, kun täytät sen. Käynnistä lyhin ohjelma välittömästi suolasäiliön täyttämisen jälkeen korroosion estämiseksi. Älä laita astioita koreihin.

## 8.2

### Huuhtelukirkasteannostelijan täyttäminen

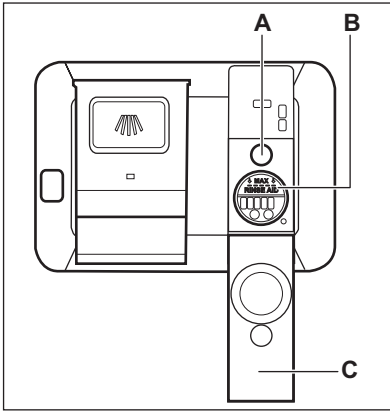

**HUOMIO!**

Lokero (B) on tarkoitettu pelkästään huuhtelukirkastetta varten. Siihen ei saa laittaa pesuainetta.



**HUOMIO!**

Käytä ainoastaan astianpesukoneille tarkoitettuja huuhtelukirkasteita.

1. Avaa kansi (C).
2. Täytä annostelija (B) kunnes huuhtelukirkasteen pinta saavuttaa merkin "MAX".
3. Pyyhi yliroiskunut huuhtelukirkaste imukykyisellä liinalla. Näin vältty liiallisen vaahdon muodostumiselta.
4. Sulje kansi. Varmista, että kansi lukittuu paikoilleen.



Täytä huuhtelukirkasteannostelija, kun merkkivalo (A) on kirkas.

## 9. PÄIVITTÄISKÄYTTÖ

1. Avaa vesihana.
2. Kytke laite päälle painamalla Päälle/ Pois päältä -painiketta.

Varmista, että laite on ohjelmanvalintatilassa.

- Jos suolan merkkivalo palaa, täytä suolalokero.
  - Jos huuhtelukirkasteen merkkivalo palaa, täytä huuhtelukirkasteannostelijan lokero.
3. Korien täyttäminen.
  4. Lisää pesuaine.
  5. Aseta ja käynnistä ohjelma, joka sopii pestävän pyykin tyyppille ja likaisuusasteelle.

### 9.1 Pesuaineen käyttö

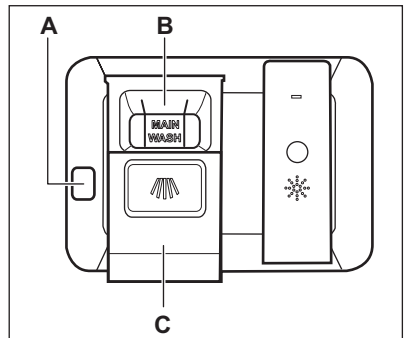

**HUOMIO!**

Käytä ainoastaan astianpesukoneille tarkoitettuja pesuaineita.

1. Paina vapautuspainiketta (**A**) avataksesi kannen (**C**).
2. Lisää pesuaine (geeli, jauhe tai tabletteina) lokeroon (**B**).
3. Jos ohjelma sisältää esipesun, laita pieni määrä pesuainetta laitteen luukun sisäpuolelle.
4. Sulje kansi. Varmista, että kansi lukittuu paikoilleen.



Pesuaineen annostelutietoja löytyy valmistajan ohjeina tuotteen pakkaukseen painettuina. Tavallisesti 20 - 25 ml geelimäistä pesuainetta riittää normaaliliikaisen pesuerän pesemiseen.



Lokeron (**B**) sisällä kahden pystyasennassa olevan siivekkeen yläpäästä osoittavat enimmäistasoa, kun annostelijaa täytetään geelillä (enint. 30 ml).

## 9.2 Ohjelman asettaminen ja käynnistäminen

### Ohjelman käynnistyminen

1. Kytke laite toimintaan painamalla virtapainiketta. Varmista, että laite on ohjelman valintatilassa ja että luukku on suljettu.
  2. Paina **Programs**-painiketta toistuvasti kunnes haluamasi ohjelman merkkivalo syttyy.
- Ohjelman kesto näkyy näytössä.
3. Valitse soveltuvat lisätoiminnot.
  4. Käynnistä ohjelma painamalla **Start**.
    - Käynnissä olevan vaiheen merkkivalo syttyy.
    - Ohjelman kesto alkaa vähenemään 1 minuutin portain.

### Ohjelman käynnistäminen ajastimella

1. Aseta ohjelma.
  2. Paina **Delay** toistuvasti, kunnes haluamasi viive (1–24 tuntia) näkyy näytössä.
- Valitun ohjelman merkkivalo vilkkuu.
3. Paina **Start** käynnistääksesi ajanlaskennan.
    - Valitun ohjelman merkkivalo palaa vilkkumatta.
    - Kun viiveaika on 24 ja 11 tunnin välillä, näytössä näkyvät ainoastaan tunnit. Kun viiveaika on 10 ja 1 tunnin välillä, näytössä näkyvät tunnit ja minuutit.

Kun laskenta on päättynyt, ohjelma käynnistyy ja käynnissä olevan vaiheen merkkivalo syttyy.

### Ajastimen peruuttaminen ajanlaskennan ollessa käynnissä

Kun peruutat ajastimen, ohjelma ja lisätoiminnot tulee asettaa uudelleen.

Paina samanaikaisesti painiketta **Delay** ja **Options**, kunnes laite on ohjelman valintatilassa.

### Ohjelman peruuttaminen

Paina ja pidä alhaalla samanaikaisesti painiketta **Delay** ja **Options**, kunnes laite on ohjelman valintatilassa. Varmista, että pesuainelokerossa on konetiskiainetta ennen uuden ohjelman käynnistämistä.

### Luukun avaaminen laitteen ollessa toiminnassa

Jos luukku avataan ohjelman ollessa käynnissä, laite sammuu. Se voi vaikuttaa energiankulutukseen ja ohjelman keston. Kun suljet luukun, laite käynnistyy uudelleen keskeytyskohdasta.





Jos luukku avataan yli 30 sekunnin ajaksi kuivausvaiheen aikana, käynnissä oleva ohjelma päättyy. Tämä ei koske niitä tilanteita, jolloin AirDry-toiminto on avannut luukun.

## Ohjelman loppu

Kun ohjelma on päättynyt, näytössä näkyy 0:00.

Kaikki muut painikkeet ovat pois päältä paitsi Päällä/Pois-painike.

1. Paina Päällä/Pois-painiketta tai odota, kunnes Auto Off -toiminto kytkee laitteen pois päältä automaattisesti.

- Jos avaat tai suljet luukun ennen kuin Auto Offkytkeytyy päälle, laite kytkeytyy automaattisesti pois päältä.
2. Sulje vesihana.

## Auto Off-toiminto

Kyseinen toiminto vähentää energiankulutusta kytkemällä laitteen automaattisesti pois päältä, kun sitä ei käytetä.

Toiminto kytkeytyy päälle:

- 5 minuutin kuluttua ohjelman päättymisestä.
- 5 minuutin kuluttua, jos ohjelmaa ei käynnistetty.

# 10. VIHJEITÄ JA NEUVOJA

## 10.1 Yleistä

Noudata seuraavia neuvoja optimaalisten puhdistus- ja kuivaustuloksien varmistamiseksi päivittäisessä käytössä ja ympäristön suojelemiseksi.

- Kun astianpesukoneen ohjekirjan ohjeita noudatetaan, vettä ja energiaa kuluu yleensä vähemmän kuin pestäessä astioita käsin.
- Täytä astianpesukone täyteen veden ja energian säästämiseksi. Järjestä astiat koreihin käyttöohjeen mukaisesti ja vältä korien täyttämistä liian täyteen parhaan pesutuloksen saavuttamiseksi.
- Älä esihuuhtelee astioita käsin. Se lisää veden ja energian kulutusta. Valitse tarvittaessa ohjelma, jossa on esipesuvaihe.
- Poista suurimmat ruokajäämät astioista ja tyhjennä kupit sekä lasit ennen niiden asettamista laitteeseen.
- Liota ja hankaa kevyesti keittoastioita, joissa on kiinni palaneita ruokajäämiä, ennen niiden pesemistä laitteessa.
- Varmista, että koreissa olevat astiat eivät kosketa tai peitä toisiaan. Täten varmistat tasaisen veden jakautumisen astioihin hyvän pesutuloksen saavuttamiseksi.

- Voit käyttää konetiskiainetta, huuhtelukirkastetta ja suolaa erikseen tai yhdistelmäpesuainetabletteja (esim. "All in 1"). Noudata pakkauksen ohjeita.
- Valitse ohjelma pestävien astioiden ja likaisuustason perusteella. **ECO** tarjoaa tehokkaimman veden- ja energiankulutuksen.
- Kalkkikerrostumien ehkäiseminen laitteen sisällä:
  - Täytä suolasäiliö aina tarvittaessa.
  - Käytä suositeltua määrää pesuainetta ja huuhtelukirkastetta.
  - Varmista, että vedenpehmentimen nykyinen taso vastaa vesijohtoverkon veden kovuutta.
  - Noudata luvun "Hoito ja puhdistus" ohjeita.

## 10.2 Suolan, huuhtelukirkasteen ja konetiskiaineen käyttö

- Käytä ainoastaan astianpesukoneeseen tarkoitettua suolaa, huuhtelukirkastetta ja konetiskiainetta. Muut tuotteet voivat vahingoittaa laitetta.

- Jos alueen veden kovuus on kovaa tai erittäin kovaa, suosittelemme käyttämään peruskonetiskiainetta (jauhe, geeli, tabletit ilman lisäaineita), huuhtelukirkastetta ja suolaa erikseen optimaalisen puhdistus- ja kuivaustuloksen saavuttamiseksi.
- Pesuainetabletit eivät liukene täysin lyhyissä ohjelmissa. Jotta astioihin ei jäisi pesuainejäämiä, suosittelemme pitkien ohjelmien käyttöä tablettien kanssa.
- Käytä aina oikeaa määrää pesuainetta. Riittämätön pesuainemäärä voi aiheuttaa heikon pesutuloksen sekä kovan veden muodostamia kalvoja tai tahroja astioihin. Jos pesuainetta on liikaa ja vesi pehmeää, astioihin jää pesuainejäämiä. Säädä pesuainemäärä veden kovuuden mukaan. Lue konetiskiaineen pakkauksen ohjeet.
- Käytä aina oikeaa määrää huuhtelukirkastetta. Riittämätön määrä huuhtelukirkastetta heikentää kuivaustulosta. Jos huuhtelukirkastetta on liikaa, astioihin muodostuu sinertävä pinta.
- Varmista, että vedenpehmentimen taso on oikea. Jos taso on liian korkea, veden suurempi suolamäärä voi aiheuttaa ruokailuvälineiden ruostumisen.

### 10.3

#### Yhdistelmäpesuainetablettien käytön lopettaminen

Toimi seuraavasti ennen kuin aloitat käyttämään erikseen pesuainetta, suolaa ja huuhtelukirkastetta:

1. Aseta vedenpehmentimen korkein taso.
2. Varmista, että suolasäiliö ja huuhtelukirkastelokero on täytetty täyteen.
3. Käynnistä lyhin ohjelma, joka sisältää huuhteluvaiheen. Älä lisää pesuainetta tai aseta astioita koreihin.
4. Kun ohjelma on suoritettu loppuun, säädä vedenpehmentimen aluesi veden kovuuden mukaan.
5. Säädä huuhtelukirkasteen määrä.

6. Ota käyttöön huuhtelukirkasteen täyttötarpeen ilmoitus.

### 10.4 Korien täyttäminen

- Käytä aina korien koko tilavuus.
- Käytä laitetta ainoastaan konepesua kestävien astioiden ja ruokailuvälineiden pesemiseen.
- Älä pese laitteessa puu-, sarviaines-, alumiini-, tina- ja kupariastioita, sillä ne voivat haljeta, vääntyä, värjäytyä tai pistesyöpyä.
- Älä pese laitteessa esineitä, jotka imevät vettä (sienet, erilaiset kankaat).
- Aseta ontot esineet (kupit, lasit, padat yms.) alassuun.
- Varmista, etteivät lasiastiat kosketa toisiaan.
- Aseta kevyet esineet yläkoriin. Tarkista, että astiat eivät pääse liikkumaan.
- Aseta aterimet ja pienet esineet ruokailuvälinekoriin.
- Varmista ennen ohjelman käynnistämistä, että astianpesukoneen suihkuvarret pyöriivät esteettä.

### 10.5 Ennen ohjelman käynnistämistä

Ennen valitsemasi ohjelman käynnistämistä, varmista seuraavat asiat:

- suodattimet ovat puhtaat ja oikein asennetut
- suolalokeron korkki on tiukasti paikallaan
- suihkuvarret eivät ole tukossa
- suolaa ja huuhtelukirkastetta on riittävästi suolaa (ellet käytä yhdistelmätabletteja)
- astiat on asetettu oikein koreihin
- ohjelma sopii astioiden tyyppille ja likaisuusasteelle
- oikea määrä pesuainetta on käytössä

### 10.6 Korien tyhjentäminen

1. Anna astioiden jäähtyä, ennen kuin tyhjennät ne koneesta. Kuumat astiat särkyvät helposti.
2. Tyhjennä ensin alakori ja vasta sen jälkeen yläkori.

- i** Koneen sisäpinoille voi jäädä vettä ohjelman päätyttyä.

## 11. HOITO JA PUHDISTUS

- !** **VAROITUS!**  
Ennen kuin aloitat hoitoa tai puhdistusta, kytke laite pois toiminnasta ja irrota pistoke pistorasiasta.

- i** Likaiset sihdit ja tukkiutuneet suihkuvarret heikentävät pesutuloksia. Tarkista sihdit säännöllisin välein ja puhdista ne tarvittaessa.

### 11.1 Sihtien puhdistaminen

Sihtijärjestelmä koostuu 3 osasta.

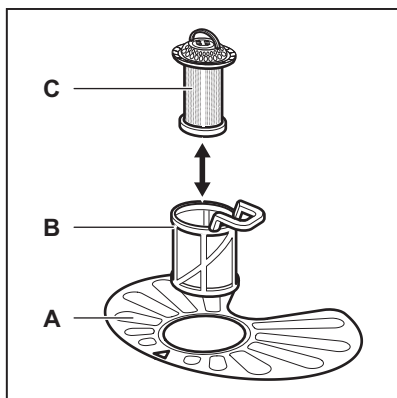

1. Kierrä sihtiä (B) vastapäivään ja poista se.

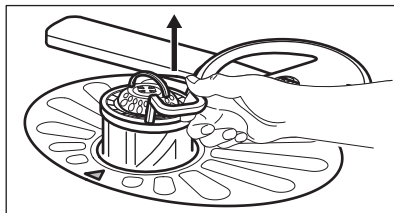
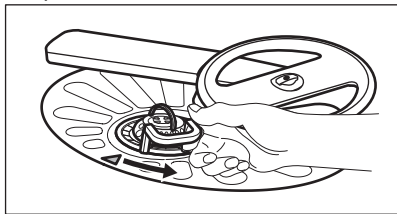

2. Poista sihti (C) sihdistä (B).  
3. Irrota tasosihti (A).

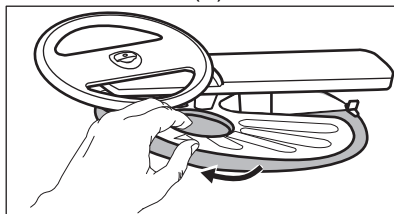

4. Pese sihdit.

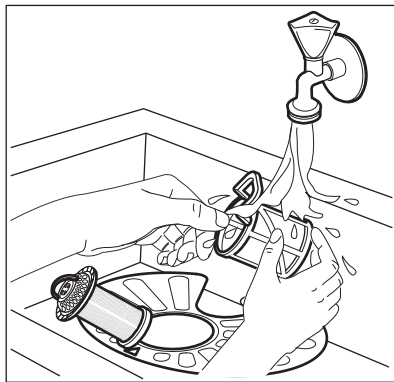

5. Varmista, ettei asennusaukon reunassa tai sen ympärillä ole ruokajäämiä tai epäpuhtauksia.  
6. Asenna tasosihti (A) takaisin paikoilleen. Varmista, että se on oikein paikoillaan 2 ohjaimen alapuolella.

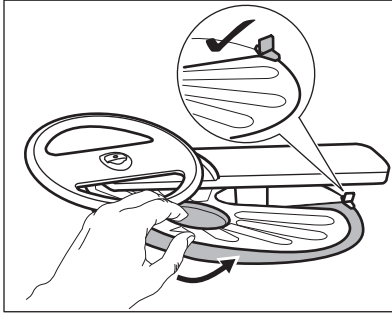

7. Kokoa sihdit (B) ja (C).
8. Asenna sihti (B) tasosihtiin (A). Käännä sitä myötäpäivään, kunnes se lukittuu.

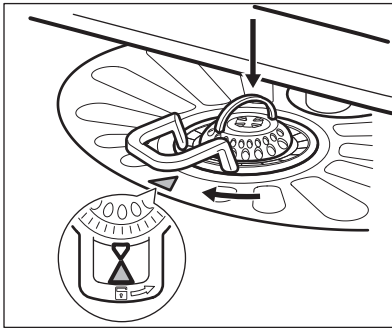

#### **HUOMIO!**

Sihtien virheellinen asento voi aiheuttaa heikkoja pesutuloksia ja vaurioittaa laitetta.

## 11.2 Yläsuihkuvarren puhdistus

Suosittellemme puhdistamaan yläsuihkuvarren säännöllisesti reikien likatukoksien välttämiseksi.

Tukkiutuneet reiät voivat aiheuttaa heikkoja pesutuloksia.

1. Vedä yläkori ulos.
2. Irrota suihkuvarsi korista painamalla suihkuvarrtta ylöspäin ja kääntämällä sitä samanaikaisesti myötäpäivään.

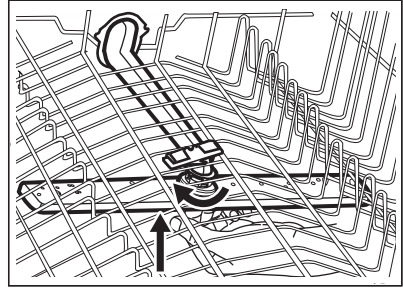

3. Pese suihkuvarsi juoksevan veden alla. Poista liקהiukkaset rei'istä ohutkärkisellä välineellä (esim. hammastikku).

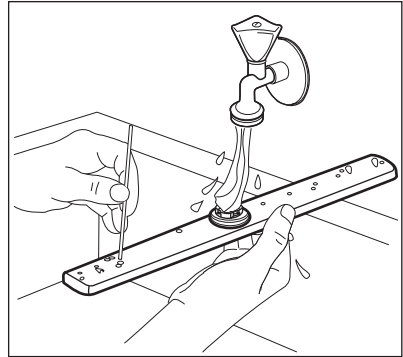

4. Asenna suihkuvarsi takaisin painamalla suihkuvarrtta ylöspäin ja kääntämällä sitä samanaikaisesti vastapäivään, kunnes se lukittuu paikoilleen.

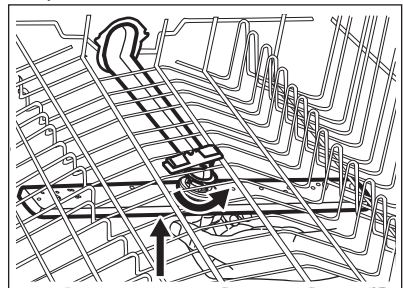

## 11.3 Ulkopintojen puhdistaminen

- Puhdista laite kostealla pehmeällä liinalla.
- Käytä vain mietoja puhdistusaineita.
- Älä käytä hankausainetta, hankaavia pesulappuja tai liuottimia.

## 11.4 Vieraiden esineiden poistaminen

Tarkista sihdit ja allas aina astianpesukoneen käytön jälkeen. Vieraat esineet (esim. lasi- ja muovipalaset, luut tai hammastikut jne.) heikentävät puhdistustehoa ja ne voivat vaurioittaa tyhjennyspumpua.



### HUOMIO!

Jos esineiden poistaminen ei onnistu, ota yhteyttä valtuutettuun huoltopalveluun.

1. Irrota sihtijärjestelmä tämän luvun ohjeita noudattamalla.
2. Poista vieraat esineet käsin.
3. Asenna sihdit takaisin tämän luvun ohjeita noudattamalla.

## 11.5 Sisätilan puhdistaminen

- Puhdista laite, oven kumitiiviste mukaan lukien, huolellisesti pehmeällä ja kostealla liinalla.

# 12. VIANMÄÄRITYS



### VAROITUS!

Laitteen virheellinen korjaus voi vaarantaa käyttäjän turvallisuuden. Korjaustoimenpiteitä saa suorittaa vain asiantunteva henkilöstö.

Katso lisätieto mahdollisista ongelmista alla olevasta taulukosta.

Joidenkin ongelmien ilmetessä näytölle ilmestyy hälytyskoodi.

**Suurin osa mahdollisista ongelmista voidaan ratkaista ilman yhteydenottoa valtuutettuun huoltoliikkeeseen.**

Ongelma- ja hälytyskoodi	Mahdollinen syy ja ratkaisu
Et saa laitetta käynnistymään.	<ul style="list-style-type: none"> <li>• Varmista, että pistoke on kiinnitetty pistorasiaan.</li> <li>• Varmista, että sulakerasian sulakkeet ovat ehjiä.</li> </ul>
Ohjelma ei käynnisty.	<ul style="list-style-type: none"> <li>• Varmista, että laitteen luukku on suljettu.</li> <li>• Paina <b>Start</b>.</li> <li>• Jos ajastinkäynnistys on asetettu, peruuta ajastus tai odota, kunnes ajanlaskenta on kulunut umpeen.</li> <li>• Laite lataa vedenpehmentimessä olevan hartsin. Tämä kestää noin 5 minuuttia.</li> </ul>

Ongelma- ja hälytyskoodi	Mahdollinen syy ja ratkaisu
<p>Laitte ei täyty vedellä. Näytössä näkyy <b>i10</b> tai <b>i11</b>.</p>	<ul style="list-style-type: none"> <li>• Varmista, että vesihana on auki.</li> <li>• Varmista, että veden syöttöpaine on riittävä. Tämän tiedon saat paikalliselta vesilaitokselta.</li> <li>• Varmista, ettei vesihana ole tukossa.</li> <li>• Varmista, ettei veden poistoletkun suodatin ole tukossa.</li> <li>• Varmista, ettei veden ottoletkussa ole vääntymiä, vaurioita tai taantumia.</li> </ul>
<p>Laitte ei tyhjennä vettä. Näytössä näkyy <b>i20</b>.</p>	<ul style="list-style-type: none"> <li>• Varmista, ettei pesualtaan hana ole tukossa.</li> <li>• Tarkista, ettei sisäinen suodatusjärjestelmä ole tukossa.</li> <li>• Varmista, ettei veden ottoletkussa ole vääntymiä tai taantumia.</li> </ul>
<p>Ylivuotosuojalaite on käytössä. Näytössä näkyy <b>i30</b>.</p>	<ul style="list-style-type: none"> <li>• Sulje vesihana.</li> <li>• Varmista, että laite on oikein asennettu.</li> <li>• Varmista, että korit on täytetty käyttöohjeen mukaisesti.</li> </ul>
<p>Vedenpinnan korkeuden tunnistin epäkunnossa. Näytössä näkyy <b>i41</b> - <b>i44</b>.</p>	<ul style="list-style-type: none"> <li>• Varmista, että suodattimet ovat puhtaita.</li> <li>• Kytke laite päälle ja pois päältä.</li> </ul>
<p>Pesupumpun tai tyhjennyspumpun toimintahäiriö. Näytössä näkyy <b>i51</b> - <b>i59</b> tai <b>i5A</b> - <b>i5F</b>.</p>	<ul style="list-style-type: none"> <li>• Kytke laite päälle ja pois päältä.</li> </ul>
<p>Laitteen sisällä olevan veden lämpötila on liian korkea tai lämpötilan tunnistin on viallinen. Näytössä näkyy <b>i61</b> tai <b>i69</b>.</p>	<ul style="list-style-type: none"> <li>• Varmista, että tuloveden lämpötila ei ole korkeampi kuin 60 °C.</li> <li>• Kytke laite päälle ja pois päältä.</li> </ul>
<p>Laitteen tekninen häiriö. Näytössä näkyy <b>iC0</b> tai <b>iC3</b>.</p>	<ul style="list-style-type: none"> <li>• Kytke laite päälle ja pois päältä.</li> </ul>
<p>Vedenpinnan korkeus liian suuri. Näytössä näkyy <b>iF1</b>.</p>	<ul style="list-style-type: none"> <li>• Kytke laite päälle ja pois päältä.</li> <li>• Varmista, että suodattimet ovat puhtaita.</li> <li>• Varmista, että poistoletku on asennettu oikealle korkeudelle lattiaan nähden. Lue asennusohjeet.</li> </ul>
<p>Laitte pysähtyy ja käynnistyy useita kertoja toiminnan aikana.</p>	<ul style="list-style-type: none"> <li>• Tämä on normaalia. Täten taataan optimaaliset puhdistustulokset ja energiansäästö.</li> </ul>
<p>Ohjelma kestää liian pitkään.</p>	<ul style="list-style-type: none"> <li>• Jos viiveellä tapahtuva käynnistys on asetettu, peruuta asetukset tai odota, kunnes ajanlaskenta on kulunut umpeen.</li> <li>• Käynnistä TimeManager -lisätoiminto lyhentääksesi ohjelman kestoa.</li> <li>• Lisätoiminnot voivat pidentää ohjelman kestoa.</li> </ul>

Ongelma- ja hälytyskoodi	Mahdollinen syy ja ratkaisu
Näytöllä näkyvä ohjelman kesto poikkeaa kulutusarvotaulukon kestosta.	<ul style="list-style-type: none"> <li>Tutustu kulutusarvotaulukkoon, joka on esitetty luvussa <b>"Ohjelmat"</b>.</li> </ul>
Jäljellä oleva aika kasvaa näytössä ja se säätyy lähes ohjelman keston loppuun.	<ul style="list-style-type: none"> <li>Tämä ei ole laitevika. Laite toimii virheettömästi.</li> </ul>
Laitteen luukussa on pieni vuoto.	<ul style="list-style-type: none"> <li>Laitetta ei ole asennettu vaakatasoon. Löysää tai kiristä säädettäviä jalkoja (jos mahdollista).</li> <li>Laitteen luukkua ei ole keskitetty altaaseen. Säädä takimmaista jalkaa (jos mahdollista).</li> </ul>
Laitteen luukun sulkeminen on vaikeaa.	<ul style="list-style-type: none"> <li>Laitetta ei ole asennettu vaakatasoon. Löysää tai kiristä säädettäviä jalkoja (jos mahdollista).</li> <li>Astioiden osia on työntynyt ulos koreista.</li> </ul>
Laitteen luukku avautuu kesken pesuohjelman.	<ul style="list-style-type: none"> <li>Se AirDry -toiminto on käynnistynyt. Voit kytkeä toiminnon pois päältä. Lue lisää kohdasta <b>Asetukset</b>.</li> </ul>
Laitteen sisältä kuuluu kolinaa tai iskuääniä.	<ul style="list-style-type: none"> <li>Astioita ei ole sijoitettu oikein koreihin. Katso lisätietoa korin täyttöä koskevasta esitteestä.</li> <li>Varmista, että suihkuvarret pääsevät kiertämään vapaasti.</li> </ul>
Laitteen virrankatkaisin laukeaa.	<ul style="list-style-type: none"> <li>Ampeeriarvo on riittämätön syöttämään virtaa kaikkiin käytössä oleviin laitteisiin samanaikaisesti. Tarkista pistokkeen ampeeriarvo ja mittarin kapasiteetti tai kytke jokin käytössä olevista laitteista pois päältä.</li> <li>Laitteen sisäisen sähköjärjestelmän vika. Ota yhteyttä valtuutettuun huoltoliikkeeseen.</li> </ul>



Lue lisää kohdasta **"Ennen ensimmäistä käyttökertaa"**, **"Päivittäinen käyttö"** tai **"Neuvoja ja vinkejä"** saadaksesi tietoa muista mahdollisista syistä.

Tarkastettuasi laitteen kytke se pois päältä ja sen jälkeen kytke se takaisin päälle. Jos ongelma toistuu, ota yhteys valtuutettuun huoltoliikkeeseen.

Taulukossa mainitsemattomien hälytyskoodien suhteen on otettava yhteys valtuutettuun huoltoliikkeeseen.





#### **VAROITUS!**

Älä käytä laitetta ennen kuin ongelma on saatu täysin korjatuksi. Irrota laite verkosta ja älä kytke sitä uudelleen, ennen kuin voit olla varma, että se toimii oikein.

## 12.1 Pesu- ja kuivaustulokset eivät ole tyydyttäviä

Ongelma	Mahdollinen syy ja ratkaisu
Huonot pesutulokset.	<ul style="list-style-type: none"> <li>Lue lisää kohdasta <b>"Päivittäinen käyttö"</b>, <b>"Neuvoja ja vinkejä"</b> ja korin täyttöä koskevasta esitteestä.</li> <li>Käytä tehokkaampia pesuohjelmia.</li> <li>Puhdista suihkuvarret ja sihti. Lue lisää kohdasta <b>"Hoito ja puhdistus"</b>.</li> </ul>
Huonot kuivaustulokset.	<ul style="list-style-type: none"> <li>Astiat jätettiin liian pitkäksi ajaksi suljetun laitteen sisälle.</li> <li>Huuhtelukirkaste on loppunut tai sitä ei ole riittävästi. Aseta huuhtelukirkastelokero korkeampaan asentoon.</li> <li>Muoviset esineet voi olla tarpeen kuivata pyyhkeellä.</li> <li>Parhaan kuivaustuloksen saavutat kytkemälle päälle lisätoiminnon XtraDry ja aseta AirDry.</li> <li>Suosittelomme käyttämään aina huuhtelukirkastetta, myös yhdistelmäpesuainetablettien kanssa.</li> </ul>
Laseissa ja muissa astioissa on valkeita juovia tai sinertävä pinta.	<ul style="list-style-type: none"> <li>Huuhtelukirkastetta on annosteltu liikaa. Säädä huuhtelukirkasteen taso alhaisemmaksi.</li> <li>Pesuainetta on liian paljon.</li> </ul>
Laseissa ja muissa astioissa on tahroja ja kuivia vesipisaroita.	<ul style="list-style-type: none"> <li>Huuhtelukirkastetta on annosteltu liian vähän. Säädä huuhtelukirkasteen taso korkeammaksi.</li> <li>Syy voi olla huuhtelukirkasteen laadussa.</li> </ul>
Astiat ovat märkiä.	<ul style="list-style-type: none"> <li>Parhaan kuivaustuloksen saavutat kytkemälle päälle lisätoiminnon XtraDry ja aseta AirDry.</li> <li>Ohjelmaan ei sisälly kuivausvaihetta tai kuivausvaihe on säädetty liian alhaiselle lämpötilalle.</li> <li>Huuhtelukirkastelokero on tyhjä.</li> <li>Syy voi olla huuhtelukirkasteen laadussa.</li> <li>Syy voi olla yhdistelmäpesuainetablettien laadussa. Kokeile toista merkkiä tai ota käyttöön huuhtelukirkastelokero ja käytä huuhtelukirkastetta yhdistelmäpesuainetablettien kanssa.</li> </ul>
Laitteen sisäosa on märkä.	<ul style="list-style-type: none"> <li>Kyse ei ole laiteviasta. Kosteaa ilmaa kondensoituu laitteen seiniin.</li> </ul>
Epätavallinen määrä vaahtoa pesun aikana.	<ul style="list-style-type: none"> <li>Käytä ainoastaan astianpesukoneille tarkoitettuja konetiskiaineita.</li> <li>Käytä muun valmistajan pesuainetta.</li> <li>Älä esihuuhtele astioita juoksevan veden alla ennen koneeseen asettamista.</li> </ul>
Ruokailuvälineissä on ruosteen merkkejä.	<ul style="list-style-type: none"> <li>Pesuviedessä on liikaa suolaa. Lue lisää kohdasta <b>"Vedenpehennin"</b>.</li> <li>Hopeisia ja ruostumattomasta teräksestä valmistettuja ruokailuvälineitä on sekoitettu. Vältä sekoittamasta hopeisia ja ruostumattomasta teräksestä valmistettuja ruokailuvälineitä.</li> </ul>



Ongelma	Mahdollinen syy ja ratkaisu
Lokerossa on pesuainejäämiä ohjelman päättyessä.	<ul style="list-style-type: none"> <li>• Pesuainetabletti juuttui lokeroon, eikä vesi huuhdellut sitä kokonaan pois.</li> <li>• Vesi ei huuhtele pesuainetta pois annostelijasta. Varmista, etteivät suihkuvarret ole juuttuneet kiinni tai tukossa.</li> <li>• Varmista, etteivät korissa olevat astiat estä pesuainelokeron avautumista.</li> </ul>
Laitteessa on hajuja.	<ul style="list-style-type: none"> <li>• Lue lisää kohdasta <b>"Sisäpuolen puhdistus"</b>.</li> <li>• Käynnistä ohjelma  käyttäen erityisesti astianpesukoneisiin tarkoitettua kalkinpoistoaainetta tai puhdistusainetta.</li> </ul>
Kalkkijäämiä astioissa, altaassa ja luukun sisäosassa.	<ul style="list-style-type: none"> <li>• Alhainen suolasäiliön taso, tarkista suolan merkkivalo.</li> <li>• Suolalokeron korkki on löystynyt.</li> <li>• Hanavesi on kovaa. Lue lisää kohdasta <b>"Vedenpehmentin"</b>.</li> <li>• Käytä suolaa ja aseta vedenpehmentimen regenerointi jopa yhdistelmäpesuainetabletteja käyttäessä. Lue lisää kohdasta <b>"Vedenpehmentin"</b>.</li> <li>• Käynnistä ohjelma  käyttäen astianpesukoneelle tarkoitettua puhdistusainetta.</li> <li>• Lue lisää kohdasta <b>"Sisäpuolen puhdistus"</b>.</li> <li>• Kokeile toista konetiskiainetta.</li> <li>• Ota yhteyttä konetiskiaineen valmistajaan.</li> </ul>
Astiat ovat himmeitä, värjättyneitä tai haljenneita.	<ul style="list-style-type: none"> <li>• Varmista, että laitteessa pestään ainoastaan konepesun kestäviä astioita.</li> <li>• Täytä ja tyhjennä kori varoen. Katso lisätieto korin täyttöä koskevasta esitteestä.</li> <li>• Aseta arkalaatuiset astiat yläkoriin.</li> </ul>



Lue lisää kohdasta **"Ennen ensimmäistä käyttökertaa"**, **"Päivittäinen käyttö"** tai **"Neuvoja ja vinkkejä"** saadaksesi tietoa muista mahdollisista syistä.

## 13. TEKNISET TIEDOT

Mitat	Leveys / korkeus / syvyys (mm)	596 / 818 - 878 / 580
Sähkökytkentä <sup>1)</sup>	Jännite (V)	200 - 240
	Taajuus (Hz)	50 - 60
Vedenpaine	baaria (minimi- ja maksimiarvo)	0.5 - 8
	MPa (minimi- ja maksimiarvo)	0.05 - 0.8

Vedensyöttö	Kylmä vesi tai kuuma vesi <b>2)</b>	enint. 60 °C
Tilavuus	Astiastojen lukumäärä	13
Tehonkulutus <b>3)</b>	Päällä-tila (W)	5.0
	Pois päältä -tila (W)	0.50

1) Katso muut arvot arvokilvestä.

2) Jos vesi kuumennetaan vaihtoehdoisen, ympäristöystävällisemmän energian avulla (esim. aurinkopaneelilla), käytä kuumaa vettä energiankulutuksen vähentämiseksi.

3) Asetuksen 1059/2010 mukaisesti.



### 13.1 Linkki EU EPREL - tietokantaan

Laitteen mukana toimitetun energialuokkamerkinnän QR-koodi sisältää linkin verkkosivustolle, jossa tämä laite voidaan rekisteröidä EU EPREL -tietokantaan. Säilytä energialuokkamerkintää yhdessä käyttöohjeen ja kaikkien muiden tämän laitteen mukana toimitettujen asiakirjojen kanssa.

Tuotteen suorituskykytietoja on mahdollista tarkastella EU EPREL - tietokannassa käyttämällä linkkiä <https://eprel.ec.europa.eu> sekä laitteen arvokilvessä olevaa mallin nimeä ja tuotenumeroa. Katso luku "Tuotteen kuvaus".

Lisätietoa energialuokasta on saatavilla osoitteesta [www.theenergylabel.eu](http://www.theenergylabel.eu).

## 14. YMPÄRISTÖNSUOJELU

Kierrätä materiaalit, jotka on merkitty merkillä . Kierrätä pakkaus laittamalla se asianmukaiseen kierrätysastiaan. Suojele ympäristöä ja ihmisten terveyttä kierrättämällä sähkö- ja elektroniikkaromut. Älä hävitä merkillä .

merkittyjä kodinkoneita kotitalousjätteen mukana. Palauta tuote paikalliseen kierrätyskeskukseen tai ota yhteyttä paikalliseen viranomaiseen.

# INNEHÅLL

1. SÄKERHETSINFORMATION.....	27
2. SÄKERHETSINSTRUKTIONER.....	29
3. PRODUKTBESKRIVNING.....	31
4. KONTROLLPANEL.....	32
5. PROGRAM.....	32
6. INSTÄLLNINGAR.....	34
7. ALTERNATIV.....	38
8. FÖRE FÖRSTA ANVÄNDNING.....	39
9. DAGLIG ANVÄNDNING.....	40
10. RÅD OCH TIPS.....	42
11. SKÖTSEL OCH RENGÖRING.....	43
12. FELSÖKNING.....	46
13. TEKNISK INFORMATION.....	50

## VI TÄNKER PÅ DIG

Tack för att du väljer en Electrolux-produkt. Du har valt en produkt som grundar sig på årtionden av yrkeserfarenhet och innovation. Genial och elegant har den utformats med dig i åtanke. Så när du använder den, kan du vara trygg i vetskapen om att du får fantastiska resultat varje gång.

Välkommen till Electrolux.

**Besök vår webbplats för att:**



Få tips om användning, broschyrer, felsökning, service- och reparationsinformation:

**[www.electrolux.com/support](http://www.electrolux.com/support)**



Registrera din produkt för bättre service:

**[www.registerelectrolux.com](http://www.registerelectrolux.com)**



Köpa tillbehör, förbrukningsvaror och originalreservdelar till din produkt:

**[www.electrolux.com/shop](http://www.electrolux.com/shop)**

## KUNDTJÄNST OCH SERVICE

Vi rekommenderar att originalreservdelar används.

Ha följande uppgifter till hands när du kontaktar serviceavdelningen: Modell, PNC, serienummer.

Informationen står på märkplåten.

 Varnings-/viktig säkerhetsinformation

 Allmän information och tips

 Miljöinformation

Med reservation för ändringar.

### 1. SÄKERHETSINFORMATION

Läs noga de bifogade instruktionerna före installation och användning av produkten. Tillverkaren är inte

ansvarig för eventuella personskador eller andra skador som uppkommit som ett resultat av felaktig installation eller användning. Förvara alltid bruksanvisningen på en säker och tillgänglig plats för framtida bruk.

## 1.1 Säkerhet för unga och personer med funktionsnedsättning

- Denna produkt kan användas av barn från 8 års ålder och uppåt, och av personer med nedsatt fysisk, sensorisk eller mental förmåga, samt av personer med bristande erfarenhet och kunskap, om de övervakas eller instrueras beträffande hur produkten används på ett säkert sätt och förstår de risker som är förknippade med användningen.
- Barn mellan 3 och 8 år eller personer med mycket omfattande och komplexa funktionshinder ska inte vara i närheten av produkten om de inte är under uppsikt.
- Barn under 3 år ska inte vistas i närheten av produkten utan ständig uppsikt.
- Låt inte barn leka med produkten.
- Tvättmedel ska förvaras utom räckhåll för barn.
- Håll barn och husdjur borta från produkten när luckan är öppen.
- Barn får inte utföra städning och underhåll av produkten utan uppsikt.

## 1.2 Allmän säkerhet

- Produkten är avsedd att användas i hushåll och liknande tillämpningar, till exempel:
  - Bondgårdar, personalkök i butiker, på kontor och andra arbetsmiljöer
  - av gäster på hotell, motell, bed and breakfast och andra typer av boendemiljöer.
- Ändra inte produktens specifikationer
- Vattentrycket (minimum och maximum) måste vara mellan 0.5 (0.05) / 8 (0.8) bar (MPa)
- Följ maximalt antal 13 kuvert.

- Om nätsladden är skadad måste den bytas av tillverkaren, tillverkarens auktoriserade servicecenter eller personer med motsvarande utbildning, för att undvika fara.
- Sätt besticken i bestickkorgen med de vassa kanterna nedåt eller sätt dem i besticklådan i horisontellt läge med de vassa kanterna nedåt.
- Låt inte produkten stå med luckan öppen för att undvika att någon snubblar på den.
- Stäng av produkten och koppla bort den från eluttaget före underhåll.
- Använd inte högtrycksvattenspray och/eller ånga för att rengöra produkten.
- Om produkten har ventilationsöppningar nedtill får dessa inte täppas igen med t.ex. en matta.
- Produkten ska anslutas till vattentillförseln med de nya medföljande slanguppsättningarna. Gamla slanguppsättningar får inte återanvändas.

## 2. SÄKERHETSINSTRUKTIONER

### 2.1 Installation



#### **WARNING!**

Endast en behörig person får installera den här produkten.

- Avlägsna allt förpackningsmaterial.
- Installera eller använd inte en skadad produkt.
- Av säkerhetsskäl, använd inte produkten innan den installeras i den inbyggda strukturen.
- Följ installationsinstruktionerna som följer med produkten.
- Var alltid försiktig när produkten rör sig eftersom den är tung. Använd alltid skyddshandskar och täckta skor.
- Installera och använd inte produkten på en plats där temperaturen understiger 0 °C.
- Installera produkten på en säker och lämplig plats som uppfyller installationskraven.

### 2.2 Elanslutning



#### **WARNING!**

Risk för brand och elektriska stötar.

- Produkten måste jordas.
- Se till att de parametrarna på märkskylten överensstämmer med elnätets elektricitet.
- Använd alltid ett korrekt installerat, stötsäkert och jordat eluttag.
- Använd inte grenuttag eller förlängningsladdar.
- Kontrollera så att du inte skadar stickkontakten och nätkabeln. Om produktens nätkabel behöver bytas måste det göras av vårt auktoriserade servicecenter.
- Anslut stickkontakten till eluttaget först vid slutet av installationen. Kontrollera att stickkontakten är åtkomlig efter installationen.
- Dra inte i anslutningssladden för att koppla bort produkten från eluttaget. Ta alltid tag i stickkontakten.

- Denna produkt är utrustad med en 13 A nätkontakt. Om säkringen i stickkontakten måste bytas ut ska en 13 A ASTA (BS 1362) säkring (endast Storbritannien och Irland) användas.

## 2.3 Vattenanslutning

- Orsaka inga skador på vattenslangarna.
- Före anslutning till nya slangar, slangar som inte använts under en längre tid, där reparationsarbete har utförts eller om nya enheter har monterats (vattenmätare, etc.), ska vattnet rinna en stund tills det är rent och klart.
- Kontrollera att det inte finns några synliga vattenläckor under och efter första användningen av maskinen.
- Tilloppsslangen har en säkerhetsventil och en mantel med en inre elkabel.

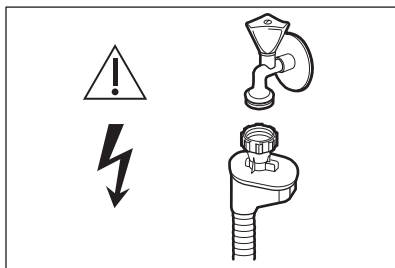

### **WARNING!**

Farlig spänning.

- Om tilloppsslangen är skadad, stäng omedelbart vattenkranen och dra ut stickkontakten ur vägguttaget. Kontakta auktoriserad service för att byta ut tilloppsslangen.

## 2.4 Användning

- Placera inga lättantändliga produkter eller föremål som är fuktiga med lättantändliga produkter i, nära eller på produkten.
- Diskmedel är farligt. Följ säkerhetsanvisningarna på diskmedelsförpackningen.
- Drick och lek inte med vattnet i produkten.
- Ta inte ur disken ur produkten förrän diskprogrammet är klart. Visst diskmedel kan stanna kvar på disken.

- Lägg inte föremål på eller låt maskinens lucka utsättas för tryck när den är öppen.
- Produkten kan avge het ånga om du öppnar luckan medan ett program pågår.

## 2.5 Lampa inuti produkten



### **WARNING!**

Risk för personskador föreligger.

- När det gäller lampan/lamporna i denna produkt och reservlampor som säljs separat: Dessa lampor är avsedda att tåla extrema fysiska förhållanden i hushållsapparater, såsom temperatur, vibration, fuktighet eller är avsedda att signalera information om produktens driftsstatus. De är inte avsedda att användas i andra produkter eller som rumsbelysning i hemmet.
- Om du vill byta den inre belysningen kontakta du det godkända servicecentret.

## 2.6 Underhåll

- Kontakta en auktoriserad serviceverkstad för reparation av produkten. Använd endast originaldelar.
- Observera att självreparation eller icke-professionell reparation kan få säkerhetsmässiga konsekvenser och kan upphäva garantin.
- Följande reservdelar kommer att finnas tillgängliga i 7 år efter att modellen har slutat tillverkas: motor, cirkulations- och tömningspump, värmare och värmeelement, inklusive värmepumpar, rörledningar och tillhörande utrustning inklusive slangar, ventiler, filter och vattenstoppar, konstruktionsdelar och inre delar relaterade till luckmonteringar, tryckta kretskort, elektroniska displayer, tryckkomopplare, termostater och sensorer, programvara och firmware inklusive återställningsprogramvara. Observera att vissa av dessa reservdelar endast är tillgängliga för professionella reparatörer och att inte

alla reservdelar är relevanta för alla modeller.

- Följande reservdelar kommer att finnas tillgängliga i 10 år efter att modellen har slutat tillverkas: gångjärn och tätningar till luckan, andra tätningar, sprutarmar, dräneringsfilter, inre rack och plastutrustning som korgar och lock.

## 2.7 Avfallshantering



### VARNING!

Risk för kvävning eller skador.

- Koppla loss produkten från eluttaget.
- Klipp av strömkabeln och kassera den.
- Ta bort lucklåset för att hindra att barn eller djur stängs in inuti produkten.

## 3. PRODUKTBESKRIVNING

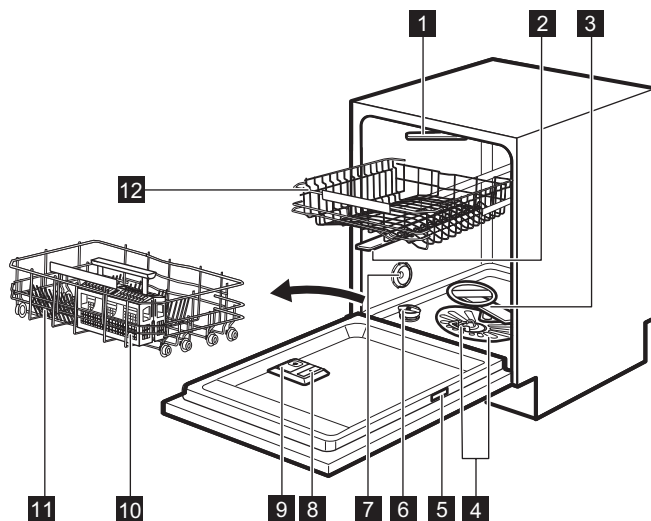

- 1** Takspolarm
- 2** Övre spolarm
- 3** Nedre spolarm
- 4** Filter
- 5** Typskylt
- 6** Saltbehållare
- 7** Luftventil

- 8** Spolglansbehållare
- 9** Diskmedelsfack
- 10** Bestickkorg
- 11** Nedre korg
- 12** Övre korg

## 4. KONTROLLPANEL

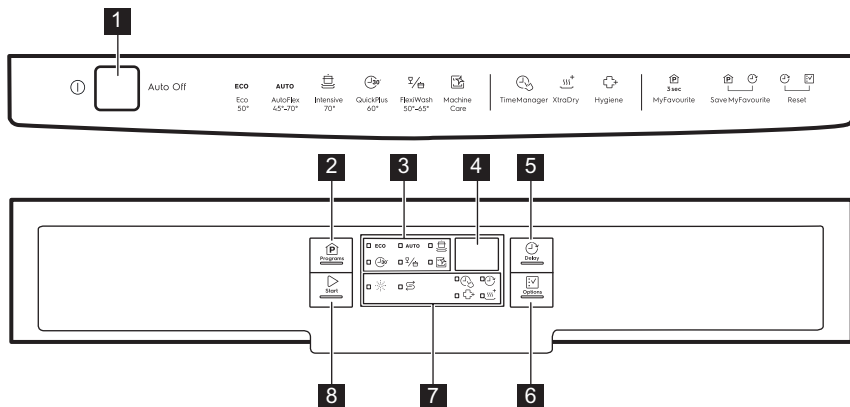

- |                             |                          |
|-----------------------------|--------------------------|
| <b>1</b> Strömbrytare       | <b>6</b> Options -knapp  |
| <b>2</b> Programs -knapp    | <b>7</b> Indikatorlampor |
| <b>3</b> Programindikatorer | <b>8</b> Start -knapp    |
| <b>4</b> Display            |                          |
| <b>5</b> Delay -knapp       |                          |





### 4.1 Indikatorer

Indikator	Beskrivning
	Saltindikator. Den lyser när saltbehållaren behöver fyllas på. Den är alltid avstängd när programmet är igång.
	Indikator för spolglans. Den lyser när spolglansen behöver fyllas på. Den är alltid avstängd när programmet är igång.
	Delay indikator
	TimeManager indikator
	XtraDry indikator
	Hygiene indikator

## 5. PROGRAM

Programmets nummer i tabellen är enligt ordningen på kontrollpanelen.



Program	Smutsgrad Typ av disk	Programfaser	Tillval
<b>ECO<sup>1)</sup></b>	<ul style="list-style-type: none"> <li>• Normalt smutsat</li> <li>• Porslin och bestick</li> </ul>	<ul style="list-style-type: none"> <li>• Fördisk</li> <li>• Disk 50 °C</li> <li>• Sköljning</li> <li>• Torkning</li> </ul>	<ul style="list-style-type: none"> <li>• Hygiene</li> <li>• XtraDry</li> </ul>
<b>AUTO<sup>2)</sup></b>	<ul style="list-style-type: none"> <li>• Alla</li> <li>• Porslin, bestick, kastruller och pannor</li> </ul>	<ul style="list-style-type: none"> <li>• Fördisk</li> <li>• Diska från 45 till 70 °C</li> <li>• Sköljning</li> <li>• Torkning</li> </ul>	<ul style="list-style-type: none"> <li>• Hygiene</li> <li>• XtraDry</li> </ul>
 <b>3)</b>	<ul style="list-style-type: none"> <li>• Blandade smutsgrader</li> <li>• Porslin, bestick, kastruller och pannor</li> </ul>	<ul style="list-style-type: none"> <li>• Fördisk</li> <li>• Disk 50 och 65 °C</li> <li>• Sköljning</li> <li>• Torkning</li> </ul>	<ul style="list-style-type: none"> <li>• TimeManager</li> <li>• XtraDry</li> </ul>
 <b>4)</b>	<ul style="list-style-type: none"> <li>• Hårt smutsat</li> <li>• Porslin, bestick, kastruller och pannor</li> </ul>	<ul style="list-style-type: none"> <li>• Fördisk</li> <li>• Disk 70 °C</li> <li>• Sköljning</li> <li>• Torkning</li> </ul>	<ul style="list-style-type: none"> <li>• TimeManager</li> <li>• Hygiene</li> <li>• XtraDry</li> </ul>
 <b>5)</b>	<ul style="list-style-type: none"> <li>• Lätt smutsat</li> <li>• Porslin och bestick</li> </ul>	<ul style="list-style-type: none"> <li>• Disk 60 °C</li> <li>• Sköljning</li> </ul>	<ul style="list-style-type: none"> <li>• Hygiene</li> <li>• XtraDry</li> </ul>
 <b>6)</b>	<ul style="list-style-type: none"> <li>• Ingen disk i maskinen</li> </ul>	<ul style="list-style-type: none"> <li>• Självrengöring</li> </ul>	

**1)** Med detta program får du den mest effektiva vattenanvändningen och energiförbrukning för normalt nedsmutsat porslin och bestick. Detta är standardprogrammet för testinstitut. Detta programmet används för att bedöma överensstämmelse med förordningen om ekodesign (EU) 2019/2022.

**2)** Produkten känner av smutsgraden och mängden föremål i korgarna. Den anpassar automatiskt temperaturen, vattenmängden, energiförbrukningen och programtiden.

**3)** Med detta program kan du köra en disk med blandad smutsgrad. Mycket kraftigt smutsad disk i den nedre korgen och normalt smutsad disk i den övre korgen. Vattentrycket och vattentemperaturen i den nedre korgen är högre än i den övre.





**4)** Detta program är utformat för att diska mycket smutsiga föremål med högt vattentryck och vid hög temperatur.

**5)** Det här programmet är lämpligt för en hel eller halv maskin med nyligen insatt disk. Det ger goda diskresultat på kort tid.

**6)** Programmet är utformat för att rengöra produktens insida effektivt. Det tar bort kalk och fett. Programmet ska köras minst en gång varannan månad med en avkalkning eller ett rengöringsmedel avsett för diskmaskiner och utan disk i maskinen.

## 5.1 Förbrukningsvärden

Program <sup>1) 2)</sup>	Vatten (l)	Energi (kWh)	Varaktighet (min)
<b>ECO</b>	10.5 <sup>3)</sup> / 10.5 <sup>4)</sup>	0.821 <sup>3)</sup> / 0.835 <sup>4)</sup>	235 <sup>3)</sup> / 235 <sup>4)</sup>

Program 1) 2)	Vatten (l)	Energi (kWh)	Varaktighet (min)
<b>AUTO</b>	9.6 - 13.1	0.74 - 1.06	120 - 170
	13.9 - 16.9	1.14 - 1.40	204
	10.8 - 13.2	0.97 - 1.11	160
	9.3 - 11.4	0.54 - 0.66	30
	8.9 - 10.9	0.58 - 0.70	60

1) Vattnets tryck och temperatur, spänningsvariationer i nätanlutningen, funktioner och mängden disk kan påverka värdena.

2) Värdena för andra program än ECO är endast indikativa.

3) I enlighet med förordning 1016/2010.

4) I enlighet med förordning 2019/2022.

## 5.2 Information för provningsinstitut

För att få den information som krävs för test av prestanda (t.ex. enligt EN60436), skicka ett mejl till:

[info.test@dishwasher-production.com](mailto:info.test@dishwasher-production.com)

Uppge produktnumret (PNC) från typskylten i er begäran.

För övriga frågor angående diskmaskinen, se serviceboken som medföljer produkten.

# 6. INSTÄLLNINGAR

## 6.1 Programvalsläget och användarläget

När produkten är i programvalsläget kan man ställa in ett program och öppna användarläget.

### Tillgängliga inställningar i användarläget:

- Vattenavhårdarens nivå enligt vattenhårdheten.
- Aktiverar eller avaktiverar indikatorlampan för spolglansfacket tomt.
- Spolglansnivån efter nödvändig dos.
- Aktivering eller avaktivering av AirDry.

**Eftersom produkten lagrar sparade inställningar behöver man inte konfigurera före varje program.**

## Ställa in programvalsläget

Produkten är i programvalsläget när programlampan **ECO** lyser och displayen visar programlängden.

Efter aktivering är produkten i programvalsläget som standard. Om inte, ställ in programvalsläget på följande sätt:

Håll in **Delay** och **Options** samtidigt tills produkten är i programvalsläget.

## Öppna användarläget

Kontrollera att produkten är i programvalsläget.

Öppna användarläget genom att hålla in **Delay** och **Options** samtidigt tills indikatorerna **ECO**, **AUTO**, 

och  blinkar och displayen är tom.

## 6.2 Vattenavhårdare

Vattenavhårdaren avlägsnar mineraler från vattnet, som normalt skulle ha skadlig inverkan på diskresultatet och på maskinen.

Ju mer mineraler vattnet innehåller, desto hårdare är vattnet. Vattenhårdhet mäts i ekvivalenta mått.

Vattenavhårdaren skall ställas in efter hur hårt vattnet är i området där du bor. Information om hur hårt vattnet är i området där du bor kan du få från det lokala Vattenverket. Det är viktigt att ställa in rätt vattenavhårdarnivå, för att få bra diskresultat.

### Vattenhårdhet

Tyska värden (°dH)	Franska värden (°fH)	mmol/l	Clarke-grader	Vattenhårdhet
47 - 50	84 - 90	8.4 - 9.0	58 - 63	10
43 - 46	76 - 83	7.6 - 8.3	53 - 57	9
37 - 42	65 - 75	6.5 - 7.5	46 - 52	8
29 - 36	51 - 64	5.1 - 6.4	36 - 45	7
23 - 28	40 - 50	4.0 - 5.0	28 - 35	6
19 - 22	33 - 39	3.3 - 3.9	23 - 27	5 1)
15 - 18	26 - 32	2.6 - 3.2	18 - 22	4
11 - 14	19 - 25	1.9 - 2.5	13 - 17	3
4 - 10	7 - 18	0.7 - 1.8	5 - 12	2
<4	<7	<0.7	< 5	1 2)

1) Fabriksinställning.

2) Använd inte salt på denna nivå.

**Oavsett vilken typ av diskmedel som används ska rätt vattenhårdhetsnivå ställas in för att hålla saltpåfyllningsindikatorn aktiv.**



Multitabletter med salt är inte tillräckligt effektiva för att mjuka upp hårt vatten.

### Regenerationsprocess

För rätt vattenavhårdning måste hartset på vattenavhårdningsanordningen regenereras regelbundet. Den här processen är automatisk och är en del av den normala diskmaskinens drift.

När den föreskrivna mängden vatten (se värden i tabellen) har använts sedan den tidigare regenereringsprocessen kommer en ny regenereringsprocess att initieras mellan den slutliga sköljningen och programmets slut.

Vattenhårdhet	Mängden vatten (l)
1	250
2	100
3	62
4	47
5	25
6	17
7	10
8	5
9	3
10	3

Om hög vattenavhårdning har ställts in, kan det förekomma även i mitten av programmet, före sköljningen (två gånger under ett program).

Regenerationsinitering har ingen inverkan på programlängden, såvida den inte sker i mitten eller i slutet av ett program med en kort torkfas. I sådana fall förlänger regenereringen programmets totala längd med ytterligare 5 minuter.

Därefter kan sköljningen av vattenavhårdaren som varar i 5 minuter börja i samma program eller i början av nästa program. Denna aktivitet ökar programmets totala vattenförbrukning med ytterligare 4 liter och programmets totala energiförbrukning med ytterligare 2 Wh. Sköljningen av mjukmedlet avslutas med en fullständig sköljning.

Varje utförd vattenavhårdningssköljning (möjligtvis fler än en i samma cykel) kan förlänga programtiden med ytterligare 5 minuter när det inträffar någon gång i början eller i mitten av ett program.





Alla förbrukningsvärden som nämns i detta avsnitt bestäms i enlighet med den nuvarande tillämpliga standarden i laboratorieförhållanden med vattenhårdhet 2,5 mmol/L enligt 2019/2022-förordningen (vattenmjukgörare: nivå 3). Trycket och temperaturen på vattnet samt variationerna i elnätet kan ändra värdena.

## Inställning av vattenhårdhet

Kontrollera att produkten är i användarläge.

### 1. Tryck på **Programs**.

- Indikatorerna **AUTO**,  och  är släckta.
- Indikatorn **ECO** blinkar fortfarande.
- På displayen visas den aktuella inställningen: t.ex. **5 L** = nivå 5.

### 2. Tryck på **Programs** flera gånger för att ändra inställningen.

### 3. Tryck på på/av för att bekräfta inställningen.

## 6.3 Meddelande om spolglansfacket tomt

Genom att använda spolglans kan disken torkas utan att det blir ränder eller fläckar. Den släpps automatiskt ut under den heta sköljfasen.



När spolglansfacket är tomt lyser indikatorn så att du ska fylla på. Om torkningsresultatet är tillfredsställande endast med multitabletter, kan du inaktivera indikatorn för påfyllning av spolglans. Använd alltid spolglans för bästa torkresultat.

Om du använder standarddiskmedel eller multitabletter utan spolglans, aktivera indikatorn för att hålla påfyllningsindikatorn för spolglans aktiv.

## Avaktivera indikatorn för spolglansfacket tomt

Kontrollera att produkten är i användarläge.

### 1. Tryck på **Start**.

- Indikatorlamporna **ECO**,  och  är släckta.
- Indikatorn **AUTO** blinkar fortfarande.
- På displayen visas den aktuella inställningen.
  -  = indikatorn för spolglansfacket tomt är avaktiverat.
  -  = indikatorn för spolglansfacket tomt är aktiverat.

### 2. Tryck på **Start** för att ändra inställningen.

### 3. Tryck på på/av för att bekräfta inställningen.

## 6.4 Spolglansnivå

Du kan ställa in hur mycket spolglans som ska doseras mellan nivå 1 (minsta mängd) och nivå 6 (största mängd). Nivå 0 inaktiverar spolglansfacket och spolglans doseras inte.

Fabriksinställning: nivå 4.

## Ställa in spolglansnivån

Kontrollera att produkten är i användarläge.

### 1. Tryck på **Delay**.

- Kontrolllamporna **ECO**, **AUTO** och  $\text{C}^{30}$  är släckta.
- Indikatorn  blinkar fortfarande.
- På displayen visas den aktuella inställningen: t.ex. **4A** = nivå 4.
  - Nivåerna på spolglans går från 0A till 6A där nivå 0A innebär att spolglans inte används.

### 2. Tryck på **Delay** flera gånger för att ändra inställningen.

### 3. Tryck på på/av för att bekräfta inställningen.

## 6.5 AirDry

AirDry förbättrar torkningsresultatet med lägre energiförbrukning. Under torkningsfasen öppnas luckan automatiskt och lämnas på glänt.

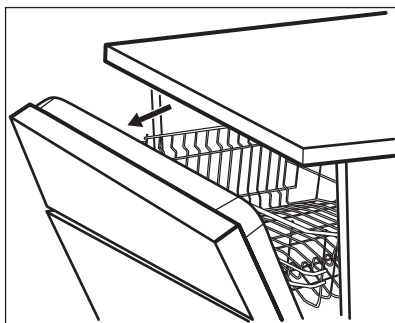

### FÖRSIKTIGHET!

Försök att inte stänga luckan inom 2 minuter efter att den har öppnats automatiskt. Det kan skada maskinen. Om luckan, efteråt, stängs i minst 3 minuter slutar det pågående programmet.

AirDry aktiveras automatiskt med alla program utom  (i förekommande fall).

Hur länge torkningen pågår och luckan är öppen varierar beroende på det valda programmet och tillvalen.

När AirDry öppnar luckan visar displayen återstående tid av programmet.

För att förbättra torkresultatet, se XtraDry alternativet eller aktivera AirDry.



### FÖRSIKTIGHET!

Om barn har tillgång till produkten är det bäst att avaktivera AirDry eftersom lucköppning kan utgöra en fara.

## Avaktivering av AirDry

Kontrollera att produkten är i användarläge.

### 1. Tryck på **Options**.

- Kontrolllamporna **ECO**, **AUTO** och  är släckta.
- Indikatorn  $\text{C}^{30}$  blinkar fortfarande.
- På displayen visas den aktuella inställningen.
  -  = AirDry är avaktiverad.
  -  = AirDry är aktiverad.

### 2. Tryck på **Options** för att ändra inställningen.

### 3. Tryck på på/av för att bekräfta inställningen.

## 6.6 MyFavourite

Med denna funktionen kan man ställa in och spara de mest använda programmen.

Man kan bara spara ett program. En ny inställning avbryter den tidigare.

## Spara MyFavourite-programmet

### 1. Ställa in valt program.

Det går också att ställa in tillämpliga funktioner tillsammans med programmet.

### 2. Tryck samtidigt på **Programs** och **Delay** tills kontrolllamporna för programmet och funktionen blinkar under några sekunder.

## Ställa in MyFavourite-programmet

Håll **Programs** intryckt tills kontrolllamporna som tillhör MyFavourite-programmet och funktionerna tänds.

## 7. ALTERNATIV

 Önskade funktioner måste aktiveras varje gång innan du startar ett program. Det går inte att aktivera eller inaktivera funktionen medan ett program pågår.

 Knappen Options växlar mellan tillgängliga funktioner och deras möjliga kombinationer.

 Alla tillvalsfunktioner är inte heller kompatibla med varandra. Om du väljer icke-kompatibla funktioner stänger produkten automatiskt av en eller flera av dem. Endast kontrolllamporna för funktionerna som fortfarande är aktiva förblir tända.

 Om en funktion inte kan användas till ett program, tänds inte tillhörande kontrollampa eller så blinkar den snabbt i några sekunder och släcks sedan.

 Aktivering av funktioner kan påverka vatten- och energiförbrukningen samt programlängden.

### 7.1 XtraDry

Aktivera det här alternativet för att öka torkeffekten.

XtraDry är ett permanent alternativ för alla program förutom **ECO**. Det aktiveras automatiskt i nästa program. Denna konfiguration kan ändras när som helst.

Displayen visar programlängden.

 Varje gång **ECO** aktiveras stängs XtraDry av och måste väljas manuellt.

Aktivering av XtraDry avaktiverar TimeManager och vice versa.

### Aktivering av XtraDry

Tryck på **Options** tills kontrollampen för  tänds.

Displayen visar den uppdaterade programlängden.

### 7.2 TimeManager

Med TimeManager kan du minska programtiden på valt program med ca 50%.

Diskresultatet är samma som vid normal programlängd. Torkresultatet kan minska.

Denna funktion ökar trycket och vattnets temperatur. Disk- och torkfaserna är kortare.

TimeManager är som standard avstängd, men kan aktiveras manuellt. Detta alternativ kan inte kombineras med XtraDry.

### Aktivering av TimeManager

Tryck på **Options** tills kontrollampen för  tänds.

Displayen visar den uppdaterade programlängden.

### 7.3 Hygiene

Funktionen ger bättre hygieniskt resultat genom att hålla temperaturen vid 70 °C i minst 10 minuter under den sista sköljfasen.

## Aktivering av Hygiene

Tryck på **Options** tills kontrollampen för  tänds.

Displayen visar den uppdaterade programlängden.

## 8. FÖRE FÖRSTA ANVÄNDNING

1. **Kontrollera att den inställda nivån på vattenavhårdare överensstämmer med den hårdhet vattnet har där du bor. Om inte, kan du justera vattenavhårdarens nivå.**
2. Fyll saltbehållaren.
3. Fyll spolglansfacket.
4. Öppna vattenkranen.
5. Starta ett program för att avlägsna eller bearbeta rester som kan finnas kvar i produkten. Använd inte diskmedel och ladda inte korgarna med disk.

Efter att programmet har startat laddar maskinen hartset i vattenavhårdaren i upp till 5 minuter. Diskfasen startar bara när den här proceduren är klar. Proceduren upprepas periodvis.

### 8.1 Saltbehållaren



#### FÖRSIKTIGHET!

Använd endast grovt salt avsett för diskmaskinen. Fint salt ökar risken för rost.

Saltet används för att ladda hartset i vattenavhårdare och ge goda diskresultat vid daglig användning.

### Fylla salt i saltbehållaren

1. Öppna saltbehållaren genom att vrida locket moturs och ta bort det.
2. Häll 1 liter vatten i saltbehållaren (endast första gången).
3. Fyll saltbehållaren med diskmedelssalt (tills den är full).

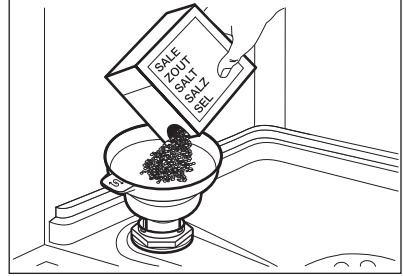

4. Skaka försiktigt på tratten i handtaget för att få ut de sista kornen.
5. Ta bort eventuellt salt från saltbehållarens öppning.

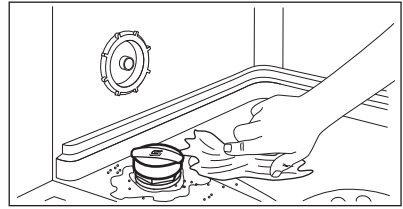

6. Vrid locket på saltbehållaren medurs för att stänga saltbehållaren.



#### FÖRSIKTIGHET!

Vatten och avhårdningssalt kan rinna ut från saltbehållaren när du fyller på den. När du har fyllt på saltbehållaren ska du starta det kortaste programmet genast för att förhindra rost. Stoppa inte in någon disk i korgarna.

## 8.2 Fylla på spolglansdoseringen

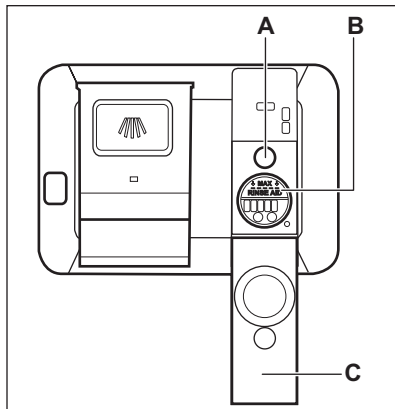

### FÖRSIKTIGHET!

Facket (B) är endast avsett för spolglans. Fyll inte på med diskmedel.



### FÖRSIKTIGHET!

Använd endast spolglans som är särskilt avsett för diskmaskiner.

1. Öppna locket (C).
2. Fyll på dispensern (B) tills spolglansmedlet når markeringen "MAX".
3. Torka upp eventuellt utspilld spolglans med en absorberande trasa för att förhindra överdriven skumbildning.
4. Stäng locket. Kontrollera att locket låses i rätt position.



Fyll på spolglansfacket när indikatorn (A) är genomskinlig.

## 9. DAGLIG ANVÄNDNING

1. Öppna vattenkranen.
2. Tryck på På/Av-knappen för att sätta på maskinen.

Kontrollera att maskinen är i programvalsläge.

- Om saltindikatorn lyser, fyll på saltbehållaren.
  - Om spolglansindikatorn lyser, fyll på spolglansfacket.
3. Fyll korgarna med disk.
  4. Tillsätt diskmedel.
  5. Ställ in och starta ett program som är lämpligt för typen av disk och smutsgrad.

### 9.1 Använda diskmedel

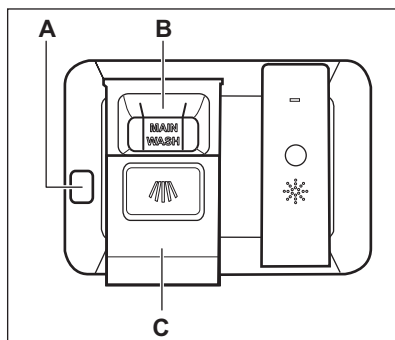

### FÖRSIKTIGHET!

Använd bara diskmedel som är särskilt avsett för diskmaskiner.

1. Tryck på spärrknappen (A) för att öppna locket (C).
2. Häll tvättmedlet (gel, pulver eller tabletter) i facket (B).
3. Om diskprogrammet har en fördiskfas, lägg en liten mängd



diskmedel på insidan av diskmaskinens dörr.

4. Stäng locket. Kontrollera att locket låses i rätt position.

**i** För information om tvättmedelsdosering, se tillverkarens anvisningar på produktens förpackning. Vanligtvis räcker 20–25 ml tvättmedelsgel för att diska normalt smutsad disk.

**i** De övre ändarna av de två vertikala ribborna i facket (**B**) indikerar maximal nivå för påfyllning av gel i spolglansfacket (max. 30 ml).

## 9.2 Ställa in och starta ett program

### Starta ett program

1. Tryck på strömbrytaren för att aktivera produkten. Kontrollera att produkten är i programvalsläge och att luckan är stängd.
2. Tryck på **Programs** upprepade gånger tills indikatorn för önskat program tänds.

Displayen visar programmets längd.

3. Välj tillvalsfunktioner.
4. Tryck på **Start** för att starta programmet.
  - Kontrolllampan för aktuell fas tänds.
  - Programlängden minskar i steg om 1 minut.

### Starta ett program med fördröjd start

1. Ställa in ett program.
2. Tryck på **Delay** upprepade gånger tills displayen visar önskad tidsfördröjning (från 1 till 24 timmar).

Indikatorn för valt program blinkar.

3. Tryck på **Start** för att starta nedräkningen.
  - Indikatorn för valt program lyser med fast sken.

- För fördröjd start mellan 24 och 11 timmar visar displayen bara timmar. För fördröjd start mellan 10 timmar och 1 timme visar displayen både timmar och minuter.

När nedräkningen är klar startar programmet och indikatorn för pågående fas tänds.

### Avbryta den fördröjda starten medan nedräkningen pågår

När du avbryter en fördröjd start måste du ställa in programmet och funktionerna igen.

Tryck på **Delay** och **Options** samtidigt tills produkten är i programvalsläge.

### Avbryta programmet

Håll in **Delay** och **Options** samtidigt tills produkten är i programvalsläge.

Kontrollera att det finns diskmedel i diskmedelsfacket innan du startar ett nytt program.

### Öppna luckan medan maskinen är igång

Om luckan öppnas medan ett program pågår, stannar maskinen. Det kan påverka energiförbrukningen och programmets varaktighet. När luckan stängs, fortsätter maskinen från den punkt där den avbröts.

**i** Om luckan är öppen längre än 30 sekunder under torkfasen avslutas det pågående programmet. Detta händer inte om luckan öppnas av AirDry-funktionen.

### När programmet är klart

När programmet är klart visar displayen 0:00.

Alla knappar är inaktiva utom knappen på/av.

1. Tryck på knappen på/av eller vänta på Auto Off funktionen för att automatiskt stänga av apparaten. Om du öppnar eller stänger luckan innan du aktiverar Auto Off apparaten kommer den att stänga av automatiskt.
2. Stäng vattenkranen.

## Funktionen Auto Off

Den här funktionen minskar energiförbrukningen genom att

automatiskt stänga av produkten när den inte är igång.

Funktionen börjar fungera:

- 5 minuter efter att programmet är klart.
- Efter 5 minuter om programmet inte har startat.

## 10. RÅD OCH TIPS

### 10.1 Allmänt

Följ tipsen nedan för optimal rengöring och torkning vid daglig användning och även för att skydda miljön.

- Diska i diskmaskinen enligt instruktionerna i användarmanualen förbrukar vanligtvis mindre vatten och energi än att diska för hand.
- Se till att diskmaskinen körs full för att spara vatten och energi. För bästa rengöringsresultat ska disken placeras i korgarna enligt instruktioner i användarmanualen utan att korgarna överbelastas.
- Skölj inte tallrikarna för hand i förväg. Det ökar vatten- och energiförbrukningen. Välj ett program med fördisk om så behövs.
- Ta bort större rester av mat från disken och töm koppar och glas innan du stoppar in dem i maskinen.
- Blötlägg eller skölj kokkärl där maten har fastnat eller bränt vid innan du stoppar in dem i maskinen.
- Se till att föremålen i korgarna inte vidrör eller står på varandra. Bara då kan vattnet helt komma åt och diska all disk.
- Du kan använda maskindiskmedel, spolglans och salt separat eller så kan du använda multitabletter (t.ex. "Allt i 1"). Följ instruktionerna på förpackningen.
- Välj ett program enligt typen av disk och hur smutsig den är. **ECO** erbjuder den mest effektiva användningen av vatten och energiförbrukning.

- För att förhindra uppbyggnaden av kalk inuti maskinen:
  - Fyll på saltbehållaren vid behov.
  - Använd rekommenderad dos vad gäller diskmedel och spolglans.
  - Kontrollera att den aktuella nivån på vattenavhårdare överensstämmer med vattnets hårdhet.
  - Följ instruktionerna i kapitlet "**Skötsel och rengöring**".

### 10.2 Använda salt, spolglans och diskmedel

- Använd endast salt, spolglans och diskmedel avsett för diskmaskin. Andra sorters produkter kan skada maskinen.
- I områden med hårt vatten och mycket hårt vatten rekommenderar vi att man använder vanligt diskmedel (pulver, gel, tabletter utan ytterligare funktioner), spolglans och salt separat för optimal diskning och torkning.
- Diskmedelstabletter löses inte upp helt vid korta program. För att undvika diskmedelsrester på porslinet rekommenderar vi att du använder tabletter för långa program.
- Använd alltid rätt mängd diskmedel. Otillräcklig dosering av diskmedel kan leda till dåligt resultat och fläckar från hårt vatten på disken. Användning av för mycket diskmedel med mjukt eller avhärdat vatten resulterar i diskmedelrester på disken. Justera mängden diskmedel baserat på vattnets hårdhet. Se tillverkarens

anvisningar på diskmedelsförpackningen.

- Använd alltid rätt mängd diskmedel. Otillräcklig dosering av spolglans gör att torkresultatet blir mindre bra. Användning av för mycket spolglans ger blåaktiga ränder på disken.
- Se till att nivån på vattenavhärningen är korrekt. Om nivån är för hög kan den ökade mängden salt i vattnet resultera i rost på besticken.

### 10.3 Vad du ska göra om du vill sluta använda multitabletter

Innan du börjar använda separat diskmedel, salt och spolglans ska du göra följande.

1. Ställ in vattenavhärnarens högsta nivå.
2. Kontrollera att saltbehållaren och spolglansbehållaren är fulla.
3. Starta det kortaste programmet med en sköljfas. Använd inte diskmedel och ladda inte korgarna med disk.
4. När programmet är klart, ställ in avhärnaren efter vattenhården där du bor.
5. Justera den utsläppta mängden spolglans.
6. Aktivering av indikatorn för spolglansfacket tomt.

### 10.4 Ladda korgarna

- Använd alltid hela utrymmet i korgarna.
- Diska endast föremål som tål maskindisk.
- Föremål gjorda av trä, horn, aluminium, tenn och koppar ska inte diskas i maskinen eftersom de kan spricka, vridas, bli missfärgade eller nötas.

- Placera inte föremål i maskinen som kan absorbera vatten (svampar, disktrasor).
- Placera ihåliga föremål (till exempel koppar, glas och kokkärl) med öppningen nedåt.
- Se till att glas inte vidrör andra glas.
- Lägg lätta föremål i den övre korgen. Se till att föremålen inte kan flytta på sig.
- Lägg bestick och små föremål i bestickkorgen.
- Se till att spolarmarna kan röra sig fritt innan du startar ett program.

### 10.5 Innan ett program startas

Innan du startar ett valt program måste du se till att:

- Filtren är rengjorda och korrekt monterade.
- Saltbehållarens lock sluter tätt.
- Spolarmarna är inte igensatta.
- Det finns salt och spolglans (såvida du inte använder multitabletter).
- Disken är korrekt placerad i korgarna.
- Programmet är lämpligt för typen av disk och smutsgraden.
- Rätt mängd diskmedel används.

### 10.6 Plocka ut disken ur korgarna

1. Låt disken kallna innan den plockas ut ur produkten. Varm disk kan lätt skadas.
2. Plocka först ut diskgodis från den nedre korgen, sedan från den övre.



När programmet är klart kan det fortfarande finnas vatten inuti maskinen.

## 11. SKÖTSEL OCH RENGÖRING



### VARNING!

Stäng av produkten och koppla bort den från eluttaget före underhåll.



Smutsiga filter och igensatta spolarmar försämrar diskresultaten. Kontrollera regelbundet och rengör dem vid behov.

## 11.1 Rengöra filtren

Filtersystemet består av tre delar.

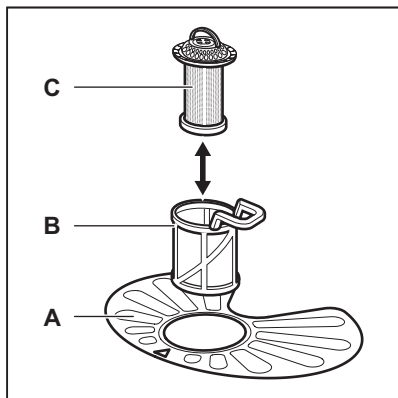

1. Vrid filtret (B) moturs och ta bort det.

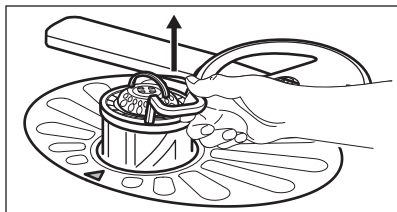
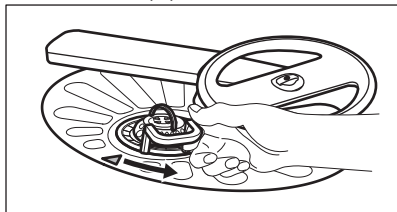

2. Ta ut filtret (C) ur filter (B).
3. Ta ut det platta filtret (A).

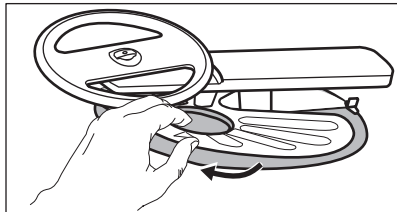

4. Rengör filtren.

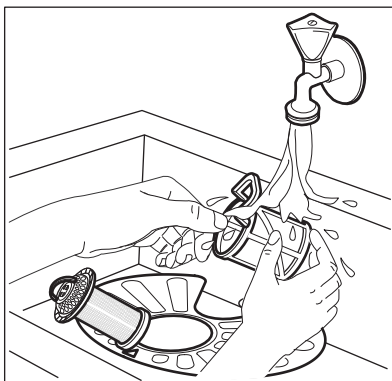

5. Kontrollera så att det inte finns några matrester eller smuts kvar i eller runt kanten på sumpen.
6. Sätt tillbaka det platta filtret (A). Kontrollera att det är rätt placerat under de två skenorna.

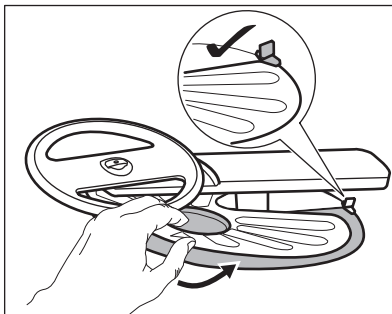

7. Sätt ihop filtren (B) och (C).
8. Sätt tillbaka filtret (B) i det platta filtret (A). Vrid medurs tills det låses på plats.

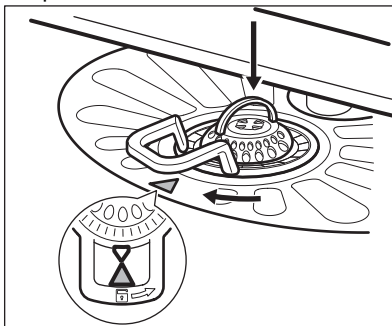



**FÖRSIKTIGHET!**  
En felaktig placering av filtren kan orsaka dåliga diskresultat och skada produkten.

## 11.2 Rengöring av den övre spolarmen

Vi rekommenderar regelbunden rengöring av den övre spolarmen för att undvika att smuts täpper igen hålen.

Igensatta hål kan ge otillfredsställande diskresultat.

1. Dra ut den övre korgen.
2. Lossa spolarmen från korgen genom att vrida den moturs och samtidigt trycka den uppåt.

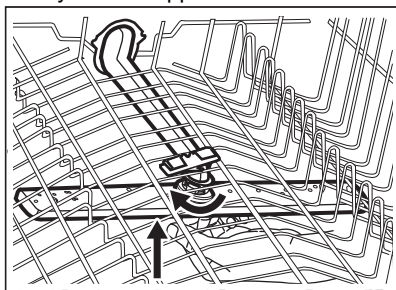

3. Tvätta spolarmen under rinnande vatten. Använd ett smalt spetsigt föremål, t.ex. en tandpetare, för att avlägsna smuts från hålen.

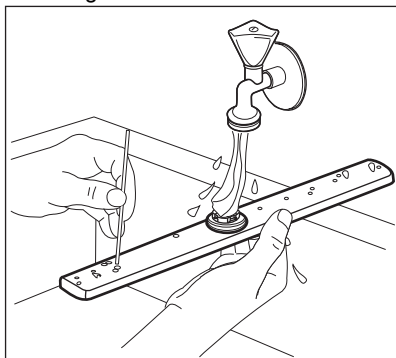

4. För att sätta tillbaka spolarmen, tryck den uppåt och vrid den moturs tills den låses på plats.

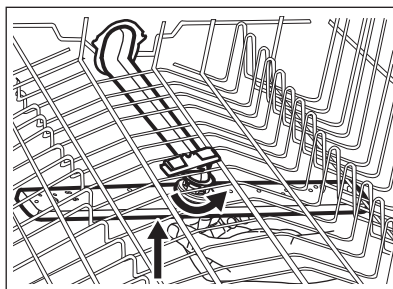

## 11.3 Utvändig rengöring

- Rengör produkten med en fuktig, mjuk trasa.
- Använd bara neutrala rengöringsmedel.
- Använd inte produkter med slipeffekt, skursvampar eller lösningsmedel.

## 11.4 Ta bort främmande föremål

Kontrollera filtren och bottsilen efter varje användning av diskmaskinen. Främmande föremål (exempelvis av glas, plast, ben eller tandpetare) minskar rengöringseffekten och kan skada tömningspumpen.



**FÖRSIKTIGHET!**  
Kontakta ett auktoriserat servicecenter om du inte kan ta bort främmande föremål.

1. Ta isär filtersystemet enligt beskrivning i detta kapitel.
2. Ta bort alla främmande föremål manuellt.
3. Sätt tillbaka filtren enligt beskrivning i detta kapitel.

## 11.5 Invändig rengöring

- Rengör produkten noga, inklusive luckans gummipackning, med en mjuk fuktad duk.
- För att behålla din produkts prestanda ska ett rengöringsmedel som är utformat speciellt för diskmaskiner användas minst en gång varannan månad. Följ instruktionerna noga på produktförpackningen.
- Kör -programmet för optimalt rengöringsresultat.

- Använd inte produkter med slipeffekt, skursvampar, vassa verktyg, starka kemikalier, avfettningsmedel eller lösningsmedel.
- Om man använder kortprogrammen regelbundet kan det orsaka

uppbyggnad av fett och kalk i produkten. Kör de långa programmen minst två gånger per månad för att förhindra det.

## 12. FELSÖKNING



### WARNING!

Felaktig reparation kan utgöra en fara för användarens säkerhet. Reparationer måste utföras av behörig personal.

### kontakta en auktoriserad serviceverkstad.

Se nedanstående tabell för information om eventuella problem.

Vid vissa problem visas en larmkod på displayen.

### De flesta problemen som kan uppstå kan lösas utan att man behöver

Problem och larmkod	Möjlig orsak och åtgärd
Du kan inte aktivera produkten.	<ul style="list-style-type: none"> <li>• Se till att stickkontakten sitter ordentligt i eluttaget.</li> <li>• Kontrollera att det inte finns någon skadad säkring i säkringsdosan.</li> </ul>
Programmet startar inte.	<ul style="list-style-type: none"> <li>• Kontrollera att maskinens lucka är stängd.</li> <li>• Tryck på <b>Start</b>.</li> <li>• Om fördröjd start är inställd avbryter du den inställningen eller väntar tills nedräkningen är slut.</li> <li>• Maskinen laddar saltet inuti vattenavhårdaren. Själva avhärtningsprocessen tar cirka 5 minuter.</li> </ul>
Diskmaskinen fylls inte med vatten. På displayen visas <b>i10</b> eller <b>i11</b> .	<ul style="list-style-type: none"> <li>• Kontrollera att vattenkranen är öppen.</li> <li>• Kontrollera att trycket i vattentillförseln inte är för lågt. Kontakta din lokala vattenmyndighet för information om detta.</li> <li>• Kontrollera att vattenkranen inte är igentäppt.</li> <li>• Kontrollera att filtret i tilloppsslangen inte är igentäppt.</li> <li>• Kontrollera att tilloppsslangen inte är böjd, skadad eller vriden.</li> </ul>
Maskinen tömmer inte ut vattnet. På displayen visas <b>i20</b> .	<ul style="list-style-type: none"> <li>• Kontrollera att avloppsmuffen inte är igentäppt.</li> <li>• Kontrollera att det inre filtersystemet inte är igentäppt.</li> <li>• Kontrollera att avloppsslangen inte är böjd eller vriden.</li> </ul>
Översvämningskyddet är aktiverat. På displayen visas <b>i30</b> .	<ul style="list-style-type: none"> <li>• Stäng vattenkranen.</li> <li>• Kontrollera att produkten är rätt installerad.</li> <li>• Se till att korgarna fylls så som visas i användarmanualen.</li> </ul>

Problem och larmkod	Möjlig orsak och åtgärd
Fel på vattennivåsensorn. På displayen visas <b>i41</b> - <b>i44</b> .	<ul style="list-style-type: none"> <li>• Kontrollera att filtren är rena.</li> <li>• Stäng av maskinen och sätt på den igen.</li> </ul>
Fel på diskpumpen eller tömningspumpen. På displayen visas <b>i51</b> - <b>i59</b> eller <b>i5A</b> - <b>i5F</b> .	<ul style="list-style-type: none"> <li>• Stäng av maskinen och sätt på den igen.</li> </ul>
Temperaturen på vattnet inuti maskinen är för hög eller så är det fel på temperatursensorn. På displayen visas <b>i61</b> eller <b>i69</b> .	<ul style="list-style-type: none"> <li>• Se till att temperaturen på inloppsvattnet inte överstiger 60 °C.</li> <li>• Stäng av maskinen och sätt på den igen.</li> </ul>
Tekniskt fel på maskinen. På displayen visas <b>iC0</b> eller <b>iC3</b> .	<ul style="list-style-type: none"> <li>• Stäng av maskinen och sätt på den igen.</li> </ul>
Vattennivån i maskinen är för hög. På displayen visas <b>iF1</b> .	<ul style="list-style-type: none"> <li>• Stäng av maskinen och sätt på den igen.</li> <li>• Kontrollera att filtren är rena.</li> <li>• Se till att utloppsslängen är installerad vid rätt höjd ovanför golvet. Se installationsanvisningarna.</li> </ul>
Maskinen stannar och startar flera gånger under körning.	<ul style="list-style-type: none"> <li>• Det är helt normalt. Det ger ett optimalt rengöringsresultat och energibesparingar.</li> </ul>
Programmet tar för lång tid.	<ul style="list-style-type: none"> <li>• Om fördröjd start är inställd avbryter du den inställningen eller väntar tills nedräkningen är slut.</li> <li>• Aktivera TimeManager tillvalet för att minska programtiden.</li> <li>• Aktivering av dessa tillval kan öka programtiden.</li> </ul>
Den visade programtiden är inte längre än varaktigheten i tabellen med förbrukningsvärden.	<ul style="list-style-type: none"> <li>• Se tabellen över förbrukningsvärden i avsnittet "<b>Program</b>".</li> </ul>
Den återstående tiden på displayen ökar och hoppar nästan till slutet av programtiden.	<ul style="list-style-type: none"> <li>• Detta är inget fel. Maskinen fungerar som den ska.</li> </ul>
Liten läcka från maskinluckan.	<ul style="list-style-type: none"> <li>• Skåpet står inte rakt. Lossa eller dra åt de justerbara fötterna (om tillämpligt).</li> <li>• Maskinluckan är inte centrerad på trumman. Justera den bakre foten (om tillämpligt).</li> </ul>
Luckan är svår att stänga.	<ul style="list-style-type: none"> <li>• Skåpet står inte rakt. Lossa eller dra åt de justerbara fötterna (om tillämpligt).</li> <li>• Delar av porslinet sticker ut från korgarna.</li> </ul>

Problem och larmkod	Möjlig orsak och åtgärd
Luckan öppnas när ett program är igång.	<ul style="list-style-type: none"> <li>• Funktionen AirDry är aktiverad. Du kan avaktivera funktionen. Se <b>"Inställningar"</b>.</li> </ul>
Skramlande/knackande ljud inifrån maskinen.	<ul style="list-style-type: none"> <li>• Porslinet är inte ordentligt insatt i korgarna. Se broschyren om hur man laddar korgarna.</li> <li>• Se till att sprayarmen kan röra sig fritt.</li> </ul>
Produkten löser ut krets-kortet.	<ul style="list-style-type: none"> <li>• Strömstyrkan är otillräcklig för att kunna leverera ström till alla apparater som används samtidigt. Kontrollera uttagets strömstyrka och kapaciteten på mätaren eller stäng av en av apparaterna som används.</li> <li>• Internt elektriskt fel på produkten. Kontakta en auktoriserad serviceverkstad.</li> </ul>



Se **"Före första användning"**, **"Daglig användning"** eller **"Råd och tips"** för andra möjliga orsaker.



#### WARNING!

Vi rekommenderar att du inte använder maskinen förrän problemet är helt fixat. Koppla från maskinen och anslut den inte igen förrän du är säker på att den fungerar korrekt.

När du har kontrollerat produkten, stäng av och slå på den igen. Kontakta en auktoriserad serviceverkstad om problemet uppstår igen.

För larmkoder som inte beskrivs i tabellen, kontakta en auktoriserad serviceverkstad.

## 12.1 Disk- och torkresultaten är inte tillräckligt bra

Problem	Möjlig orsak och åtgärd
Dåligt diskresultat.	<ul style="list-style-type: none"> <li>• Se <b>"Daglig användning"</b>, <b>"Tips"</b> och broschyren om hur man laddar korgarna.</li> <li>• Använd ett intensivare diskprogram.</li> <li>• Rengör spolarmestyckena och filter. Se <b>"Underhåll och rengöring"</b>.</li> </ul>
Maskinen torkar disken dåligt.	<ul style="list-style-type: none"> <li>• Disken har lämnats kvar för länge i maskinen med luckan stängd.</li> <li>• Det finns ingen spolglans eller så är mängden spolglans för liten. Ställ in spolglansdoseringen på en högre nivå.</li> <li>• Plastföremål kan behöva handtorkas.</li> <li>• För bästa torkresultat, aktivera tillvalet XtraDry och ställ in AirDry.</li> <li>• Vi rekommenderar att alltid använda spolglans, även i kombination med multitabletter.</li> </ul>
Det finns vitaktiga ränder eller blåaktiga beläggningar på glas och porslin.	<ul style="list-style-type: none"> <li>• Den utsläppta mängden spolglans är för stor. Ställ in nivån på spolglansen till en lägre nivå.</li> <li>• För mycket diskmedel har använts.</li> </ul>



Problem	Möjlig orsak och åtgärd
Det finns fläckar och torkade vattendroppar på glas och porslin.	<ul style="list-style-type: none"> <li>• Den utsläppta mängden spolglans är inte tillräcklig. Justera nivån på spolglansen till en högre nivå.</li> <li>• Spolglansens kvalitet kan vara orsaken.</li> </ul>
Disken är våt.	<ul style="list-style-type: none"> <li>• För bästa torkresultat, aktivera tillvalet XtraDry och ställ in AirDry .</li> <li>• Programmet har ingen torkfas eller har en torkfas med låg temperatur.</li> <li>• Spolglansfacket är tomt.</li> <li>• Spolglansens kvalitet kan vara orsaken.</li> <li>• Kvaliteten på multitabletterna kan vara orsaken. Prova ett annat märke eller aktivera spolglansfacket och använd spolglans tillsammans med multitabletterna.</li> </ul>
Insidan på maskinen är blöt.	<ul style="list-style-type: none"> <li>• Detta är inget fel på produkten. Fuktig luft kondenserar på produktens väggar.</li> </ul>
Ovanligt skum under diskning.	<ul style="list-style-type: none"> <li>• Använd diskmedlet som är avsett för diskmaskiner.</li> <li>• Använd ett diskmedel från en annan tillverkare.</li> <li>• Skölj inte disk under rinnande vatten innan du ställer in den i produkten.</li> </ul>
Det finns rost på besticken.	<ul style="list-style-type: none"> <li>• Det finns för mycket salt i vattnet som används för att diska. Se ”<b>Vattenavhärdaaren</b>”.</li> <li>• Bestick av silver och rostfritt stål placeras tillsammans. Undvik att sätta bestick av silver och rostfritt stål nära varandra.</li> </ul>
Det finns rester kvar i diskmedelsfacket vid slutet av programmet.	<ul style="list-style-type: none"> <li>• Diskmedelstabletten fastnade i facket och kunde därför inte sköljas bort med vatten.</li> <li>• Vatten kan inte skölja bort diskmedlet från dispensern. Se till att spolarmen roterar fritt och inte är tilltäppt.</li> <li>• Se till att föremålen i korgarna inte hindrar locket till diskmedelsfacket från att öppna.</li> </ul>
Lukter inifrån maskinen.	<ul style="list-style-type: none"> <li>• Se ”<b>Invändig rengöring</b>”.</li> <li>• Starta programmet  med ett avkalkningsmedel eller en rengöringsprodukt avsedd för diskmaskiner.</li> </ul>

Problem	Möjlig orsak och åtgärd
Kalkavlagringar på porslin, i diskmaskinen och på insidan av dörren.	<ul style="list-style-type: none"> <li>• Saltnivån är låg, kontrollera påfyllningsindikatorn.</li> <li>• Saltbehållarens lock sitter löst.</li> <li>• Vattnets hårdhetsgrad är hög. Se ”<b>Vattenavhärda-</b>ren”.</li> <li>• Använd salt och ställ in avhårdningen även när multifunktionstabletter används. Se ”<b>Vattenavhärda-</b>ren”.</li> <li>• Starta programmet  med en rengöringsprodukt avsedd för diskmaskiner.</li> <li>• Se ”<b>Invändig rengöring</b>”.</li> <li>• Testa ett annat diskmedel.</li> <li>• Kontakta diskmedelstillverkaren.</li> </ul>
Tråkigt, missfärgat eller nag-gat porslin.	<ul style="list-style-type: none"> <li>• Se till att endast diskmaskinssäkra föremål diskas i maskinen.</li> <li>• Ladda och plocka ur korgarna försiktigt. Se broschyren om hur man laddar korgarna.</li> <li>• Placera ömtåliga föremål i den övre korgen.</li> </ul>



Se ”**Före första användning**”, ”**Daglig användning**” eller ”**Råd och tips**” för andra möjliga orsaker.

## 13. TEKNISK INFORMATION

Mått	Bredd / Höjd / Djup (mm)	596 / 818 - 878 / 580
Elanslutning <sup>1)</sup>	Spänning (V)	200 - 240
	Frekvens (Hz)	50 - 60
Vattentryck	bar (min. och max.)	0.5 - 8
	MPa (min. och max.)	0.05 - 0.8
Vattenförsörjning	Kallt vatten eller varmt vatten <sup>2)</sup>	max 60 °C
Kapacitet	Kuvert	13
Strömförbrukning <sup>3)</sup>	Kvar på-läge (W)	5.0
	Av-läge (W)	0.50

<sup>1)</sup> Se märkskylten för andra värden.

<sup>2)</sup> Om varmvattnet kommer från en alternativ energikälla (t.ex. solpaneler) kan en varmvattensanslutning användas för att minska energiförbrukningen.

<sup>3)</sup> I enlighet med förordning 1059/2010.

### 13.1 Länk till EU EPREL databas

QR-koden på energimärkningsetiketten som levereras med produkten ger en webblänk till registreringen av denna produkt i EU EPREL-databasen. Förvara energimärkningsetiketten som referens tillsammans med användarhandboken och alla andra dokument som medföljer denna produkt.

Det går att hitta information relaterad till produktens prestanda i EU EPREL-

databasen med hjälp av länken <https://eprel.ec.europa.eu> och modellnamnet och produktnumret som du kan hitta på maskinens typskylt. Se kapitlet "Produktbeskrivning".

För mer detaljerad information om energimärkning, gå in på [www.theenergylabel.eu](http://www.theenergylabel.eu).

## 14. MILJÖSKYDD

Återvinn material med symbolen . Återvinn förpackningen genom att placera den i lämpligt kärl. Bidra till att skydda vår miljö och vår hälsa genom att återvinna avfall från elektriska och elektroniska produkter. Släng inte

produkter märkta med symbolen  med hushållsavfallet. Lämna in produkten på närmaste återvinningsstation eller kontakta kommunkontoret.

[www.electrolux.com/shop](http://www.electrolux.com/shop)



117855330-A-392020

