



DA Opvaskemaskine
NO Oppvaskmaskin

Brugsanvisning 2
Bruksanvisning 27



INDHOLDSFORTEGNELSE

1. OM SIKKERHED.....	3
2. SIKKERHEDSANVISNINGER.....	4
3. PRODUKTBESKRIVELSE AF APPARATET.....	6
4. KONTROLPANEL.....	7
5. PROGRAMVALG.....	8
6. GRUNDLÆGGENDE INDSTILLINGER	10
7. FØR FØRSTE ANVENDELSE.....	13
8. DAGLIG BRUG.....	15
9. RÅD OG TIPS.....	17
10. VEDLIGEHOLDELSE OG RENGØRING.....	18
11. FEJLFINDING.....	22
12. PRODUKTDATABLAD.....	25
13. YDERLIGERE TEKNISKE OPLYSNINGER.....	26

VI TÆNKER PÅ DIG

Tak for dit køb af et Electrolux-apparat. Du har valgt et produkt, som giver dig årtiers professionel erfaring og innovation på én gang. Genialt og elegant. Det er designet med dig i tankerne. Så uanset hvornår du bruger det, kan du være sikker på, at du får fantastiske resultater hver gang.

Velkommen til Electrolux.

Besøg vores websted for at:



Få rådgivning, brochurer, fejlfinding, serviceinformation:
www.electrolux.com/webselfservice



Registrere dit produkt for bedre service:
www.registerelectrolux.com



Købe tilbehør, forbrugsvarer og originale reservedele til dit apparat:
www.electrolux.com/shop

KUNDEPLEJE OG SERVICE

Brug altid originale reservedele.

Sørg for at have følgende data tilgængelig, når du kontakter vores autoriserede servicecenter: Model, PNC, serienummer.

Du finder oplysningerne på maskinens typeskilt.

 Advarsel/Forsigtig-Sikkerhedsanvisninger

 Generelle oplysninger og gode råd

 Miljøoplysninger

Ret til ændringer uden varsel forbeholdes.

1. ⚠️ OM SIKKERHED

Læs brugsanvisningen grundigt, før apparatet installeres og tages i brug. Producenten påtager sig intet ansvar for eventuelle skader, der er resultatet af forkert installation eller brug. Opbevar altid brugsanvisningen på et sikkert og tilgængeligt sted til senere opslag.

1.1 Sikkerhed for børn og andre udsatte personer

- Apparatet kan bruges af børn fra 8 år og opefter samt af personer med nedsat fysisk, sensorisk eller psykisk funktionsevne, eller som mangler den nødvendige erfaring eller viden, hvis de er under opsyn eller er blevet instrueret i at bruge apparatet på en sikker måde samt forstår de medfølgende farer.
- Børn mellem 3 og 8 år og personer med omfattende og komplekst handicap skal holdes på afstand af apparatet, medmindre de overvåges konstant.
- Børn på under 3 år skal holdes på afstand af apparatet, med mindre de overvåges konstant.
- Børn må ikke lege med apparatet.
- Opbevar vaskemidler utilgængeligt for børn.
- Lad ikke børn og husdyr komme tæt på maskinen, mens lågen er åben.
- Børn må ikke udføre rengøring og vedligeholdelse på apparatet uden opsyn.

1.2 Generelt om sikkerhed

- Dette apparat er beregnet til husholdningsbrug eller lignende anvendelse, som f.eks.:
 - stuehuse, kantineområder i butikker, på kontorer og i andre arbejdsmiljøer.
 - af kunder på hoteller, moteller, bed & breakfast og andre miljøer af indkvarteringstypen.
- Apparatets specifikationer må ikke ændres.
- Driftsvandtrykket (minimum og maksimum) skal være mellem 0.5 (0.05) / 8 (0.8) bar (MPa)
- Følg det maksimale antal af 13 kuverter.

- Hvis netledningen er beskadiget, skal den af sikkerhedsgrunde udskiftes af producenten, et autoriseret servicecenter eller en tekniker med tilsvarende kvalifikationer.
- Anbring bestikket i bestikkurven, så de skarpe ender vender nedad, eller læg dem i bestikskuffen i en vandret position, så de skarpe ender vender nedad.
- Lad ikke apparatet stå uden opsyn med åben luge, da nogen ved et uheld kan træde på den.
- Sluk for apparatet, og tag netstikket ud af kontakten inden nogen som helst form for vedligeholdelse.
- Undlad at bruge højtryksrensere og/eller damp til at rengøre apparatet.
- Hvis apparatet har ventilationsåbninger i bunden, må de ikke tildækkes af f.eks. et tæppe.
- Apparatet skal sluttes til vandledningsnettet ved hjælp af de nye medfølgende slangesæt. Gamle slangesæt må ikke genbruges.

2. SIKKERHEDSANVISNINGER

2.1 Installation



ADVARSEL!

Apparatet må kun installeres af en sagkyndig.

- Fjern al emballagen.
- Undlad at installere eller bruge et beskadiget apparat.
- Brug ikke apparatet, inden det monteres i den indbyggede struktur, pga. sikkerhed.
- Følg installationsvejledningen, der følger med apparatet.
- Vær altid forsigtig, når du flytter apparatet, da det er tungt. Brug altid sikkerhedshandsker og lukket fodtøj.
- Stil eller brug ikke apparatet et sted, hvor temperaturen kommer under 0 °C.
- Installér apparatet et sikkert og velegnet sted, der opfylder installationskrav.

2.2 Tilslutning, el



ADVARSEL!

Risiko for brand og elektrisk stød.

- Apparatet skal tilsluttes strøm m/jord, jvf. Stærkstrømsreglementet.
- Sørg for, at parametrene på typeskiltet er kompatible med de elektriske data for strømforsyningen.
- Brug altid en korrekt monteret lovlig stikkontakt.
- Brug ikke adaptere til flere stik og forlængerledninger.
- Pas på, du ikke beskadiger netstikket og netledningen. Hvis der bliver behov for at udskifte netledningen, skal det udføres af vores autoriserede servicecenter.
- Sæt først netstikket i stikkontakten ved installationens afslutning. Sørg for, at der er adgang til elstikket efter installationen.

- Undgå at slukke for apparatet ved at trække i netledningen. Tag altid selve netstikket ud af kontakten.
- Dette apparat er forsynet med et 13 A-netstik. Hvis sikringen i netstikket skal udskiftes, skal du bruge en sikring på 13 A ASTA (BS 1362) (kun Storbritannien og Irland).

2.3 Tilslutning, vand

- Beskadig ikke vandslangerne.
- Før du slutter til nye rør, rør, der ikke har været brugt i lang tid, hvor der er udført reparationsarbejde eller monteret nye enheder (vandmålere osv.), skal du lade vandet løbe, indtil det er klart og rent.
- Sørg for, at der ikke er synlige vandlækager under og efter første brug af apparatet.
- Tilløbsslangen har en sikkerhedsventil og en kappe med et indvendigt elkabel.

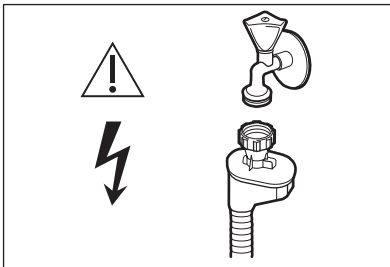

! ADVARSEL! Højspænding.

- Hvis tilløbsslangen beskadiges, skal vandhanen straks lukkes, og stikket tages ud af stikkontakten. Kontakt det

autoriserede servicecenter for at få udskiftet tilløbsslangen.

2.4 Brug

- Undlad at bruge brændbare produkter eller ting, der er fugtet med brændbare produkter, i apparatet eller i nærheden af eller på dette.
- Opvaskemidler er farlige. Følg sikkerhedsanvisningen på vaskemidlets emballage.
- Drik og leg ikke med vandet i apparatet.
- Tag ikke opvasken ud af apparatet, før opvaskeprogrammet er slut. Der kan være nogle rester tilbage på tallerknerne.
- Undgå at sidde eller stå på apparatets åbne låge.
- Der kan komme meget varm damp ud af apparatet, hvis du åbner lågen, mens programmet er i gang.

2.5 Service

- Kontakt det autoriserede servicecenter for at få repareret apparatet.
- Brug kun originale reservedele.

2.6 Bortskaffelse



ADVARSEL!

Risiko for personskade eller kvælning.

- Tag stikket ud af kontakten.
- Klip elledningen af, og kassér den.
- Fjern lågens lås, så børn og kæledyr ikke kan blive lukket inde i apparatet.

3. PRODUKTBESKRIVELSE AF APPARATET

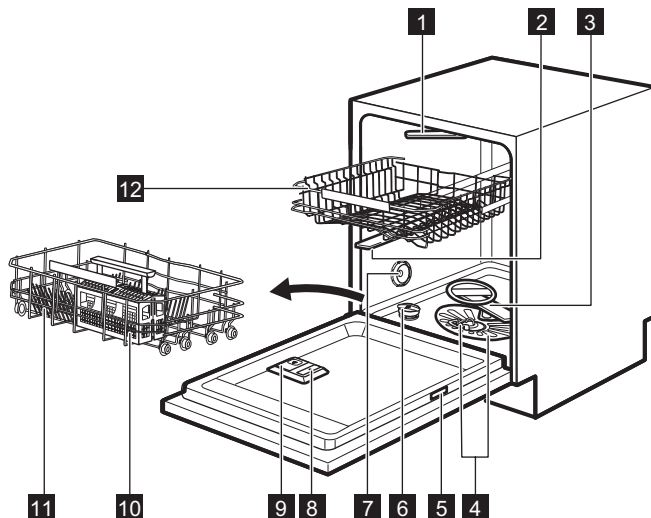

- | | |
|----------------------------|---|
| 1 Loftsspulearm | 8 Beholder til afspændingsmiddel |
| 2 Øvre spulearm | 9 Beholder til vaskemiddel |
| 3 Nederste spulearm | 10 Bestikkurv |
| 4 Filtre | 11 Nederste kurv |
| 5 Mærkeplade | 12 Øverste kurv |
| 6 Saltbeholder | |
| 7 Udluftning | |

3.1 Beam-on-Floor

Beam-on-Floor er et lys, der vises på gulvet under maskinens låge.

- Et rødt lys tændes, når et program starter. Det forbliver tændt i programmets varighed.
- Et grønt lys tændes, når programmet er færdigt.

- Det røde lys blinker, hvis der er fejl i apparatet.



Beam-on-Floor slås fra, når maskinen slukkes.

4. KONTROLPANEL

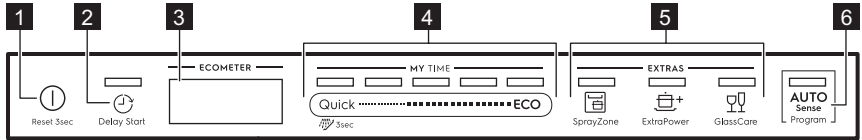

- | | |
|----------------------------|--------------------------|
| 1 Tænd/Sluk-knap | 5 EXTRAS-knapper |
| 2 Delay Start-knap | 6 AUTO Sense-knap |
| 3 Display | |
| 4 MY TIME-valglinje | |

4.1 Display

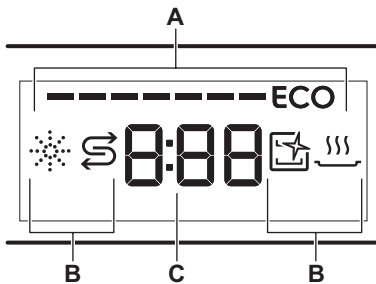

- A.** ECOMETER
B. Lamper

C. Indikator for tid

4.2 ECOMETER



ECOMETER indikerer, hvordan programvalget påvirker energi- og vandforbruget. Jo flere linjer er tændt, des lavere er forbruget.

ECO indikerer det mest miljøvenlige programvalg til normalt beskidt snavs.

4.3 Lamper

Indikator	Forløb
	Kontrollampe for skyllemiddel. Lyser, når beholderen til skyllemiddel skal genfyldes. Se " Før ibrugtagning ".
	Kontrollampe for salt. Er tændt, når saltbeholderen skal genfyldes. Se " Før ibrugtagning ".
	Machine Care-kontrollampe. Den er tændt, når apparatet har brug for indvendig rengøring med Machine Care-programmet. Se " Vedligeholdelse og rengøring ".
	Lampe for tørretrin. Den er tændt, når et program med tørretrinnet er valgt. Den blinker, når tørretrinnet er i gang. Se under " Programvalg ".

5. PROGRAMVALG

5.1 MY TIME

Ved brug af MY TIME-valglinjen kan du vælge et passende opvaskeprogram baseret på programvarigheden, fra 30 minutter til fire timer.

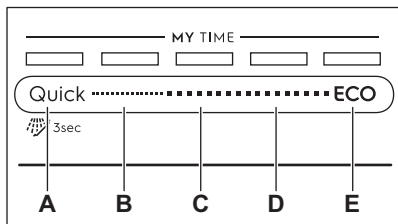

- A. • **Quick** er det korteste program (**30min**), der er velegnet til opvask med frisk og let snavs.
-  **Forskyll (15min)** er et program til at skylle madrester af tallerkener. Det forhindrer dannelsen af lugte i apparatet. Brug ikke opvaskemiddel til dette program.
- B. **1h** er et program, der er velegnet til en opvask med frisk og lettere tørt snavs.
- C. **1h 30min** er et program, der er velegnet til opvask og tørring af normalt snavsede genstande.
- D. **2h 40min** er et program, der er velegnet til opvask og tørring af meget snavsede genstande.
- E. **ECO** er det længste program (**4h**), der tilbyder den mest effektive brug af energi og vandforbrug til service og bestik med normalt snavs. Dette er standardprogrammet, som anvendes til test.

5.2 EXTRAS

Du kan justere programvalget til dine behov ved at aktivere EXTRAS.

SprayZone

 SprayZone forbedrer opvasken ved at øge vandets tryk og temperatur samt opvasketiden. Tilvalget virker inden for det dertil beregnede område i den nedre kurv. SprayZone er velegnet til opvask af genstande med genstridigt snavs, f.eks. gryder, pander og fad.



FORSIGTIG!

Sørg for, at genstandene i placeret i SprayZone-området ikke blokerer den øverste spulearm.

ExtraPower

 ExtraPower forbedrer opvaskeresultaterne af det valgte program. Tilvalget øger opvasketemperaturen og -varigheden.

GlassCare

 GlassCare yder særlig pleje til en delikat opvask. Tilvalget forhindrer hurtige ændringer i opvasketemperaturen af det valgte program og reducerer det til 45 °C. Dette beskytter især glas mod skader.

5.3 AUTO Sense

AUTO Sense-programmet justerer automatisk opvaskeprogrammet til opvasketypen.

Apparatet registrerer graden af snavs og mængden af tallerkener i kurvene. Det justerer temperaturen og mængden af vand samt opvaskens varighed.

5.4 Programoverblik

Program	Fyldningens art	Grad af snavs	Programtrin	EXTRAS
Quick	<ul style="list-style-type: none"> • Service • Bestik 	<ul style="list-style-type: none"> • Frisk 	<ul style="list-style-type: none"> • Opvask 50 °C • Mellemskyl • Endelig skylning 45 °C • AirDry 	<ul style="list-style-type: none"> • ExtraPower • GlassCare • SprayZone
 Forskyl	<ul style="list-style-type: none"> • Alle typer opvask 	<ul style="list-style-type: none"> • Alle grader af snavs 	<ul style="list-style-type: none"> • Forvask 	EXTRAS gælder ikke for dette program.
1h	<ul style="list-style-type: none"> • Service • Bestik 	<ul style="list-style-type: none"> • Frisk • Lettere tørt 	<ul style="list-style-type: none"> • Opvask 60 °C • Mellemskyl • Endelig skylning 50 °C • AirDry 	<ul style="list-style-type: none"> • ExtraPower • GlassCare • SprayZone
1h 30min	<ul style="list-style-type: none"> • Service • Bestik • Gryder • Pander 	<ul style="list-style-type: none"> • Normal • Lettere tørt 	<ul style="list-style-type: none"> • Opvask 60 °C • Mellemskyl • Endelig skylning 55 °C • Tørring • AirDry 	<ul style="list-style-type: none"> • ExtraPower • GlassCare • SprayZone
2h 40min	<ul style="list-style-type: none"> • Service • Bestik • Gryder • Pander 	<ul style="list-style-type: none"> • Normalt til kraftigt • Tørt 	<ul style="list-style-type: none"> • Forvask • Opvask 60 °C • Mellemskyl • Endelig skylning 60 °C • Tørring • AirDry 	<ul style="list-style-type: none"> • ExtraPower • GlassCare • SprayZone
ECO	<ul style="list-style-type: none"> • Service • Bestik • Gryder • Pander 	<ul style="list-style-type: none"> • Normal • Lettere tørt 	<ul style="list-style-type: none"> • Forvask • Opvask 50 °C • Mellemskyl • Endelig skylning 55 °C • Tørring • AirDry 	<ul style="list-style-type: none"> • ExtraPower • GlassCare • SprayZone
AUTO Sense	<ul style="list-style-type: none"> • Service • Bestik • Gryder • Pander 	Programmet justeres til alle slags snavs.	<ul style="list-style-type: none"> • Forvask • Opvask 50 - 60 °C • Mellemskyl • Endelig skylning 60 °C • Tørring • AirDry 	EXTRAS gælder ikke for dette program.
Machine Care	<ul style="list-style-type: none"> • Tom maskine 	Programmet rengør apparatets inderside.	<ul style="list-style-type: none"> • Opvask 70 °C • Mellemskyl • Slutskylning • AirDry 	EXTRAS gælder ikke for dette program.

Forbrugsværdier

Program 1)	Vand (l)	Energi (kWh)	Varighed (min)
Quick	9.3 - 11.4	0.54 - 0.66	30
Forskyl	4.1 - 5.1	0.01 - 0.04	15
1h	10.6 - 12.9	0.80 - 0.93	60
1h 30min	10.4 - 12.7	0.97 - 1.10	90
2h 40min	10.8 - 13.2	0.97 - 1.11	160
ECO	10.5	0.821	240
AUTO Sense	9.6 - 13.1	0.74 - 1.06	120 - 170
Machine Care	8.9 - 10.9	0.58 - 0.70	60

1) Forbrugsværdierne kan variere alt efter vandtemperatur og -tryk, udsving i netspænding, tilvalg og opvaskens størrelse.

Oplysninger til testinstitutter

For at modtage den nødvendige information til udførelse af ydelsestests (f.eks. i overensstemmelse med EN60436) bedes du sende en e-mail til:

info.test@dishwasher-production.com

I din anmodning bedes du inkludere produktnummerkoden (PNC), der står på typeskiltet.

Hvis du har andre spørgsmål om din opvaskemaskine, bedes du se servicebogen, der fulgte med dit apparat.

6. GRUNDLÆGGENDE INDSTILLINGER

Du kan konfigurere apparatet ved at ændre de grundlæggende indstillinger efter dine behov.

Nummer	Indstilling	Værdier	Beskrivelse ¹⁾
1	Vandets hårdhed	Fra niveau 1L til niveau 10L (standard: 5L)	Juster niveauet af blødgøringsanlægget i henhold til vandets hårdhed.
2	Afspændingsmiddel	Fra niveau 0A til niveau 6A (standard: 4A)	Juster niveauet af afspændingsmiddel i overensstemmelse med den påkrævede dosis.
3	Slutlyd	On Off (standard)	Aktivere eller deaktivere lydsignalet for slutningen af et program.
4	Automatisk døråbner	On (standard) Off	Aktiver eller deaktiver AirDry.

Num- mer	Indstilling	Værdier	Beskrivelse ¹⁾
5	Panelsignaler	On (standard) Off	Aktivere eller deaktivere lyden af knapperne, når der trykkes på dem.
6	Senest valgte program	On Off (standard)	Aktivere eller deaktivere det automatiske valg af de senest anvendte programmer og tilvalg.

¹⁾ Se oplysningerne i dette kapitel for flere detaljer.

Du kan ændre de grundlæggende indstillinger i indstillingstilstand.

Når apparatet er i indstillingstilstand, repræsenterer linjerne af ECOMETER tilgængelige indstillinger. For hver indstilling blinker en dedikeret linje af ECOMETER.

Rækkefølgen af de grundlæggende indstillinger præsenteret i tabellen er også rækkefølgen af indstillingerne på ECOMETER:

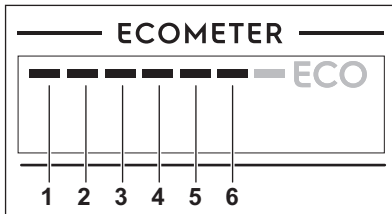

6.1 Blødgøringsanlæg

Blødgøringsanlægget fjerner mineraler fra vandforsyningen, som ellers kan have

Vandets hårdhed

Tyske grader (°dH)	Franske grader (°fH)	mmol / l	Clarke-grader	Blødgøringsanlæggets niveau
47 - 50	84 - 90	8.4 - 9.0	58 - 63	10
43 - 46	76 - 83	7.6 - 8.3	53 - 57	9
37 - 42	65 - 75	6.5 - 7.5	46 - 52	8
29 - 36	51 - 64	5.1 - 6.4	36 - 45	7
23 - 28	40 - 50	4.0 - 5.0	28 - 35	6
19 - 22	33 - 39	3.3 - 3.9	23 - 27	5 ¹⁾

en negativ virkning på opvaskeresultaterne og på apparatet.

Jo højere indholdet af disse mineraler er, desto hårdere er vandet. Vandets hårdhedsgrad måles i modsvarende skalaer.

Blødgøringsanlægget skal indstilles efter det lokale vands hårdhedsgrad. Oplysning om vandets hårdhedsgrad fås hos det lokale vandværk. Det er vigtigt at vælge det rette niveau for blødgøringsanlægget for at sikre gode vaskeresultater.



Blødgøring af hårdt vand øger vand- og energiforbruget samt programvarigheden. Jo højere niveau af vandblødgørelse, des højere forbrug og længere varighed.

Tyske grader (°dH)	Franske grader (°fH)	mmol / l	Clarke-grader	Blødgøringsanlæggets niveau
15 - 18	26 - 32	2.6 - 3.2	18 - 22	4
11 - 14	19 - 25	1.9 - 2.5	13 - 17	3
4 - 10	7 - 18	0.7 - 1.8	5 - 12	2
<4	<7	<0.7	< 5	1 2)

1) Fabriksindstilling.

2) Brug ikke salt på dette niveau.

Uanset den type opvaskemiddel, der anvendes, skal den rette vandhårdhedsgrad indstilles for at holde kontrollampen for påfyldning af salt aktiv.

i Multitabs med salt er ikke tilstrækkeligt effektive til at blødgøre hårdt vand.

6.2 Niveau af afspændingsmiddel

Afspændingsmiddel hjælper med at tørre tallerkener og fade, uden at de får pletter og striber. Det frigøres automatisk under den varme skyllefase. Det er muligt at indstille den frigivne mængde afspændingsmiddel.

Når afspændingsmiddelbeholderen er tom, tændes indikatoren for afspændingsmiddel for at meddele, at der skal påfyldes afspændingsmiddel. Hvis tørreresultaterne er tilfredsstillende med kun brug af multitabs, er det muligt at deaktivere beholderen og lampen. For at opnå det bedste resultat bør du dog altid bruge afspændingsmiddel og holde lampen for afspændingsmiddel aktiv.

For at deaktivere beholderen og lampen for afspændingsmiddel skal du indstille niveauet af afspændingsmiddel til 0A.

6.3 Slutlyd

Du kan aktivere et lydsignal, der udsendes, når programmet er færdigt.

i Der udsendes også lydsignaler, når der opstår en fejl i apparatet. Signalerne kan ikke slås fra.

6.4 AirDry

AirDry forbedrer tørreresultaterne. Apparatlågen åbnes automatisk under tørrefasen og forbliver på klem.

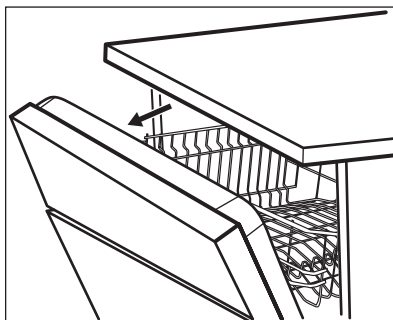

AirDry aktiveres automatisk med alle programmer undtagen Forskyl.



FORSIGTIG!
Forsøg ikke at lukke apparatets låge inden for 2 minutter efter automatisk åbning. Det kan skade apparatet.



FORSIGTIG!
Hvis børn har adgang til apparatet, anbefaler vi at deaktivere AirDry. Den automatisk åbning af lugen kan udgøre en fare.

i Når AirDry åbner lugen, er Beam-on-Floor muligvis ikke helt synlige. Kig på betjeningspanelet for at se, om programmet er færdigt.

6.5 Panelsignaler

Knapperne på betjeningspanelet laver en kliklyd, når du trykker på dem. Du kan deaktivere denne lyd.

6.6 Senest valgte program

Du kan indstille det automatiske valg af de senest anvendte programmer og tilvalg.

Det seneste program, der blev afsluttet inden apparatets sluk, bliver gemt. Det vælges derefter automatisk, efter du har tændt apparatet.

Når det seneste programvalg er deaktiveret, er standardprogrammet ECO.

6.7 Indstillingsfunktion

Sådan navigeres der i indstillingstilstand

Du kan navigere i indstillingstilstand ved hjælp af MY TIME-valglinjen.

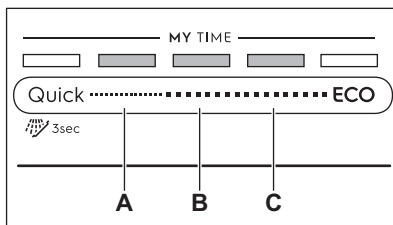

A. Forrige-knap

B. OK-knap

C. Næste-knap

Brug **Forrige** og **Næste** til at skifte mellem de grundlæggende indstillinger og for at ændre deres værdi.

Brug **OK** for at gå ind i den valgte indstilling og for at bekræfte ændring af dens værdi.

Sådan åbnes indstillingstilstand

Du kan gå ind i indstillingstilstand, inden du starter et program. Du kan ikke gå ind i indstillingstilstand, mens programmet kører.

Tryk og hold **Quick** og **ECO** nede samtidigt i ca. 3 sekunder for at gå ind i indstillingstilstand.

Lampen relateret til **Forrige**, **OK** og **Næste** er tændt.

Sådan ændres en indstilling

Kontrollér, at apparatet er i indstillingstilstand.

1. Brug **Forrige** eller **Næste** til at vælge linjen af ECOMETER dedikeret til den ønskede indstilling.
 - Linjen af ECOMETER dedikeret til den valgte indstilling blinker.
 - Displayet viser den aktuelle indstillingsværdi.
2. Tryk på **OK** for at åbne indstillingen.
 - Linjen af ECOMETER dedikeret til den valgte indstilling er tændt. De andre linjer er slukkede.
 - Den nuværende indstillingsværdi blinker.
3. Tryk på **Forrige** eller **Næste** for at ændre værdien.
4. Tryk på **OK** for at bekræfte indstillingen.
 - Den nye indstilling er gemt.
 - Apparatet vender tilbage til listen over grundlæggende indstillinger.
5. Tryk og hold **Quick** og **ECO** nede samtidigt i ca. 3 sekunder for at afslutte indstillingstilstand. Apparatet vender tilbage til programvalg. De gemte indstillinger forbliver, indtil du ændrer dem igen.

7. FØR FØRSTE ANVENDELSE

1. Sørg for, at blodgøringsanlæggets aktuelle niveau svarer til

vandforsyningens hårdhed. Hvis ikke, bør du justere niveauet for blødgøringsanlægget.

2. Fyld saltbeholderen.
3. Fyld beholderen til afspændingsmiddel.
4. Åbn for vandhanen.
5. Start programmet Quick for at fjerne rester fra fremstillingsprocessen. Brug ikke opvaskemiddel, og fyld ikke service i kurvene.

Efter at have startet programmet genfylder apparatet resinen i vandblødgøringsanlægget i op til 5 minutter. Opvaskefasen starter først, når denne procedure er afsluttet. Proceduren gentages periodisk.

7.1 Saltbeholderen



FORSIGTIG!

Brug groft salt, der kun er beregnet til opvaskemaskiner. Fint salt øger risikoen for korrosion.

Saltet bruges til at gøre blødgøringsanlægget klar til drift og til at sikre gode opvaskeresultater i daglig brug.

Sådan fyldes saltbeholderen

1. Drej hættan på saltbeholderen mod uret, og fjern den.
2. Hæld en liter vand i saltbeholderen (kun første gang).
3. Fyld saltbeholderen med opvaskemaskinesalt (indtil den er fuld).

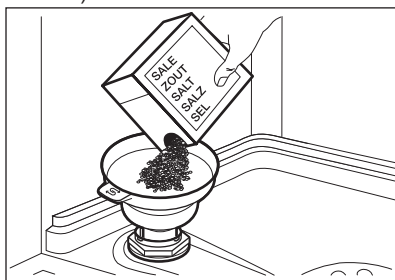

4. Ryst forsigtigt tragten i dens håndtag for at få de sidste korn indeni.

5. Fjern saltet rundt om saltbeholderens åbning.



6. Drej hættan på saltbeholderen med uret for at lukke saltbeholderen.



FORSIGTIG!

Der kan løbe vand og salt ud af saltbeholderen, når du fylder den. Start øjeblikkeligt det korteste program, efter du har fyldt saltbeholderen, for at forhindre korrosion. Fyld ikke tallerkener i kurvene.

7.2 Sådan fyldes beholderen til afspændingsmiddel

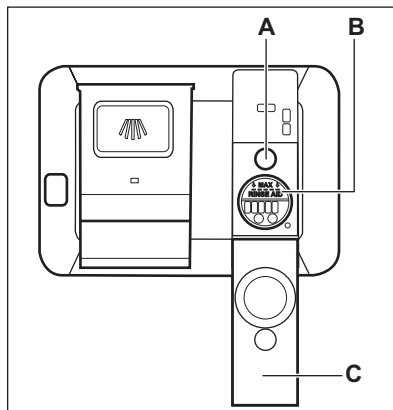

FORSIGTIG!

Brug kun afspændingsmiddel beregnet til opvaskemaskiner.

1. Åbn låget (C).
2. Fyld beholderen (B), indtil afspændingsmidlet når mærket "MAX".

3. Tør spildt afspændingsmiddel op med en sugende klud, så der ikke dannes for meget skum.
4. Luk låget. Sørg for, at låget låses på plads.



Påfyld afspændingsmiddel i beholderen til afspændingsmiddel, når indikatorvinduet (A) er gennemsigtigt.

8. DAGLIG BRUG

1. Åbn for vandhanen.
2. Tryk på , og hold den nede, indtil apparatet tændes.
3. Fyld saltbeholderen, hvis den er tom.
4. Fyld beholderen til skyllemiddel, hvis den er tom.
5. Fyld kurvene.
6. Påfyld opvaskemiddel.
7. Valg og start af et program.
8. Luk vandhanen, når programmet er færdigt.

8.1 Brug af opvaskemiddel

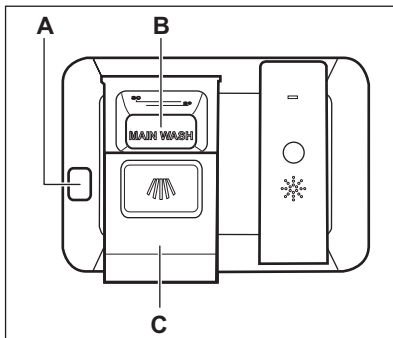

FORSIGTIG!
Brug kun opvaskemiddel beregnet til opvaskemaskiner.

1. Tryk på udløserknappen (A) for at åbne låget (C).
2. Fyld opvaskemiddel i form af pulver eller tabletter i rummet til opvaskemiddel (B).
3. Hvis opvaskeprogrammet har et trin med forvask, anbringes en lille mængde opvaskemiddel på den inderste del af apparatets låge.
4. Luk lågen. Sørg for, at låget låses på plads.

8.2 Sådan vælges og startes et program med MY TIME-valglinjen

1. Skub din finger over MY TIME-valglinjen for at vælge et passende program.
 - Lampen relateret til det valgte program er tændt.
 - ECOMETER indikerer niveauet af energi- og vandforbrug.
 - Displayet viser programmets varighed.
2. Aktiver gældende EXTRAS, om ønsket.
3. Luk apparatets låge for at starte programmet.

8.3 Sådan vælges og startes programmet Forskyl

1. For at vælge  Forskyl skal du trykke på Quick og holde den nede i 3 sekunder.
 - Lampen relateret til knappen er tændt.
 - ECOMETER er slukket.
 - Displayet viser programmets varighed.
2. Luk apparatets låge for at starte programmet.

8.4 Sådan aktiveres EXTRAS

1. Vælg et program med MY TIME-valglinjen.
2. Tryk på knappen for det tilvalg, du ønsker at aktivere.
 - Lampen relateret til knappen er tændt.
 - Displayet viser den opdaterede programvarighed.

- ECOMETER indikerer det opdaterede niveau af energi- og vandforbrug.



Som standard skal tilvalg slås til hver gang, inden du starter et program. Hvis det seneste programvalg er aktiveret, bliver de gemte tilvalg automatisk aktiveret sammen med programmet.



Dette tilvalg kan ikke slås til eller fra, mens et program er i gang.



Ikke alle tilvalg er kompatible med hinanden.



Aktivering af tilvalg øger ofte vand- og energiforbruget samt programvarigheden.

8.5 Sådan starter du AUTO Sense-programmet

1. Tryk på .
 - Lyset relateret til knappen er tændt.
 - Displayet viser den længst mulige programvarighed.



MY TIME og EXTRAS er ikke gældende for dette program.

2. Luk apparatets låge for at starte programmet.

Apparatet registrerer typen af opvask og justerer et passende opvaskeprogram. Under programmet fungerer sensorerne adskillige gange, og det indledende program kan blive reduceret.

8.6 Sådan kan du udskyde programmets start

1. Vælg et program.
2. Tryk på  gentagne gange, indtil displayet viser den ønskede udskydelse (fra 1-24 timer). Lampen relateret til knappen er tændt.
3. Luk apparatets låge for at starte nedtællingen.

Mens nedtællingen er i gang, kan den udskudte tid og programvalget ikke ændres.

Når nedtællingen er slut, starter programmet.

8.7 Hvordan du annullerer den senere start, mens nedtællingen er i gang

Tryk på , og hold den nede i ca. 3 sekunder. Apparatet vender tilbage til programvalg.



Hvis du annullerer den senere start, skal du vælge programmet igen.

8.8 Sådan annulleres et igangsat program

Tryk på , og hold den nede i ca. 3 sekunder. Apparatet vender tilbage til programvalg.



Sørg for, at der er opvaskemiddel i beholderen til opvaskemiddel, inden der startes et nyt program.

8.9 Åbning af lågen, mens apparatet er i gang

Hvis du åbner lågen, mens et program er i gang, stopper apparatet. Det kan påvirke energiforbruget og programmets varighed. Efter du har lukket lågen, fortsætter apparatet fra det sted, hvor det blev afbrudt.



Hvis lågen er åben i mere end 30 sekunder under tørrefasen, afsluttes det igangværende program. Det sker ikke, hvis lågen åbnes af AirDry-funktionen.

8.10 Auto Off-funktionen

Denne funktion sparer energi ved at slukke for apparatet, når det ikke er i drift.

Funktion går automatisk i gang:

- Når programmet er afsluttet.
- Efter 5 minutter, hvis et program ikke var gået i gang.

8.11 Program slut

Når programmet er færdigt, viser displayet 0:00.

9. RÅD OG TIPS

9.1 Generel

Følg nedenstående tips for at sikre optimale rengørings- og tørreresultater i den daglige brug og for at hjælpe med at beskytte miljøet.

- Bortskaf madrester fra servicet sammen med køkkenaffaldet.
- Forskyl ikke service i hånden. Vælg om nødvendigt et program med forskyl.
- Brug altid hele kurveområdet.
- Sørg for, at genstandene i kurvene ikke rører eller dækker hinanden. Kun da kan vandet nå helt ind til tallerkenerne og vaske dem.
- Du kan bruge opvaskemiddel, afspændingsmiddel og salt separat, eller du kan bruge multitabs (f.eks. "Alt-i-1"). Følg vejledningen på pakningen.
- Vælg et program i overensstemmelse med typen af opvask og graden af snavs. ECO tilbyder den mest effektive brug af vand og energiforbrug.

9.2 Brug af salt, afspændingsmiddel og opvaskemiddel

- Brug kun salt, afspændingsmiddel og opvaskemiddel beregnet til opvaskemaskine. Andre produkter kan beskadige apparatet.
- I områder med hårdt og meget hårdt vand anbefaler vi at bruge almindeligt opvaskemiddel (pulver, gelé, tabletter uden ekstra midler), afspændingsmiddel og salt separat for at opnå optimale rengørings- og tørreresultater.
- Opvasketabletter opløses ikke helt ved korte programmer. Det anbefales,

Auto Off-funktionen slukker automatisk for apparatet.

Alle knapper er inaktive, bortset fra tænd/sluk-knappen.

at du benytter opvasketabletter til lange programmer for at undgå rester af opvaskemidler på bordservicet.

- Brug ikke mere end den angivne mængde opvaskemiddel. Se anvisningerne på opvaskemidlets emballage.

9.3 Gør følgende, hvis du ønsker at holde op med at bruge multitabletter

Udfør følgende trin, inden du starter med at bruge separat opvaskemiddel, salt og afspændingsmiddel:

1. Indstil det højeste niveau for blødgøringsanlæg.
2. Sørg for, at saltbeholderen og beholderen til afspændingsmiddel er fuld.
3. Start programmet Quick. Tilføj ikke opvaskemiddel, og fyld ikke service i kurvene.
4. Justér blødgøringsanlægget til det lokale vands hårdhedsgrad, når programmet er slut.
5. Justér doseringen af afspændingsmiddel.

9.4 Før programmet startes

Inden du starter programmet, skal du være sikker på, at:

- Filtrene er rene og korrekt sat i.
- Hætten til saltbeholderen er spændt.
- Spulearmene ikke er tilstoppet.
- Der er nok salt og afspændingsmiddel (medmindre du bruger multitabletter).
- Genstandene er lagt korrekt i kurvene.
- Det valgte program passer til opvaskens art og graden af snavs.
- Der anvendes den rette mængde opvaskemiddel.

9.5 Fyldning af kurvene

- Fyld kun opvaskemaskinen med service/bestik/glas og andre dele, som tåler maskinopvask.
- Vask ikke genstande af træ, horn, aluminium, tin og kobber i opvaskemaskinen.
- Vask ikke ting i opvaskemaskinen, som kan opsuge vand (svampe, klude).
- Fjern store madrester fra tallerkener.
- Læg kogegrej med fastbrændt mad i blød, inden det vaskes i apparatet.
- Stil hule ting (f.eks. kopper, glas og gryder) med åbningen nedad.
- Sørg for, at glas ikke rører hinanden.
- Læg de lette ting i øverste kurv. Sørg for, at tingene ikke kan flytte sig frit.
- Læg bestik og små ting i bestikkurven.

- Flyt den øvre kurv opad for at få plads til store genstande i den nederste kurv.
- Sørg for, at spulearmene kan bevæge sig frit, før du starter et opvaskeprogram.

9.6 Tømning af kurvene

1. Lad servicet køle af, før du tager det ud af maskinen. Varme genstande beskadiges nemt.
2. Tøm først nederste kurv og derefter øverste kurv.



Efter programmet er afsluttet, kan der stadigvæk være vand på apparatets indvendige overflader.

10. VEDLIGEHOLDELSE OG RENGØRING



ADVARSEL!

Sluk for apparatet, og tag stikket ud af kontakten inden anden vedligeholdelse end at køre programmet Machine Care.



Tilsmudsede filtre og tilstoppede spulearme påvirker vaskeresultaterne negativt. Kontrollér disse elementer jævnlige og rengør dem, om nødvendigt.

10.1 Machine Care

Machine Care er et program udviklet til at rengøre apparatets inderside med optimale resultater. Det fjerner ophobninger af kalk og fedt.

Når apparatet registrerer behovet for rengøring, lyser lampen . Start Machine Care-programmet for at rengøre apparatets inderside.

Sådan starter du Machine Care-programmet



Inden du starter Machine Care-programmet, skal du rense filtrene og spulearmene.

1. Brug en afkalker eller et rengøringsprogram, der er udviklet specifikt til opvaskemaskiner. Følg vejledningen på pakningen. Fyld ikke tallerkener i kurvene.
2. Tryk og hold + og ^{AUTO}_{Sense} nede samtidigt i ca. 3 sekunder.

Lamperne  og + blinker. Displayet viser programvarigheden.

3. Luk apparatets låge for at starte programmet.

Når programmet er færdigt, er lampen  slukket.

10.2 Indvendig rengøring

- Rengør apparatet omhyggeligt, herunder lågens gummipakning, med en blød og fugtig klud.
- Brug ikke slibende midler, skuresvampe eller opløsningsmidler,

- skarpe redskaber, stærke kemikalier, skurepulver eller opløsningsmidler.
- Brug et rengøringsprodukt, der er specifikt beregnet til opvaskemaskiner mindst hver anden måned for at bevare dit apparats ydeevne. Følg omhyggeligt anvisningerne på produktets emballage.
 - Start Machine Care-programmet for en optimal opvask.

10.3 Udvendig rengøring

- Rengør apparatet med en fugtig, blød klud.
- Brug kun et neutralt rengøringsmiddel.
- Brug ikke slibende midler, skuresvampe eller opløsningsmidler.

10.4 Rengøring af filtre

Filtersystemet består af 3 dele.

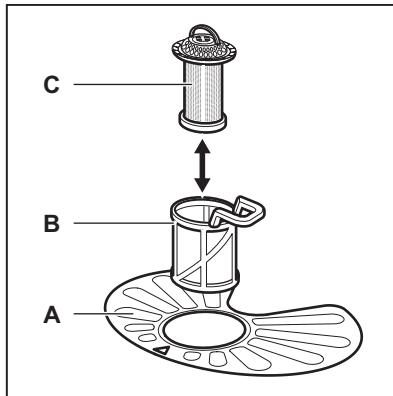

1. Drej filteret (B) mod uret, og tag det ud.

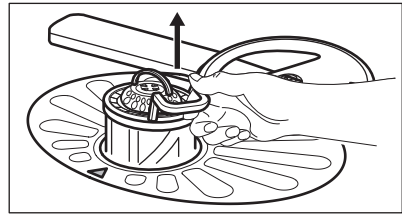
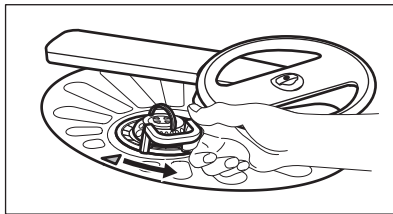

2. Tag filteret (C) ud af filteret (B).
3. Tag det flade filter (A) ud.

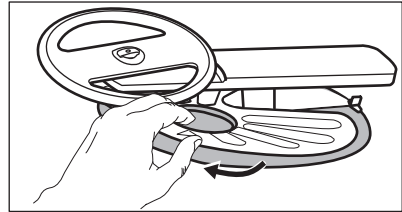

4. Skyl filtrene.

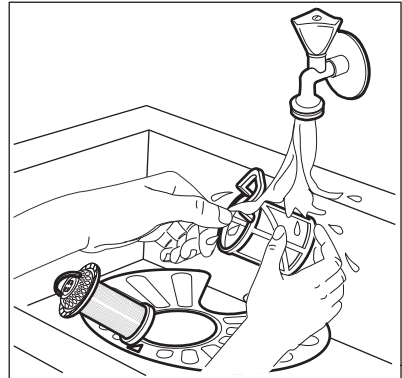

5. Sørg for, at der ikke er madrester eller snavs i eller omkring bundkarrets kant.
6. Sæt det flade filter (A) på plads. Sørg for, at det sidder korrekt fast under de 2 skinner.

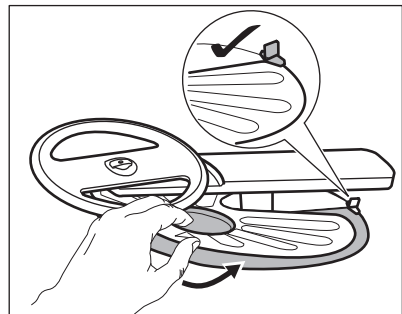

7. Saml filtrene (B) og (C).

8. Sæt filteret (B) på plads i det flade filter (A). Drej det med uret, indtil det klikker på plads.

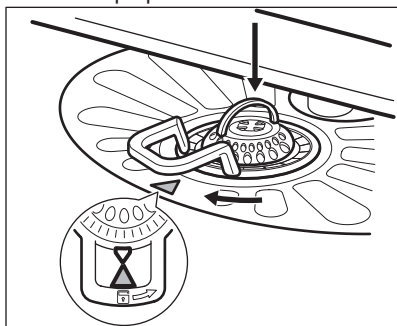

FORSIGTIG!

Hvis filtrene sidder forkert, kan det give dårlige opvaskeresultater og beskadige apparatet.

10.5 Rengøring af den nederste spulearm

Vi anbefaler, at du regelmæssigt rengør den nederste spulearm for at undgå, at snavs stopper hullerne til.

Tilstoppede huller kan resultere i utilfredsstillende opvaskeresultater.

1. Træk den nedre spulearm opad for at fjerne den.

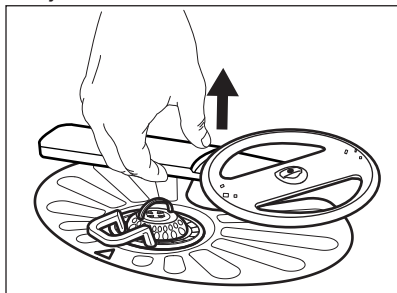

2. Skyl spulearmen under rindende vand. Brug et tyndt og spidst redskab, som f.eks. en tandstikker, til at fjerne partikler af snavs fra hullerne.

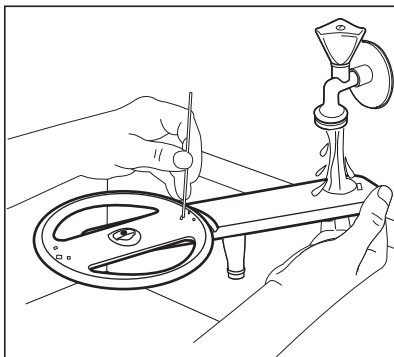

3. Tryk spulearmen nedad for at installere den igen.

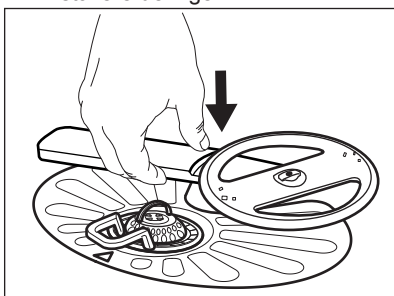

10.6 Rengøring af den øvre spulearm

Vi anbefaler, at du regelmæssigt rengør den øvre spulearm for at undgå, at snavs stopper hullerne til.

Tilstoppede huller kan resultere i utilfredsstillende opvaskeresultater.

1. Træk den øverste kurv ud.
2. For at frakoble spulearmen fra kurven skal du trykke spulearmen opad og samtidigt dreje den med uret.

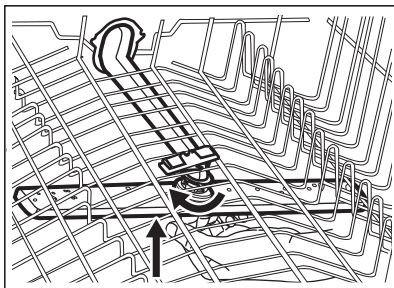

3. Skyl spulearmen under rindende vand. Brug et tyndt og spidst redskab, som f.eks. en tandstikker, til at fjerne partikler af snavs fra hullerne.

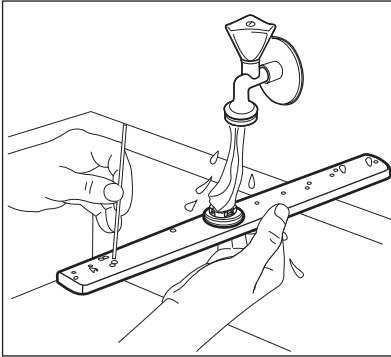

4. For at sætte spulearmen på plads skal du trykke spulearmen opad og samtidig dreje den mod uret, indtil den låses fast.

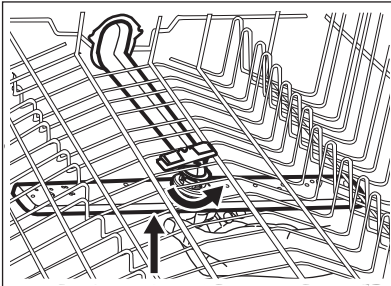

10.7 Rengøring af loftsspulearmen

Vi anbefaler, at du regelmæssigt rengør loftsspulearmen for at undgå, at snavs stopper hullerne til. Tilstoppede huller kan resultere i utilfredsstillende opvaskeresultater.

Loftsspulearmen er placeret i loftet af apparatet. Spulearmen (C) er installeret i leveringsrøret (A) med monteringsselementet (B).

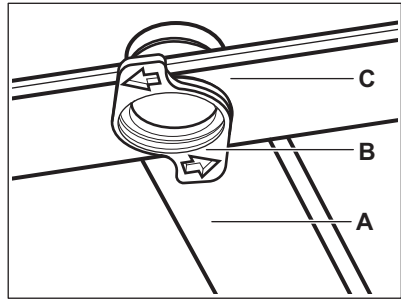

1. Flyt den øvre kurv til det nederste niveau for at nå spulearmen lettere.
2. For at frigøre spulearmen (C) fra leveringsrøret (A) skal du dreje monteringsselementet (B) mod uret og trække spulearmen nedad.
3. Skyl spulearmen under rindende vand. Brug et tyndt og spidst redskab, som f.eks. en tandstikker, til at fjerne partikler af snavs fra hullerne. Lad vandet løbe gennem hullerne for at vaske partikler af snavs væk fra indersiden.

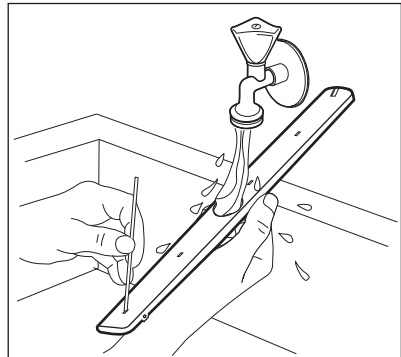

4. For at installere spulearmen (C) igen skal du indsætte monteringsselementet (B) i spulearmen og fastgøre den i leveringsrøret (A) ved at dreje den med uret. Sørg for, at monteringsselementet låses på plads.

11. FEJLFINDING



ADVARSEL!

Forkert reparation af apparatet kan udgøre en fare for brugerens sikkerhed. Eventuelle reparationer skal udføres af kvalificeret personale.

nødvendigt at kontakte et autoriseret servicecenter.

Se nedenstående tabel for information om mulige problemer.

Ved visse fejlfunktioner viser displayet en alarmkode.

Størstedelen af de problemer, der kan opstå, kan løses, uden at det er

Problem og alarmkode	Mulig årsag og løsning
Du kan ikke tænde for apparatet.	<ul style="list-style-type: none"> Sørg for, at netstikket er sat rigtigt i stikkontakten. Kontrollér, at der ikke er sprunget en sikring i sikringsdåsen.
Programmet starter ikke.	<ul style="list-style-type: none"> Kontrollér, at apparatets låge er lukket. Hvis den udskudte start er indstillet, kan du annullere indstillingen eller vente på, at nedtællingen er færdig. Apparatet genfylder resinen i blødgøringsanlægget. Det kan tage ca. 5 minutter.
Apparatet fyldes ikke med vand. Displayet viser <i>10</i> eller <i>11</i> .	<ul style="list-style-type: none"> Kontrollér, at der åbnet for vandhanen. Sørg for, at vandtrykket ikke er for lavt. Kontakt det lokale vandværk for at få disse oplysninger. Kontroller, at vandhanen ikke er tilstoppet. Sørg for, at filteret i tilløbsslangen ikke er tilstoppet. Kontrollér, at tilløbsslangen ikke er knækket eller bøjet.
Apparatet tømmer ikke vandet ud. Displayet viser <i>20</i> .	<ul style="list-style-type: none"> Kontrollér, at vaskens vandlås ikke er tilstoppet. Sørg for, at filteret i afløbsslangen ikke er tilstoppet. Kontrollér, at det indvendige filtersystem ikke er tilstoppet. Kontrollér, at afløbsslangen ikke er knækket eller bøjet.
Overløbsikringen er blevet udløst. Displayet viser <i>30</i> .	<ul style="list-style-type: none"> Luk for vandhanen, og kontakt et autoriseret servicecenter.
Apparatet stopper og starter flere gange under drift.	<ul style="list-style-type: none"> Det er normalt. Det giver optimale rengøringsresultater og energibesparelser.
Programmet varer for længe.	<ul style="list-style-type: none"> Hvis den udskudte start er indstillet, kan du annullere den eller vente på, at nedtællingen er færdig. Aktivering af tilvalg kan øge programmets varighed.
Den resterende tid på displayet øges og springer næsten hen til slutningen af programvarigheden.	<ul style="list-style-type: none"> Dette er ikke en fejl. Apparatet fungerer korrekt.

Problem og alarmkode	Mulig årsag og løsning
Lille lækage fra apparatets låge.	<ul style="list-style-type: none"> • Apparatet er ikke i vater. Løsn eller stram de justerbare ben (hvis relevant). • Apparatets låge står ikke centralt på karret. Indstil det bageste ben (hvis relevant).
Apparatets låge er svær at lukke.	<ul style="list-style-type: none"> • Apparatet er ikke i vater. Løsn eller stram de justerbare ben (hvis relevant). • Dele af bordservicet stikker ud fra kurvene.
Raslende eller bankende lyde indvendigt fra apparatet.	<ul style="list-style-type: none"> • Bordservicet ligger ikke ordentligt i kurvene. Se brochuren til fyldning af kurve. • Sørg for, at spulearmene kan rotere frit.
Apparatet udløser afbrydere.	<ul style="list-style-type: none"> • Strømstyrken er utilstrækkelig til at forsyne alle anvendte apparater samtidigt. Kontrollér kontaktstrømstyrken og målerens kapacitet eller sluk for et af de anvendte apparater. • Intern elektrisk fejl i apparatet. Kontakt et autoriseret servicecenter.

Når du har kontrolleret apparatet, skal du slukke og tænde for apparatet. Kontakt et autoriseret servicecenter, hvis problemet opstår igen.





Kontakt et autoriseret servicecenter i forbindelse med alarmkoder, der ikke er beskrevet i tabellen.

11.1 Produktnummerkoden (PNC)

Hvis du kontakter et autoriseret servicecenter, skal du give produktnummerkoden på dit apparat.

PNC findes på dataskiltet på apparatets dør. Du kan også se PNC på kontrolpanelet.

Inden du kontrollerer PNC, skal du sørge for, at apparatet er i programvalget.

1. Tryk og hold  og  nede samtidigt i ca. 3 sekunder. Displayet viser dit apparats PNC.
2. For at gå ud af PNC-præsentationen skal du trykke på  og  samtidig og holde dem nede i ca. 3 sekunder. Apparatet vender tilbage til programvalg.

11.2 Opvaske- og tørringsresultaterne er utilfredsstillende

Problemer	Mulig årsag og løsning
Dårlig opvaske.	<ul style="list-style-type: none"> • Se "Daglig brug", "Råd og tips" og brochuren til fyldning af kurv. • Brug mere intensivt opvaskeprogram. • Aktiver tilvalget SprayZone for at vaske genstande med kraftigt eller genstridigt snavs. • Aktiver tilvalget ExtraPower for at forbedre opvaskeresultaterne af et valgt program. • Rengør spulearmens dyser og filter. Se "Vedligeholdelse og rengøring".

Problemer	Mulig årsag og løsning
Dårlig tørring.	<ul style="list-style-type: none"> • Bordservice blev efterladt for længe i det lukkede apparat. Aktiver AirDry for at indstille den automatiske åbning af lugen og for at forbedre tørringen. • Der er intet afspændingsmiddel, eller der er ikke blevet doseret nok afspændingsmiddel. Fyld beholderen til skyllemiddel, eller indstil skyllemidlets niveau til et højere niveau. • Det kan skyldes kvaliteten af afspændingsmidlet. • Vi anbefaler altid at bruge afspændingsmiddel, selv sammen med multitabletter. • Det kan være nødvendigt at tørre plastikgenstande med et viskestykke. • Programmet har intet tørretrin. Se under "Programoverblik".
Der er hvidlige striber eller en blålig belægning på glas og service.	<ul style="list-style-type: none"> • Der er for meget afspændingsmiddel. Sæt afspændingsmiddelniveauet til et lavere niveau. • Der er for meget opvaskemiddel.
Der er pletter og tørre vanddråber på glas og tallerkener.	<ul style="list-style-type: none"> • Der er for lidt afspændingsmiddel. Sæt afspændingsmiddelniveauet til et højere niveau. • Det kan skyldes kvaliteten af afspændingsmidlet.
Apparatets inderside er våd.	<ul style="list-style-type: none"> • Det er ikke en fejl i apparatet. Fugtig luft kondenserer på apparatsiderne.
Usædvanlig skum under opvask.	<ul style="list-style-type: none"> • Brug opvaskemiddel beregnet til opvaskemaskiner. • Der er en lækage i beholderen til afspændingsmiddel. Kontakt et autoriseret servicecenter.
Spør af rust på bestik.	<ul style="list-style-type: none"> • Der er for meget salt i det vand, der bruges til opvask. Se "Blødgøringsanlægget". • Bestik af sølv og rustfrit stål blev anbragt sammen. Undgå at placere genstande af sølv og rustfrit stål i nærheden af hinanden.
Der er rester af opvaskemiddel i beholderen i slutningen af programmet.	<ul style="list-style-type: none"> • Opvasketabletten sad fast i beholderen og blev derfor ikke helt opløst. • Vand kan ikke vaske opvaskemiddel væk fra beholderen. Sørg for, at spulearmene ikke er blokeret eller tilstoppet. • Sørg for, at genstandene i kurvene ikke forhindrer låget på beholderen til opvaskemiddel i at blive åbnet.
Lugte i apparatet.	<ul style="list-style-type: none"> • Se "Indvendig rengøring". • Start Machine Care-programmet med en afkalker eller et rengøringsprodukt beregnet til opvaskemaskiner.

Problemer	Mulig årsag og løsning
Kalkaflejring på bordservice, på karret og på lågens inderside.	<ul style="list-style-type: none"> • Saltniveauet er lavt, kontroller påfyldningslampen. • Hætten til saltbeholderen er løs. • Vandet fra hanen er hårdt. Se "Blødgøringsanlægget". • Brug salt og indstil regenerering af vandets blødgøringsanlæg, selv når der anvendes multitabs. Se "Blødgøringsanlægget". • Start Machine Care-programmet med en afkalker beregnet til opvaskemaskiner. • Hvis der stadigvæk er kalkaflejring, bør du rengøre apparatet med rengøringsmidler, der er beregnet specifikt til dette formål. • Prøv et andet opvaskemiddel. • Kontakt producenten af opvaskemidlet.
Mat, affarvet eller krakeleret bordservice.	<ul style="list-style-type: none"> • Sørg for, at det kun er genstande, som kan komme i opvaskemaskine, der bliver vasket i apparatet. • Fyld og tøm kurven forsigtigt. Se brochuren til fyldning af kurve. • Læg de sart ting i øverste kurv. • Aktiver tilvalget GlassCare for at sikre speciel pleje af glas og sart genstande.



Se "**Før ibrugtagning**", "**Daglig brug**" eller "**Råd og tips**" for andre mulige årsager.

12. PRODUKTDATABLAD

Varemærk	Electrolux
Model	EEZ67300L 911434566
Nominal kapacitet (standardindstillinger for sted)	13
Energieffektivitetsklasse	A+++
Energiforbrug i kWh/år på grundlag af 280 normale opvaskecyklusser med maskinen tilsluttet koldt vand og til forbrug i laveffekttilstandene. Det faktiske energiforbrug afhænger af, hvorledes maskinen benyttes.	234
Den normale opvaskecyklus' energiforbrug (kWh)	0.821
Elforbrug i slukket tilstand (W)	0.50
Elforbrug i left on-tilstand (W)	5.0
Vandforbrug i liter/år på grundlag af 280 normale opvaskecyklusser. Det faktiske vandforbrug afhænger af, hvorledes maskinen benyttes	2940

Tørreevneklasse på skalaen A (mest effektiv) til G (mindst effektiv)	A
"Normalprogrammet" er den normale opvaskecyklus, som energimærket og oplysningsskemaet henviser til, at dette program er egnet til opvask af normalt snavset service, og at det er det mest effektive program med hensyn til det kombinerede energi- og vandforbrug for den pågældende type service. Det angives som "øko"-program.	ECO
Programvarigheden for den normale opvaskecyklus i minutter	240
Varigheden af left on-tilstanden (min)	1
Emission af luftbåren støj udtrykt som (dB(A) re 1 pW)	44
Model beregnet til indbygning J/N	Ja

13. YDERLIGERE TEKNISKE OPLYSNINGER

Mål	Bredde/højde/dybde (mm)	596 / 818 - 898 / 550
Tilslutning, el ¹⁾	Spænding (V)	200 - 240
	Frekvens (Hz)	50 - 60
Vandforsyningens tryk	bar (minimum og maksimum)	0.5 - 8
	MPa (minimum og maksimum)	0.05 - 0.8
Vandtilførsel	Koldt vand eller varmt vand ²⁾	maks. 60 °C

1) Se typeskiltet for andre værdier.

2) Hvis det varme vand leveres af alternativ energikilde (f.eks. solfangere), bruges tilslutning til varmt vand for at spare på energien.

14. MILJØHENSYN

Genbrug materialer med symbolet . Anbring emballagematerialet i passende beholdere til genbrug. Hjælp med at beskytte miljøet og menneskelig sundhed samt at genbruge affald af elektriske og elektroniske apparater.

Kasser ikke apparater, der er mærket med symbolet , sammen med husholdningsaffaldet. Lever produktet tilbage til din lokale genbrugsplads eller kontakt din kommune.

INNHOLD

1. SIKKERHETSINFORMASJON.....	28
2. SIKKERHETSANVISNINGER.....	29
3. PRODUKTBESKRIVELSE.....	31
4. BETJENINGSPANEL.....	32
5. PROGRAMVALG.....	33
6. GRUNNLEGGENDE INNSTILLINGER	35
7. FØR FØRSTEGANGS BRUK.....	39
8. DAGLIG BRUK.....	40
9. RÅD OG TIPS.....	42
10. STELL OG RENGJØRING.....	43
11. FEILSØKING.....	47
12. PRODUKTINFORMASJONSARK.....	50
13. YTTERLIGERE TEKNISKE OPPLYSNINGER.....	51

VI TENKER PÅ DEG

Takk for at du har kjøpt et produkt fra Electrolux. Du har valgt et produkt som bringer flere tiår med erfaring og innovasjon med seg. Genial og stilig, og den er designet med tanke på deg. Du kan være trygg på at du får gode resultater hver gang du bruker den.

Velkommen til Electrolux.

Gå inn på nettstedet vårt for å:



Få råd om bruk, finne brosjyrer, feilsøking, serviceinformasjon:
www.electrolux.com/webselfservice



Registrer produktet ditt for å få bedre service:
www.registerelectrolux.com



Kjøp tilbehør, forbruksvarer og originale reservedeler til produktet ditt:
www.electrolux.com/shop

KUNDESTØTTE OG SERVICE

Bruk alltid originale reservedeler.

Når du kontakter vår autoriserte serviceavdeling, må du sørge for å ha følgende data for hånden: Modell, PNC (produktnummer), serienummer.

Informasjonen finner du på typeskiltet.

 Advarsel/Forsiktig – Sikkerhetsinformasjon

 Generell informasjon og tips

 Miljøinformasjon

Med forbehold om endringer.

1. ⚠ SIKKERHETSINFORMASJON

Les medfølgende instruksjoner grundig før du installerer og bruker apparatet. Produsenten er ikke ansvarlig for personskader eller andre skader som følge av feilaktig montering eller bruk. Hold alltid instruksjonene på et trygt og tilgjengelig sted for fremtidig referanse.

1.1 Sikkerhet for barn og utsatte personer

- Dette apparatet kan brukes av barn fra 8 år og oppover og personer med reduserte fysiske, sensoriske eller mentale evner eller manglende erfaring og kunnskap hvis de har tilsyn eller får instruksjon i sikker bruk av apparatet og forstår hvilke farer som kan inntreffe.
- Barn mellom 3 og 8 år og personer med svært omfattende og komplekse funksjonsnedsettelse må holdes på avstand fra apparatet med mindre de er under tilsyn hele tiden.
- Barn yngre enn 3 år må holdes på avstand fra apparatet hvis de ikke er under tilsyn hele tiden.
- Ikke la barn leke med apparatet.
- Oppbevar alle vaskemidler utilgjengelige for barn.
- Hold barn og kjæledyr borte fra apparatet når døren er åpen.
- Rengjøring og vedlikehold av apparatet skal ikke utføres av barn med mindre de er under tilsyn.

1.2 Generell sikkerhet

- Dette apparatet er ment å brukes i husholdninger og lignende applikasjoner som:
 - gårdshus; personalkjøkken i butikker, på kontorer og andre arbeidsmiljøer;
 - av gjester på hoteller, moteller, pensjonater og andre boligtyper.
- Dette apparatets spesifikasjoner må ikke endres.
- Driftsvanntrykket (minimum og maksimum) må være mellom 0.5 (0.05) / 8 (0.8) bar (MPa)

- Overhold maksimalt antall 13 kuverter.
- Hvis strømkabelen blir skadet, må den skiftes av produsenten, autorisert servicesenter eller annen kvalifisert person for å unngå risiko.
- Legg bestikket i bestikkurven med de skarpe spissene nedover, eller legg dem i bestikkskuffen i vannrett posisjon med de skarpe kantene nedover.
- Ikke la apparatet stå med åpen dør uten tilsyn for å unngå at den ved et uhell skulle bli tråkket på.
- Slå av apparatet og trekk støpselet ut av stikkontakten før det utføres noe vedlikehold.
- Ikke bruk høytrykksspyler og/eller damp til å rengjøre apparatet.
- Hvis produktet har ventilasjonsåpninger på basen, må de ikke blokkeres av f.eks. et teppe.
- Produktet skal kobles til vannforsyningen med det nye medfølgende slangesettet. Gamle slangesett må ikke brukes på nytt.

2. SIKKERHETSANVISNINGER

2.1 Installasjon



ADVARSEL!

Bare en kvalifisert person må montere dette produktet.

- Fjern all emballasje.
- Ikke monter eller bruk et skadet apparat.
- Bruk ikke apparatet før du installerer det i en innebygget enhet med hensyn til sikkerhet.
- Følg installasjonsanvisningene som følger med apparatet.
- Vær alltid forsiktig når du flytter apparatet. Det er tungt. Bruk alltid vernebriller og lukket fottøy.
- Ikke monter eller bruk apparatet på steder der temperaturen er lavere enn 0 °C.
- Monter apparatet på et trygt og egnet sted som oppfyller monteringskravene.

2.2 Elektrisk tilkobling



ADVARSEL!

Fare for brann og elektrisk støt.

- Apparatet må være jordet.
- Kontroller at parameterne på typeskiltet er kompatible med de elektriske spesifikasjonene til strømforsyningen.
- Bruk alltid et korrekt montert, jordet støpsele.
- Bruk ikke multi-plug-adaptere eller skjøteledninger.
- Påse at støpselet og strømkabelen ikke påføres skade. Hvis strømkabelen må erstattes, må dette utføres av vårt Autoriserte servicesenter.
- Sett ikke støpselet i stikkontakten før monteringen er fullført. Påse at det er tilgang til stikkontakten etter monteringen.

- Dra ikke i kablen for å koble fra apparatet. Trekk alltid i selve støpselet.
- Dette apparatet er utstyrt med en 13 A-stikkontakt. Skulle det bli nødvendig å skifte sikringen i stikkontakten, bruk en 13 A ASTA (BS 1362) sikring (kun Storbritannia og Irland).

2.3 Vanntilkopling

- Ikke påfør skade på vannslangene.
- La vannet renne til det er rent og klart før du kopler til nye rør eller rør som ikke er blitt brukt på lengre tid, der reparasjonsarbeid er blitt utført eller nye enheter er blitt montert (vannmålere osv.).
- Sørg for at det ikke er synlige vannlekkasjer under og etter første gangs bruk av apparatet.
- Vanninntaksslengen har en sikkerhetsventil og en dobbel mantel med en indre strømledning.

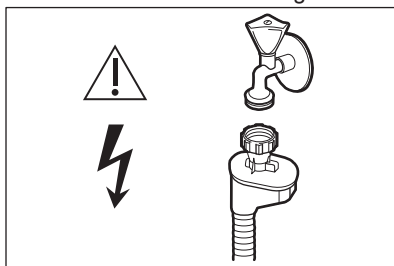

ADVARSEL!
Farlig spenning.

- Hvis vanninntaksslengen er defekt, må du umiddelbart stenge vannkranen og trekke ut støpselet.

Kontakt servicesenteret for å bytte ut vanninntaksslengen.

2.4 Bruk

- Legg ikke brennbare produkter, eller gjenstander som er fuktet med brennbare produkter, inn i eller i nærheten av apparatet.
- Oppvaskmidler er farlige. Følg sikkerhetsanvisningene på vaskemiddelpakken.
- Ikke drikk eller lek med vannet i apparatet.
- Ikke ta ut oppvasken fra apparatet før oppvaskprogrammet er ferdig. Det kan ligge igjen vaskemiddel på oppvasken.
- Ikke sitt eller stå på den åpne døren til apparatet.
- Apparatet kan slippe ut varm damp, hvis du åpner døren mens et oppvaskprogram er i gang.

2.5 Service

- Kontakt det autoriserte servicesenteret for å reparere apparatet.
- Det skal bare brukes originale reservedeler.

2.6 Avfallsbehandling



ADVARSEL!
Fare for skade og kvelning.

- Koble produktet fra strømmen.
- Kutt av strømkablen og kast den.
- Fjern dørlåsen for å forhindre at barn og dyr stenger seg inne i produktet.

3. PRODUKTBEKRIVELSE

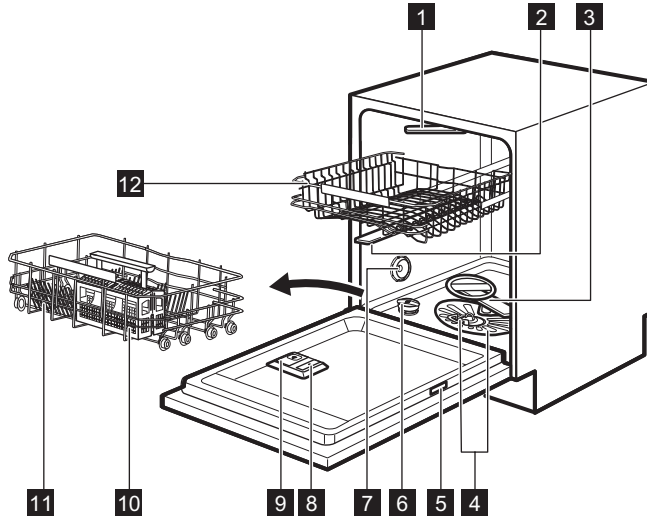

- 1** Topp spylearm
- 2** Øvre spylearm
- 3** Nedre spylearm
- 4** Filtre
- 5** Klassifiseringsskilt
- 6** Saltbeholder
- 7** Ventilasjonsåpning

- 8** Glansemiddelbeholder
- 9** Vaskemiddeldispenser
- 10** Bestikkurv
- 11** Nedre kurv
- 12** Øvre kurv

3.1 Beam-on-Floor

Beam-on-Floor er en lysstråle som vises på gulvet under apparatdøren.

- Et rødt lys slås på når et program starter. Den blir stående på under hele programmet.
- Et grønt lys slås på når programmet er fullført.

- Det røde lyset blinker når apparatet har en funksjonsfeil.



Beam-on-Floor-lysstrålen er av når apparatet er deaktivert.

4. BETJENINGSPANEL

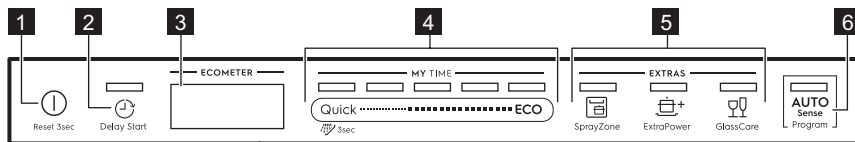

- | | |
|----------------------------|---------------------------|
| 1 På/av-knapp | 5 EXTRAS-knapper |
| 2 Delay Start-knapp | 6 AUTO Sense-knapp |
| 3 Display | |
| 4 MY TIME valglinje | |

4.1 Display

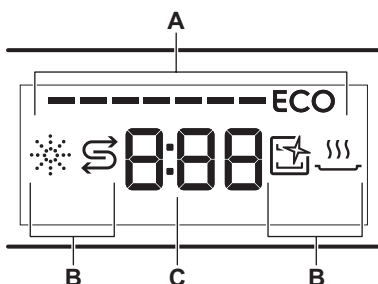

- A.** ECOMETER
B. Indikatorer
C. Tidsindikator

4.2 ECOMETER



ECOMETER viser hvordan programvalget påvirker strøm- og vannforbruk. Jo flere linjer er tent, desto lavere strømforbruk.

ECO viser det mest miljøvennlige programvalget for en normal skitten klesvask.

4.3 Indikatorer

Indikator	Beskrivelse
	Skyllemiddelindikator. Den tennes når skyllemiddelbeholderen er tom. Se " Før første gangs bruk ".
	Saltindikator. Den tennes når saltbeholderen er tom. Se " Før første gangs bruk ".
	Machine Care-indikator. Den tennes når apparatet trenger å rengjøres innvendig med programmet Machine Care. Se " Stell og rengjøring ".
	Tørkefase indikator. Den tennes når et program med tørkefasen er valgt. Den blinker under tørkefasen er i gang. Se " Programvalg ".

5. PROGRAMVALG

5.1 MY TIME

Med valglinjen MY TIME kan du velge et egnet vaskeprogram basert på programvarighet, alt fra 30 minutter til 4 timer.

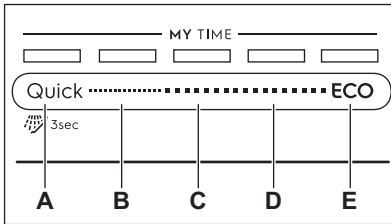

- A. • **Quick** er det korteste programmet (**30min**) egnet for en klesvask med fersk og lite smuss.
 -  **Forhåndsskylling (15min)** er et program for skylling av matrester fra oppvasken. Den hindrer lukt fra å dannes i apparatet. Ikke bruk oppvaskmiddel med dette programmet.
- B. **1h** er et program egnet for vasking av tøy med fersk lett tørket smuss.
- C. **1h 30min** er et program som er egnet for vask og tørking av normalt skitne gjenstander.
- D. **2h 40min** er et program som er egnet for vask og tørking av svært skitne gjenstander.
- E. **ECO** er det lengste programmet (**4h**) gir deg mest mulig effektivt strøm- og vannforbruk for normalt skittent bestikk og servise. Dette er standardprogrammet for testinstitutter.

5.2 EXTRAS

Du kan endre programvalget etter behov ved å aktivere EXTRAS.

SprayZone

 SprayZone forbedrer vaskeresultatene ved å øke trykket og temperaturen av vannet samt vasketiden. Tilvalget opererer innenfor det angitte området i den nedre kurven. SprayZone er egnet for vasking av gjenstander med gjenstridig smuss, f.eks. gryter, panner og kasseroller.



FORSIKTIG!

Kontroller at gjenstandene plassert i SprayZone-området ikke blokkerer øvre spylearm.

ExtraPower

 ExtraPower forbedrer vaskeresultatene av det valgte programmet. Tilvalget øker vasketemperaturen og varigheten.

GlassCare

 GlassCare gir spesiell pleie til finvasken din. Tilvalget forhindrer hurtige endringer i vasketemperaturen til det valgte programmet og reduserer det til 45 °C. Dette beskytter glasstøyet spesielt fra skade.

5.3 AUTO Sense

Programmet AUTO Sense justerer vaskesyklusen automatisk etter klesvask-typen.

Apparatet registrerer hvor skittent og hvor mye servise er satt i kurvene. Den regulerer vanntemperaturen og -mengden så vel som vaskevarigheten.

5.4 Programoversikt

Program	Klesvask-ty- pe	Grad av smuss	Programfaser	EXTRAS
Quick	<ul style="list-style-type: none"> • Servise • Bestikk 	<ul style="list-style-type: none"> • Fersk 	<ul style="list-style-type: none"> • Vask 50 °C • Mellomskylling • Avsluttende skyl- ling 45 °C • AirDry 	<ul style="list-style-type: none"> • ExtraPower • GlassCare • SprayZone
 Forhånds- skylling	<ul style="list-style-type: none"> • Alle kles- vask-typer 	<ul style="list-style-type: none"> • Alle gra- der av smuss 	<ul style="list-style-type: none"> • Forvask 	EXTRAS er ikke gjeldende for det- te programmet.
1h	<ul style="list-style-type: none"> • Servise • Bestikk 	<ul style="list-style-type: none"> • Fersk • Lett tørket 	<ul style="list-style-type: none"> • Vask 60 °C • Mellomskylling • Avsluttende skyl- ling 50 °C • AirDry 	<ul style="list-style-type: none"> • ExtraPower • GlassCare • SprayZone
1h 30min	<ul style="list-style-type: none"> • Servise • Bestikk • Gryter • Panner 	<ul style="list-style-type: none"> • Normal • Lett tørket 	<ul style="list-style-type: none"> • Vask 60 °C • Mellomskylling • Avsluttende skyl- ling 55 °C • Tørking • AirDry 	<ul style="list-style-type: none"> • ExtraPower • GlassCare • SprayZone
2h 40min	<ul style="list-style-type: none"> • Servise • Bestikk • Gryter • Panner 	<ul style="list-style-type: none"> • Normal til svært • Tørket 	<ul style="list-style-type: none"> • Forvask • Vask 60 °C • Mellomskylling • Avsluttende skyl- ling 60 °C • Tørking • AirDry 	<ul style="list-style-type: none"> • ExtraPower • GlassCare • SprayZone
ECO	<ul style="list-style-type: none"> • Servise • Bestikk • Gryter • Panner 	<ul style="list-style-type: none"> • Normal • Lett tørket 	<ul style="list-style-type: none"> • Forvask • Vask 50 °C • Mellomskylling • Avsluttende skyl- ling 55 °C • Tørking • AirDry 	<ul style="list-style-type: none"> • ExtraPower • GlassCare • SprayZone
AUTO Sense	<ul style="list-style-type: none"> • Servise • Bestikk • Gryter • Panner 	Programmet tilpasses alle grader av smuss.	<ul style="list-style-type: none"> • Forvask • Vask 50 - 60 °C • Mellomskylling • Avsluttende skyl- ling 60 °C • Tørking • AirDry 	EXTRAS er ikke gjeldende for det- te programmet.

Program	Klesvask-ty-pe	Grad av smuss	Programfaser	EXTRAS
Machine Care	• Ingen klesvask	Programmet rengjør apparatet innvendig.	<ul style="list-style-type: none"> • Vask 70 °C • Mellomskylling • Avsluttende skyl-ling • AirDry 	EXTRAS er ikke gjeldende for dette programmet.

Forbruksverdier

Program 1)	Vann (l)	Strøm (kWh)	Varighet (min)
Quick	9.3 - 11.4	0.54 - 0.66	30
Forhåndsskylling	4.1 - 5.1	0.01 - 0.04	15
1h	10.6 - 12.9	0.80 - 0.93	60
1h 30min	10.4 - 12.7	0.97 - 1.10	90
2h 40min	10.8 - 13.2	0.97 - 1.11	160
ECO	10.5	0.821	240
AUTO Sense	9.6 - 13.1	0.74 - 1.06	120 - 170
Machine Care	8.9 - 10.9	0.58 - 0.70	60

1) Vanntrykk og -temperatur, og tilvalgene og mengden servise som er satt inn kan endre verdiene.

Informasjon for testinstitutter

For all nødvendig informasjon om hvordan du utfører ytelsestester (i henhold til EN60436), send en e-post til:

info.test@dishwasher-production.com

Inkluderer produktnummerkoden (PNC) som du finner på klassifiseringsskiltet.

For andre spørsmål vedrørende oppvaskmaskinen, se serviceboken som fulgte med produktet.

6. GRUNNLEGGENDE INNSTILLINGER

Du kan konfigurere apparatet ved å bytte grunnleggende innstillinger i henhold til dine behov.

Num-mer	Innstilling	Verdier	Beskrivelse ¹⁾
1	Vannhardhet	Fra nivå 1L til nivå 10L (standard: 5L)	Still inn nivået på vannmykneren i henhold til vannhardheten i ditt område.

Num-mer	Innstilling	Verdier	Beskrivelse ¹⁾
2	Skyllemiddelni- vå	Fra nivå 0A til nivå 6A (stan- dard: 4A)	Juster skyllemiddel-nivået i henhold til nødvendig dosering.
3	Sluttlyd	On Off (standard)	Slik aktiverer du eller deaktiverer du lyd- signalet for programslutt.
4	Automatisk døråpner	On (standard) Off	Aktiver eller deaktiver AirDry.
5	Tastelyd	On (standard) Off	Aktiver eller deaktiver lyden av knapper når du trykker.
6	Siste program- valg	On Off (standard)	Aktiver eller deaktiver det automatiske valget av det sist brukte programmet og tilvalgene.

1) For flere detaljer, se informasjonen oppgitt i dette kapitlet.

Du kan endre de grunnleggende innstillingene i innstillingsmodus.

Når apparatet er innstillingsmodus, representerer linjene til ECOMETER de tilgjengelige innstillingene. For hver innstilling, blinker en dedikert linje til ECOMETER.

Rekkefølgen til de grunnleggende innstillingene som vises i tabellen, er også rekkefølgen på innstillingene på ECOMETER:

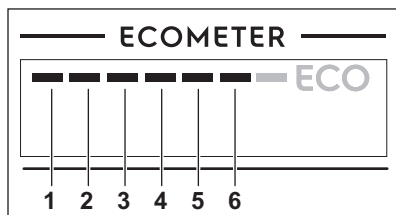

negativ effekt på vaskeresultatene og produktet.

Jo mer vannet inneholder av disse mineralene, dess hardere er vannet. Vannhardhet måles i tilsvarende skalaer.

Vannmykneren må justeres i henhold til vannhardheten der du bor. Det lokale vannverket kan gi opplysninger om hardheten til vannet der du bor. Det er viktig å stille vannhardheten inn på riktig nivå for å sikre gode vaskeresultater.



Mykgjøring av hardt vann øker forbruket av vann og energi, samt programmets varighet. Jo høyere nivået av vannmykner, jo høyere forbruk og jo lengre varighet.

6.1 Vannmykneren

Vannmykneren fjerner mineraler fra vannforsyningen, som ellers ville ha

Hardhet vann

Tyske grader (°dH)	Franske gra- der (°fH)	mmol / l	Clarke-gra- der	Nivå på vannav- herder
47 - 50	84 - 90	8.4 - 9.0	58 - 63	10

Tyske grader (°dH)	Franske grader (°fH)	mmol / l	Clarke-grader	Nivå på vannvherder
43 - 46	76 - 83	7.6 - 8.3	53 - 57	9
37 - 42	65 - 75	6.5 - 7.5	46 - 52	8
29 - 36	51 - 64	5.1 - 6.4	36 - 45	7
23 - 28	40 - 50	4.0 - 5.0	28 - 35	6
19 - 22	33 - 39	3.3 - 3.9	23 - 27	5 1)
15 - 18	26 - 32	2.6 - 3.2	18 - 22	4
11 - 14	19 - 25	1.9 - 2.5	13 - 17	3
4 - 10	7 - 18	0.7 - 1.8	5 - 12	2
<4	<7	<0.7	< 5	1 2)

1) Fabrikkinnstilling.

2) Ikke bruk salt på dette nivået.

Uavhengig av type oppvaskmiddel som brukes, angir du egnet nivå på hardhet for å holde indikatoren for påfylling av salt aktivert.



Multi-tabletter med salt er ikke effektive nok til å mykne hardt vann.

6.2 Skyllemiddelnivå

Skyllemiddelet sørger for å tørke oppvasken din uten striper og flekker. Den frigjøres automatisk under den varme skyllefasen. Det er mulig å innstille hvor mye skyllemiddel du vil utløse.

Når skyllemiddelkammeret er tomt, vil skyllemiddelindikatoren slå seg på og be deg om å fylle på skyllemiddel. Dersom tørkeresultatene er tilfredsstillende når du kun bruker multi-tabletter, kan du deaktivere dispensereren og varselet for påfylling av skyllemiddel. Imidlertid, for best mulig tørkeytelse, bruk alltid skyllemiddel og la skyllemiddelindikatoren stå på.

For å deaktivere skyllemiddel-dispensereren og indikatoren, sett skyllemiddelnivået til 0A.

6.3 Sluttlyd

Du kan aktivere et lydsignal som lyder når programmet er ferdig.



Lydsignaler høres når det oppstår en feilfunksjon i apparatet. Det er ikke mulig å deaktivere disse lydsignalene.

6.4 AirDry

AirDry forbedrer tørkeresultatene. Apparatdøren åpner seg automatisk under tørkesyklusen og blir stående åpen.

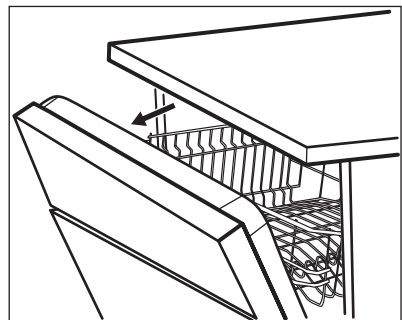

AirDry aktiveres automatisk på alle programmene, bortsett fra Forhåndsskylling.



FORSIKTIG!

Ikke prøv å lukke apparatdøren innen 2 minutter etter en automatisk åpning. Dette kan skade apparatet.



FORSIKTIG!

Hvis barn har tilgang til apparatet, anbefaler vi at du slår av AirDry. Den automatisk åpningen av døren kan utgjøre en fare.



Når AirDry åpner døren, er det mulig at Beam-on-Floor ikke er fullstendig synlig. Ta en titt på programpanelet for å se om programmet er fullført.

6.5 Tastelyd

Knappene på betjeningspanelet avgir en klikkelyd når du trykker på de. Du kan deaktivere denne funksjonen.

6.6 Siste programvalg

Du kan sette automatiske valg av det sist brukte programmet og tilvalgene.

Det siste programmet som ble fullført før du slo av apparatet blir lagret. Det velges deretter automatisk når du slår på apparatet.

Når det siste programvalget er deaktivert, er standardprogrammet ECO.

6.7 Innstillingsmodus

Slik navigerer du i innstillingsmodus

Du kan navigere i innstillingsmodus med bruk av valglinjen MY TIME.

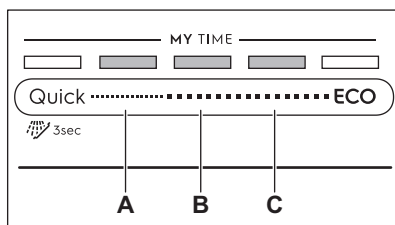

A. Forrige-knapp

B. OK-knapp

C. Neste-knapp

Bruk **Forrige** og **Neste** for å veksle mellom de grunnleggende innstillingene og for å endre verdien.

Bruk **OK** for å angi den valgte innstillingen og for å bekrefte endringen av verdien.

Slik går du inn i innstillingsmodus

Du kan gå inn i innstillingsmodus før du starter et program. Du kan ikke gå inn i innstillingsmodus mens programmet kjører.

For å gå inn i innstillingsmodus, trykk og hold **Quick** og **ECO** samtidig i omtrent 3 sekunder.

Lampen relatert til knappen **Forrige**, **OK** og **Neste** tennes.

Slik endrer du en innstilling

Påse at apparatet er i innstillingsmodus.

1. Bruk **Forrige** eller **Neste** for å velge linjen til ECOMETER dedikert til ønsket innstilling.
 - Linjen til ECOMETER dedikert til valgte innstilling blinker.
 - Displayet viser gjeldende innstillingsverdi.
2. Trykk **OK** for å endre innstillingen.
 - Linjen til ECOMETER dedikert til valgte innstilling er på. De andre linjene er av.
 - Den gjeldende innstillingsverdien blinker.
3. Trykk **Forrige** eller **Neste** for å endre verdien.
4. Trykk **OK** for å bekrefte innstillingen.

- Den nye innstillingen er lagret.
 - Apparatet går tilbake til listen for grunnleggende innstillinger.
5. Trykk og hold Quick og **ECO** nede i omtrent 3 sekunder for å lukke innstillingsmodus.

Apparatet går tilbake til programvalget. Lagrede innstillinger forblir gyldige til du endrer dem igjen.

7. FØR FØRSTEGANGS BRUK

1. Sikre at nivået på vannmykneren passer til hardheten av vannforsyningen. Hvis ikke, juster nivået på vannmykneren.
2. Fyll saltbeholderen.
3. Fyll skyllemiddelbeholderen.
4. Åpne vannkranen.
5. Kjør programmet for Quick å fjerne rester fra produksjonsprosessen. Bruk ikke oppvaskmiddel og sett ikke oppvask i kurvene.

Når du starter et program, kan apparatet bruke opptil 5 minutter på å lade harpiksen i vannmykneren på nytt. Vaskefasen starter bare etter at denne prosedyren er fullført. Prosedyren gjentas med jevne mellomrom.

7.1 Saltbeholderen



FORSIKTIG!

Bruk salt som bare er beregnet for oppvaskmaskiner. Fint salt øker faren for korrosjon.

Saltet brukes til å lade opp harpiksen i vannmykneren, og til å sikre gode vaskeresultater i daglig bruk.

Hvordan fyller du saltbeholderen

1. Drei lokket på saltbeholderen mot urviseren og fjern det.
2. Fyll 1 liter vann i saltbeholderen (kun første gang).
3. Fyll saltbeholderen med oppvaskmaskinsalt (til den er full).

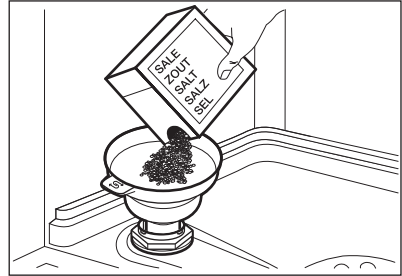

4. Rist trakten forsiktig ved å holde i håndtaket for å få inn de siste kornene.
5. Fjern saltsøl rundt åpningen på saltbeholderen.

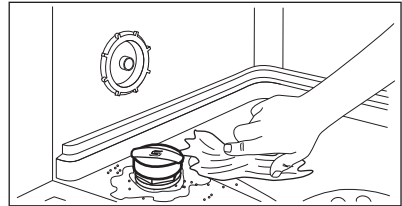

6. Lukk saltbeholderen ved å dreie lokket med urviseren.



FORSIKTIG!

Det kan komme vann og salt ut av saltbeholderen når du fyller den. For å forhindre korrosjon, må du umiddelbart starte det korteste programmet etter at du har fylt saltbeholderen. Ikke ha servise i kurvene.

7.2 Hvordan fylle skyllemiddelbeholderen

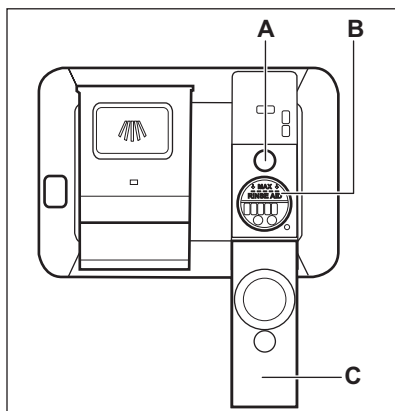

FORSIKTIG!

Bruk kun skyllemiddel som er spesifikt beregnet på oppvaskmaskiner.

1. Åpne lokket (C).
2. Fyll skyllemiddel (B) til skyllemiddelbeholderen når markeringen "MAX".
3. Tørk bort skyllemiddelsøl med en absorberende klut for å unngå overdreven skumdannelse.
4. Lukk lokket. Påse at lokket smetter i posisjon.



Fyll på skyllemiddelbeholderen når indikatoren (A) er klar.

8. DAGLIG BRUK

1. Åpne vannkranen.
2. Trykk og hold  inntil apparatet er aktivert.
3. Fyll saltbeholderen hvis den er tom.
4. Fyll skyllemiddelbeholderen hvis den er tom.
5. Fyll kurvene.
6. Tilsett oppvaskmaskinmiddel.
7. Velg og start et program.
8. Steng vannkranen når programmet er ferdig.

8.1 Bruke oppvaskmiddel

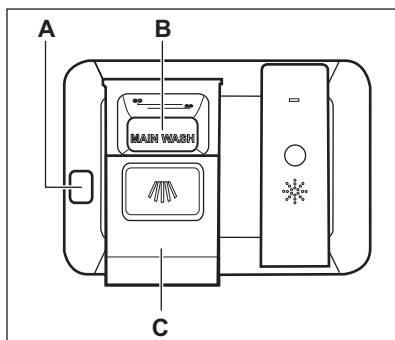

FORSIKTIG!

Bruk kun rengjøringsmiddel som er laget spesielt for oppvaskmaskiner.

1. Trykk åpne-knappen (A) for å åpne lokket (C).
2. Ha i oppvaskmiddel, i pulver eller tablett, i beholderen (B).
3. Hvis oppvaskprogrammet har forvask, fyller du litt oppvaskmiddel på innsiden av produktets dør.
4. Lukk lokket. Sørg for at lokket låses inn i posisjon.

8.2 Slik velger du å starte et program med valglinjen MY TIME

1. Skli fingeren over valglinjen MY TIME for å velge et egnet program.
 - Lampen relatert til det valgte programmet tennes.
 - ECOMETER viser oppdatert nivå av strøm- og vannforbruk.
 - Displayet viser programvarigheten.
2. Aktiver gjeldende EXTRAS etter behov.
3. Lukk døren til apparatet for å starte programmet.

8.3 Slik velger og starter du programmet Forhåndsskylling

1. For å velge  Forhåndsskylling, trykk og hold Quick i 3 sekunder.
 - Lampen relatert til knappen er tent.
 - ECOMETER er av.
 - Displayet viser programvarigheten.
2. Lukk døren til produktet for å starte programmet.

8.4 Slik aktiverer du EXTRAS

1. Velg et program med valglinjen MY TIME.
2. Trykk knappen som er relatert til programmet du ønsker å starte.
 - Lampen relatert til knappen tennes.
 - Displayet viser den oppdaterte programvarigheten.
 - ECOMETER viser oppdatert nivå av strøm- og vannforbruk.

 Som standard må tilvalg aktiveres hver gang før du starter et program. Hvis det siste programvalget er aktivert, aktiveres de lagrede tilvalgene automatisk sammen med programmet.

 Det er ikke mulig å aktivere eller deaktivere tilvalgene mens et program er i bruk.

 Ikke alle tilvalg er kompatible med hverandre.

 Aktivering av tilvalg kan ofte påvirke vann- og strømforbruk i tillegg til programmets varighet.

8.5 Slik starter du AUTO Sense-programmet

1. Trykk .

- Lampen relatert til knappen tennes.
- Displayet viser den lengst mulige programvarigheten.

 MY TIME og EXTRAS er ikke gjeldende for dette programmet.

2. Lukk døren til apparatet for å starte programmet.

Apparater registrerer klesvasktypen og tilpasser en egnet vaskesyklus. Under syklusen er sensorene aktive flere ganger, og den opprinnelige programvarigheten kan reduseres.

8.6 Slik utsetter du start av et program

1. Velg et program.
2. Trykk  gjentatte ganger inntil displayet viser ønsket forsinket tid (fra 1 til 24 timer).

Lampen relatert til knappen tennes.

3. Lukk apparatdøren for å starte nedtellingen.

Under nedtellingen er det ikke mulig å endre utsatt tid og programvalget.

Programmet starter når nedtellingen er ferdig.

8.7 Slik avbryter du starttidsforvalget mens nedtellingen er i gang

Trykk og hold  inne i omtrent 3 sekunder. Apparatet går tilbake til programvalget.

 Hvis du avbryter starttidsforvalget, må du velge programmet på nytt.

8.8 Slik avbryter du et aktivt program

Trykk og hold  inne i omtrent 3 sekunder. Apparatet går tilbake til programvalget.

 Påse at det er vaskemiddel i vaskemiddelskuffen før du starter et nytt program.

8.9 Åpne døren mens produktet er i bruk

Hvis du åpner døren mens et program går, vil produktet stoppe. Det kan påvirke energiforbruket og programvarigheten. Etter at døren blir lukket, vil produktet fortsette der det ble avbrutt.



Hvis døren er åpen i mer enn 30 sekunder i løpet av tørkefasen blir det aktuelle programmet avsluttet. Dette skjer ikke dersom døren blir åpnet av AirDry-funksjonen.

8.10 Auto Off-funksjonen

Denne funksjonen sparer strøm ved å slå av apparatet når det ikke er i drift.

Funksjonen tas i bruk automatisk:

- Når programmet er ferdig.
- Etter 5 minutter hvis et program ikke har startet.

8.11 Programslutt

Når programmet er ferdig, viser displayet 0:00.

Auto Off-funksjonen slår av apparatet automatisk.

Alle knapper er inaktive unntatt på-/av-knappen.

9. RÅD OG TIPS

9.1 Generelt

Følg rådene nedenfor for å sørge for optimale rengjørings- og tørkeresultater i daglig bruk for å hjelpe deg med å beskytte miljøet.

- Fjern større matrester fra oppvasken og ha i søppelet.
- Ikke forhåndsvask for hånd. Ved behov kan du velge et program med en forvaskfase.
- Bruk alltid hele plassen i kurvene.
- Sørg for at gjenstander i kurvene ikke berører eller dekker hverandre. Bare da kan vannet helt nå og vaske opp.
- Du kan bruke oppvaskmiddel, skyllemiddel og salt separat eller bruke multitablettene (f.eks. «All in 1»). Følg alltid instruksjonene på emballasjen.
- Velg program i henhold til hva slags vask det er og hvor skittent det er. ECO gir mest effektiv bruk av vann og energiforbruk.

9.2 Bruk salt, skyllemiddel og såpe

- Bare bruk salt, skyllemiddel og såpe som er beregnet på oppvaskmaskiner. Andre produkter kan skade produktet.

- I områder med hardt og veldig hardt vann anbefaler vi å bruke enkelt oppvaskmiddel (pudder, gele, tabletter uten tilleggsfunksjoner), skyllemiddel og salt separat for optimale rengjørings- og tørkeresultater.
- Oppvaskmiddeltablettene vil ikke løses helt opp ved bruk av korte programmer. Vi anbefaler at du bruker oppvaskmiddeltabletter sammen med lange programmer.
- Ikke bruk mer enn riktig mengde oppvaskmiddel. Les anvisningene fra produsenten på oppvaskmiddelet.

9.3 Slik gjør du om du ikke lenger ønsker å bruke multitabletter

Før du begynner å bruke separat rengjøringsmiddel, salt og skyllemiddel, fullfør følgende trinn:

1. Still inn det høyeste nivået på vannmykneren.
2. Sikre at beholderne for salt og skyllemiddel er fulle.
3. Start programmet Quick. Bruk ikke oppvaskmiddel og sett ikke oppvask i kurvene.

4. Når programmet er ferdig, juster vannmykneren i henhold til vannhardheten der du bor.
5. Slik aktiverer du skyllemiddelbeholderen.

9.4 Før start av et program

Før du starter det valgte programmet må du sørge for at:

- Filtrene er rene og korrekt installert.
- Lokket på saltbeholderen sitter stramt på.
- Spylearmenes dyser ikke er tette.
- Det er nok salt og skyllemiddel (med mindre du bruker kombi-oppvaskmiddeltabletter).
- Ordningen av gjenstandene i kurvene er korrekt.
- Programmet er egnet for typen servise og smussgrad.
- Korrekt mengde vaskemiddel er brukt.

9.5 Slik fyller du kurvene

- Produktet skal bare brukes til å vaske artikler som er egnet for oppvaskmaskin.
- Bruk ikke apparatet til å vaske gjenstander som er laget av tre, horn, aluminium, tinn eller kobber.
- Du må ikke vaske vannabsorberende gjenstander i apparatet (svamper, kjøkkenhåndklær).

- Fjern store matrester fra tallerkener.
- Bløtlegg kokekar med fastbrent mat før du vasker det i apparatet.
- Sett dype gjenstander (kopper, glass og kjeler) med åpningen vendt ned.
- Forsikre deg om at glassene ikke berører hverandre.
- Plasser lette redskaper i den øvre kurven. Forsikre deg om at gjenstandene ikke kan bevege seg fritt.
- Legg bestikk og små gjenstander i bestikkurven.
- Flytt den øvre kurven oppover for å gjøre plass til store gjenstander i den nedre kurven.
- Forsikre deg om at spylearmene kan rotere fritt før du starter et program.

9.6 Tømme kurvene

1. La serviset avkjøle seg før du tar det ut av produktet. Varmer elementer kan lett bli skadet.
2. Tøm den nedre kurven først, og deretter den øvre.



Når programmet er slutt, kan det fortsatt være vann på innsideoverflatene av produktet.

10. STELL OG RENGJØRING



ADVARSEL!

Før alt vedlikehold annet enn kjøring av programmet Machine Care, slå av apparatet og trekk støpselet ut av stikkontakten.



Skitne filtre og tette spylearmer reduserer vaskeresultatet. Kontroller disse elementene jevnlig, og rengjør dem etter behov.

10.1 Machine Care

Machine Care er et program som er beregnet til å rengjøre apparatet

innvendig med optimale resultater. Den fjerner kalkavsetninger og fettoppbygging.

Når apparatet registrerer behovet for rengjøring, slås indikatoren  på. Start Machine Care-programmet for å rengjøre apparatet innvendig.



Slik starter du Machine Care-programmet



Før du starter Machine Care-programmet, rengjør filtrene og spylearmene.

1. Bruk avkalkingsmiddel eller rengjøringsmiddel beregnet spesielt

for oppvaskmaskiner. Følg alltid instruksjonene på emballasjen. Sett ikke servise i kurvene.

2. Trykk og hold + og  samtidig i omtrent 3 sekunder.

Indikatorene  og  blinker. Displayet viser programvarigheten.

3. Lukk døren til produktet for å starte programmet.

Når programmet er fullført er indikatoren  av.

10.2 Innvendig rengjøring

- Rengjør apparatet forsiktig med en myk, fuktig klut, inkludert gummipakningen på døren.
- Du må aldri bruke skurende oppvaskmidler, skuresvamper, skarpe gjenstander, sterke kjemikalier, skrubber eller løsemidler.
- For å opprettholde optimal ytelse for apparatet, bruk et spesifikt rengjøringsprodukt for oppvaskmaskiner minst annenhver måned. Følg instruksjonene på produktpakningen nøye.
- For optimal rengjøringsresultatet, start Machine Care-programmet.

10.3 Utvendig rengjøring

- Rengjør produktet med en fuktig, myk klut.
- Bare kun nøytrale rengjøringsmidler.
- Du må aldri bruke skurende oppvaskmidler, skuresvamper eller løsemidler.

10.4 Rengjøring av filterene

Filtersystemet består av 3 deler.

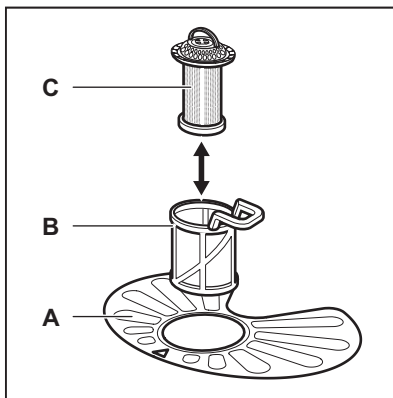

1. Drei filteret (B) mot urviseren og fjern det.

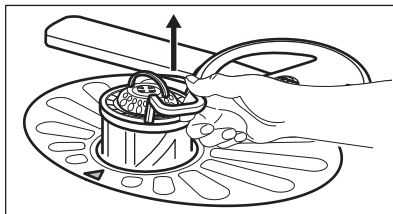
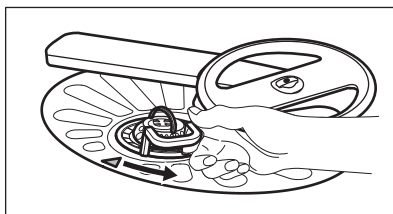

2. Fjern filteret (C) ut av filteret (B).
3. Fjern flatfilteret (A).

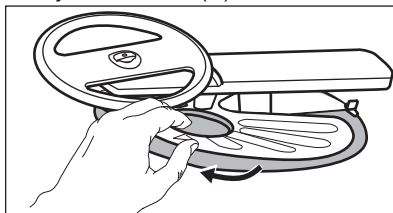

4. Vask filterene.

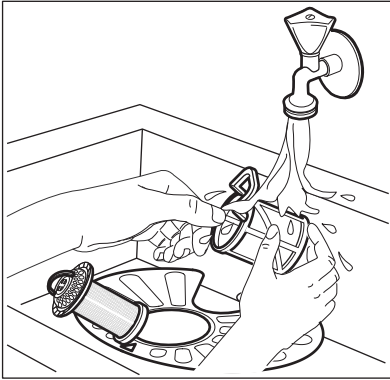

5. Påse at det ikke er rester av mat eller skitt på eller rundt kanten av bunnpannen.
6. Sett det flate filteret tilbake (A). Påse at det er korrekt plassert under de 2 lederne.

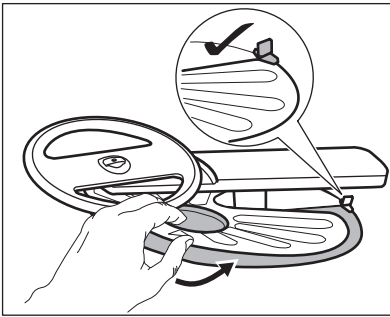

7. Monter filterene (B) og (C) igjen.
8. Sett tilbake filteret (B) i flatfilteret (A). Drei det med urviseren til det låses.

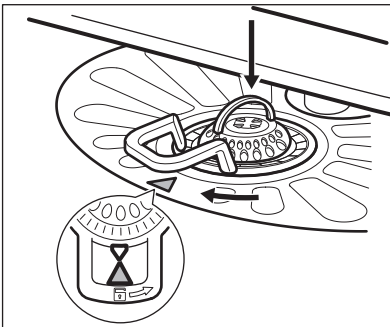

FORSIKTIG!
Feil plassering av filterne kan føre til dårlig vaskeresultat og skade produktet.

10.5 Slik rengjør du den nedre spylearmen

Vi anbefaler at du rengjør den nedre spylearmen regelmessig for å unngå at hullene tettes igjen av skitt.

Tette hull kan føre til utilfredsstillende vaskeresultater.

1. For å fjerne den nedre spylearmen, trekk den oppover.

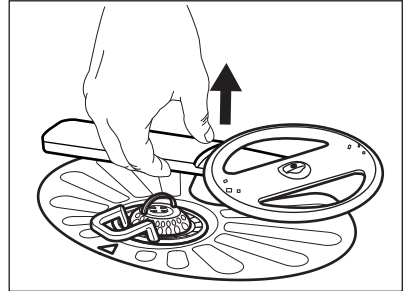

2. Rengjør spylearmen under rennende vann. Bruk et redskap med tynn spiss, f.eks. en tannpirker, for å fjerne smusspartikler fra hullene.

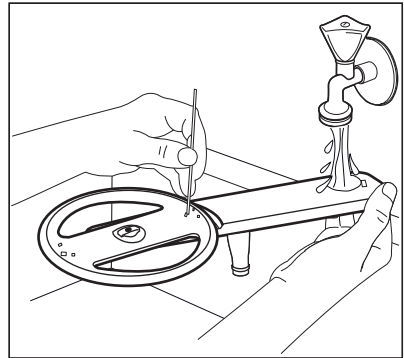

3. For å sette spylearmen tilbake på plass, trykk den nedover.

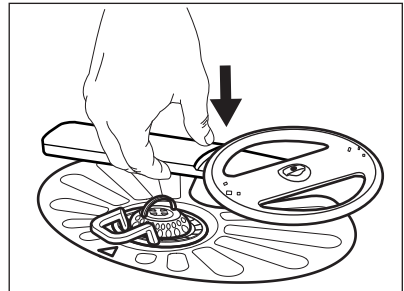

10.6 Rengjør den øvre spylearmen

Vi anbefaler at du rengjør den øvre spylearmen regelmessig for å unngå at hullene tettes igjen av skitt.

Tette hull kan føre til utilfredsstillende vaskeresultater.

1. Trekk ut den øvre kurven.
2. For å fjerne spylearmen fra kurven, presser du den oppover og vrir den samtidig med klokken.

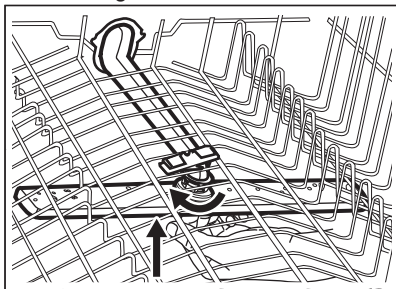

3. Rengjør spylearmen under rennende vann. Bruk et redskap med tynn spiss, f.eks. en tannpirker, for å fjerne smusspartikler fra hullene.

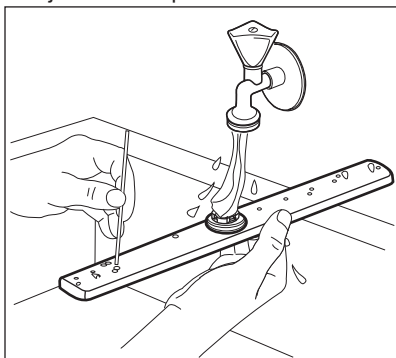

4. For å remontere spylearmen, presser du den oppover og vrir den samtidig mot klokken til den låses på plass.

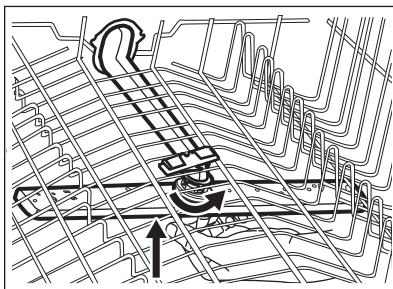

10.7 Slik rengjør du spylearmen

Vi anbefaler at du rengjør den topp spylearmen regelmessig for å unngå at hullene tettes igjen av skitt. Tette hull kan føre til utilfredsstillende vaskeresultater.

Den øvre spylearmen er plassert på taket av produktet. Spylearmen (C) er installert i innløpslangen (A) med monteringsselementet (B).

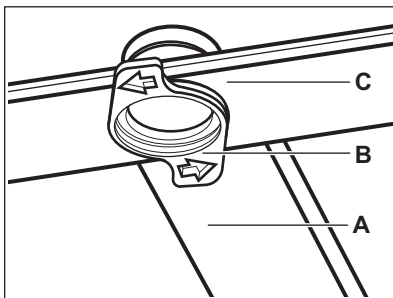

1. Flytt den øvre kurven til laveste nivå for enklere tilgang til spylearmen.
2. For å løsne spylearmen (C) fra leveringsrøret (A), skru monteringsselementet (B) mot urviseren og trekk spylearmen nedover.
3. Rengjør spylearmen under rennende vann. Bruk et redskap med tynn spiss, f.eks. en tannpirker, for å fjerne smusspartikler fra hullene. Før vannet gjennom hullene for å vaske jordpartikler vekk fra innsiden.

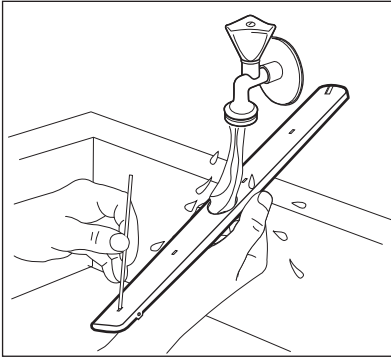

4. For å sette spylearmen (C) på plass, sett inn monterings-elementet (B) i spylearmen og fest det i leveringsrøret (A), ved å skru det med urviseren. Påse at monterings-elementet låses på plass.

11. FEILSØKING



ADVARSEL!

Uriktig reparasjon av apparatet kan utgjøre en fare for brukerens sikkerhet. Alle reparasjoner må kun utføres av kvalifisert personell.

uten å måtte ta kontakt med et autorisert servicesenter.

Se tabellen under for informasjon om mulige problemer.

Ved enkelte problemer viser displayet en alarmkode.

De aller fleste problemene som oppstår under daglig bruk kan løses

Problem og alarmkode	Mulig årsak og løsning
Du kan ikke starte apparatet.	<ul style="list-style-type: none"> • Påse at støpslet er tilkoblet stikkontakten. • Påse at det ikke er skadede sikringer i sikringsskapet.
Programmet starter ikke.	<ul style="list-style-type: none"> • Påse at døren til apparatet er lukket. • Hvis starttidsvalg er valgt, avbryt innstillingen eller vent til slutten av nedtellingen. • Apparatet lader harpiksen på nytt i vannmykneren. Varigheten på prosedyren er ca. 5 minutter.
Apparatet tar ikke inn vann. Displayet viser <i>10</i> eller <i>11</i> .	<ul style="list-style-type: none"> • Påse at vannkranen er åpen. • Påse at trykket til vannforsyningen ikke er for lavt. Kontakt det lokale vannverket for å få tak i denne informasjonen. • Påse at vannkranen ikke er tett. • Kontroller at filteret i inntaksslangen ikke er tett. • Kontroller at vanninntaksslangen ikke er bøyd eller i klem.
Apparatet pumper ikke ut vannet. Displayet viser <i>20</i> .	<ul style="list-style-type: none"> • Påse at avløpsrøret ikke er tett. • Kontroller at filteret i uttaksslangen ikke er tett. • Kontroller at det innvendige filtersystemet ikke er tett. • Påse at dreneringsslangen ikke er bøyd eller i klem.

Problem og alarmkode	Mulig årsak og løsning
Lekkasjestoppssystemet er på. Displayet viser <i>30</i> .	<ul style="list-style-type: none"> Steng vannkranen og kontakt servicesenteret.
Apparatet stopper og starter flere ganger under bruk.	<ul style="list-style-type: none"> Dette er normalt. Det gir de beste vaskeresultatene og sparer strøm.
Programmet varer for lenge.	<ul style="list-style-type: none"> Hvis starttidsforvalgalternativ er valgt, avbryt innstillingen eller vent til slutten av nedtellingen. Aktivering av tilvalgene kan øke programvarigheten.
Tiden som gjenstår i displayet øker og hopper til nesten slutten av programvarigheten.	<ul style="list-style-type: none"> Dette er ikke et problem. Apparatet fungerer som det skal.
Liten lekkasje fra apparatdøren.	<ul style="list-style-type: none"> Apparatet står ikke plant. Løsne eller stram de regulerbare bena (hvis nødvendig). Apparatdøren er ikke i midten av karet. Juster den bakre foten (hvis nødvendig).
Apparatdøren er vanskelig å lukke.	<ul style="list-style-type: none"> Apparatet står ikke plant. Løsne eller stram de regulerbare bena (hvis nødvendig). Deler av serviset stikker ut av kurvene.
Rasle- eller bankelyder fra innsiden av apparatet.	<ul style="list-style-type: none"> Serviset er ikke ordentlig ordnet i kurvene. Se brosjyren om fylling av kurvene. Påse at spylearmene kan rotere fritt.
Apparatet utløser sikringen.	<ul style="list-style-type: none"> Strømstyrken er ikke nok til å tilføre alle apparatene strøm samtidig. Kontroller strømstyrken i støpselet og kapasiteten til måleren, eller slå av et annet apparat som er i bruk. Intern elektrisk feil ved apparatet. Kontakt et autorisert servicesenter.

Slå apparatet av og på etter at du har kontrollert det. Ta kontakt med servicesenteret hvis feilen oppstår på nytt.

Kontakt servicesenteret for alarmkoder som ikke er beskrevet i tabellen.

11.1 Produktnummerkoden (PNC)



Hvis du kontakter et autorisert servicesenter, må du oppgi apparatets produktnummer.

PNC finner du på typeskiltet på apparatdøren. Du kan også sjekke PNC på betjeningspanelet.

Før du sjekker PNC, påse at apparatet er i programvalg.

1. Trykk og hold  og  samtidig i omtrent 3 sekunder.

Displayet viser apparatets PNC.

2. For å avslutte PNC-visningen, trykk og hold  og  samtidig i omtrent 3 sekunder.

Apparatet går tilbake til programvalget.

11.2 Vaske- og tørkeresultatene er ikke tilfredsstillende

Problem	Mulig årsak og løsning
Dårlige vaskeresultater.	<ul style="list-style-type: none"> • Se «Daglig bruk», «Råd og tips» og brosjyren om innlasting i kurvene. • Bruk mer intensive vaskeprogrammer. • Aktiver SprayZone-tilvalget for å vaske svært skitne gjenstander eller gjenstander med gjenstridig smuss. • Aktiver ExtraPower-tilvalget for å forbedre vaskeresultater av valgte program. • Rengjør dysene og filteret på spylearmen. Se kapitlet "Stell og rengjøring".
Dårlige tørkeresultater.	<ul style="list-style-type: none"> • Serviset ble liggende for lenge i det lukkede apparatet. Aktiver AirDry for å slå på automatisk åpning av døren og for å forbedre tørkeytelsen. • Det er tomt for skyllemiddel eller doseringen av skyllemiddelet er ikke tilstrekkelig. Fyll skyllemiddelbeholderen eller sett nivået av skyllemiddel høyere. • Det kan være kvaliteten av skyllemiddelet som er årsaken. • Vi anbefaler å alltid bruke skyllemiddel også i kombinasjon med multi-tabletter. • Det kan hende gjenstander av plast må tørkes med et håndkle. • Tørkefasen er ikke en del av vaskeprogrammet. Se "programoversikt".
Det er hvitaktige striper eller blålig belegg på glass og servise.	<ul style="list-style-type: none"> • For mye skyllemiddel slippes ut. Juster skyllemiddelnivået til et lavere nivå. • Mengden oppvaskmiddel er for høy.
Det er flekker og tørre vannflekker på glass og servise.	<ul style="list-style-type: none"> • Det slippes ikke ut nok skyllemiddel. Still inn skyllemiddelnivået til et høyere nivå. • Det kan være kvaliteten av skyllemiddelet som er årsaken.
Innsiden av apparatet er vått.	<ul style="list-style-type: none"> • Dette er ikke et problem med apparatet. Fuktig luft kondenserer på apparatveggene.
Uvanlig skum under vasking.	<ul style="list-style-type: none"> • Bruk oppvaskmiddelet som er beregnet spesifikt for oppvaskmaskiner. • Det er en lekkasje i skyllemiddelbeholderen. Kontakt et autorisert servicesenter.
Spor av rust på bestikk.	<ul style="list-style-type: none"> • Det er for mye salt i vannet som brukes til vask. Se «Vannmykneren». • Bestikk av sølv og rustfritt stål ble plassert sammen. Unngå å sette ting i sølv og rustfritt stål i nærheten av hverandre.

Problem	Mulig årsak og løsning
Det er rester av oppvaskmiddel igjen i beholderen når programmet er slutt.	<ul style="list-style-type: none"> • Oppvaskmiddeltabletten ble sittende fast i beholderen og ble derfor ikke godt nok vasket bort av vannet. • Vann vasker ikke bort oppvaskmiddelet fra beholderen. Påse at spylearmene ikke er blokkerte eller tette. • Påse at tingene i kurvene ikke hindrer at lokket på oppvaskmiddelbeholderen åpnes.
Det er lukt inne i apparatet.	<ul style="list-style-type: none"> • Se «Innvendig rengjøring». • Start Machine Care-programmet med et avkalkingsmiddel beregnet for oppvaskmaskiner.
Kalkrester på servise, i apparatet og på innsiden av døren.	<ul style="list-style-type: none"> • Saltnivået er lavt, kontroller etterfyllingsindikatoren. • Lokket på saltbeholderen er løst. • Springvannet ditt er hardt. Se «Vannmykneren». • Bruk salt og still inn på regenerering av vannmykner når multifunksjonstabletter brukes. Se «Vannmykneren». • Start Machine Care-programmet med et avkalkingsmiddel beregnet for oppvaskmaskiner. • Hvis det fortsatt er kalkavsetninger til stede, rens apparatet med rensmiddel som er spesielt tilpasset dette formålet. • Prøv et annet rengjøringsmiddel. • Kontakt produsenten av oppvaskmiddelet.
Matt, misfarget eller skår i servise.	<ul style="list-style-type: none"> • Påse at du kun vasker gjenstander som tåler å bli vasket i en oppvaskmaskin. • Fyll og tøm kurvene forsiktig. Se brosjyren om fylling av kurvene. • Plasser skjøre gjenstander i den øvre kurven. • Aktiver GlassCare-tilvalget for å sørge for at glass- og delikate gjenstander blir tatt spesielt vare på.



Se «**Før første gangs bruk**», «**Daglig bruk**» eller «**Råd og tips**» for andre mulige årsaker.

12. PRODUKTINFORMASJONSARK

Varemerke	Electrolux
Modell	EEZ67300L 911434566
Klassifisert kapasitet (standard plassering)	13
Energieffektivitetsklasse	A+++

Strømførbruk i kWh per år, basert på 280 standard vaskesykluser ved bruk av fylling med kaldt vann og bruk av øko-modus. Faktisk strømførbruk avhenger av hvordan apparatet brukes.	234
Strømførbruk ved standard vaskesyklus (kWh)	0.821
Strømførbruk i av-modus (W)	0.50
Strømførbruk i fortsatt-på modus (W)	5.0
Vannførbruk i liter per år, basert på 280 standard vaskesykluser Faktisk vannførbruk avhenger av hvordan apparatet brukes.	2940
Tørke-effektivitetsklasse på en skala fra G (minst effektiv) til A (mest effektiv)	A
'Standard-programmet' er standard rengjøringscyklus i henhold til informasjonen på vaskelappen. Dette programmet er egnet til å vaske normalt skittent serise og er det mest effektive programmet når det gjelder kombinert strøm- og vannførbruk. Det vises som "Øko" program.	ECO
Programtid for standard vaskesyklus (min)	240
Varighet av fortsatt-på modus (min)	1
Lydnivå (db(A) re 1pW)	44
Innebygget apparat J/N	Ja

13. YTTERLIGERE TEKNISKE OPPLYSNINGER

Mål	Bredde / høyde / dybde (mm)	596 / 818 - 898 / 550
Elektrisk tilkobling ¹⁾	Spenning (V)	200 - 240
	Frekvens (Hz)	50 - 60
Vanntrykk	bar (minimum og maksimum)	0.5 - 8
	MPa (minimum og maksimum)	0.05 - 0.8
Vannforsyning	Kaldt eller varmt vann ²⁾	maks 60 °C

¹⁾ Se merkeskiltet for andre verdier.

²⁾ Hvis varmtvannet kommer fra alternativ energikilde (for eksempel solcellepaneler), bruk varmtvannsforsyningen for å redusere strømførbuket.

14. BESKYTTELSE AV MILJØET

Resirkuler materialer som er merket med symbolet . Legg emballasjen i riktige beholdere for å resirkulere det. Bidrar til å beskytte miljøet, menneskers helse og

for å resirkulere avfall av elektriske og elektroniske produkter. Ikke kast produkter som er merket med symbolet  sammen med husholdningsavfallet.

Produktet kan leveres der hvor
tilsvarende produkt selges eller på

miljøstasjonen i kommunen. Kontakt
kommunen for nærmere opplysninger.

www.electrolux.com/shop



117867470-A-232019

