

CSF5500LOW  
CSF5500LOX



---

**DA** Opvaskemaskine  
**FI** Astianpesukone  
**NO** Oppvaskmaskin

---

Brugsanvisning 2  
Käyttöohje 24  
Bruksanvisning 46

## INDHOLDSFORTEGNELSE

1. OM SIKKERHED.....	3
2. SIKKERHEDSANVISNINGER.....	4
3. PRODUKTBESKRIVELSE AF APPARATET.....	6
4. BETJENINGSPANEL .....	6
5. PROGRAMMER.....	7
6. INDSTILLINGER.....	9
7. TILVALG.....	11
8. FØR FØRSTE ANVENDELSE.....	12
9. DAGLIG BRUG.....	14
10. RÅD OG TIPS.....	15
11. VEDLIGEHOLDELSE OG RENGØRING.....	17
12. FEJLFINDING.....	18
13. PRODUKTDATABLAD.....	22
14. YDERLIGERE TEKNISKE OPLYSNINGER.....	22

## VI TÆNKER PÅ DIG

Tak for dit køb af et Electrolux-apparat. Du har valgt et produkt, som giver dig årtiers professionel erfaring og innovation på én gang. Genialt og elegant. Det er designet med dig i tankerne. Så uanset hvornår du bruger det, kan du være sikker på, at du får fantastiske resultater hver gang.

Velkommen til Electrolux.

**Besøg vores websted for at:**



Få rådgivning, brochurer, fejlfinding, serviceinformation:  
**[www.electrolux.com/webselfservice](http://www.electrolux.com/webselfservice)**



Registrere dit produkt for bedre service:  
**[www.registerelectrolux.com](http://www.registerelectrolux.com)**



Købe tilbehør, forbrugsvarer og originale reservedele til dit apparat:  
**[www.electrolux.com/shop](http://www.electrolux.com/shop)**

## KUNDEPLEJE OG SERVICE

Brug altid originale reservedele.

Sørg for at have følgende data tilgængelig, når du kontakter vores autoriserede servicecenter: Model, PNC, serienummer.

Du finder oplysningerne på maskinens typeskilt.

⚠ Advarsel/Forsigtig-Sikkerhedsanvisninger

📄 Generelle oplysninger og gode råd

🌿 Miljøoplysninger

Ret til ændringer uden varsel forbeholdes.

## 1. ⚠️ OM SIKKERHED

Læs brugsanvisningen grundigt, før apparatet installeres og tages i brug. Producenten påtager sig intet ansvar for eventuelle skader, der er resultatet af forkert installation eller brug. Opbevar altid brugsanvisningen på et sikkert og tilgængeligt sted til senere opslag.

### 1.1 Sikkerhed for børn og andre udsatte personer

- Apparatet kan bruges af børn fra 8 år og opefter samt af personer med nedsat fysisk, sensorisk eller psykisk funktionsevne, eller som mangler den nødvendige erfaring eller viden, hvis de er under opsyn eller er blevet instrueret i at bruge apparatet på en sikker måde samt forstår de medfølgende farer.
- Børn mellem 3 og 8 år og personer med omfattende og komplekst handicap skal holdes på afstand af apparatet, medmindre de overvåges konstant.
- Børn på under 3 år skal holdes på afstand af apparatet, med mindre de overvåges konstant.
- Børn må ikke lege med apparatet.
- Opbevar vaskemidler utilgængeligt for børn.
- Lad ikke børn og husdyr komme tæt på maskinen, mens lågen er åben.
- Børn må ikke udføre rengøring og vedligeholdelse på apparatet uden opsyn.

### 1.2 Generelt om sikkerhed

- Dette apparat er beregnet til husholdningsbrug eller lignende anvendelse, som f.eks.:
  - stuehuse, kantineområder i butikker, på kontorer og i andre arbejdsmiljøer.
  - af kunder på hoteller, moteller, bed & breakfast og andre miljøer af indkvarteringstypen.
- Apparatets specifikationer må ikke ændres.
- Driftsvandtrykket (minimum og maksimum) skal være mellem 0.5 (0.05) / 8 (0.8) bar (MPa)
- Følg det maksimale antal af 13 kuverter.

- Hvis netledningen er beskadiget, skal den af sikkerhedsgrunde udskiftes af producenten, et autoriseret servicecenter eller en tekniker med tilsvarende kvalifikationer.
- Anbring bestikket i bestikkurven, så de skarpe ender vender nedad, eller læg dem i bestikskuffen i en vandret position, så de skarpe ender vender nedad.
- Lad ikke apparatet stå uden opsyn med åben luge, da nogen ved et uheld kan træde på den.
- Sluk for apparatet, og tag netstikket ud af kontakten inden nogen som helst form for vedligeholdelse.
- Undlad at bruge højtryksrensere og/eller damp til at rengøre apparatet.
- Hvis apparatet har ventilationsåbninger i bunden, må de ikke tildækkes af f.eks. et tæppe.
- Apparatet skal sluttes til vandledningsnettet ved hjælp af de nye medfølgende slangesæt. Gamle slangesæt må ikke genbruges.

## 2. SIKKERHEDSANVISNINGER

### 2.1 Installation



#### **ADVARSEL!**

Apparatet må kun installeres af en sagkyndig.

- Fjern al emballagen.
- Undlad at installere eller bruge et beskadiget apparat.
- Brug ikke apparatet, inden det monteres i den indbyggede struktur, pga. sikkerhed.
- Følg installationsvejledningen, der følger med apparatet.
- Vær altid forsigtig, når du flytter apparatet, da det er tungt. Brug altid sikkerhedshandsker og lukket fodtøj.
- Stil eller brug ikke apparatet et sted, hvor temperaturen kommer under 0 °C.
- Installer apparatet et sikkert og velegnet sted, der opfylder installationskrav.

### 2.2 Tilslutning, el



#### **ADVARSEL!**

Risiko for brand og elektrisk stød.

- Apparatet skal tilsluttes strøm m/jord, jvf. Stærkstrømsreglementet.
- Sørg for, at parametrene på typeskiltet er kompatible med de elektriske data for strømforsyningen.
- Brug altid en korrekt monteret lovlig stikkontakt.
- Brug ikke adaptere til flere stik og forlængerledninger.
- Pas på, du ikke beskadiger netstikket og netledningen. Hvis der bliver behov for at udskifte netledningen, skal det udføres af vores autoriserede servicecenter.
- Sæt først netstikket i stikkontakten ved installationens afslutning. Sørg for, at der er adgang til elstikket efter installationen.

- Undgå at slukke for apparatet ved at trække i netledningen. Tag altid selve netstikket ud af kontakten.
- Dette apparat er forsynet med et 13 A-netstik. Hvis sikringen i netstikket skal udskiftes, skal du bruge en sikring på 13 A ASTA (BS 1362) (kun Storbritannien og Irland).

### 2.3 Tilslutning, vand

- Beskadig ikke vandslangerne.
- Før du slutter til nye rør, rør, der ikke har været brugt i lang tid, hvor der er udført reparationsarbejde eller monteret nye enheder (vandmålere osv.), skal du lade vandet løbe, indtil det er klart og rent.
- Sørg for, at der ikke er synlige vandlækager under og efter første brug af apparatet.
- Hvis tilløbsslangen beskadiges, skal vandhanen straks lukkes, og stikket tages ud af stikkontakten. Kontakt det autoriserede servicecenter for at få udskiftet tilløbsslangen.

### 2.4 Brug

- Undlad at bruge brændbare produkter eller ting, der er fugtet med brændbare produkter, i apparatet eller i nærheden af eller på dette.

- Opvaskemidler er farlige. Følg sikkerhedsanvisningen på vaskemidlets emballage.
- Drik og leg ikke med vandet i apparatet.
- Tag ikke opvasken ud af apparatet, før opvaskeprogrammet er slut. Der kan være nogle rester tilbage på tallerknerne.
- Undgå at sidde eller stå på apparatets åbne låge.
- Der kan komme meget varm damp ud af apparatet, hvis du åbner lågen, mens programmet er i gang.

### 2.5 Service

- Kontakt det autoriserede servicecenter for at få repareret apparatet.
- Brug kun originale reservedele.

### 2.6 Bortskaffelse



#### **ADVARSEL!**

Risiko for personskade eller kvælning.

- Tag stikket ud af kontakten.
- Klip elledningen af, og kassér den.
- Fjern lågens lås, så børn og kæledyr ikke kan blive lukket inde i apparatet.

### 3. PRODUKTBESKRIVELSE AF APPARATET

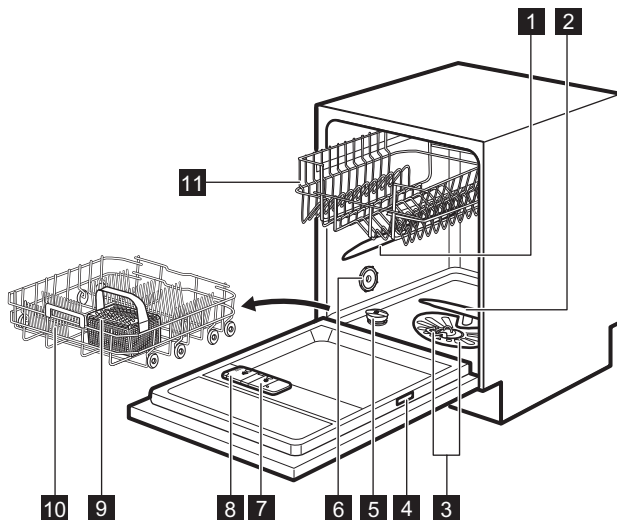

- |                            |   |
|----------------------------|---|
| <b>1</b> Øverste spulearm  | <b>7</b> Beholder til afspændingsmiddel |
| <b>2</b> Nederste spulearm | <b>8</b> Beholder til vaskemiddel       |
| <b>3</b> Filtre            | <b>9</b> Bestikkurv                     |
| <b>4</b> Mærkeplade        | <b>10</b> Nederste kurv                 |
| <b>5</b> Saltbeholder      | <b>11</b> Øverste kurv                  |
| <b>6</b> Udluftning        |   |



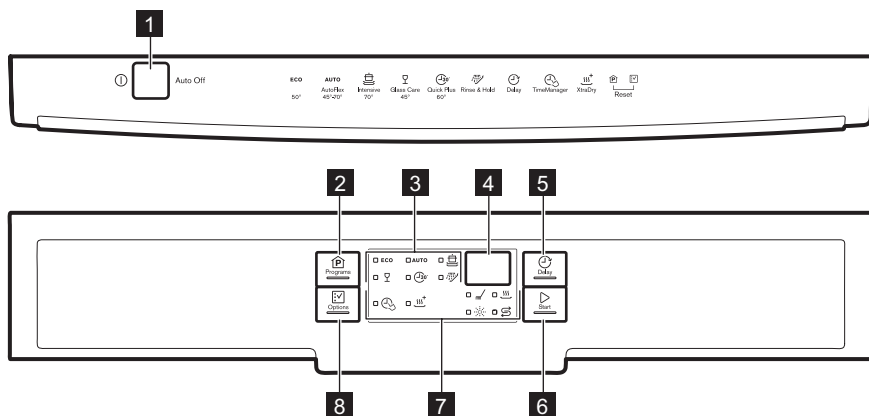



### 4. BETJENINGSPANEL



- |                        |                        |
|------------------------|------------------------|
| <b>1</b> Til-/fra-knap | <b>2</b> Programs-knap |
|------------------------|------------------------|



**3** Program-kontrollamper**4** Display**5** Delay-knap**6** Start-knap**7** Lamper**8** Options-knap



## 4.1 Lamper

Lampe	Beskrivelse
	Opvaskeprogram. Tændes, når opvaskeprogrammet er i gang.
	Tørreprogram. Tændes, når tørreprogrammet er i gang.
	TimeManager-kontrollampe.
	XtraDry-kontrollampe.
	Kontrollampe for skyllemiddel. Er altid slukket, når programmet er i gang.
	Kontrollampe for salt. Er altid slukket, når programmet er i gang.

## 5. PROGRAMMER

Rækkefølgen af programmerne i tabellen afspejler muligvis ikke deres sekvens på kontrolpanelet.

Program	Grad af snavs Fyldningens art	Programtrin	Tilvalg
<b>ECO 1)</b>	<ul style="list-style-type: none"> <li>• Normalt snavset</li> <li>• Service og bestik</li> </ul>	<ul style="list-style-type: none"> <li>• Forskyl</li> <li>• Opvask 50 °C</li> <li>• Skylninger</li> <li>• Tør</li> </ul>	<ul style="list-style-type: none"> <li>• TimeManager</li> <li>• XtraDry</li> </ul>
<b>AUTO 2)</b>	<ul style="list-style-type: none"> <li>• Alt</li> <li>• Service, bestik, kogegej</li> </ul>	<ul style="list-style-type: none"> <li>• Forskyl</li> <li>• Opvask fra 45 °C til 70 °C</li> <li>• Skylninger</li> <li>• Tør</li> </ul>	<ul style="list-style-type: none"> <li>• XtraDry</li> </ul>
	<ul style="list-style-type: none"> <li>• Meget snavset</li> <li>• Service, bestik, kogegej</li> </ul>	<ul style="list-style-type: none"> <li>• Forskyl</li> <li>• Opvask 70 °C</li> <li>• Skylninger</li> <li>• Tør</li> </ul>	<ul style="list-style-type: none"> <li>• TimeManager</li> <li>• XtraDry</li> </ul>
 <b>3)</b>	<ul style="list-style-type: none"> <li>• Frisk snavset</li> <li>• Service og bestik</li> </ul>	<ul style="list-style-type: none"> <li>• Opvask 60 °C eller 65 °C</li> <li>• Skylninger</li> </ul>	<ul style="list-style-type: none"> <li>• XtraDry</li> </ul>

Program	Grad af snavs fyldningens art	Programtrin	Tilvalg
	<ul style="list-style-type: none"> <li>• Normalt eller let snavs</li> <li>• Finere porcelæn og glas</li> </ul>	<ul style="list-style-type: none"> <li>• Opvask 45 °C</li> <li>• Skylninger</li> <li>• Tør</li> </ul>	<ul style="list-style-type: none"> <li>• XtraDry</li> </ul>
 4)	<ul style="list-style-type: none"> <li>• Alt</li> </ul>	<ul style="list-style-type: none"> <li>• Forskyl</li> </ul>	





1) Dette program tilbyder den mest effektive brug af vand og energiforbrug til service og bestik med normalt snavs. Dette er standardprogrammet, som anvendes til test.

2) Apparatet registrerer graden af snavs og mængden af genstande i kurvene. Temperaturen, mængden af vand, energiforbruget og programtiden justeres automatisk.

3) Med dette program kan du vaske en opvask med frisk snavs. Det giver gode opvaskeresultater på kort tid.

4) Med dette program kan du hurtigt skylle madrester af tallerkener og forhindre, at der dannes lugte i apparatet. Brug ikke opvaskemiddel til dette program.

## 5.1 Forbrugsværdier

Program <sup>1)</sup>	Vand (l)	Energi (kWh)	Varighed (min)
<b>ECO</b>	9.9	0.920	237
<b>AUTO</b>	6 - 12	0.6 - 1.5	44 - 160
	14 - 15	1.5 - 1.7	155 - 171
	10	0.8	30
	13 - 14	1.0 - 1.1	75 - 85
	5	0.1	14

1) Forbrugsværdierne kan variere alt efter vandtemperatur og -tryk, udsving i netspænding, tilvalg og opvaskens størrelse.

## 5.2 Oplysninger til testinstitutter

For at modtage den nødvendige information til udførelse af ydelsestests (f.eks. i overensstemmelse med EN60436) bedes du sende en e-mail til:

**info.test@dishwasher-production.com**

I din anmodning bedes du inkludere produktnummerkoden (PNC), der står på typeskiltet.

Hvis du har andre spørgsmål om din opvaskemaskine, bedes du se servicebogen, der fulgte med dit apparat.



## 6. INDSTILLINGER

### 6.1 Tilstand for programvalg og brugertilstand

Når et apparat står i tilstanden for programvalg, er det muligt at indstille et program og at åbne brugertilstanden.

#### Tilgængelige indstillinger i brugertilstanden:

- Niveaue af blødgøringsanlægget i henhold til vandets hårdhed.
- Aktivering eller deaktivering af meddelelse om tom beholder til afspændingsmiddel.
- Aktivering eller deaktivering af AirDry.

**Da apparatet lagrer de gemte indstillinger, er det ikke nødvendigt at konfigurere det inden hver cyklus.**

### Sådan indstiller du tilstanden for programvalg

Apparatet er i tilstanden for valg af program, når programlampe **ECO** er tændt, og displayet viser programmets varighed.

Efter aktivering er apparatet som standard i programvalgtilstand. Hvis ikke, kan du indstille programvalgtilstanden på følgende måde:

Tryk, og hold samtidigt på **Programs** og **Options**, indtil apparatet er i tilstanden for programvalg.

### Sådan åbnes brugertilstand

Se efter, at apparatet står i tilstanden for programvalg.

#### Vandets hårdhed

Tyske grader (°dH)	Franske grader (°fH)	mmol / l	Clarke-grader	Blødgøringsanlæggets niveau
47 - 50	84 - 90	8.4 - 9.0	58 - 63	10
43 - 46	76 - 83	7.6 - 8.3	53 - 57	9
37 - 42	65 - 75	6.5 - 7.5	46 - 52	8
29 - 36	51 - 64	5.1 - 6.4	36 - 45	7

Du skifter til brugerfunktion ved at trykke på og holde **Delay** og **Start** nede, indtil kontrollamperne **ECO**, **AUTO** og  blinker, og displayet er tomt.

### 6.2 Blødgøringsanlæg

Blødgøringsanlægget fjerner mineraler fra vandforsyningen, som ellers kan have en negativ virkning på opvaskeresultaterne og på apparatet.

Jo højere indholdet af disse mineraler er, desto hårdere er vandet. Vandets hårdhedsgrad måles i modsvarende skalaer.

Blødgøringsanlægget skal indstilles efter det lokale vands hårdhedsgrad. Oplysning om vandets hårdhedsgrad fås hos det lokale vandværk. Det er vigtigt at vælge det rette niveau for blødgøringsanlægget for at sikre gode vaskeresultater.



Blødgøring af hårdt vand øger vand- og energiforbruget samt programvarigheden. Jo højere niveau af vandblødgørelse, des højere forbrug og længere varighed.

Tyske grader (°dH)	Franske grader (°fH)	mmol / l	Clarke-grader	Blødgøringsanlæggets niveau
23 - 28	40 - 50	4.0 - 5.0	28 - 35	6
19 - 22	33 - 39	3.3 - 3.9	23 - 27	5 1)
15 - 18	26 - 32	2.6 - 3.2	18 - 22	4
11 - 14	19 - 25	1.9 - 2.5	13 - 17	3
4 - 10	7 - 18	0.7 - 1.8	5 - 12	2
<4	<7	<0.7	< 5	1 2)

1) Fabriksindstilling.

2) Brug ikke salt på dette niveau.

**Uanset den type opvaskemiddel, der anvendes, skal den rette vandhårdhedsgrad indstilles for at holde kontrollampen for påfyldning af salt aktiv.**



Multitabs med salt er ikke tilstrækkeligt effektive til at blødgøre hårdt vand.

## Sådan indstilles blødgøringsanlægget

Se efter, at apparatet står i brugertilstand.

- Tryk på **Programs**.
  - Kontrollamperne for **AUTO** og  er slukket.
  - Lampen **ECO** blinker stadigvæk.
  - Displayet viser den aktuelle indstilling: f.eks. **5 L** = niveau 5.
- Tryk gentagne gange på **Programs** for at ændre indstillingen.
- Tryk på tænd-/sluk-knappen for at bekræfte indstillingen.

## 6.3 Meddelelse om manglende afspændingsmiddel

Afspændingsmiddel hjælper med at tørre tallerkener og fade, uden at de får pletter og striber.

Der frigøres automatisk afspændingsmiddel under den varme skyllefase.

Når afspændingsmiddelbeholderen er tom, tændes indikatoren for afspændingsmiddel for at meddele, at der skal påfyldes afspændingsmiddel. Hvis tørreresultaterne er tilfredsstillende med kun brug af multitabs, er det muligt at deaktivere notifikationen for påfyldning af afspændingsmiddel. Brug dog altid afspændingsmiddel for at opnå den bedste tørring.

Hvis du bruger standardopvaskemiddel eller multitabs uden afspændingsmiddel, skal du aktivere meddelelsen for at holde indikatoren for påfyldning af afspændingsmiddel aktiv.

## Sådan deaktiveres meddelelsen om manglende afspændingsmiddel

Se efter, at apparatet står i brugertilstand.

- Tryk på **Options**.
  - Kontrollamperne for **ECO** og  er slukket.
  - Lampen **AUTO** blinker stadigvæk.
  - Displayet viser den aktuelle indstilling.

- $! d$  = meddelelse om tom beholder til afspændingsmiddel aktiveret.
  - $d d$  = meddelelse om tom beholder til afspændingsmiddel deaktiveret.
2. Tryk på **Options** for at ændre indstilling.
  3. Tryk på tænd/sluk for at bekræfte indstillingen.

## 6.4 AirDry

AirDry forbedrer tørreresultaterne med mindre energiforbrug.

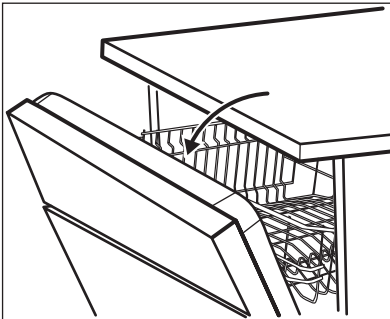

- i** Under tørrefasen åbnes lågen automatisk og står på klem.

- !** **FORSIGTIG!**  
Forsøg ikke at lukke apparatets låge inden for 2 minutter efter automatisk åbning. Det kan skade apparatet.

AirDry bliver automatisk aktiveret med alle programmer, bortset fra  $! d$  (hvis relevant).

Der henvises til funktionen XtraDry eller at aktivere AirDry for at forbedre tørreevnen.



### FORSIGTIG!

Hvis børn har adgang til apparatet, anbefales det at deaktivere AirDry, da det kan udgøre en fare at åbne lågen.

## Sådan deaktiveres AirDry

Se efter, at apparatet står i brugertilstand.

1. Tryk på **Delay**.
  - Kontrollamperne for **ECO** og **AUTO** er slukket.
  - Lampen  $d$  blinker stadigvæk.
  - Displayet viser den aktuelle indstilling:  $! d$  = AirDry aktiveret.
2. Tryk på **Delay** for at ændre indstillingen:  $d d$  = AirDry deaktiveret.
3. Tryk på tænd/sluk for at bekræfte indstillingen.

## 7. TILVALG

- i** De ønskede tilvalg skal slås til hver gang, inden du starter et program. Dette tilvalg kan ikke slås til eller fra, mens et program er i gang.



Knappen Options skifter mellem de tilgængelige tilvalg og deres mulige kombinationer.

 Ikke alle tilvalg er kompatible med hinanden. Hvis du vælger tilvalg, som ikke er kompatible, deaktiverer apparatet automatisk et eller flere af dem. Det er kun lamperne for de tilvalg, der stadigvæk er aktive, som forbliver tændt.

 Hvis et tilvalg ikke gælder for et program, er den relaterede kontrollampe slukket, eller den blinker hurtigt nogle få sekunder og slukkes derefter.

 Aktivering af tilvalg kan påvirke vand- og energiforbruget samt programvarigheden.

## 7.1 XtraDry

Aktiver dette tilvalg for at forstærke tørringen. Når XtraDry er slået til, kan varigheden af visse programmer, vandforbruget og den sidste skylletemperatur påvirkes.

XtraDry er en permanent funktion til alle andre programmer end **ECO** og er ikke nødvendig at vælge ved hvert program.

I de andre programmer er indstillingen af XtraDry permanent og anvendes automatisk i de næste programmer.

Konfigurationen kan ændres når som helst.

 Hver gang **ECO** aktiveres, slukkes XtraDry og er ikke nødvendig at vælge manuelt.

Aktivering af XtraDry deaktiverer TimeManager og omvendt.

## Sådan aktiveres XtraDry

Tryk på **Options**, indtil -kontrollampen tændes.

Displayet viser den opdaterede programvarighed.

## 7.2 TimeManager

Dette tilvalg øger trykket og vandtemperaturen. Vaske- og tørrefaserne er kortere.

Den samlede programvarighed mindskes med ca. 50 %.

Vaskeresultaterne er de samme som for den normale programvarighed. Tørreresultaterne forringes muligvis.

## Sådan aktiveres TimeManager

Tryk på **Options**, indtil -kontrollampen tændes.

Displayet viser den opdaterede programvarighed.

# 8. FØR FØRSTE ANVENDELSE

1. **Sørg for, at blødgøringsanlæggets aktuelle niveau svarer til vandforsyningens hårdhed. Hvis ikke, bør du justere niveauet for blødgøringsanlægget.**
2. Fyld saltbeholderen.
3. Fyld beholderen til afspændingsmiddel.
4. Åbn for vandhanen.
5. Start et program for at fjerne evt. rester fra fabrikationen, der stadigvæk kan befinde sig i apparatet. Brug ikke opvaskemiddel, og fyld ikke service i kurvene.

Efter at have startet programmet genfylder apparatet resinen i vandblødgøringsanlægget i op til 5 minutter. Opvaskefasen starter først, når denne procedure er afsluttet. Proceduren gentages periodisk.

## 8.1 Saltbeholderen



### FORSIGTIG!

Brug groft salt, der kun er beregnet til opvaskemaskiner. Fint salt øger risikoen for korrosion.

Saltet bruges til at gøre blødgøringsanlægget klar til drift og til at sikre gode opvaskeresultater i daglig brug.

## Sådan fyldes saltbeholderen

1. Drej hættten på saltbeholderen mod uret, og fjern den.
2. Hæld en liter vand i saltbeholderen (kun første gang).
3. Fyld saltbeholderen med 1 kg salt (indtil den er fuld).



4. Ryst forsigtigt tragten i dens håndtag for at få de sidste korn indeni.
5. Fjern saltet rundt om saltbeholderens åbning.

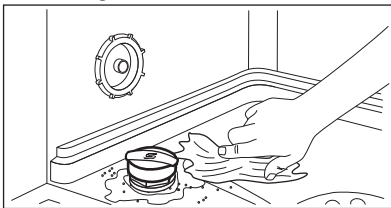

6. Drej hættten på saltbeholderen med uret for at lukke saltbeholderen.



### FORSIGTIG!

Der kan løbe vand og salt ud af saltbeholderen, når du fylder den. Start øjeblikkeligt et program, efter du har fyldt saltbeholderen, for at forhindre korrosion.

## 8.2 Sådan fyldes beholderen til afspændingsmiddel

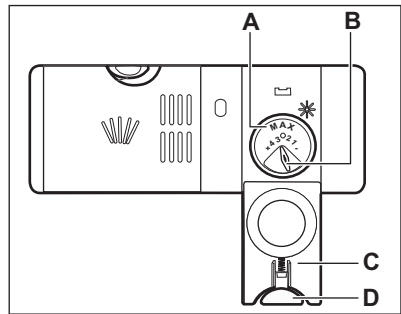
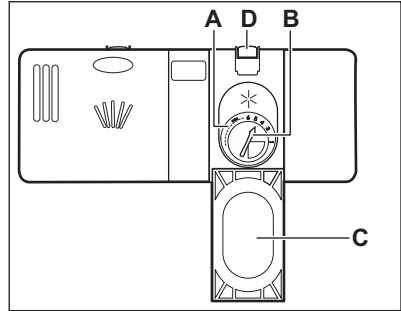

### FORSIGTIG!

Brug kun afspændingsmiddel beregnet til opvaskemaskiner.

1. Tryk på udløserknappen (D) for at åbne låget (C).
2. Hæld afspændingsmidlet i beholderen (A), indtil væsken når niveauet 'max' for påfyldning.
3. Tør spildt afspændingsmiddel op med en sugende klud, så der ikke dannes for meget skum.
4. Luk lågen. Sørg for, at udløserknappen låses på plads.



Du kan stille vælgerknappen for mængden (B) mellem position 1 (laveste mængde) og position 4 eller 6 (største mængde).

## 9. DAGLIG BRUG

1. Åbn vandhanen.
  2. Tryk på tænd-/sluk-knappen for at aktivere apparatet.
- Se efter, at apparatet står i tilstanden for programvalg.
- Hvis lampen for salt er tændt, så påfyld saltbeholderen.
  - Fyld beholderen til afspændingsmiddel, hvis lampen for afspændingsmiddel lyser.
3. Fyld kurvene.
  4. Påfyld opvaskemiddel.
  5. Vælg og start det rette program til opvaskens art og graden af snavs.

### 9.1 Brug af opvaskemiddel

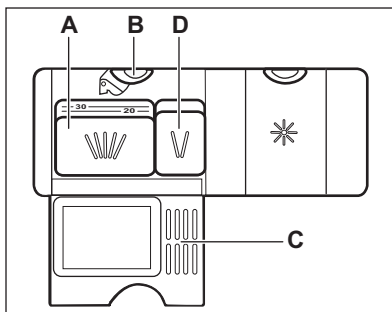
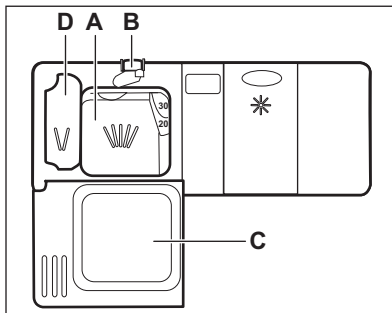

1. Tryk på udløserknappen (B) for at åbne låget (C).
2. Fyld opvaskemiddel i form af pulver eller tabletter i rummet til opvaskemiddel (A).
3. Hvis programmet har et trin med forvask, anbringes en lille mængde opvaskemiddel i rummet (D).
4. Luk lågen. Sørg for, at udløserknappen låses på plads.

### 9.2 Indstilling og start af et program

#### Auto Off-funktionen

Denne funktion mindsker energiforbruget ved automatisk at slukke for apparatet, når det ikke er i drift.

Funktion går i gang:

- 5 minutter efter programmets afslutning.
- Efter 5 minutter, hvis programmet ikke er gået i gang.

#### Starte et program

1. Tryk på tænd-/sluk-knappen for at aktivere apparatet. Se efter, at apparatet står i tilstanden for programvalg.
2. Luk apparatets luge.
3. Tryk gentagne gange på **Programs**, indtil lampen for det program, du ønsker at vælge, tændes.

Displayet viser programmets varighed.

4. Indstil de relevante tilvalg.
5. Tryk på **Start** for at starte programmet.
  - Lampen for vaskefasen lyser.
  - Programmets varighed begynder at gå ned i trin af 1 minut.

#### Start af et program med senere start

1. Indstil et program.
  2. Tryk på **Delay** en eller flere gange, indtil displayet viser den ønskede udskydelse (fra 1-24 timer).
- Kontrollampen for det valgte program blinker.
3. Tryk på **Start**.
  4. Luk apparatets låge for at starte nedtællingen.

Når nedtællingen er færdig, starter programmet, og vaskefasens lampe lyser.

## Åbning af lågen, mens apparatet er i gang

Hvis du åbner lågen, mens et program er i gang, stopper apparatet. Det kan påvirke energiforbruget og programmets varighed. Efter du har lukket lågen, fortsætter apparatet fra det sted, hvor det blev afbrudt.

**i** Hvis lågen er åben i mere end 30 sekunder under tørrefasen, afsluttes det igangværende program. Det sker ikke, hvis lågen åbnes af AirDry-funktionen.

**i** Forsøg ikke at lukke apparatets låge inden for 2 minutter, efter AirDry åbner den automatisk, da dette kan forårsage skader på apparatet. Hvis lågen bagefter lukkes i yderligere 3 minutter, afsluttes det igangværende program.

## annullering af den senere start, mens nedtællingen er i gang

Når du annullerer udskudt start, skal du indstille programmet og tilvalgene igen.

# 10. RÅD OG TIPS

## 10.1 Generel

Følg nedenstående tips for at sikre optimale rengørings- og tørreresultater i den daglige brug og for at hjælpe med at beskytte miljøet.

- Bortskaf madrester fra servicet sammen med køkkenaffaldet.
- Forskyl ikke service i hånden. Vælg om nødvendigt et program med forskyl.
- Brug altid hele kurveområdet.
- Sørg for, at genstandene i kurvene ikke rører eller dækker hinanden. Kun da kan vandet nå helt ind til tallerkenerne og vaske dem.
- Du kan bruge opvaskemiddel, afspændingsmiddel og salt separat,

Tryk, og hold samtidigt på **Programs** og **Options**, indtil apparatet er i tilstanden for programvalg.

## annullering af program

Tryk, og hold samtidigt på **Programs** og **Options**, indtil apparatet er i tilstanden for programvalg.

Sørg for, at der er opvaskemiddel i beholderen til opvaskemiddel, inden der startes et nyt program.

## Program slut

Når programmet er færdigt, viser displayet 0:00. Kontrollamperne for programstatus slukkes.

Alle knapper er inaktive, bortset fra tænd/sluk-knappen.

1. Tryk på tænd/sluk-knappen, eller vent på, at Auto Off-funktionen slukker apparatet automatisk. Hvis du åbner lugen, inden Auto Off aktiveres, slukkes apparatet automatisk.
2. Luk for vandhanen.

eller du kan bruge multitabs (f.eks. "Alt-i-1"). Følg vejledningen på pakningen.

- Vælg et program i overensstemmelse med typen af opvask og graden af snavs. **ECO** tilbyder den mest effektive brug af vand og energiforbrug.

## 10.2 Brug af salt, afspændingsmiddel og opvaskemiddel

- Brug kun salt, afspændingsmiddel og opvaskemiddel til opvaskemaskine. Andre produkter kan beskadige apparatet.

- I områder med hårdt og meget hårdt vand anbefaler vi at bruge almindeligt opvaskemiddel (pulver, gelé, tabletter uden ekstra midler), afspændingsmiddel og salt separat for at opnå optimale rengørings- og tørreresultater.
- Kør apparatet mindst én gang om måneden med brug af det rengøringsmiddel, der er beregnet specifikt til dette formål.
- Opvasketabletter opløses ikke helt ved korte programmer. Det anbefales, at du benytter opvasketabletterne til lange programmer for at undgå rester af opvaskemidler på bordservicet.
- Brug ikke mere end den angivne mængde opvaskemiddel. Se anvisningerne på opvaskemidlets emballage.
- Vask ikke genstande af træ, horn, aluminium, tin og kobber i opvaskemaskinen.
- Vask ikke ting i opvaskemaskinen, som kan opsuge vand (svampe, klude).
- Fjern store madrester fra tallerkener.
- Læg kogegrej med fastbrændt mad i blød, inden det vaskes i apparatet.
- Stil hule ting (f.eks. kopper, glas og gryder) med åbningen nedad.
- Sørg for, at glas ikke rører hinanden.
- Læg de lette ting i øverste kurv. Sørg for, at tingene ikke kan flytte sig frit.
- Læg bestik og små ting i bestikkurven.
- Sørg for, at spulearmene kan bevæge sig frit, før du starter et opvaskeprogram.

### 10.3 Gør følgende, hvis du ønsker at holde op med at bruge multitabletter

Gør følgende, inden du starter med at bruge separat opvaskemiddel, salt og afspændingsmiddel.

1. Indstil det højeste niveau for blødgøringsanlæg.
2. Sørg for, at saltbeholderen og beholderen til afspændingsmiddel er fuld.
3. Start det korteste program med en skyllefase. Tilsæt ikke opvaskemiddel, og fyld ikke noget i kurvene.
4. Justér blødgøringsanlægget til det lokale vands hårdhedsgrad, når programmet er slut.
5. Justér doseringen af afspændingsmiddel.
6. Aktivér meddelelse om tom beholder til afspændingsmiddel.

### 10.4 Fyldning af kurvene

- Fyld kun opvaskemaskinen med service/bestik/glas og andre dele, som tåler maskinopvask.

### 10.5 Før programmet startes

Inden du starter programmet, skal du være sikker på, at:

- Filtrene er rene og korrekt sat i.
- Hætten til saltbeholderen er spændt.
- Spulearmene ikke er tilstoppet.
- Der er nok salt og afspændingsmiddel (medmindre du bruger multitabletter).
- Genstandene er lagt korrekt i kurvene.
- Det valgte program passer til opvaskens art og graden af snavs.
- Der anvendes den rette mængde opvaskemiddel.

### 10.6 Tømning af kurvene

1. Lad servicet køle af, før du tager det ud af maskinen. Varme genstande beskadiges nemt.
2. Tøm først nederste kurv og derefter øverste kurv.



Efter programmet er afsluttet, kan der stadigvæk være vand på apparatets indvendige overflader.



# 11. VEDLIGEHOLDELSE OG RENGØRING



## ADVARSEL!

Sluk for apparatet, og tag stikket ud af kontakten inden vedligeholdelse.



Tilsmudsede filtre og tilstoppede spulearme forringer vaskeresultaterne. Kontrollér dem jævnligt og rengør dem, om nødvendigt.

## 11.1 Rengøring af filtre

Filtersystemet består af 3 dele.

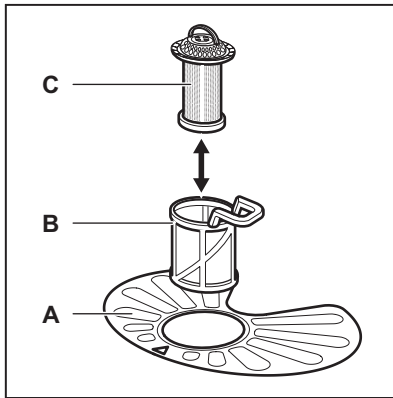

1. Drej filteret (B) mod uret, og tag det ud.

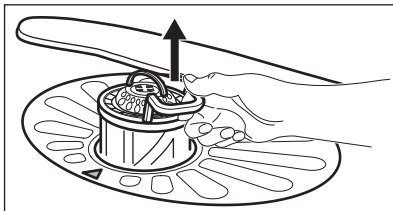
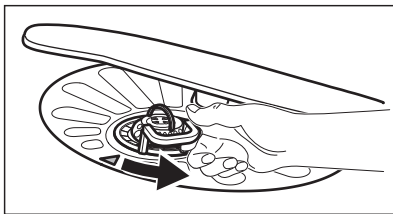

2. Tag filteret (C) ud af filteret (B).
3. Tag det flade filter (A) ud.

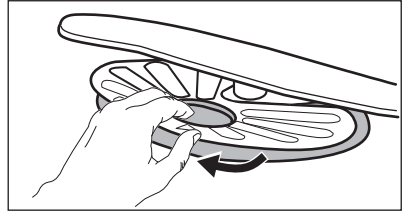

4. Skyl filtrene.

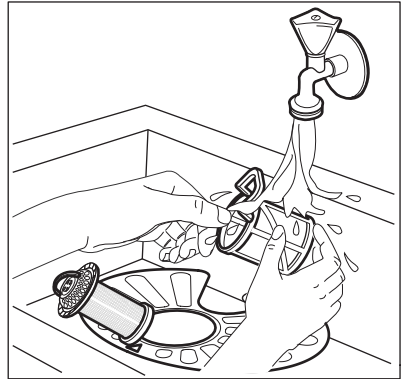

5. Sørg for, at der ikke er madrester eller snavs i eller omkring bundkarrets kant.
6. Sæt det flade filter (A) på plads. Sørg for, at det sidder korrekt fast under de 2 skinner.

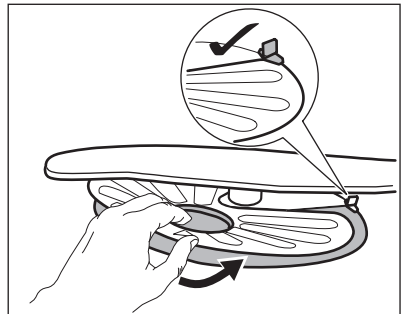

7. Saml filtrene (B) og (C).
8. Sæt filteret (B) på plads i det flade filter (A). Drej det med uret, indtil det klikker på plads.

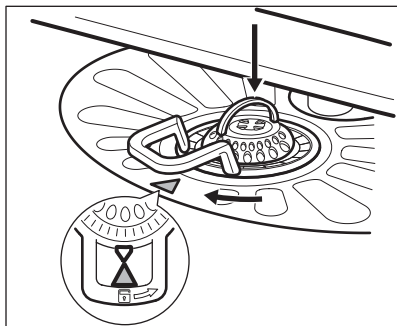

### FORSIGTIG!

Hvis filtrene sidder forkert, kan det give dårlige opvaskeresultater og beskadige apparatet.

## 11.2 Rengøring af spulearme

Fjern ikke spulearmene. Hvis hullerne i spulearmene tilstoppes, kan det tiloversblevne snavs fjernes med en tynd, spids genstand.

## 11.3 Udvendig rengøring

- Rengør apparatet med en fugtig, blød klud.

- Brug kun et neutralt rengøringsmiddel.
- Brug ikke slibende midler, skuresvampe eller opløsningsmidler.

## 11.4 Indvendig rengøring

- Rengør apparatet omhyggeligt, herunder dørens gummipakning, med en blød og fugtig klud.
- Hvis du regelmæssigt bruger programmer af kort varighed, kan disse efterlade ophobninger af fedt og kalk i apparatet. For at forhindre dette anbefaler vi, at du kører programmer af lang varighed mindst 2 gange om måneden.
- For at bevare dit apparats ydeevne bedst muligt anbefaler vi at bruge et rengøringsprodukt, der er beregnet til opvaskemaskine, en gang om måneden. Følg anvisningerne på produktets emballage omhyggeligt.

# 12. FEJLFINDING

Kontroller, om du kan løse problemet selv ved hjælp af informationen i tabellen, eller kontakt et autoriseret servicecenter, hvis apparatet ikke starter, eller hvis det stopper under drift.







### ADVARSEL!

Reparationer, der ikke udføres korrekt, kan resultere i alvorlig risiko for brugerens sikkerhed. Eventuelle reparationer skal udføres af kvalificeret personale.

**Ved visse fejlfunktioner viser displayet en alarmkode.**

**Størstedelen af de problemer, der kan opstå, kan løses, uden at det er nødvendigt at kontakte et autoriseret servicecenter.**

Problem og alarmkode	Mulig årsag og løsning
Du kan ikke tænde for apparatet.	<ul style="list-style-type: none"> <li>• Sørg for, at netstikket er sat rigtigt i stikkontakten.</li> <li>• Kontrollér, at der ikke er sprunget en sikring i sikringsdåsen.</li> </ul>

Problem og alarmkode	Mulig årsag og løsning
Programmet starter ikke.	<ul style="list-style-type: none"> <li>• Kontrollér, at apparatets låge er lukket.</li> <li>• Tryk på <b>Start</b>.</li> <li>• Hvis den udskudte start er indstillet, kan du annullere indstillingen eller vente på, at nedtællingen er færdig.</li> <li>• Apparatet er ved at gøre blødgøringsanlægget klar til drift. Det kan tage ca. 5 minutter.</li> </ul>
Apparatet fyldes ikke med vand. Displayet viser  eller  .	<ul style="list-style-type: none"> <li>• Kontrollér, at der åbnet for vandhanen.</li> <li>• Sørg for, at vandtrykket ikke er for lavt. Kontakt det lokale vandværk for at få disse oplysninger.</li> <li>• Kontroller, at vandhanen ikke er tilstoppet.</li> <li>• Sørg for, at filteret i tilløbsslangen ikke er tilstoppet.</li> <li>• Kontrollér, at tilløbsslangen ikke er knækket eller bøjet.</li> </ul>
Apparatets tømmer ikke for vand. Displayet viser  .	<ul style="list-style-type: none"> <li>• Kontrollér, at vaskens vandlås ikke er tilstoppet.</li> <li>• Sørg for, at filteret i afløbsslangen ikke er tilstoppet.</li> <li>• Kontrollér, at det indvendige filtersystem ikke er tilstoppet.</li> <li>• Kontrollér, at afløbsslangen ikke er knækket eller bøjet.</li> </ul>
Overløbssikringen er blevet udløst. Displayet viser  .	<ul style="list-style-type: none"> <li>• Luk for vandhanen, og kontakt et autoriseret servicecenter.</li> </ul>
Apparatet stopper og starter flere gange under drift.	<ul style="list-style-type: none"> <li>• Det er normalt. Det giver optimale rengøringsresultater og energibesparelser.</li> </ul>
Programmet varer for længe.	<ul style="list-style-type: none"> <li>• Vælg funktionen TimeManager for at afkorte programtiden.</li> <li>• Hvis funktionen for udskudt start er indstillet, kan du annullere indstillingen for udskydelse eller vente på, at nedtællingen er færdig.</li> </ul>
Den resterende tid på displayet øges og springer næsten hen til slutningen af programtiden.	<ul style="list-style-type: none"> <li>• Dette er ikke en fejl. Apparatet fungerer korrekt.</li> </ul>
Lille lækage fra apparatets låge.	<ul style="list-style-type: none"> <li>• Apparatet er ikke i vater. Løsn eller stram de justerbare ben (hvis relevant).</li> <li>• Apparatets låge står ikke centralt på karret. Indstil det bageste ben (hvis relevant).</li> </ul>
Apparatets låge er svær at lukke.	<ul style="list-style-type: none"> <li>• Apparatet er ikke i vater. Løsn eller stram de justerbare ben (hvis relevant).</li> <li>• Dele af bordservicet stikker ud fra kurvene.</li> </ul>
Raslende/bankende lyde indvendigt fra apparatet.	<ul style="list-style-type: none"> <li>• Bordservicet ligger ikke ordentligt i kurvene. Se brochuren til fyldning af kurve.</li> <li>• Sørg for, at spulearmene kan rotere frit.</li> </ul>

Problem og alarmkode	Mulig årsag og løsning
Apparatet udløser afbrydere.	<ul style="list-style-type: none"> <li>• Strømstyrken er utilstrækkelig til at forsyne alle anvendte apparater samtidigt. Kontrollér kontaktstrømstyrken og målerens kapacitet eller sluk for et af de anvendte apparater.</li> <li>• Intern elektrisk fejl i apparatet. Kontakt et autoriseret servicecenter.</li> </ul>



Se "**Før ibrugtagning**", "**Daglig brug**" eller "**Råd**" for andre mulige årsager.

et autoriseret servicecenter, hvis problemet opstår igen.

Kontakt et autoriseret servicecenter i forbindelse med alarmkoder, der ikke er beskrevet i tabellen.

Når du har kontrolleret apparatet, skal du slukke og tænde for apparatet. Kontakt

## 12.1 Opvaske- og tørringsresultaterne er utilfredsstillende

Problem	Mulig årsag og løsning
Dårlig opvask.	<ul style="list-style-type: none"> <li>• Se "<b>Daglig brug</b>", "<b>Råd og tips</b>" og brochuren til fyldning af kurv.</li> <li>• Brug mere intensive opvaskeprogrammer.</li> <li>• Rengør spulearmens dyser og filter. Se "<b>Vedligeholdelse og rengøring</b>".</li> </ul>
Dårlig tørring.	<ul style="list-style-type: none"> <li>• Bordservice har været efterladt for længe i et lukket apparat.</li> <li>• Der er intet afspændingsmiddel, eller der er ikke blevet doseret nok afspændingsmiddel. Indstil beholderen til afspændingsmiddel til et højere niveau.</li> <li>• Det kan være nødvendigt at tørre plastikgenstande med et viskestykke.</li> <li>• Aktivér tilvalget XtraDry og indstil AirDry for at opnå den bedste tørring.</li> <li>• Vi anbefaler altid at bruge afspændingsmiddel, selv sammen med multitabletter.</li> </ul>
Der er hvidlige striber eller en blålig belægning på glas og service.	<ul style="list-style-type: none"> <li>• Der er for meget afspændingsmiddel. Sæt afspændingsmiddelniveauet til et lavere niveau.</li> <li>• Der er for meget opvaskemiddel.</li> </ul>
Der er pletter og tørre vanddråber på glas og tallerkener.	<ul style="list-style-type: none"> <li>• Der er for lidt afspændingsmiddel. Sæt afspændingsmiddelniveauet til et højere niveau.</li> <li>• Det kan skyldes kvaliteten af afspændingsmidlet.</li> </ul>

Problem	Mulig årsag og løsning
Tallerkenerne er våde.	<ul style="list-style-type: none"> <li>• Aktivér tilvalget XtraDry og indstil AirDry for at opnå den bedste tørring.</li> <li>• Programmet har ikke en tørrefase eller har en tørrefase med lav temperatur.</li> <li>• Beholderen til afspændingsmiddel er tom.</li> <li>• Det kan skyldes kvaliteten af afspændingsmidlet.</li> <li>• Det kan skyldes kvaliteten af multitabletterne. Prøv et andet mærke eller aktiver beholderen til afspændingsmidlet og brug afspændingsmidlet sammen med multitabletterne.</li> </ul>
Apparatets inderside er våd.	<ul style="list-style-type: none"> <li>• Dette er ikke en fejl i apparatet. Det forårsages af fugten i luften, som kondenserer på væggene.</li> </ul>
Usædvanlig skum under opvask.	<ul style="list-style-type: none"> <li>• Brug kun opvaskemidlet til opvaskemaskiner.</li> <li>• Der er en lækage i beholderen til afspændingsmiddel. Kontakt et autoriseret servicecenter.</li> </ul>
Spor af rust på bestik.	<ul style="list-style-type: none"> <li>• Der er for meget salt i det vand, der bruges til opvask. Se "<b>Blødgøringsanlægget</b>".</li> <li>• Bestik af sølv og rustfrit stål blev anbragt sammen. Undgå at placere genstande af sølv og rustfrit stål i nærheden af hinanden.</li> </ul>
Der er rester af opvaskemiddel i beholderen i slutningen af programmet.	<ul style="list-style-type: none"> <li>• Opvasketabsen sad fast i beholderen og blev derfor ikke vasket helt væk af vand.</li> <li>• Vand kan ikke vaske opvaskemiddel væk fra beholderen. Sørg for, at spulearmen ikke er blokeret eller tilstoppet.</li> <li>• Sørg for, at genstandene i kurvene ikke forhindrer låget på beholderen til opvaskemiddel i at blive åbnet.</li> </ul>
Lugte i apparatet.	<ul style="list-style-type: none"> <li>• Se "<b>Indvendig rengøring</b>".</li> </ul>
Kalkaflejringer på bordservice, på karret og på lågens inderside.	<ul style="list-style-type: none"> <li>• Saltniveauet er lavt, kontroller påfyldningslampen.</li> <li>• Hætten til saltbeholderen er løs.</li> <li>• Vandet fra hanen er hårdt. Se "<b>Blødgøringsanlægget</b>".</li> <li>• Selv hvis du bruger multitablets, bør du bruge salt og indstille regeneration af blødgøringsanlægget. Se "<b>Blødgøringsanlægget</b>".</li> <li>• Hvis der stadigvæk er kalkaflejringer, bør du rengøre apparatet med rengøringsmidler, der er beregnet specifikt til dette formål.</li> <li>• Prøv et andet opvaskemiddel.</li> <li>• Kontakt producenten af opvaskemidlet.</li> </ul>
Mat, affarvet eller krakeleret bordservice.	<ul style="list-style-type: none"> <li>• Sørg for, at det kun er genstande, som kan komme i opvaskemaskine, der bliver vasket i apparatet.</li> <li>• Fyld og tøm kurven forsigtigt. Se brochuren til fyldning af kurve.</li> <li>• Læg de sarte ting i øverste kurv.</li> </ul>



Se "Før ibrugtagning",  
"Daglig brug" eller "Råd og  
tips" for andre mulige  
årsager.

## 13. PRODUKTDATABLAD

Varemærk	Electrolux
Model	CSF5500LOW 911546142 CSF5500LOX 911546143
Nominel kapacitet (standardindstillinger for sted)	13
Energieffektivitetsklasse	A++
Energiforbrug i kWh/år på grundlag af 280 normale opvaskecykluser med maskinen tilsluttet koldt vand og til forbrug i laveffekttilstandene. Det faktiske energiforbrug afhænger af, hvorledes maskinen benyttes.	262
Den normale opvaskecyklus' energiforbrug (kWh)	0.920
Elforbrug i slukket tilstand (W)	0.50
Elforbrug i left on-tilstand (W)	5.0
Vandforbrug i liter/år på grundlag af 280 normale opvaskecykluser. Det faktiske vandforbrug afhænger af, hvorledes maskinen benyttes	2775
Tørreevneklasse på skalaen A (mest effektiv) til G (mindst effektiv)	A
"Normalprogrammet" er den normale opvaskecyklus, som energimærket og oplysningsskemaet henviser til, at dette program er egnet til opvask af normalt snavset service, og at det er det mest effektive program med hensyn til det kombinerede energi- og vandforbrug for den pågældende type service. Det angives som "øko"-program.	<b>ECO</b>
Programvarigheden for den normale opvaskecyklus i minutter	237
Varigheden af left on-tilstanden (min)	5
Emission af luftbåren støj udtrykt som (dB(A) re 1 pW)	44
Model beregnet til indbygning J/N	Ja

## 14. YDERLIGERE TEKNISKE OPLYSNINGER

Mål	Bredde/højde/dybde (mm)	596 / 818-878 / 590
-----	-------------------------	---------------------

Tilslutning, el <b>1)</b>	Spænding (V)	220 - 240
	Frekvens (Hz)	50
Vandforsyningens tryk	Min. / maks. bar (MPa)	0.5 (0.05) / 8 (0.8)
Vandtilførsel	Koldt vand eller varmt vand <b>2)</b>	maks. 60 °C

**1)** Se typeskiltet for andre værdier.

**2)** Hvis det varme vand leveres af alternativ energikilde (f.eks. solfangere), bruges tilslutning til varmt vand for at spare på energien.

## 15. MILJØHENSYN

Genbrug materialer med symbolet . Anbring emballagematerialet i passende beholdere til genbrug. Hjælp med at beskytte miljøet og menneskelig sundhed samt at genbruge affald af elektriske og elektroniske apparater.

Kasser ikke apparater, der er mærket med symbolet , sammen med husholdningsaffaldet. Lever produktet tilbage til din lokale genbrugsplads eller kontakt din kommune.

# SISÄLTÖ

1. TURVALLISUUSTIEDOT.....	25
2. TURVALLISUUSOHJEET.....	26
3. LAITTEEN KUVAUS.....	28
4. KÄYTTÖPANEELI.....	28
5. OHJELMA.....	29
6. ASETUKSET.....	31
7. LISÄTOIMINNOT.....	33
8. KÄYTTÖÖNOTTO.....	34
9. PÄIVITTÄINEN KÄYTTÖ.....	35
10. VIHJEITÄ JA NEUVOJA.....	37
11. HOITO JA PUHDISTUS.....	38
12. VIANMÄÄRITYS.....	40
13. TUOTESELOSTEELLA.....	43
14. TEKNISET LISÄTIEDOT.....	44

## SINUN PARHAAKSESI

Kiitämme teitä Electrolux-laitteen hankinnasta. Olette valinneet tuotteen, joka perustuu vuosikymmenien aikana saatuun kokemukseen ja innovaatioon. Kekseliäs ja tyylikäs laite, joka on suunniteltu teitä ajatellen. Laitetta käyttäessänne voitte olla aina varma erinomaisista tuloksista. Tervetuloa Electroluxiin.

### Vieraile verkkosivullamme:



Saadaksesi käyttöön liittyviä neuvoja, esitteitä, vianmääritysohjeita ja huolto-ohjeita:

**[www.electrolux.com/webselfservice](http://www.electrolux.com/webselfservice)**



Tuotteen rekisteröimiseksi parempaa huoltoa varten:

**[www.registerelectrolux.com](http://www.registerelectrolux.com)**



Ostaaksesi laitteesi lisävarusteita, kulutusosia ja alkuperäisiä varaosia:

**[www.electrolux.com/shop](http://www.electrolux.com/shop)**

## ASIAKASPALVELU JA HUOLTO

Suosittellemme alkuperäisten varaosien käyttöä. Pidä seuraavat tiedot saatavilla ottaessasi yhteyttä valtuutettuun huoltoliikkeeseemme. Malli, tuotenumero, sarjanumero. Kyseiset tiedot löytyvät laitteen arvokilvestä.

 Varoitukset/huomautukset ja turvallisuusohjeet

 Yleisohjeet ja vinkit

 Ympäristönsuojelu

Oikeus muutoksiin pidätetään.



## 1. ⚠ TURVALLISUUSTIEDOT

Lue laitteen mukana toimitetut ohjeet ennen laitteen asennusta ja käyttöä. Valmistaja ei ota vastuuta henkilövahingoista tai vahingoista, jotka aiheutuvat virheellisestä asennuksesta tai käytöstä. Säilytä ohjeita aina varmassa ja helppopääsyisessä paikassa tulevia käyttökertoja varten.

### 1.1 Lasten ja taitamattomien henkilöiden turvallisuus

- Vähintään 8 vuotta täyttäneet lapset ja sellaiset henkilöt, joiden fyysiset, sensoriset tai henkiset kyvyt eivät ole tähän riittäviä tai joilla ei ole laitteen tuntemusta tai kokemusta sen käytöstä, saavat käyttää tätä laitetta ainoastaan silloin, kun heidän turvallisuudestaan vastaava henkilö valvoo ja ohjaa heitä käyttämään laitetta turvallisesti ja ymmärtämään sen käyttöön liittyvät vaarat.
- Laite on pidettävä 3-8-vuotiaiden lasten ja erittäin vakavasti liikuntarajoitteisten henkilöiden ulottumattomissa, ellei heitä valvota jatkuvasti.
- Alle 3-vuotiaat lapset tulee pitää kaukana laitteesta, ellei heitä valvota jatkuvasti.
- Älä anna lasten leikkiä laitteella.
- Pidä pesuaineet lasten ulottumattomissa.
- Pidä lapset ja kotieläimet poissa laitteen luota silloin, kun laitteen luukku on auki.
- Lapset eivät saa puhdistaa laitetta tai suorittaa laitteeseen käyttäjän huoltotoimenpiteitä.

### 1.2 Yleiset turvallisuusohjeet

- Laite on tarkoitettu käytettäväksi kotiympäristöissä ja vastaavissa ympäristöissä, kuten:
  - maatalot, henkilöstön keittiöympäristöt liikkeissä, toimistoissa ja muissa työympäristöissä
  - hotellien, motellien ja muiden majatalojen asiakkaiden käyttöympäristöt.
- Älä muuta laitteen teknisiä ominaisuuksia.

- Vedenpaineen (minimi ja maksimi) on oltava käytön aikana välillä 0.5 (0.05) / 8 (0.8) baaria (MPa)
- Noudata astiaston maksimimäärää 13 .
- Jos virtajohto vaurioituu, sen saa vaaratilanteiden välttämiseksi vaihtaa vain valmistaja, valtuutettu huoltoliike tai vastaava ammattitaitoinen henkilö.
- Aseta ruokailuvälineet ruokailuvälinekoriin terävät päät alaspäin tai aseta ne ruokailuvälinekoteloon vaakasuunnassa terävät päät alaspäin.
- Älä jätä laitteen luukkuu auki ilman valvontaa, jotta siihen ei astu kukaan vahingossa.
- Kytke laite pois toiminnasta ja irrota pistoke pistorasiasta ennen ylläpitotoimien aloittamista.
- Älä käytä painepesureita ja/tai höyryä laitteen puhdistamiseen.
- Jos laitteen alaosassa on tuuletusaukkoja, ne eivät saa olla maton yms. peitossa.
- Laite tulee liittää vesijohtoverkkoon pakkauksen mukana toimitettua uutta letkua käyttäen. Vanhaa letkua ei saa käyttää uudelleen.

## 2. TURVALLISUUSOHJEET

### 2.1 Asennus



#### **VAROITUS!**

Asennuksen saa suorittaa vain ammattitaitoinen henkilö.

- Poista kaikki pakkausmateriaalit.
- Vaurioitunutta laitetta ei saa asentaa tai käyttää.
- Älä käytä laitetta ennen kuin se on asennettu turvallisesti kalusteeseen.
- Noudata koneen mukana toimitettuja asennusohjeita.
- Siirrä laitetta aina varoen, sillä se on raskas. Käytä aina suojakäsineitä ja suojaavia jalkineita.
- Laitetta ei saa asentaa tilaan tai käyttää tilassa, jossa lämpötila on alle 0 °C.
- Asenna laite turvalliseen ja sopivaan paikkaan, joka täyttää asennusvaatimukset.

### 2.2 Sähköliitäntä



#### **VAROITUS!**

Tulipalo- ja sähköiskuvaara.

- Laite on kytkettävä maadoitettuun pistorasiaan.
- Varmista, että arvokilvessä olevat parametrit ovat verkkovirtalähteen sähköarvojen mukaisia.
- Kytke pistoke maadoitettuun pistorasiaan.
- Älä käytä jakorasioita tai jatkojohtoja.
- Varmista, ettei pistoke ja virtajohto vaurioidu. Jos virtajohto joudutaan vaihtamaan, vaihdon saa suorittaa vain valtuutettu huoltoliike.
- Kytke pistoke pistorasiaan vasta asennuksen jälkeen. Varmista, että laitteen verkkovirtakytkentä on ulottuvilla laitteen asennuksen jälkeen.

- Älä vedä virtajohdosta pistoketta irrottaessasi. Vedä aina pistokkeesta.
- Laitteessa on 13 A pistoke. Jos pistokkeen sulakkeen vaihto on tarpeen, käytä vain 13 A ASTA (BS 1362) sulaketta (koskee vain Isoa-Britanniaa ja Irlantia).

## 2.3 Vesiliitäntä

- Varo, etteivät vesiletkut vaurioidu.
- Anna veden valua, kunnes se on puhdasta ja kirkasta ennen uusien putkien liittämistä, kun putkia ei ole käytetty pitkään aikaan, korjaustöiden jälkeen tai kun uusia laitteita (vesimittarit, jne.) on asennettu.
- Tarkista ensimmäisen käyttökerran aikana ja sen jälkeen, ettei laitteessa ole vesivuotojen merkkejä.
- Jos vedenottoletku vaurioituu, sulje heti vesihana ja irrota pistoke verkkopistorasiasta. Ota yhteyttä valtuutettuun huoltoliikkeeseen vedenottoletkun vaihtamiseksi.

## 2.4 Käyttö

- Älä aseta laitteeseen, sen lähelle tai päälle syttyviä tuotteita tai syttyviin tuotteisiin kostutettuja esineitä.

- Konetiskiaineet ovat vaarallisia. Noudata pesuaineen pakkauksen turvallisuusohjeita.
- Älä juo laitteessa olevaa vettä tai leiki sillä.
- Älä poista astioita laitteesta, ennen kuin ohjelma on päättynyt. Astioihin voi jäädä hiukan pesuainetta.
- Älä istu tai seiso laitteen avoimen luukun päällä.
- Laitteesta voi tulla kuumaa höyryä, jos luukku avataan ohjelman ollessa käynnissä.

## 2.5 Huoltopalvelu

- Kun laite on korjattava, ota yhteyttä valtuutettuun huoltopalveluun.
- Käytä vain alkuperäisiä varaosia.

## 2.6 Hävittäminen



### **VAROITUS!**

Henkilövahinko- tai tukehtumisvaara.

- Irrota pistoke pistorasiasta.
- Leikkaa johto irti ja hävitä se.
- Poista luukun lukitus, jotta lapset ja eläimet eivät voisi jäädä kiinni laitteen sisälle.

### 3. LAITTEEN KUVAUS

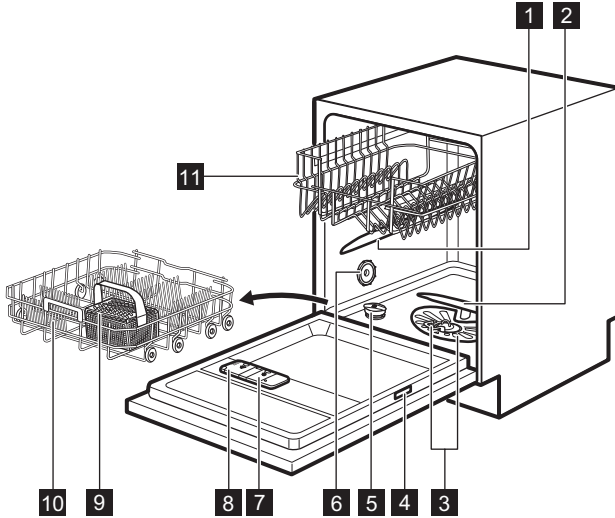

- |                             |                                 |
|-----------------------------|---------------------------------|
| <b>1</b> Ylempi suihkuvarsi | <b>7</b> Huuhtelukirkastelokero |
| <b>2</b> Alempi suihkuvarsi | <b>8</b> Pesuainelokero         |
| <b>3</b> Suodattimet        | <b>9</b> Ruokailuvälinekori     |
| <b>4</b> Arvokilpi          | <b>10</b> Alakori               |
| <b>5</b> Suolasäiliö        | <b>11</b> Yläkori               |
| <b>6</b> Tuuletusaukko      |                                 |

### 4. KÄYTTÖPANEELI

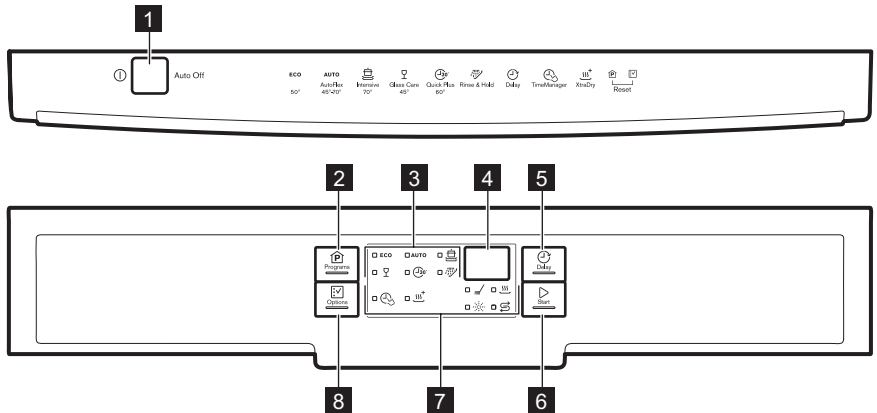







- |                       |                            |
|-----------------------|----------------------------|
| <b>1</b> Virtapainike | <b>2</b> Programs -painike |
|-----------------------|----------------------------|

- 3** Ohjelman merkkivalot
- 4** Näyttö
- 5** **Delay** -painike
- 6** **Start** -painike

- 7** Merkkivalot
- 8** **Options** -painike



## 4.1 Merkkivalot

Merkkivalo	Kuvaus
	Pesuvaihe. Syttyy, kun pesuvaihe on käynnissä.
	Kuivausvaihe. Syttyy, kun kuivausvaihe on käynnissä.
	TimeManager -merkkivalo.
	XtraDry -merkkivalo.
	Huuhtelukirkasteen merkkivalo. Merkkivalo on sammunut, kun ohjelma on toiminnassa.
	Suolan merkkivalo. Merkkivalo on sammunut, kun ohjelma on toiminnassa.

## 5. OHJELMA

Ohjelmien järjestys taulukossa ei välttämättä vastaa niiden järjestystä käyttöpaneelissa.

Ohjelma	Likaisuusaste Pestävät astiat	Ohjelman vaiheet	Lisätoiminnot
<b>ECO 1)</b>	<ul style="list-style-type: none"> <li>• Normaaliikaiset astiat</li> <li>• Ruokailuastiat ja ruokailuvälineet</li> </ul>	<ul style="list-style-type: none"> <li>• Esipesu</li> <li>• Pesu 50 °C</li> <li>• Huuhtelut</li> <li>• Kuivaus</li> </ul>	<ul style="list-style-type: none"> <li>• TimeManager</li> <li>• XtraDry</li> </ul>
<b>AUTO 2)</b>	<ul style="list-style-type: none"> <li>• Kaikki</li> <li>• Ruokailuastiat, ruokailuvälineet, kattilat ja pannut</li> </ul>	<ul style="list-style-type: none"> <li>• Esipesu</li> <li>• Pese lämpötilalla 45 °C - 70 °C</li> <li>• Huuhtelut</li> <li>• Kuivaus</li> </ul>	<ul style="list-style-type: none"> <li>• XtraDry</li> </ul>
	<ul style="list-style-type: none"> <li>• Erittäin likaiset astiat</li> <li>• Ruokailuastiat, ruokailuvälineet, kattilat ja pannut</li> </ul>	<ul style="list-style-type: none"> <li>• Esipesu</li> <li>• Pesu 70 °C</li> <li>• Huuhtelut</li> <li>• Kuivaus</li> </ul>	<ul style="list-style-type: none"> <li>• TimeManager</li> <li>• XtraDry</li> </ul>

Ohjelma	Likaisuusaste Pestävät astiat	Ohjelman vaiheet	Lisätoiminnot
 3)	<ul style="list-style-type: none"> <li>Tuore lika</li> <li>Ruokailuastiat ja ruokailuvälineet</li> </ul>	<ul style="list-style-type: none"> <li>Pese lämpötilalla 60 °C tai 65 °C</li> <li>Huuhtelut</li> </ul>	<ul style="list-style-type: none"> <li>XtraDry</li> </ul>
	<ul style="list-style-type: none"> <li>Normaalilikaiset tai vähän likaiset astiat</li> <li>Arat ruokailuastiat ja lasit</li> </ul>	<ul style="list-style-type: none"> <li>Pesu 45 °C</li> <li>Huuhtelut</li> <li>Kuivaus</li> </ul>	<ul style="list-style-type: none"> <li>XtraDry</li> </ul>
 4)	<ul style="list-style-type: none"> <li>Kaikki</li> </ul>	<ul style="list-style-type: none"> <li>Esipesu</li> </ul>	





1) Tämä ohjelma pesee normaalilikaiset astiat ja ruokailuvälineet tehokkaimmalla veden- ja energiankulutuksella. Tämä on testilaitoksien standardiohjelma.

2) Laite tunnistaa likaisuusasteen ja korissa olevien välineiden määrän. Se säätää automaattisesti lämpötilan ja veden määrän, energiankulutuksen ja ohjelman keston.

3) Tämän ohjelman avulla voit pestä astiat, joissa on tuoretta likaa. Se tarjoaa hyvät pesutulokset lyhyessä ajassa.

4) Tämän ohjelman avulla voit nopeasti huuhdella ruokajäämät pois astioista, jotta koneeseen ei muodostuisi hajua. Älä käytä pesuainetta tämän ohjelman aikana.

## 5.1 Kulutusarvot

Ohjelma 1)	Vesi (l)	Energia (kWh)	Kesto aika (min)
<b>ECO</b>	9.9	0.920	237
<b>AUTO</b>	6 - 12	0.6 - 1.5	44 - 160
	14 - 15	1.5 - 1.7	155 - 171
	10	0.8	30
	13 - 14	1.0 - 1.1	75 - 85
	5	0.1	14

1) Arvot voivat vaihdella paineen ja veden lämpötilan, energiansyötön vaihteluiden, lisätoimintojen ja astioiden määrän mukaisesti.

## 5.2 Tietoja testilaitokselle

Voit pyytää suosituskysyttesteihin vaaditut tiedot (esim. standardin EN60436 mukaisesti) lähettämällä sähköpostia osoitteeseen:

[info.test@dishwasher-production.com](mailto:info.test@dishwasher-production.com)

Ilmoita pyynnössä laitteen arvokilvessä oleva tuotenumero (PNC).

Mikäli sinulla on kysyttävää astianpesukoneeseen liittyen, katso lisätietoa laitteen mukana toimitetusta huolto-oppaasta.

## 6. ASETUKSET

### 6.1 Ohjelman valintatila ja käyttäjätila

Kun laite on ohjelman valintatilassa, voit asettaa ohjelman ja siirtyä käyttäjätilaan.

#### Käyttäjätalassa saatavilla olevat asetukset:

- Vedenpehmentimen taso veden kovuuden mukaan.
- Huuhtelukirkasteen täyttötarpeen ilmoituksen käyttöönotto tai käytöstäpoisto.
- AirDry-toiminnon käyttöönotto tai käytöstäpoisto.

**Laite tallentaa tallennetut asetukset, joten niitä ei tarvitse määrittää ennen jokaista ohjelmaa.**

### Ohjelman valintatilan asettaminen

Laite on ohjelman valintatilassa, kun ohjelman merkkivalo **ECO** palaa ja näytössä näkyy ohjelman kesto.

Päälle kytkemisen jälkeen laite on oletuksena ohjelman valintatilassa. Aseta muutoin ohjelman valintatila seuraavasti:

Paina ja pidä alhaalla samanaikaisesti painiketta **Programs** ja **Options**, kunnes laite on ohjelman valintatilassa.

### Käyttäjätilaan siirtyminen

Varmista, että laite on ohjelman valintatilassa.

#### Veden kovuus

Saksalaiset asteet (°dH)	Ranskalaiset asteet (°fH)	mmol / l	Clarcken järjestelmä	Vedenpehmentimen asetukset
47 - 50	84 - 90	8,4 - 9,0	58 - 63	10
43 - 46	76 - 83	7,6 - 8,3	53 - 57	9
37 - 42	65 - 75	6,5 - 7,5	46 - 52	8
29 - 36	51 - 64	5,1 - 6,4	36 - 45	7
23 - 28	40 - 50	4,0 - 5,0	28 - 35	6

Käyttäjätilaan voidaan siirtyä painamalla ja pitämällä samanaikaisesti alhaalla painiketta **Delay** ja **Start**, kunnes merkkivalot **ECO**, **AUTO** ja  vilkkuvat ja näyttö on tyhjä.

### 6.2 Vedenpehennin

Vedenpehennin poistaa vedestä mineraalit, joilla on negatiivisia vaikutuksia pesutulokseen ja laitteeseen.

Mitä enemmän vedessä on mineraaliaineita, sitä kovempaa vesi on. Vedenkovuus määritetään toisiaan vastaavilla asteikoilla.

Vedenpehmentimen asetukset tulee määrittää vesijohtoverkon vedenkovuuden mukaisesti. Voit kysyä vedenkovuustiedot paikkakuntasi vesilaitokselta. On tärkeää asettaa oikea vedenpehmentimen taso hyvän pesutuloksen saavuttamiseksi.



Kovan veden pehennys lisää veden- ja energiankulutusta sekä pidentää ohjelman kestoa. Mitä suurempi vedenpehmentimen taso, sitä suurempi kulutus ja pitempi kesto.

Saksalaiset asteet (°dH)	Ranskalaiset asteet (°fH)	mmol / l	Clarken järjestelmä	Vedenpehmentimen asetus
19 - 22	33 - 39	3,3 - 3,9	23 - 27	5 1)
15 - 18	26 - 32	2,6 - 3,2	18 - 22	4
11 - 14	19 - 25	1,9 - 2,5	13 - 17	3
4 - 10	7 - 18	0,7 - 1,8	5 - 12	2
< 4	< 7	< 0,7	< 5	1 2)

1) Tehdasasetus.

2) Älä käytä suolaa tällä tasolla.

**Aseta oikea vedenkovuuden taso käytetystä konetiskiaineesta riippumatta, jotta suolan lisäämisen merkkivalo on käytössä.**



Suolaa sisältävät yhdistelmäpesuainetabletit eivät ole riittävän tehokkaita kovan veden pehmentämiseen.

## Vedenpehmentimen tason asettaminen

Varmista, että laite on käyttäjätallassa.

1. Paina painiketta **Programs**.
  - Merkkivalot **AUTO** ja  sammuvat.
  - Merkkivalo **ECO** vilkkuu edelleen.
  - Näytössä näkyy sen hetkinen asetus, esim. **5 L** = taso 5.
2. Voit muuttaa asetusta painamalla painiketta **Programs** toistuvasti.
3. Vahvista asetus virtapainikkeella.

## 6.3 Huuhtelukirkasteen täyttötarpeen ilmoitus

Huuhtelukirkaste auttaa kuivaamaan astiat ilman raitoja ja läikkiä.

Huuhtelukirkastetta annostuu automaattisesti kuumen huuhteluvaiheen aikana.



Kun huuhtelukirkastesäiliö on tyhjä, huuhtelukirkasteen merkkivalo syttyy

täyttötarpeen ilmoittamiseksi. Jos kuivaustulokset ovat tyydyttävät käyttäessä ainoastaan yhdistelmäpesuainetabletteja, huuhtelukirkasteen täyttötarpeen ilmoitus voidaan kytkeä pois päältä. Käytä kuitenkin aina huuhtelukirkastetta parhaiden tuloksien saavuttamiseksi.

Jos käytät tavallista konetiskiainetta tai huuhtelukirkastetta sisältämättömiä pesuainetabletteja, ota ilmoitus käyttöön huuhtelukirkasteen täyttötarpeen ilmoitusta varten.

## Huuhtelukirkastelokeron täyttötarpeen ilmoituksen poistaminen käytöstä

Varmista, että laite on käyttäjätallassa.

1. Paina painiketta **Options**.
  - Merkkivalot **ECO** ja  sammuvat.
  - Merkkivalo **AUTO** vilkkuu edelleen.
  - Nykyinen asetus näkyy näytössä.
    -  **d** = huuhtelukirkasteen täyttötarpeen ilmoitus käytössä.
    -  **d** = huuhtelukirkasteen täyttötarpeen ilmoitus pois käytöstä.
2. Voit muuttaa asetusta painamalla **Options**.
3. Vahvista asetus virtapainikkeella.



## 6.4 AirDry

AirDry parantaa kuivaustulosta pienemmällä energiankulutuksella.

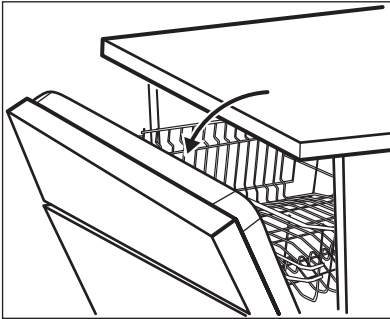

**i** Luukku avautuu automaattisesti kuivausvaiheen aikana ja se jää raolleen.

**!** **HUOMIO!** Älä yritä sulkea laitteen luukkuja 2 minuutin kuluessa sen automaattisesta avautumisesta. Muutoin laite voi vaurioitua.

AirDry kytkeytyy automaattisesti toimintaan kaikkien ohjelmien

yhteydessä lukuun ottamatta ohjelmaa  (jos varusteena).

Katso XtraDry-lisätoiminto tai kytke AirDry-toiminto päälle kuivaustehon parantamiseksi.





### HUOMIO!

Jos lapset pääsevät käsiksi laitteeseen, AirDry-toiminto on suositeltavaa kytkeä pois toiminnasta, sillä luukun avaaminen voi aiheuttaa vaaratilanteita.

## Pois päältä kytkeminen AirDry

Varmista, että laite on käyttäjätalassa.

1. Paina painiketta **Delay**.
  - Merkkivalot **ECO** ja **AUTO** sammuvat.
  - Merkkivalo  vilkkuu edelleen.
  - Nykyinen asetus näkyy näytössä:  = AirDry käytössä.
2. Voit muuttaa asetusta painamalla **Delay**:  = AirDry pois käytöstä.
3. Vahvista asetus virtapainikkeella.

## 7. LISÄTOIMINNOT

**i** Vaaditut lisätoiminnot tulee kytkeä päälle aina ennen ohjelman käynnistämistä. Lisätoimintoja ei voi ottaa käyttöön tai poistaa käytöstä ohjelman ollessa käynnissä.

**i** Options-painikkeella voidaan selata saatavilla olevia lisätoimintoja ja niiden mahdollisia yhdistelmiä.



Kaikki lisätoiminnot eivät ole yhteensopivia. Jos valitset yhteensopimattomia lisätoimintoja, laite kytkee niistä yhden tai useamman automaattisesti pois päältä. Ainoastaan edelleen päällä olevien lisätoimintojen merkkivalot palavat.



Jos lisätoiminto ei ole saatavilla ohjelmaan, vastaava merkkivalo on sammunut tai se vilkkuu nopeasti joidenkin sekuntien ajan ja sammuu sen jälkeen.



Lisätoimintojen käyttö voi vaikuttaa veden- ja energiankulutukseen sekä ohjelman kestoan.

## 7.1 XtraDry

Kytke tämä lisätoiminto päälle kuivauksen tehostamiseksi. XtraDry-toiminto voi vaikuttaa joidenkin ohjelmien kestoan, vedenkulutukseen sekä loppuhuuhTELUN lämpötilaan.

XtraDry -lisätoiminto on kaikkien ohjelmien pysyvä lisätoiminto **ECO**-toimintoa lukuun ottamatta, sitä ei tarvitse valita kunkin ohjelman kohdalla.

Muissa ohjelmissa XtraDry-asetus on pysyvä ja sitä käytetään automaattisesti seuraavien ohjelmien kohdalla. Tätä asetusta voidaan muuttaa milloin tahansa



Kun **ECO** kytketään toimintaan, XtraDry on pois päältä ja se tulee valita manuaalisesti.

Kun XtraDry kytketään toimintaan, TimeManager kytkeytyy pois toiminnasta ja päinvastoin.

# 8. KÄYTTÖÖNOTTO

1. **Varmista, että vedenpehmentimen nykyinen taso vastaa vesijohtoverkon veden kovuutta. Säädä muussa tapauksessa vedenpehmentimen taso.**
2. Täytä suolasäiliö.
3. Täytä huuhtelukirkastelokero.
4. Avaa vesihana.
5. Käynnistä ohjelma mahdollisten koneen sisällä olevien prosessijäämien poistamiseksi. Älä käytä pesuainetta tai aseta astioita koreihin.

Ohjelman käynnistämisen jälkeen laite puhdistaa vedenpehmentimen hartsia korkeintaan 5 minuutin ajan. Pesuvaihe käynnistyy vasta tämän toiminnon jälkeen. Toiminto toistetaan säännöllisesti.

## Päälle kytkeminen XtraDry

Paina **Options**-painiketta, kunnes merkkivalo syttyy. Päivitetty ohjelman kesto näkyy näytössä.

## 7.2 TimeManager

Tämä lisätoiminto lisää vedenpainetta ja lämpötilaa. Pesu- ja kuivausjaksot ovat lyhyemmät.

Ohjelman kokonaiskesto on noin 50 % lyhyempi.

Pesutulokset vastaavat normaalilla ohjelman kestolla saavutettuja tuloksia. Kuivaustulos voi olla heikompi.

## Päälle kytkeminen TimeManager

Paina **Options**-painiketta, kunnes merkkivalo syttyy. Päivitetty ohjelman kesto näkyy näytössä.

## 8.1 Suolasäiliö



### HUOMIO!

Käytä ainoastaan astianpesukoneisiin tarkoitettua karkeaa suolaa. Hieno suola lisää korroosion vaaraa.

Suolaa käytetään vedenpehmentimen hartsin puhdistukseen ja hyvän pesutuloksen takaamiseksi päivittäisessä käytössä.

## Suolasäiliön täyttäminen

1. Kierrä suolasäiliön korkkia vastapäivään ja poista se.

2. Kaada suolasäiliöön 1 litra vettä (vain ensimmäisellä käyttökerralla).
3. Täytä suolasäiliöön 1 kg suolaa (kunnes se on täysi).

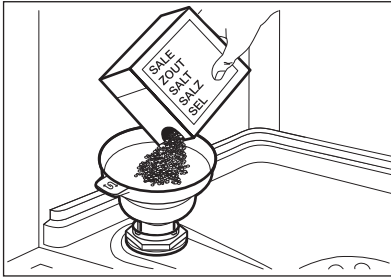

4. Loput rakeista voidaan lisätä säiliöön ravistamalla suppiloa varoen kahvasta kiinnipitäen.
5. Poista suolasäiliön suun ympärille roiskunut suola.

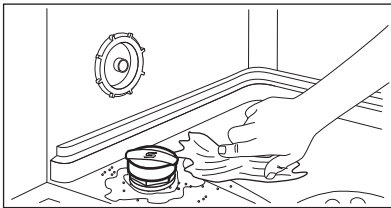

6. Sulje suolasäiliön korkki kiertämällä sitä myötäpäivään.



#### HUOMIO!

Vettä ja suolaa voi tulla ulos suolasäiliöstä, kun täytät sen. Käynnistä ohjelma välittömästi suolasäiliön täyttämisen jälkeen korroosion estämiseksi.

## 8.2 Huuhtelukirkastelokeron täyttäminen

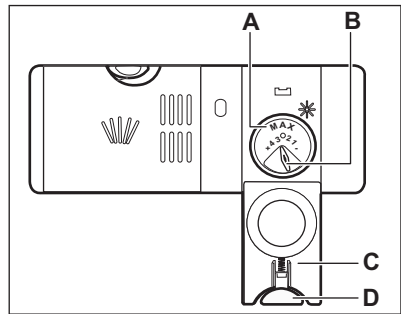
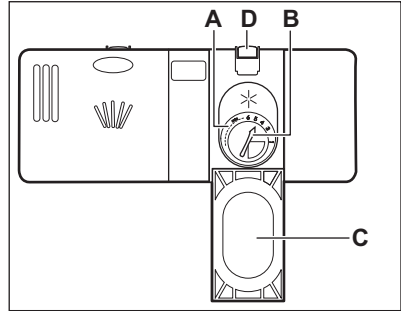

#### HUOMIO!

Käytä ainoastaan astianpesukoneille tarkoitettuja huuhtelukirkasteita.

1. Paina vapautuspainiketta (D) kannen (C) avaamiseksi.
2. Kaada huuhtelukirkastetta lokeroon (A), kunnes neste saavuttaa täyttötason 'max'.
3. Pyyhi yliroiskunut huuhtelukirkaste imukykyisellä liinalla välttääksesi liiallisen vaahdonmuodostuksen.
4. Sulje kansi. Varmista, että vapautuspainike lukittuu paikoilleen.



Voit kääntää annostelun valitsimen (B) asennon 1 (pienin määrä) ja 4 tai 6 (suurin määrä) välille.

## 9. PÄIVITTÄINEN KÄYTTÖ

1. Avaa vesihana.
2. Kytke laite toimintaan painamalla virtapainiketta.

Varmista, että laite on ohjelman valintatilassa.

- Jos suolan merkkivalo palaa, täytä suolasäiliö.
  - Jos huuhtelukirkasteen merkkivalo palaa, täytä huuhtelukirkastelokero.
3. Täytä korit.
  4. Lisää konetiskiaine.
  5. Aseta ja käynnistä astioiden tyyppille ja likaisuusasteelle sopiva ohjelma.

## 9.1 Pesuaineen käyttäminen

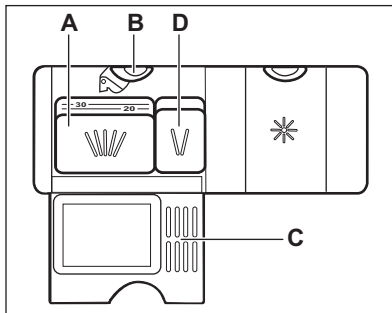
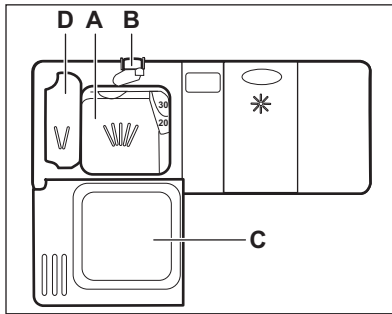

1. Paina vapautuspainiketta (B) kannen (C) avaamiseksi.
2. Laita konetiskiaine tai pesuainetabletti lokeroon (A).
3. Jos ohjelmassa on esipesuvaihe, laita pieni määrä konetiskiainetta pesuainelokeroon (D).
4. Sulje kansi. Varmista, että vapautuspainike lukittuu paikoilleen.

## 9.2 Ohjelman asettaminen ja käynnistäminen

### Auto Off-toiminto

Kyseinen toiminto vähentää energiankulutusta kytkemällä laitteen automaattisesti pois päältä, kun sitä ei käytetä.

Toiminto kytkeytyy päälle:

- 5 minuutin kuluttua ohjelman päättymisestä.
- 5 minuutin kuluttua, jos ohjelma ei ole käynnistynyt.

### Ohjelman käynnistys

1. Kytke laite toimintaan painamalla virtapainiketta. Varmista, että laite on ohjelman valintatilassa.
2. Sulje laitteen luukku.
3. Paina painiketta **Programs** toistuvasti, kunnes haluamasi ohjelman merkkivalo syttyy. Ohjelman kesto näkyy näytössä.
4. Valitse soveltuvat lisätoiminnot.
5. Käynnistä ohjelma painamalla **Start**.
  - Pesuvaiheen merkkivalo syttyy.
  - Ohjelman kesto alkaa vähentämään 1 minuutin portain.

### Ohjelman käynnistäminen ajastuksella

1. Aseta ohjelma.
2. Paina painiketta **Delay** toistuvasti, kunnes näytössä näkyy haluamasi ajastusaika (1 - 24 tuntia). Valitun ohjelman merkkivalo vilkkuu.

3. Paina painiketta **Start**.
4. Sulje laitteen luukku viiveajan laskennan käynnistämiseksi. Kun laskenta on päättynyt, ohjelma käynnistyy ja pesuvaiheen merkkivalo syttyy.

### Luukun avaaminen laitteen ollessa toiminnassa

Jos luukku avataan ohjelman ollessa käynnissä, laite sammuu. Se voi vaikuttaa energiankulutukseen ja

ohjelman keston. Kun suljet luukun, laite käynnistyy uudelleen keskeytykskohdasta.

**i** Jos luukku avataan yli 30 sekunnin ajaksi kuivausvaiheen aikana, käynnissä oleva ohjelma päättyy. Tämä ei koske niitä tilanteita, jolloin AirDry-toiminto on avannut luukun.

**i** Älä yritä sulkea laitteen luukkuja 2 minuutin kuluessa siitä, kun AirDry-toiminto on avannut sen automaattisesti. Muutoin laite voi vaurioitua. Jos luukku suljetaan sen jälkeen 3 minuutin ajaksi, käynnissä oleva ohjelma päättyy.

## Ajastimen peruuttaminen ajanlaskennan ollessa käynnissä

Kun peruutat ajastimen, ohjelma ja lisätoiminnot tulee asettaa uudelleen.

Paina ja pidä alhaalla samanaikaisesti painiketta **Programs** ja **Options**, kunnes laite on ohjelman valintatilassa.

## Ohjelman peruuttaminen

Paina ja pidä alhaalla samanaikaisesti painiketta **Programs** ja **Options**, kunnes laite on ohjelman valintatilassa. Varmista, että pesuainelokerossa on konetiskiainetta ennen uuden ohjelman käynnistämistä.

## Ohjelman päätyminen

Kun ohjelma on päättynyt, näytössä näkyy 0:00. Ohjelmavaiheiden merkkivalot ovat sammuneet.

Kaikki painikkeet ovat pois käytöstä virtapainiketta lukuun ottamatta.

1. Paina virtapainiketta tai odota, että Auto Off-toiminto kytkee laitteen automaattisesti pois päältä. Jos luukku avataan ennen kuin Auto Off-toiminto aktivoituu, laite kytkeytyy automaattisesti pois päältä.
2. Sulje vesihana.

# 10. VIHJEITÄ JA NEUVOJA

## 10.1 Yleistä

Noudata seuraavia neuvoja optimaalisten puhdistus- ja kuivaustuloksien varmistamiseksi päivittäisessä käytössä ja ympäristön suojelemiseksi.

- Poista suuremmat ruokajäämät astioista roskakoriin.
- Älä esihuuhtelee astioita käsin. Valitse tarvittaessa ohjelma, jossa on esipesuvaihe.
- Käytä aina hyväksi korien koko tila.
- Varmista, että koreissa olevat astiat eivät kosketa tai peitä toisiaan. Täten varmistat tasaisen veden jakautumisen astioihin hyvän pesutuloksen saavuttamiseksi.
- Voit käyttää konetiskiainetta, huuhtelukirkastetta ja suolaa erikseen tai yhdistelmäpesuainetabletteja (esim. "All in 1"). Noudata pakkauksen ohjeita.

- Valitse ohjelma pestävien astioiden ja likaisuustason perusteella. **ECO** tarjoaa tehokkaimman veden- ja energiankulutuksen.

## 10.2 Suolan, huuhtelukirkasteen ja konetiskiaineen käyttö

- Käytä ainoastaan astianpesukoneeseen tarkoitettua suolaa, huuhtelukirkastetta ja konetiskiainetta. Muut tuotteet voivat vahingoittaa laitetta.
- Jos alueen veden kovuus on kovaa tai erittäin kovaa, suosittelemme käyttämään pelkkää konetiskiainetta (jauhe, geeli, tabletit ilman lisäaineita), huuhtelukirkastetta ja suolaa erikseen optimaalisen puhdistus- ja kuivaustuloksen saavuttamiseksi.

- Puhdista laite tähän tarkoitukseen tarkoitettulla puhdistusaineella vähintään kerran kuukaudessa.
- Pesuainetabletit eivät liukene täysin lyhyissä ohjelmissa. Jotta astioihin ei jäisi pesuainejäämiä, suosittelemme pitkien ohjelmien käyttöä tablettien kanssa.
- Älä aseta koneeseen liikaa konetiskiainetta. Lue konetiskiaineen pakkauksen ohjeet.

### 10.3

#### Yhdistelmäpesuainetablettien käytön lopettaminen

Toimi seuraavasti ennen kuin aloitat käyttämään erikseen pesuainetta, suolaa ja huuhtelukirkastetta:

1. Aseta vedenpehmentimen korkein taso.
2. Varmista, että suolasäiliö ja huuhtelukirkastelokero on täytetty täyteen.
3. Käynnistä lyhin ohjelma, joka sisältää huuhteluvaiheen. Älä lisää konetiskiainetta tai täytä koreja.
4. Kun ohjelma on suoritettu loppuun, säädä vedenpehennin alueesi veden kovuuden mukaan.
5. Säädä huuhtelukirkasteen määrä.
6. Ota käyttöön huuhtelukirkasteen täyttötärpeen ilmoitus.

### 10.4 Korien täyttäminen

- Pese laitteella ainoastaan astioita, jotka kestävät pesun astianpesukoneessa.
- Älä pese laitteessa puu-, sarviaines-, alumiini-, tina- ja kupariastioita.
- Älä pese laitteessa esineitä, jotka imevät vettä (sienet, erilaiset kankaat).

- Poista suuremmat ruokajäämät astioista.
- Liota keittoastioita, joissa on kiinni palaneita ruokajäämiä, ennen niiden pesemistä laitteessa.
- Aseta kupit, lasit, padat yms. alassuun.
- Varmista, etteivät lasit kosketa toisiaan.
- Laita kevyet astiat yläkoriin. Tarkista, että astiat eivät pääse liikkumaan.
- Aseta ruokailuvälineet ja pienet esineet ruokailuvälinekoriin.
- Tarkista ennen ohjelman käynnistämistä, että suihkuvarret pyörivät esteettä.

### 10.5 Ennen ohjelman käynnistämistä

Varmista ennen valitun ohjelman käynnistämistä, että:

- Sihdit ovat puhtaat tai oikein paikallaan.
- Suolasäiliön kansi on tiivis.
- Suihkuvarret eivät ole tukkiutuneet.
- Koneessa on riittävästi suolaa ja huuhtelukirkastetta (ellet käytä yhdistelmäpesuainetabletteja).
- Astiat on asetettu oikein koreihin.
- Ohjelma sopii astioiden tyyppille ja likaisuusasteelle.
- Käytät oikeaa pesuainemäärää.

### 10.6 Korien tyhjentäminen

1. Anna astioiden jäähtyä, ennen kuin tyhjennät ne koneesta. Kuumat astiat särkyvät helposti.
2. Tyhjennä ensin alakori ja vasta sen jälkeen yläkori.



Koneen sisäpinnoille voi jäädä vettä ohjelman päätyttyä.

## 11. HOITO JA PUHDISTUS



### VAROITUS!

Ennen kuin aloitat hoitoa tai puhdistusta, kytkä laite pois toiminnasta ja irrota pistoke pistorasiasta.



Likaiset sihdit ja tukkiutuneet suihkuvarret heikentävät pesutuloksia. Tarkista sihdit säännöllisin välein ja puhdista ne tarvittaessa.

## 11.1 Sihtien puhdistaminen

Sihti koostuu 3 osasta.

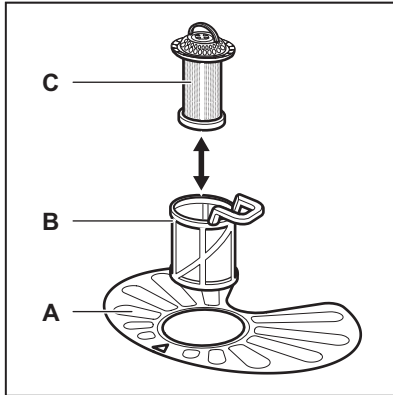

1. Kierrä sihtiä (B) vastapäivään ja poista se.

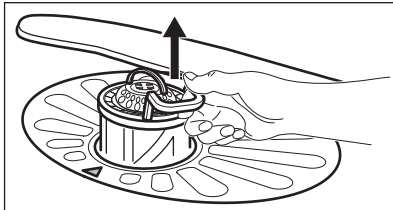
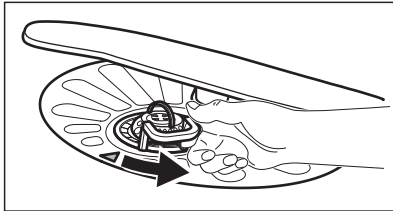

2. Poista sihti (C) sihdistä (B).
3. Irrota tasosihti (A).

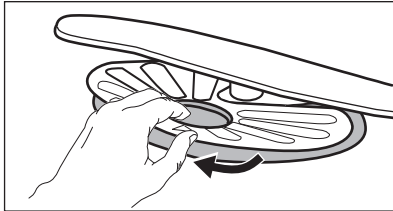

4. Pese sihdit.

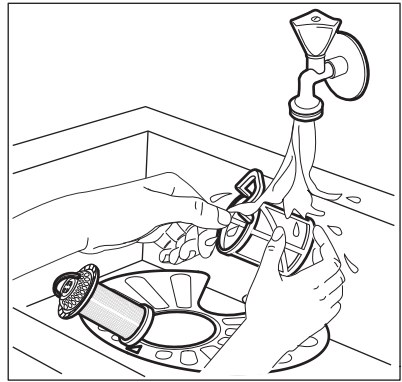

5. Varmista, ettei asennusaukon reunassa tai sen ympärillä ole ruokajäämiä tai epäpuhtauksia.
6. Asenna tasosihti (A) takaisin paikoilleen. Varmista, että se on oikein paikoillaan 2 ohjaimen alapuolella.

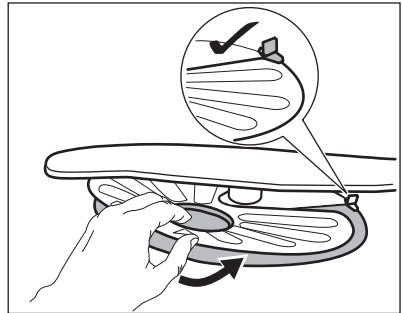

7. Kokoa sihdit (B) ja (C).
8. Asenna sihti (B) tasosihtiin (A). Käännä sitä myötäpäivään, kunnes se lukittuu.

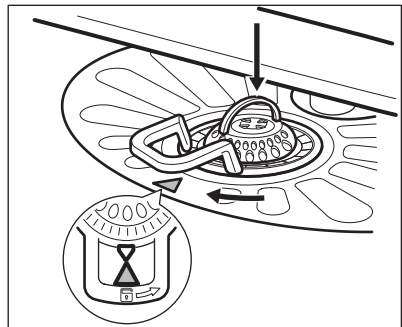

**HUOMIO!**

Sihtien virheellinen asento voi aiheuttaa heikkoja pesutuloksia ja vaurioittaa laitetta.

## 11.2 Suihkuvarsin puhdistaminen

Älä irrota suihkuvarsia. Jos suihkuvarsin reiät ovat tukkeutuneet, poista lika ohutpöysällä esineellä.

## 11.3 Ulkopintojen puhdistaminen

- Puhdista laite kostealla pehmeällä liinalla.
- Käytä vain mietoja puhdistusaineita.

- Älä käytä hankausainetta, hankaavia pesulappuja tai liuottimia.

## 11.4 Sisätilan puhdistaminen

- Puhdista laite, oven kumitiiviste mukaan lukien, huolellisesti pehmeällä ja kostealla liinalla.
- Jos käytät säännöllisesti lyhyitä ohjelmia, laitteeseen voi jäädä rasva- ja kalkkijäämiä. Jotta tämä vältettäisiin, suosittelemme pitkän ohjelman valitsemista vähintään 2 kertaa kuukaudessa.
- Suosittelemme käyttämään kuukausittain erityistä astianpesukoneiden puhdistusainetta laitteen parhaan suorituskyvyn säilyttämiseksi. Noudata tarkoin tuotepakkauksissa olevia ohjeita.

# 12. VIANMÄÄRITYS

Jos laite ei käynnisty tai se pysähtyy käytön aikana, tarkista pystytkö ratkaisemaan ongelman itse taulukon ohjeita noudattaen tai ota yhteyttä valtuutettuun huoltopalveluun.

**VAROITUS!**

Virheellisesti suoritettut korjaukset voivat aiheuttaa käyttäjälle vakavan turvallisuusvaaran. Korjaustoimenpiteet saa suorittaa vain asiantunteva henkilöstö.

**Joidenkin ongelmien kohdalla näytössä näkyy hälytyskoodi.**

**Suurin osa mahdollisista ongelmista voidaan ratkaista ilman yhteydenottoa valtuutettuun huoltoilikkeeseen.**

Ongelma ja hälytyskoodi	Mahdollinen syy ja korjaustoimenpide
Laite ei kytkeydy toimintaan.	<ul style="list-style-type: none"> <li>• Varmista, että pistoke on kiinnitetty pistorasiaan.</li> <li>• Varmista, ettei mikään sulakekotelon sulakkeista ole palanut.</li> </ul>
Pesuohjelma ei käynnisty.	<ul style="list-style-type: none"> <li>• Tarkista, että laitteen luukku on suljettu.</li> <li>• Paina painiketta <b>Start</b>.</li> <li>• Jos ajastin on asetettu, peruuta asetus tai odota, kunnes ajanlaskenta on kulunut umpeen.</li> <li>• Laite on käynnistänyt vedenpehmentimen hartsin laituksen. Toiminto kestää noin 5 minuuttia.</li> </ul>



Ongelma ja hälytyskoodi	Mahdollinen syy ja korjaustoimenpide
Laitteeseen ei tule vettä. Näytössä näkyy <i>10</i> tai <i>11</i> .	<ul style="list-style-type: none"> <li>• Tarkista, että vesihana on auki.</li> <li>• Varmista, ettei vedensyöttöpaine ole liian alhainen. Kysy lisätietoa paikalliselta vesilaitokselta.</li> <li>• Tarkista, ettei vesihana ole tukossa.</li> <li>• Varmista, ettei vedenottoletkun sihti ole tukossa.</li> <li>• Varmista, ettei vedenottoletkussa ole vääntymiä tai taittumuksia.</li> </ul>
Koneeseen jää vettä. Näytössä näkyy <i>20</i> .	<ul style="list-style-type: none"> <li>• Tarkista, ettei altaan poistoviemäri ole tukossa.</li> <li>• Varmista, ettei vedenpoistoletkun sihti ole tukossa.</li> <li>• Tarkista, ettei sisäinen suodatusjärjestelmä ole tukossa.</li> <li>• Varmista, ettei tyhjennysletkussa ole vääntymiä tai taittumuksia.</li> </ul>
Ylivuotosuoja on käytössä. Näytössä näkyy <i>30</i> .	<ul style="list-style-type: none"> <li>• Sulje vesihana ja ota yhteyttä valtuutettuun huoltopalveluun.</li> </ul>
Laitteeseen pysähtyy ja käynnistyy useita kertoja toiminnan aikana.	<ul style="list-style-type: none"> <li>• Tämä on normaalia. Täten taataan optimaaliset puhdistustulokset ja energiansäästö.</li> </ul>
Ohjelma kestää liian pitkään.	<ul style="list-style-type: none"> <li>• Valitse TimeManager-lisätoiminto ohjelman keston lyhentämiseksi.</li> <li>• Jos Ajastin-lisätoiminto on asetettu, peruuta asetus tai odota, kunnes ajanlaskenta on kulunut umpeen.</li> </ul>
Jäljellä oleva aika kasvaa näytössä ja se säätyä lähes ohjelma-ajan loppuun.	<ul style="list-style-type: none"> <li>• Tämä ei ole laitevika. Laitte toimii virheettömästi.</li> </ul>
Laitteen luukussa on pieni vuoto.	<ul style="list-style-type: none"> <li>• Laitte ei ole oikein tasapainotettu. Löysää tai kiristä säädettäviä jalkoja (jos soveltuu).</li> <li>• Laitteen luukkua ei ole keskitetty altaaseen. Säädä takimmaista jalkaa (jos soveltuu).</li> </ul>
Laitteen luukun sulkeminen on vaikeaa.	<ul style="list-style-type: none"> <li>• Laitte ei ole oikein tasapainotettu. Löysää tai kiristä säädettäviä jalkoja (jos soveltuu).</li> <li>• Astioiden osia tulee ulos koreista.</li> </ul>
Laitteen sisältä kuuluu kolinaa/iskuääniä.	<ul style="list-style-type: none"> <li>• Astioita ei ole sijoitettu oikein koreihin. Katso lisätietoa korin täyttöä koskevasta esitteestä.</li> <li>• Varmista, että suihkuvarsi pääsee kiertämään vapaasti.</li> </ul>
Laitteen virrankatkaisin laukeaa.	<ul style="list-style-type: none"> <li>• Ampeeriarvo on riittämätön syöttämään virtaa kaikkiin käytössä oleviin laitteisiin samanaikaisesti. Tarkista pistokkeen ampeeriarvo ja mittarin kapasiteetti tai kytkä jokin käytössä olevista laitteista pois päältä.</li> <li>• Laitteen sisäisen sähköjärjestelmän vika. Ota yhteyttä valtuutettuun huoltoliikkeeseen.</li> </ul>



Katso muita mahdollisia syitä osiosta **"Käyttöönotto"**, **"Päivittäinen käyttö"**, tai **"Vihjeitä ja neuvoja"**.

toistuu, ota yhteyttä valtuutettuun huoltopalveluun.

Jos jotakin hälytyskoodia ei ole kuvattu taulukossa, ota yhteyttä valtuutettuun huoltopalveluun.

Kun olet tarkistanut laitteen, kytke laite pois päältä ja päälle. Jos ongelma

## 12.1 Pesu- ja kuivaustulokset eivät ole tyydyttävät

Ongelma	Mahdollinen syy ja korjaustoimenpide
Huonot pesutulokset.	<ul style="list-style-type: none"> <li>Katso lisätietoa osiosta <b>"Päivittäinen käyttö"</b>, <b>"Vihjeitä ja neuvoja"</b> ja korin täyttöä koskevasta esitteestä.</li> <li>Käytä tehokkaampia pesuohjelmia.</li> <li>Puhdista suihkuvarret ja sihti. Lue ohjeet kohdasta <b>"Hoito ja puhdistus"</b>.</li> </ul>
Huonot kuivaustulokset.	<ul style="list-style-type: none"> <li>Astiat on jätetty liian pitkäksi ajaksi suljetun laitteen sisälle.</li> <li>Huuhtelukirkaste on loppunut tai sitä ei ole riittävästi. Aseta huuhtelukirkastelokero korkeampaan asentoon.</li> <li>Muoviset osat voi olla tarpeen kuivata pyyhkeellä.</li> <li>Kytke lisätoiminto XtraDry päälle ja aseta AirDry parhaan kuivaustuloksen saavuttamiseksi.</li> <li>Suosittelemme käyttämään aina huuhtelukirkastetta, myös yhdistelmäpesuainetablettien kanssa.</li> </ul>
Laseissa ja muissa astioissa on vaaleita raitoja tai sinertävä pinta.	<ul style="list-style-type: none"> <li>Huuhtelukirkastetta on annosteltu liikaa. Säädä huuhtelukirkasteen taso alhaisempaan tasoon.</li> <li>Konetiskiainetta on liian paljon.</li> </ul>
Laseissa ja astioissa on tahroja ja kuivia vesipisaroita.	<ul style="list-style-type: none"> <li>Huuhtelukirkastetta on annosteltu liian vähän. Säädä huuhtelukirkasteen taso korkeampaan tasoon.</li> <li>Syynä voi olla käytetyn huuhtelukirkasteen laatu.</li> </ul>
Astiat ovat märkiä.	<ul style="list-style-type: none"> <li>Kytke lisätoiminto XtraDry päälle ja aseta AirDry parhaan kuivaustuloksen saavuttamiseksi.</li> <li>Ohjelmassa ei ole kuivausvaihetta tai sen kuivausohjelman lämpötila on alhainen.</li> <li>Huuhtelukirkastelokero on tyhjä.</li> <li>Syynä voi olla käytetyn huuhtelukirkasteen laatu.</li> <li>Syynä voi olla käytettyjen yhdistelmäpesuainetablettien laatu. Kokeile toista merkkiä tai ota käyttöön huuhtelukirkastelokero ja käytä huuhtelukirkastetta yhdistelmäpesuainetablettien kanssa.</li> </ul>
Laitteen sisäosa on märkä.	<ul style="list-style-type: none"> <li>Tämä ei merkitse laitevikaa, se johtuu seiniin tiivistyneestä ilmastosteudesta.</li> </ul>

Ongelma	Mahdollinen syy ja korjaustoimenpide
Epätavallinen määrä vaahtoa pesun aikana.	<ul style="list-style-type: none"> <li>Käytä ainoastaan astianpesukoneisiin tarkoitettua konetiskiainetta.</li> <li>Huuhdelukirkastelokero vuotaa. Ota yhteyttä valtuutettuun huoltoliikkeeseen.</li> </ul>
Ruokailuvälineissä on ruosteen merkkejä.	<ul style="list-style-type: none"> <li>Pesuvedessä on liikaa suolaa. Katso kohta "<b>Vedenpehmentin</b>".</li> <li>Hopeisia ja ruostumattomasta teräksestä valmistettuja ruokailuvälineitä on sekoitettu. Vältä sekoittamasta hopeisia ja ruostumattomasta teräksestä valmistettuja ruokailuvälineitä.</li> </ul>
Lokerossa on pesuainejäämiä ohjelman päättyessä.	<ul style="list-style-type: none"> <li>Pesutabletti juuttui lokeroon and vesi ei huuhdellut sitä kokonaan pois tämän vuoksi.</li> <li>Vesi ei huuhtelee pesuainetta pois lokerosta. Varmista, ettei suihkuvarsi ole juuttunut kiinni tai tukossa.</li> <li>Varmista, etteivät korissa olevat astiat estä pesuainelokeron avautumista.</li> </ul>
Laitteessa on hajuja.	<ul style="list-style-type: none"> <li>Katso "<b>Sisätilan puhdistaminen</b>".</li> </ul>
Kalkkijäämiä astioissa, altaassa ja luukun sisäosassa.	<ul style="list-style-type: none"> <li>Alhainen suolasäiliön taso, tarkista suolan merkkivalo.</li> <li>Suolasäiliön kansi on löysä.</li> <li>Huomattava veden kovuus. Katso kohta "<b>Vedenpehmentin</b>".</li> <li>Käytä suolaa ja aseta vedenpehmentimen regenerointi jopa yhdistelmäpesuainetabletteja käyttäessä. Katso kohta "<b>Vedenpehmentin</b>".</li> <li>Jos kalkkikertymiä on edelleen, puhdista laite tähän tarkoitukseen tarkoitettulla puhdistusaineella.</li> <li>Kokeile toista konetiskiainetta.</li> <li>Ota yhteyttä konetiskiaineen valmistajaan.</li> </ul>
Astiat ovat himmeitä, värjättyneitä tai haljenneita.	<ul style="list-style-type: none"> <li>Varmista, että laitteessa pestään ainoastaan konepesun kestäviä astioita.</li> <li>Täytä ja tyhjennä kori varoen. Katso lisätietoa korin täyttöä koskevasta esitteestä.</li> <li>Aseta arkalaatuiset astiat yläkoriin.</li> </ul>



Katso muita mahdollisia syitä osiosta "**Käyttöönotto**", "**Päivittäinen käyttö**", tai "**Vihjeitä ja neuvoja**".

## 13. TUOTESELOSTEELLA

Tavaramerkki

Electrolux

Malli	CSF5500LOW 911546142 CSF5500LOX 911546143	
Nimelliskapasiteetti (standardiastiatoina)	13	
Energiatehokkuusluokka	A++	
Energiankulutus X kWh vuodessa, kun huomioon otetaan 280 peruspesuohjelmaa kylmävesiliitännällä sekä tehonsäästötilojen energiankulutus. Todellinen energiankulutus riippuu laitteen käyttötavoista.	262	
Peruspesuohjelman energiankulutus (kWh)	0.920	
Tehonkulutus pois päältä -tilassa (W)	0.50	
Tehonkulutus päälle jätettynä -tilassa (W)	5.0	
Vedenkulutus X litraa vuodessa, kun huomioon otetaan 280 peruspesuohjelmaa. Todellinen vedenkulutus riippuu laitteen käyttötavasta.	2775	
Kuivaustehokkuusluokka asteikolla G:stä (vähiten tehokas) A:han (tehokkain)	A	
Perusohjelma” on peruspesuohjelma, jota merkissä ja tuoteselosteessa annetut tiedot koskevat, ja että tämä ohjelma sopii normaaliikaisten astioiden pesuun ja on yhdistetyn energian- ja vedenkulutuksen kannalta tehokkain ohjelma. Se on merkitty "Eco"-ohjelmaksi.	<b>ECO</b>	
Peruspesuohjelman kesto minuutteina (min)	237	
Päälle jätettynä -tilan kesto (min)	5	
Äänitaso ilmaistuna äänen tehona dB(A) re1 pW pyörästettynä lähimpään kokonaislukuun	44	
Integroitu laite K/E	Kyllä	



## 14. TEKNISET LISÄTIEDOT

Mitat	Leveys / korkeus / syvyys (mm)	596 / 818-878 / 590
Sähköliitäntä <sup>1)</sup>	Jännite (V)	220 - 240
	Taajuus (Hz)	50
Vedenpaine	Min. / maks. bar (MPa)	0.5 (0.05) / 8 (0.8)
Vedensyöttö	Kylmä tai kuuma vesi <sup>2)</sup>	maks. 60 °C

<sup>1)</sup> Katso arvot arvokilvestä.

<sup>2)</sup> Jos vesi kuumennetaan vaihtoehdoisen, ympäristöystävällisemmän energian avulla (esim. aurinkopaneelit), käytä kuumaa vettä energiankulutuksen vähentämiseksi.

## 15. YMPÄRISTÖNSUOJELU

Kierrätä materiaalit, jotka on merkitty merkillä . Kierrätä pakkaus laittamalla se asianmukaiseen kierrätysastiaan. Suojele ympäristöä ja ihmisten terveyttä kierrättämällä sähkö- ja elektroniikkaromut. Älä hävitä merkillä .

merkittyjä kodinkoneita kotitalousjätteen mukana. Palauta tuote paikalliseen kierrätyskeskukseen tai ota yhteyttä paikalliseen viranomaiseen.

## INNHOOLD

1. SIKKERHETSINFORMASJON.....	47
2. SIKKERHETSANVISNINGER.....	48
3. PRODUKTBESKRIVELSE.....	50
4. BETJENINGSPANEL .....	50
5. PROGRAMMER.....	51
6. INNSTILLINGER.....	53
7. ALTERNATIVER.....	55
8. FØR FØRSTEGANGS BRUK.....	56
9. DAGLIG BRUK.....	57
10. RÅD OG TIPS.....	59
11. STELL OG RENGJØRING.....	60
12. FEILSØKING.....	62
13. PRODUKTINFORMASJONSARK.....	65
14. YTTERLIGERE TEKNISKE OPPLYSNINGER.....	66

## VI TENKER PÅ DEG

Takk for at du har kjøpt et produkt fra Electrolux. Du har valgt et produkt som bringer flere tiår med erfaring og innovasjon med seg. Genial og stilig, og den er designet med tanke på deg. Du kan være trygg på at du får gode resultater hver gang du bruker den.

Velkommen til Electrolux.

**Gå inn på nettstedet vårt for å:**



Få råd om bruk, finne brosjyrer, feilsøking, serviceinformasjon:  
**[www.electrolux.com/webselfservice](http://www.electrolux.com/webselfservice)**



Registrer produktet ditt for å få bedre service:  
**[www.registerelectrolux.com](http://www.registerelectrolux.com)**



Kjøp tilbehør, forbruksvarer og originale reservedeler til produktet ditt:  
**[www.electrolux.com/shop](http://www.electrolux.com/shop)**

## KUNDESTØTTE OG SERVICE

Bruk alltid originale reservedeler.

Når du kontakter vår autoriserte serviceavdeling, må du sørge for å ha følgende data for hånden: Modell, PNC (produktnummer), serienummer.

Informasjonen finner du på typeskiltet.

⚠ Advarsel/Forsiktig – Sikkerhetsinformasjon

ℹ Generell informasjon og tips

♻ Miljøinformasjon

Med forbehold om endringer.

# 1. ⚠ SIKKERHETSINFORMASJON

Les medfølgende instruksjoner grundig før du installerer og bruker apparatet. Produsenten er ikke ansvarlig for personskader eller andre skader som følge av feilaktig montering eller bruk. Hold alltid instruksjonene på et trygt og tilgjengelig sted for fremtidig referanse.

## 1.1 Sikkerhet for barn og utsatte personer

- Dette apparatet kan brukes av barn fra 8 år og oppover og personer med reduserte fysiske, sensoriske eller mentale evner eller manglende erfaring og kunnskap hvis de har tilsyn eller får instruksjon i sikker bruk av apparatet og forstår hvilke farer som kan inntreffe.
- Barn mellom 3 og 8 år og personer med svært omfattende og komplekse funksjonsnedsettelse må holdes på avstand fra apparatet med mindre de er under tilsyn hele tiden.
- Barn yngre enn 3 år må holdes på avstand fra apparatet hvis de ikke er under tilsyn hele tiden.
- Ikke la barn leke med apparatet.
- Oppbevar alle vaskemidler utilgjengelige for barn.
- Hold barn og kjæledyr borte fra apparatet når døren er åpen.
- Rengjøring og vedlikehold av apparatet skal ikke utføres av barn med mindre de er under tilsyn.

## 1.2 Generell sikkerhet

- Dette apparatet er ment å brukes i husholdninger og lignende applikasjoner som:
  - gårdshus; personalkjøkken i butikker, på kontorer og andre arbeidsmiljøer;
  - av gjester på hoteller, moteller, pensjonater og andre boligtyper.
- Dette apparatets spesifikasjoner må ikke endres.
- Driftsvanntrykket (minimum og maksimum) må være mellom 0.5 (0.05) / 8 (0.8) bar (MPa)

- Overhold maksimalt antall 13 kuverter.
- Hvis strømkabelen blir skadet, må den skiftes av produsenten, autorisert servicesenter eller annen kvalifisert person for å unngå risiko.
- Legg bestikket i bestikkurven med de skarpe spissene nedover, eller legg dem i bestikkskuffen i vannrett posisjon med de skarpe kantene nedover.
- Ikke la apparatet stå med åpen dør uten tilsyn for å unngå at den ved et uhell skulle bli trukket på.
- Slå av apparatet og trekk støpselet ut av stikkontakten før det utføres noe vedlikehold.
- Ikke bruk høytrykksspyler og/eller damp til å rengjøre apparatet.
- Hvis produktet har ventilasjonsåpninger på basen, må de ikke blokkeres av f.eks. et teppe.
- Produktet skal kobles til vannforsyningen med det nye medfølgende slangesettet. Gamle slangesett må ikke brukes på nytt.

## 2. SIKKERHETSANVISNINGER

### 2.1 Installasjon



#### ADVARSEL!

Bare en kvalifisert person må montere dette produktet.

- Fjern all emballasje.
- Ikke monter eller bruk et skadet apparat.
- Bruk ikke apparatet før du installerer det i en innebygget enhet med hensyn til sikkerhet.
- Følg installasjonsanvisningene som følger med apparatet.
- Vær alltid forsiktig når du flytter apparatet. Det er tungt. Bruk alltid vernebriller og lukket fotteøy.
- Ikke monter eller bruk apparatet på steder der temperaturen er lavere enn 0 °C.
- Monter apparatet på et trygt og egnet sted som oppfyller monteringskravene.

### 2.2 Elektrisk tilkobling



#### ADVARSEL!

Fare for brann og elektrisk støt.

- Apparatet må være jodet.
- Kontroller at parameterne på typeskiltet er kompatible med de elektriske spesifikasjonene til strømforsyningen.
- Bruk alltid et korrekt montert, jodet støpsele.
- Bruk ikke multi-plug-adaptore eller skjøteledninger.
- Påse at støpselet og strømkabelen ikke påføres skade. Hvis strømkabelen må erstattes, må dette utføres av vårt Autoriserte servicesenter.
- Sett ikke støpselet i stikkontakten før monteringen er fullført. Påse at det er tilgang til stikkontakten etter monteringen.



- Dra ikke i kablen for å koble fra apparatet. Trekk alltid i selve støpselet.
- Dette apparatet er utstyrt med en 13 A-stikkontakt. Skulle det bli nødvendig å skifte sikringen i stikkontakten, bruk en 13 A ASTA (BS 1362) sikring (kun Storbritannia og Irland).

### 2.3 Vanntilkopling

- Ikke påfør skade på vannslangene.
- La vannet renne til det er rent og klart før du kopler til nye rør eller rør som ikke er blitt brukt på lengre tid, der reparasjonsarbeid er blitt utført eller nye enheter er blitt montert (vannmålere osv.).
- Sørg for at det ikke er synlige vannlekkasjer under og etter første gangs bruk av apparatet.
- Hvis vanninntaksslengen er defekt, må du umiddelbart stenge vannkranen og trekke ut støpselet. Kontakt servicesenteret for å bytte ut vanninntaksslengen.

### 2.4 Bruk

- Legg ikke brennbare produkter, eller gjenstander som er fuktet med brennbare produkter, inn i eller i nærheten av apparatet.

- Oppvaskmidler er farlige. Følg sikkerhetsanvisningene på vaskemiddelpakken.
- Ikke drikk eller lek med vannet i apparatet.
- Ikke ta ut oppvasken fra apparatet før oppvaskprogrammet er ferdig. Det kan ligge igjen vaskemiddel på oppvasken.
- Ikke sitt eller stå på den åpne døren til apparatet.
- Apparatet kan slippe ut varm damp, hvis du åpner døren mens et oppvaskprogram er i gang.

### 2.5 Service

- Kontakt det autoriserte servicesenteret for å reparere apparatet.
- Det skal bare brukes originale reservedeler.

### 2.6 Avfallsbehandling



#### ADVARSEL!

Fare for skade og kvelning.

- Koble produktet fra strømmen.
- Kutt av strømkablen og kast den.
- Fjern dørlåsen for å forhindre at barn og dyr stenger seg inne i produktet.

### 3. PRODUKTBESKRIVELSE

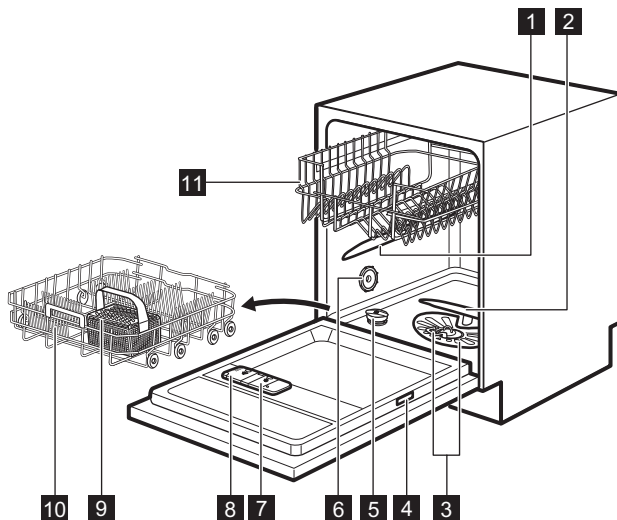

- |                               |                               |
|-------------------------------|-------------------------------|
| <b>1</b> Øvre spylearm        | <b>7</b> Glansmiddelbeholder  |
| <b>2</b> Nedre spylearm       | <b>8</b> Vaskemiddeldispenser |
| <b>3</b> Filtre               | <b>9</b> Bestikkurv           |
| <b>4</b> Dataskilt            | <b>10</b> Nedre kurv          |
| <b>5</b> Saltbeholder         | <b>11</b> Øvre kurv           |
| <b>6</b> Ventilasjonsåpningen |                               |

### 4. BETJENINGSPANEL

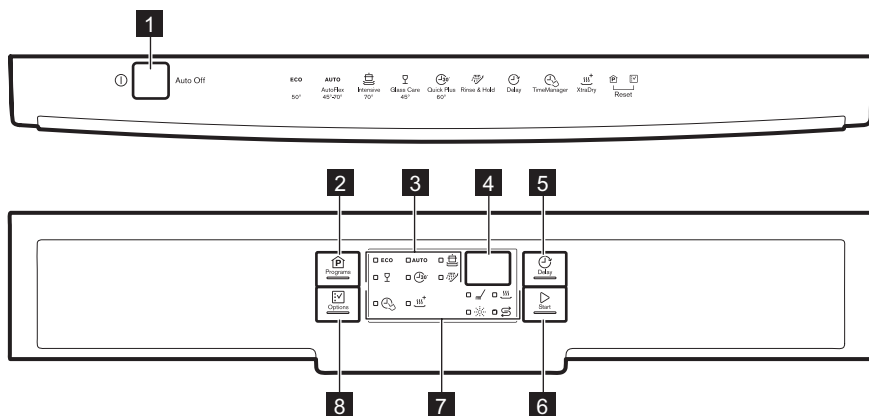







- |                      |                         |
|----------------------|-------------------------|
| <b>1</b> På/av-knapp | <b>2</b> Programs-knapp |
|----------------------|-------------------------|

- 3** Programindikatorer
- 4** Display
- 5** Delay-knapp
- 6** Start-knapp



- 7** Indikatorer
- 8** Options-knapp



## 4.1 Indikatorer

Indikator	Beskrivelse
	Vaskefase. Den tennes når oppvaskfasen er i bruk.
	Tørkefase. Den tennes når tørkefasen er i bruk.
	TimeManager-indikator.
	XtraDry-indikator.
	Skyllemiddelindikator. Den er av når programmet er i bruk.
	Saltindikator. Den er av når programmet er i bruk.

## 5. PROGRAMMER

Rekkefølgen av programmene i tabellen henviser ikke nødvendigvis til sekvensen de har på betjeningspanelet.

Program	Grad av smuss Type vask	Programfaser	Alternativer
<b>ECO 1)</b>	<ul style="list-style-type: none"> <li>• Normalt skittent</li> <li>• Servise og bestikk</li> </ul>	<ul style="list-style-type: none"> <li>• Forvask</li> <li>• Vask 50 °C</li> <li>• Skyllinger</li> <li>• Tørk</li> </ul>	<ul style="list-style-type: none"> <li>• TimeManager</li> <li>• XtraDry</li> </ul>
<b>AUTO 2)</b>	<ul style="list-style-type: none"> <li>• Alt</li> <li>• Servise, bestikk, gryter og panner</li> </ul>	<ul style="list-style-type: none"> <li>• Forvask</li> <li>• Vask på 45 °C til 70 °C</li> <li>• Skyllinger</li> <li>• Tørk</li> </ul>	<ul style="list-style-type: none"> <li>• XtraDry</li> </ul>
	<ul style="list-style-type: none"> <li>• Meget skittent</li> <li>• Servise, bestikk, gryter og panner</li> </ul>	<ul style="list-style-type: none"> <li>• Forvask</li> <li>• Vask 70 °C</li> <li>• Skyllinger</li> <li>• Tørk</li> </ul>	<ul style="list-style-type: none"> <li>• TimeManager</li> <li>• XtraDry</li> </ul>
 <b>3)</b>	<ul style="list-style-type: none"> <li>• Nytt smuss</li> <li>• Servise og bestikk</li> </ul>	<ul style="list-style-type: none"> <li>• Vask 60 °C eller 65 °C</li> <li>• Skyllinger</li> </ul>	<ul style="list-style-type: none"> <li>• XtraDry</li> </ul>

Program	Grad av smuss Type vask	Programfaser	Alternativer
	<ul style="list-style-type: none"> <li>• Normalt eller litt skittent</li> <li>• Skjørt servise og glass</li> </ul>	<ul style="list-style-type: none"> <li>• Vask 45 °C</li> <li>• Skyllinger</li> <li>• Tørk</li> </ul>	<ul style="list-style-type: none"> <li>• XtraDry</li> </ul>
 4)	<ul style="list-style-type: none"> <li>• Alt</li> </ul>	<ul style="list-style-type: none"> <li>• Forvask</li> </ul>	





1) Dette programmet gir deg mest mulig effektivt vann- og energiforbruk for normalt skittent bestikk og servise. Dette er standardprogrammet for testinstitutter.

2) Produktet registrerer hvor skittent og hvor mye servise som er satt i kurvene. Den regulerer vanntemperaturen og -mengden, energiforbruket og programtiden automatisk.

3) Dette programmet kan brukes til å vaske servise med nytt smuss. Det gir gode oppvaskresultater på kort tid.

4) Med dette programmet kan du raskt skylle av matrester fra oppvasken og forhindre at det dannes lukt i produktet. Ikke bruk oppvaskmiddel med dette programmet.

## 5.1 Forbruksverdier

Program 1)	Vann (l)	Energi (kWh)	Varighet (min)
<b>ECO</b>	9.9	0.920	237
<b>AUTO</b>	6 - 12	0.6 - 1.5	44 - 160
	14 - 15	1.5 - 1.7	155 - 171
	10	0.8	30
	13 - 14	1.0 - 1.1	75 - 85
	5	0.1	14

1) Vanntrykk og -temperatur, og tilvalgene og mengden servise som er satt inn kan endre verdiene.

## 5.2 Informasjon for testinstitutter

For all nødvendig informasjon om hvordan du utfører ytelsestester (i henhold til EN60436), send en e-post til:

[info.test@dishwasher-production.com](mailto:info.test@dishwasher-production.com)

Inkluderer produktnummerkoden (PNC) som du finner på klassifiseringsskiltet.

For andre spørsmål vedrørende oppvaskmaskinen, se serviceboken som fulgte med produktet.

## 6. INNSTILLINGER

### 6.1 Programvalgmodus og brukermodus

Når produktet er i programvalgmodus er det mulig å stille inn et program og å gå inn i brukermodus.

#### Innstillingene som er tilgjengelige i brukermodusen:

- Nivået på vannmykner i henhold til vannhardheten.
- Aktivering eller deaktivering av varsling om tomt for skyllemiddel.
- Aktivering eller deaktivering av AirDry.

**Etter hvert som produktet lagrer de lagrede innstillingene, er det ikke nødvendig å konfigurere det før hver syklus.**

### Hvordan stille inn programvalgmodus

Produktet er i programvalgmodus når programindikatoren **ECO** er på og displayet viser programvarighet.

Etter aktivering, går produktet i programvalgmodus som standard. Dersom det ikke gjør det, stiller du inn programvalgmodus på følgende måte:

Trykk og hold samtidig **Programs** og **Options** til produktet er i programvalgmodus.

### For å gå til brukermodus

Sørg for at produktet er i programvalgmodus.

For å aktivere brukermodus, trykk inn og hold **Delay** og **Start** samtidig til **ECO**, **AUTO** og  blinker og displayet er tomt.

### 6.2 Vannmykneren

Vannmykneren fjerner mineraler fra vannforsyningen, som ellers ville ha negativ effekt på vaskeresultatene og produktet.

Jo mer vannet inneholder av disse mineralene, dess hardere er vannet. Vannhardhet måles i tilsvarende skalaer.

Vannmykneren må justeres i henhold til vannhardheten der du bor. Det lokale vannverket kan gi opplysninger om hardheten til vannet der du bor. Det er viktig å stille vannhardheten inn på riktig nivå for å sikre gode vaskeresultater.



Mykgjøring av hardt vann øker forbruket av vann og energi, samt programmets varighet. Jo høyere nivået av vannmykner, jo høyere forbruk og jo lengre varighet.

#### Hardhet vann

Tyske grader (°dH)	Franske grader (°fH)	mmol / l	Clarke-grader	Nivå på vannvherder
47 - 50	84 - 90	8.4 - 9.0	58 - 63	10
43 - 46	76 - 83	7.6 - 8.3	53 - 57	9
37 - 42	65 - 75	6.5 - 7.5	46 - 52	8
29 - 36	51 - 64	5.1 - 6.4	36 - 45	7
23 - 28	40 - 50	4.0 - 5.0	28 - 35	6
19 - 22	33 - 39	3.3 - 3.9	23 - 27	5 1)
15 - 18	26 - 32	2.6 - 3.2	18 - 22	4
11 - 14	19 - 25	1.9 - 2.5	13 - 17	3

Tyske grader (°dH)	Franske grader (°fH)	mmol / l	Clarke-grader	Nivå på vannvårder
4 - 10	7 - 18	0.7 - 1.8	5 - 12	2
<4	<7	<0.7	< 5	1 2)

1) Fabrikkinnstilling.

2) Ikke bruk salt på dette nivået.

**Uavhengig av type oppvaskmiddel som brukes, angir du egnet nivå på hardhet for å holde indikatoren for påfylling av salt aktivert.**



Multi-tabletter med salt er ikke effektive nok til å mykne hardt vann.

## Hvordan stille inn vannhardhet

Sørg for at produktet er i brukermodus.

### 1. Trykk **Programs**.

- Indikatorene **AUTO** og  er av.
- Indikatoren **ECO** blinker fortsatt.
- Displayet viser den gjeldende vannhardhetsinnstillingen f.eks. **5 L** = nivå 5.

2. Trykk på **Programs** gjentatte ganger for å endre innstillingen.

3. Trykk på på-/av-knappen for å bekrefte innstillingen.

## 6.3 Varsling om tom skyllemiddelbeholder

Skylemiddel bidrar til å tørke oppvasken uten striper og flekker.

Skylemiddelet porsjoneres automatisk ut under den varme skyllefasen.

Når skyllemiddelkammeret er tomt, vil skyllemiddelindikatoren slå seg på og be deg om å fylle på skyllemiddel. Dersom tørkeresultatene er tilfredsstillende når du bare bruker multi-tabletter, kan du deaktivere varsel for påfylling av skyllemiddel. Bruk imidlertid alltid skyllemiddel for best mulig tørkeresultat.

Hvis du bruker standard oppvaskmiddel eller multi-tabletter uten skyllemiddel, aktiverer du varslingen å holde indikatoren for påfylling av skyllemiddel aktivert.

## Slik deaktiverer du varsel om tømning av skyllemiddel

Sørg for at produktet er i brukermodus.

### 1. Trykk **Options**.

- Indikatorene **ECO** og  er av.
- Indikatoren **AUTO** blinker fortsatt.
- Displayet viser gjeldende innstilling.
  - **! d** = varsel om tømning av skyllemiddel er aktivert.
  - **0 d** = varsel om tømning av skyllemiddel er deaktivert.

2. Trykk på **Options** for å endre innstillingen.

3. Trykk av/på for å bekrefte innstillingen.

## 6.4 AirDry

AirDry forbedrer tørkeresultatet med mindre energiforbruk.

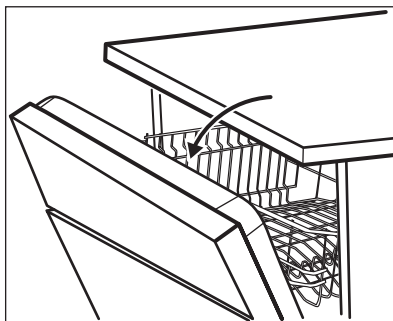

 Øren åpner seg automatisk og blir holdt på gløtt i løpet av tørkesyklusen.

 **FORSIKTIG!**  
Ikke prøv å lukke produkt døren i løpet av 2 minutter etter en automatisk åpning. Dette kan skade produktet.

AirDry aktiveres automatisk på alle programmene, bortsett fra  (hvis aktuelt).

For å forbedre tørkeytelsen, kan du henvise til tilvalget XtraDry eller aktivere AirDry.

 **FORSIKTIG!**  
Dersom barn har tilgang til produktet, er det anbefalt å deaktivere AirDry, fordi det kan utgjøre en fare å åpne døren.

## 7. ALTERNATIVER

 Ønskede Tilvalg må aktiveres hver gang før du starter et program. Det er ikke mulig å aktivere eller deaktivere alternativer mens et program er i bruk.

 Options-knappen veksler mellom de tilgjengelige tilvalgene og deres mulige kombinasjoner.

 Ikke alle alternativer er kompatible med hverandre. Hvis du velger alternativer som ikke er kompatible, så vil produktet automatisk deaktivere ett eller flere av dem. Bare indikatorene for alternativene som fortsatt er aktive er på.

## Slik deaktiverer du AirDry

Sørg for at produktet er i brukermodus.

- Trykk **Delay**.
  - Indikatorene **ECO** og **AUTO** er av.
  - Indikatoren  blinker fortsatt.
  - Displayet viser gjeldende innstilling:  = AirDry aktivert.
- Trykk på **Delay** for å endre innstillingen:  = AirDry deaktivert.
- Trykk av/på for å bekrefte innstillingen.

 Hvis et tilvalg ikke er tilgjengelig for et programmet, vil tilhørende indikator være av eller blinke hurtig i noen sekunder og deretter slukke.

 Aktivering av tilvalg kan påvirke vann- og energiforbruk i tillegg til programmets varighet.

### 7.1 XtraDry

Aktiver dette tilvalget for å forbedre tørkeresultatet. Når XtraDry er på, kan noen enkelte programvarigheter, vannforbruk og den siste skylletemperaturen bli påvirket.

XtraDry er et permanent alternativ for alle programmer unntatt **ECO** og behøver ikke å velges til hver syklus.

I andre programmer er innstillingen XtraDry permanent og brukes automatisk i de neste syklusene. Denne

konfigurasjonen kan endres når som helst.



Hver gang **ECO** blir aktivert, er XtraDry av og må velges manuelt.

Aktivering av XtraDry deaktiverer TimeManager og visa versa.

## Hvordan slå på XtraDry

Trykk **Options** til indikatoren  tennes. Displayet viser den oppdaterte programvarigheten.

## 7.2 TimeManager

Dette tilvalget øker trykket og temperaturen på vannet. Vaske- og tørkefasene er kortere.

# 8. FØR FØRSTEGANGS BRUK

1. Sikre at nivået på vannmykneren passer til hardheten av vannforsyningen. Hvis ikke, juster nivået på vannmykneren.
2. Fyll saltbeholderen.
3. Fyll skyllemiddelbeholderen.
4. Åpne vannkranen.
5. Start et program for å fjerne eventuelle vaskemiddelrester som fortsatt kan befinne seg i apparatet. Bruk ikke oppvaskmiddel og sett ikke oppvask i kurvene.

Når du starter et program, kan apparatet bruke opptil 5 minutter på å lade harpiksen i vannmykneren på nytt. Vaskefasen starter bare etter at denne prosedyren er fullført. Prosedyren gjentas med jevne mellomrom.

## 8.1 Saltbeholderen



### FORSIKTIG!

Bruk salt som bare er beregnet for oppvaskmaskiner. Fint salt øker faren for korrosjon.

Saltet brukes til å lade opp harpiksen i vannmykneren, og til å sikre gode vaskeresultater i daglig bruk.

Den totale programvarigheten reduseres med ca. 50 %.

Vaskeresultatene er det samme som med normal programvarighet. Tørkeresultatene kan reduseres.

## Hvordan slå på TimeManager

Trykk **Options** til indikatoren  tennes. Displayet viser den oppdaterte programvarigheten.

## Hvordan fyller du saltbeholderen

1. Drei lokket på saltbeholderen mot klokken og fjern det.
2. Fyll 1 liter vann i saltbeholderen (kun første gang).
3. Fyll saltbeholderen med 1 kg salt (til den er full).

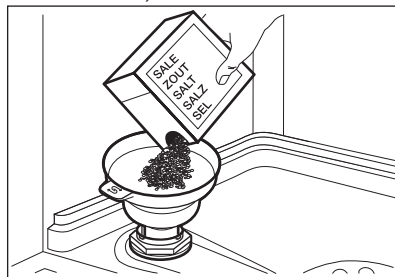

4. Trakten forsiktig ved håndtaket for å få ut de siste kornene.
5. Fjern saltsøl rundt åpningen på saltbeholderen.



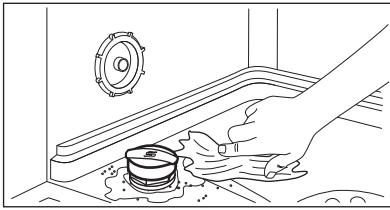

6. Lukk saltbeholderen ved å dreie lokket med klokken.



**FORSIKTIG!**

Det kan komme vann og salt ut av saltbeholderen når du fyller den. For å forhindre korrosjon, må du starte et program umiddelbart etter at du har fylt saltbeholderen.

## 8.2 Hvordan fylle skyllemiddelbeholderen

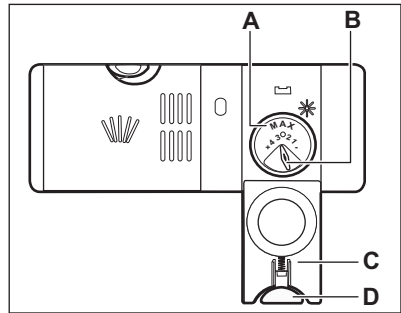
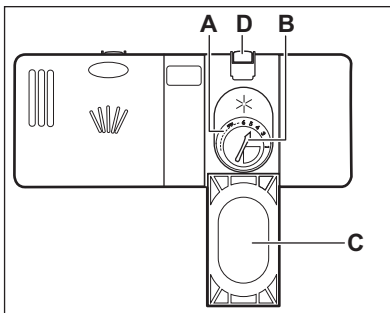

**FORSIKTIG!**

Bruk kun skyllemiddel som er beregnet for oppvaskmaskiner.

1. Trykk på utløserknappen (D) for å åpne lokket (C).
2. Hell skyllemiddelet i dispenserens (A) til det når nivået 'max'.
3. Tørk bort skyllemiddelsøl med en absorberende klut for å unngå for mye skumdannelse.
4. Lukk lokket. Sørg for at utløserknappen låses i posisjon.



Du kan dreie på programvelgeren for utslippet mengde (B) mellom posisjon 1 (minst mengde) og posisjon 4 eller 6 (størst mengde).

## 9. DAGLIG BRUK

1. Åpne vannkranen.
2. Trykk på av/på-knappen for å slå på produktet.

Sikre at produktet er i programvalgmodus.

- Fyll saltbeholderen hvis saltindikatoren er på.
  - Fyll skyllemiddelbeholderen hvis skyllemiddel-indikatoren er på.
3. Fyll kurvene.
  4. Tilsett oppvaskmaskinmiddel.
  5. Velg og start riktig program for den aktuelle oppvasktypen og smussgrad.

### 9.1 Bruke oppvaskmiddel

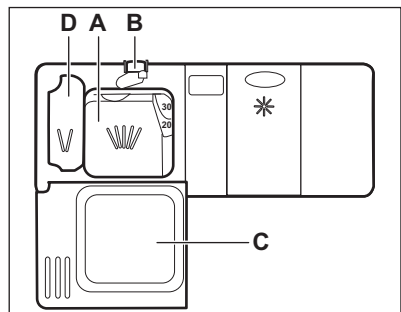

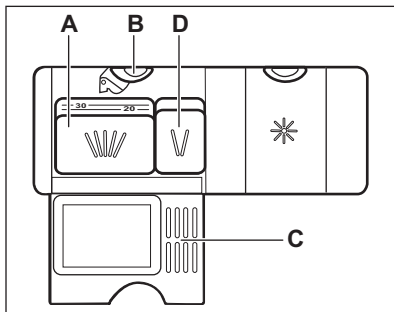

1. Trykk på utløserknappen (B) for å åpne lokket (C).
2. Fyll oppvaskmiddel i oppvaskmiddelbeholderen (A).
3. Hvis oppvaskprogrammet har en forskyllingsfase, må du tilsette litt oppvaskmiddel i kammeret (D).
4. Lukk lokket. Sørg for at utløserknappen låses i posisjon.

## 9.2 Stille inn og starte et program

### Auto Off-funksjonen

Denne funksjonen minker energiforbruket ved å automatisk deaktivere produktet når det ikke er i bruk.

Funksjonen tas i bruk:

- 5 minutter etter at programmet er fullført.
- Etter 5 minutter om programmet ikke har startet.

### Starte et program

1. Trykk på av/på-knappen for å slå på produktet. Sikre at produktet er i programvalgmodus.
2. Lukk produktets dør.
3. Trykk på **Programs** gjentatte ganger til indikatoren til programmet du ønsker å bruke tennes.

Displayet viser programvarigheten.

4. Still inn de relevante tilvalgene.
5. Trykk **Start** for å starte programmet.
  - Indikatoren for vaskefase tennes.
  - Programvarigheten starter med å telle ned i trinn på 1 minutt.

### Starte et program med starttidsforvalg

1. Still inn et program.
2. Trykk på **Delay** gjentatte ganger til displayet viser starttidsforvalget som du ønsker å starte fra (fra 1 til 24 timer).

Indikatoren for det valgte programmet blinker.

3. Trykk **Start**.
4. Lukk produktets dør for å starte nedtellingen.

Når nedtellingen er ferdig, vil programmet starte og indikatoren for vaskefase tennes.

### Åpne døren mens produktet er i bruk

Hvis du åpner døren mens et program går, vil produktet stoppe. Det kan påvirke energiforbruket og programvarigheten. Etter at døren blir lukket, vil produktet fortsette der det ble avbrutt.



Hvis døren er åpen i mer enn 30 sekunder i løpet av tørkefasen blir det aktuelle programmet avsluttet. Dette skjer ikke dersom døren blir åpnet av AirDry-funksjonen.



Ikke prøv å lukke produktets dør innen 2 minutter etter AirDry åpner den automatisk, siden dette kan føre til skade på produktet. Etterpå lukkes døren i 3 minutter til, og programmet slutter.

### Avbryte starttidsforvalget mens nedtellingen er i gang

Når du avbryter starttidsforvalget, må du angi programmet og tilvalgene igjen.

Trykk og hold samtidig **Programs** og **Options** til produktet er i programvalgmodus.

## Avbryte programmet

Trykk og hold samtidig **Programs** og **Options** til produktet er i programvalgmodus. Kontroller at det er oppvaskmiddel i oppvaskmiddelbeholderen før du starter et nytt program.

## Programslutt

Når oppvaskprogrammet er ferdig, viser displayet 0:00. Programfaseindikatorene er av.

Alle knapper er inaktive unntatt på-/av-knappen.

1. Trykk på av/på-knappen eller vent til Auto Off-funksjonen deaktiverer produktet automatisk. Dersom du åpner døren før aktivering av Auto Off, deaktiveres produktet automatisk.
2. Steng vannkranen.

# 10. RÅD OG TIPS

## 10.1 Generelt

Følg rådene nedenfor for å sørge for optimale rengjørings- og tørkeresultater i daglig bruk for å hjelpe deg med å beskytte miljøet.

- Fjern større matrester fra oppvasken og ha i søppelet.
- Ikke forhåndsvask for hånd. Ved behov kan du velge et program med en forvaskfase.
- Bruk alltid hele plassen i kurvene.
- Sørg for at gjenstander i kurvene ikke berører eller dekker hverandre. Bare da kan vannet helt nå og vaske opp.
- Du kan bruke oppvaskmiddel, skyllemiddel og salt separat eller bruke multitablettene (f.eks. «All in 1»). Følg alltid instruksjonene på emballasjen.
- Velg program i henhold til hva slags vask det er og hvor skittent det er.

**ECO** gir mest effektiv bruk av vann og energiforbruk.

## 10.2 Bruk salt, skyllemiddel og såpe

- Bare bruk salt, skyllemiddel og såpe som er beregnet på oppvaskmaskiner. Andre produkter kan skade produktet.
- I områder med hardt og veldig hardt vann anbefaler vi å bruke enkelt oppvaskmiddel (pudder, gele, tabletter uten tilleggsfunksjoner), skyllemiddel og salt separat for

optimale rengjørings- og tørkeresultater.

- Minst én gang i måneden bør produktet brukes med et rensmiddel som er spesielt tilpasset dette formålet.
- Oppvaskmiddeltablettene vil ikke løses helt opp ved bruk av korte programmer. For å forhindre rester på serviset, anbefaler vi at du bruker tabletter sammen med lange programmer.
- Ikke bruk mer enn riktig mengde oppvaskmiddel. Les anvisningene fra produsenten på oppvaskmiddelet.

## 10.3 Slik gjør du om du ikke lenger ønsker å bruke multitabletter

Utfør følgende prosedyre før du begynner å bruke separat rengjøringsmiddel, salt og skyllemiddel.

1. Still inn det høyeste nivået på vannmykneren.
2. Sikre at beholderne for salt og skyllemiddel er fulle.
3. Start det korteste programmet med en skyllefase. Ikke tilsett vaskemiddel og ikke sett noe i kurvene.
4. Når programmet er ferdig, juster vannmykneren i henhold til vannhardheten der du bor.
5. Juster mengden skyllemiddel som slippes ut.
6. Aktiver varsel om tømming av skyllemiddel.

## 10.4 Fylle kurvene

- Produktet skal bare brukes til å vaske artikler som er egnet for oppvaskmaskin.
- Ikke bruk produktet til å vaske gjenstander som er laget av tre, horn, aluminium, tinn eller kobber.
- Du må ikke vaske vannabsorberende gjenstander i produktet (svamper, kjøkkenhåndklær).
- Fjern store matrester fra tallerkener.
- Bløtlegg kokekar med fastbrent mat før du vasker det i produktet.
- Sett dype gjenstander (kopper, glass og kjeler) med åpningen vendt ned.
- Forsikre deg om at ikke glassene ikke berører hverandre.
- Plasser lette redskaper i den øvre kurven. Forsikre deg om at gjenstandene ikke kan bevege seg fritt.
- Legg bestikk og små gjenstander i bestikkurven.
- Forsikre deg om at spylearmene kan rotere fritt før du starter et program.

## 10.5 Før start av et program

Før du starter det valgte programmet må du sørge for at:

- Filtrene er rene og korrekt installert.
- Lokket på saltbeholderen sitter stramt på.
- Spylearmenes dyser ikke er tette.
- Det er nok salt og skyllemiddel (med mindre du bruker kombi-oppvaskmiddeltabletter).
- Ordningen av gjenstandene i kurvene er korrekt.
- Programmet er egnet for typen servise og smussgrad.
- Korrekt mengde vaskemiddel er brukt.

## 10.6 Tømme kurvene

1. La serviset avkjøle seg før du tar det ut av produktet. Varme elementer kan lett bli skadet.
2. Tøm den nedre kurven først, og deretter den øvre.

**i** Når programmet er slutt, kan det fortsatt være vann på innsideoverflatene av produktet.

# 11. STELL OG RENGJØRING



### ADVARSEL!

Slå av produktet og trekk støpselet ut av stikkontakten før det utføres noe vedlikehold.



Møkkete filtre og tette spylearmen vil redusere vaskeresultatet. Kontroller jevnlig, og rengjør dem etter behov.

## 11.1 Rengjøre filterene

Filtersystemet består av 3 deler.

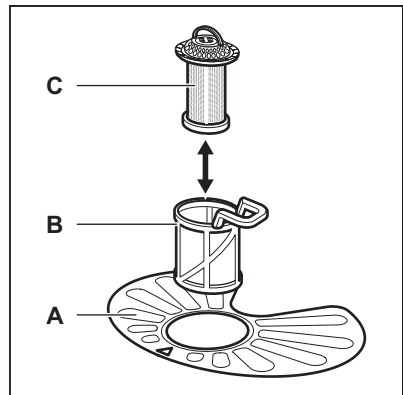

1. Drei filteret (B) mot klokken og fjern det.

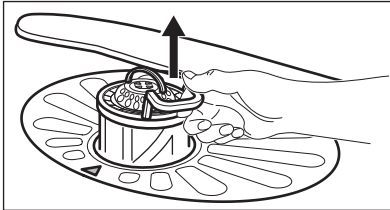
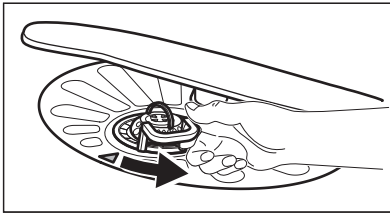

2. Fjern filteret (C) ut av filteret (B).
3. Fjern det flatfilteret (A).

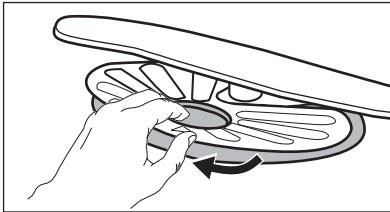

4. Vask filtrene.

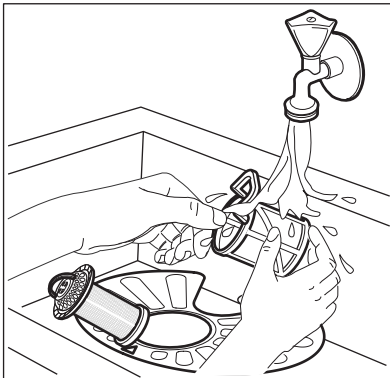

5. Påse at det ikke er rester av mat eller skitt på eller rundt kanten av bunnpotten.
6. Sett det flate filteret tilbake på plass (A). Sikre at det er korrekt plassert under de 2 lederne.

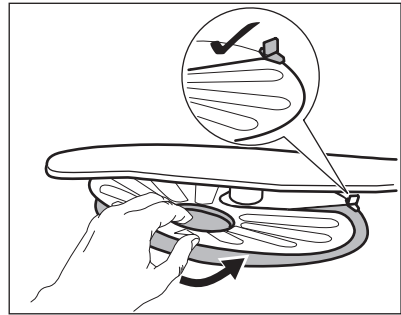

7. Monter filtrene (B) og (C) igjen.
8. Sett tilbake filteret (B) i det flatfilteret (A). Drei det med klokken til det låses.

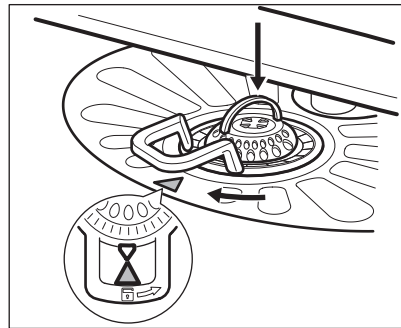

### FORSIKTIG!

Feil plassering av filtrene kan føre til dårlig vaskeresultat og skade produktet.

## 11.2 Rengjøre spylearmene

Ikke fjern spylearmene. Hvis matrester blokkerer hullene i spylearmene, kan du fjerne dem med en tynn og spiss gjenstand.

## 11.3 Utvendig rengjøring

- Rengjør produktet med en fuktig, myk klut.
- Bare kun nøytrale rengjøringsmidler.
- Du må aldri bruke skurende oppvaskmidler, skuresvamper eller løsemidler.

## 11.4 Innvendig rengjøring

- Rengjør produktet forsiktig med en myk, fuktig klut, inkludert gummipakningen på døren.
- Hvis du vanligvis bruker kortvarige programmer, kan disse etterlate rester av fett og kalk inne i produktet. For å unngå dette, anbefaler vi å kjøre langvarige programmer minst 2 ganger per måned.
- For å opprettholde optimal ytelsen for produktet, anbefaler vi å bruke et spesifikt rengjøringsprodukt for oppvaskmaskiner hver måned. Følg instruksjonene på produktpakningen nøye.

## 12. FEILSØKING

Hvis produktet ikke starter eller det stopper under bruk, bør du først sjekke om du kan løse problemet selv ved hjelp av informasjonen i tabellen før du kontakter et autorisert servicesenter.



### ADVARSEL!

Reparasjoner som ikke er gjort ordentlig kan føre til en alvorlig sikkerhetsrisiko for brukeren. Alle reparasjoner må kun utføres av kvalifisert personell.

**Ved enkelte problemer viser displayet en alarmkode.**

**De aller fleste problemene som oppstår under daglig bruk kan løses uten å måtte ta kontakt med et autorisert servicesenter.**

Problem og alarmkode	Mulig årsak og løsning
Du kan ikke slå på produktet.	<ul style="list-style-type: none"> <li>• Sørg for at støpselet er satt helt inn i veggkontakten.</li> <li>• Kontroller at det ikke er en skadet sikring i sikringskapet.</li> </ul>
Programmet starter ikke.	<ul style="list-style-type: none"> <li>• Kontroller at produktets dør er lukket.</li> <li>• Trykk <b>Start</b>.</li> <li>• Hvis starttidsforvalg er valgt, avbryt innstillingen eller vent til slutten av nedtellingen.</li> <li>• Produktet har startet oppladingsprosedyren for harpiksen i vannmykneren. Varigheten på prosedyren er ca. 5 minutter.</li> </ul>
Produktet tar ikke inn vann. Displayet viser <i>10</i> eller <i>11</i> .	<ul style="list-style-type: none"> <li>• Kontroller om vannkranen er åpen.</li> <li>• Kontroller at trykket til vannforsyningen ikke er for lav. For å finne ut at dette, kontakt om nødvendig kommunen eller vannverket.</li> <li>• Kontroller at vannkranen ikke er tett.</li> <li>• Kontroller at filteret i inntaksslengen ikke er tett.</li> <li>• Kontroller at vanninntaksslengen ikke er bøyd eller i klem.</li> </ul>
Produktet tømmes ikke for vann. Displayet viser <i>20</i> .	<ul style="list-style-type: none"> <li>• Kontroller at avløpsrøret ikke er tett.</li> <li>• Kontroller at filteret i uttaksslengen ikke er tett.</li> <li>• Kontroller at kupéfilter system ikke er tett.</li> <li>• Kontroller at dreneringslangen ikke er bøyd eller i klem.</li> </ul>

Problem og alarmkode	Mulig årsak og løsning
Lekkasjestoppssystemet er på. Displayet viser <i>30</i> .	<ul style="list-style-type: none"> <li>Steng vannkranen og kontakt servicesenteret.</li> </ul>
Produktet stopper og starter flere ganger under bruk.	<ul style="list-style-type: none"> <li>Dette er normalt. Det gir beste vaskeresultat, og sparer energi.</li> </ul>
Programmet varer for lenge.	<ul style="list-style-type: none"> <li>Velg tilvalget TimeManager for å gjøre programtiden kortere.</li> <li>Hvis starttidsforvalg er valgt, avbryt innstillingen eller vent til slutten av nedtellingen.</li> </ul>
Tid som gjenstår i displayet øker og hopper til nesten slutten av programtiden.	<ul style="list-style-type: none"> <li>Dette er ikke et problem. Produktet fungerer som det skal.</li> </ul>
Liten lekkasje fra døren til produktet.	<ul style="list-style-type: none"> <li>Produktet står ikke plant. Løsne eller stram de regulerbare bena (hvis nødvendig).</li> <li>Døren til apparatet befinner seg ikke i midten av produktet. Juster den bakre foten (hvis nødvendig).</li> </ul>
Døren til produktet er vanskelig å lukke.	<ul style="list-style-type: none"> <li>Produktet står ikke plant. Løsne eller stram de regulerbare bena (hvis nødvendig).</li> <li>Deler av serviset stikker ut av kurvene.</li> </ul>
Risting/dunkelyder fra innsiden av produktet.	<ul style="list-style-type: none"> <li>Serviset er ikke ordentlig ordnet i kurvene. Se brosjyren om innlasting i kurvene.</li> <li>Pass på at spylearmene kan rotere fritt.</li> </ul>
Produktet utløser sikring.	<ul style="list-style-type: none"> <li>Strømstyrken er ikke nok til å tilføre alle produktene strøm samtidig. Kontroller strømstyrken i støpselet og kapasiteten til måleren, eller slå av et annet produkt som er i bruk.</li> <li>Intern elektrisk feil ved produktet. Kontakt et autorisert servicesenter.</li> </ul>



Se «**Før første gang bruk**», «**Daglig bruk**» eller «**Råd og tips**» for andre mulige årsaker.

Kontakt servicesenteret for alarmkoder som ikke er beskrevet i tabellen.

Slå produktet av og på etter at du har kontrollert det. Ta kontakt med servicesenteret hvis feilen opptrer igjen.

## 12.1 Vaske- og tørkeresultatene er ikke tilfredsstillende

Feil	Mulig årsak og løsning
Dårlige vaskeresultater.	<ul style="list-style-type: none"> <li>• Se «<b>Daglig bruk</b>», «<b>Råd og tips</b>» og brosjyren om innlasting i kurvene.</li> <li>• Bruk mer intensive vaskeprogrammer.</li> <li>• Rengjør dysene og filteret på spylearmen. Se kapitlet «<b>Stell og rengjøring</b>».</li> </ul>
Dårlige tørkeresultater.	<ul style="list-style-type: none"> <li>• Serviset har stått for lenge i et lukket produkt.</li> <li>• Det finnes ikke noe skyllemiddel, eller doseringen av skyllemiddelet er utilstrekkelig. Still inn skyllemiddelbeholderen til et høyere nivå.</li> <li>• Det kan hende gjenstander av plast må tørkes med et håndkle.</li> <li>• For best mulig tørkeytelse, aktiver dette tilvalget XtraDry og still inn på AirDry.</li> <li>• Vi anbefaler å alltid bruke skyllemiddel også i kombinasjon med multi-tabletter.</li> </ul>
Det er hvitaktige striper eller blålig belegg på glass og servise.	<ul style="list-style-type: none"> <li>• For mye skyllemiddel slippes ut. Juster skyllemiddelnivået til et lavere nivå.</li> <li>• Mengden oppvaskmiddel er for stor.</li> </ul>
Det er flekker og tørre vannflekker på glass og servise.	<ul style="list-style-type: none"> <li>• Det slippes ikke ut nok skyllemiddel. Still inn skyllemiddelnivået til et høyere nivå.</li> <li>• Det kan være mengden skyllemiddel som er årsaken.</li> </ul>
Serviset er vått.	<ul style="list-style-type: none"> <li>• For best mulig tørkeytelse, aktiver dette tilvalget XtraDry og still inn på AirDry.</li> <li>• Programmet har ingen tørkefase eller har en tørkefase med en lav temperatur.</li> <li>• Skyllemiddelbeholderen er tom.</li> <li>• Det kan være mengden skyllemiddel som er årsaken.</li> <li>• Kvaliteten på multitablettene kan være årsaken. Prøv et annet merke eller aktiver skyllemiddelbeholderen og bruk skyllemiddel og multitabletter sammen.</li> </ul>
Innsiden av produktet er vått.	<ul style="list-style-type: none"> <li>• Dette er ikke et problem med produktet. Det forårsakes av fuktighet i luften, som lager kondens på veggene.</li> </ul>
Uvanlig skum under vasking.	<ul style="list-style-type: none"> <li>• Bruk oppvaskmiddelet som bare er egnet for oppvaskmaskiner.</li> <li>• Det er en lekkasje i skyllemiddelbeholderen. Kontakt et autorisert servicesenter.</li> </ul>
Spor av rust på bestikk.	<ul style="list-style-type: none"> <li>• Det er for mye salt i vannet som brukes til vask. Se «<b>Vannmykneren</b>».</li> <li>• Bestikk av sølv og rustfritt stål ble plassert sammen. Unngå å sette ting i sølv og rustfritt stål i nærheten av hverandre.</li> </ul>



Feil	Mulig årsak og løsning
Det er rester av oppvaskmiddel igjen i beholderen når programmet er slutt.	<ul style="list-style-type: none"> <li>• Oppvaskmiddeltabletten ble sittende fast i beholderen og ble derfor ikke godt nok vasket bort av vannet.</li> <li>• Vann kan ikke vaske bort oppvaskmiddelet fra beholderen. Pass på at spylearmen ikke er blokkert eller tett.</li> <li>• Påse at tingene i kurvene ikke hindrer at lokket på oppvaskmiddelbeholderen åpnes.</li> </ul>
Det er lukt inne i produktet.	<ul style="list-style-type: none"> <li>• Se «<b>Innvendig rengjøring</b>».</li> </ul>
Kalkrester på servise, i produktet og på innsiden av døren.	<ul style="list-style-type: none"> <li>• Saltnivået er lavt, kontroller etterfyllingsindikatoren.</li> <li>• Lokket på saltbeholderen er løst.</li> <li>• Springvannet ditt er hardt. Se «<b>Vannmykneren</b>».</li> <li>• Selv ved bruk av multifunksjonstabletter, bruk salt og still inn på regenerering av vannmykneren. Se «<b>Vannmykneren</b>».</li> <li>• Hvis det fortsatt er kalk til stede, rens produktet med resemiddel som er spesielt tilpasset dette formålet.</li> <li>• Prøv et annet oppvaskmiddel.</li> <li>• Kontakt produsentene av oppvaskmiddelet.</li> </ul>
Matt, misfarget eller skår i servise.	<ul style="list-style-type: none"> <li>• Pass på at kun ting som kan vaskes i oppvaskmaskin vaskes i produktet.</li> <li>• Legg i og tøm kurvene nøye. Se brosjyren om innlasting i kurvene.</li> <li>• Plasser skjøre gjenstander i den øvre kurven.</li> </ul>



Se «**Før første gangs bruk**», «**Daglig bruk**» eller «**Råd og tips**» for andre mulige årsaker.

## 13. PRODUKTINFORMASJONSARK

Varemerke	Electrolux
Modell	CSF5500LOW 911546142 CSF5500LOX 911546143
Klassifisert kapasitet (standard plassering)	13
Energieffektivitetsklasse	A++
Strømforbruk i kWh per år, basert på 280 standard vaskesykluser ved bruk av fylling med kaldt vann og bruk av øko-modus. Faktisk strømforbruk avhenger av hvordan apparatet brukes.	262
Strømforbruk ved standard vaskesyklus (kWh)	0.920
Strømforbruk i av-modus (W)	0.50

Strømforbruk i fortsatt-på modus (W)	5.0
Vannforbruk i liter per år, basert på 280 standard vaskesykluser Faktisk vannforbruk avhenger av hvordan apparatet brukes.	2775
Tørke-effektivitetsklasse på en skala fra G (minst effektiv) til A (mest effektiv)	A
'Standard-programmet' er standard rengjøringscyklus i henhold til informasjonen på vaskelappen. Dette programmet er egnet til å vaske normalt skittent ser-vice og er det mest effektive programmet når det gjelder kombinert strøm- og vannforbruk. Det vises som "Øko" program.	<b>ECO</b>
Programtid for standard vaskesyklus (min)	237
Varighet av fortsatt-på modus (min)	5
Lydnivå (db(A) re 1pW)	44
Innebygget apparat J/N	Ja

## 14. YTTERLIGERE TEKNISKE OPPLYSNINGER

Mål	Bredde / høyde / dybde (mm)	596 / 818-878 / 590
Elektrisk tilkobling <sup>1)</sup>	Spenning (V)	220 – 240
	Frekvens (Hz)	50
Vanntrykk	Min. / maks. bar (MPa)	0.5 (0.05) / 8 (0.8)
Vannforsyning	Kaldt eller varmt vann <sup>2)</sup>	maks 60 °C

<sup>1)</sup> Se merkeskiltet for andre verdier.

<sup>2)</sup> Hvis varmtvannet kommer fra alternativ energikilde (for eksempel solcellepaneler), bruk varmtvannsforsyningen for å redusere strømforbruket.

## 15. BESKYTTELSE AV MILJØET

Resirkuler materialer som er merket med symbolet . Legg emballasjen i riktige beholdere for å resirkulere det. Bidrar til å beskytte miljøet, menneskers helse og for å resirkulere avfall av elektriske og elektroniske produkter. Ikke kast produkter som er merket med symbolet

 sammen med husholdningsavfallet. Produktet kan leveres der hvor tilsvarende produkt selges eller på miljøstasjonen i kommunen. Kontakt kommunen for nærmere opplysninger.



[www.electrolux.com/shop](http://www.electrolux.com/shop)



156928621-A-222019

