



- de** Gebrauchsanweisung Saugroboter
- en** Operating instructions Robot vacuum cleaner
- da** Kortbrugsanvisning Robotstøvsuger
- es** Instrucciones de uso abreviadas Robot aspirador
- fi** Pikakäyttöohje Robotti-imuri
- fr** Mode d'emploi abrégé aspirateur robot
- it** Istruzioni brevi Aspirapolvere robot
- nl** Verkorte gebruiksaanwijzing robotstofzuiger
- no** Kort-bruksanvisning Robotstøvsuger
- pt** Instruções de utilização resumidas Robô de aspiração
- sv** Snabbinstruktion Robotdammsugare

| | |
|-----------------|-----|
| de | 5 |
| en | 45 |
| da | 84 |
| es | 96 |
| fi | 109 |
| fr | 121 |
| it | 134 |
| nl | 147 |
| no | 160 |
| pt | 172 |
| sv | 185 |

| | |
|--|----|
| Sicherheitshinweise und Warnungen | 5 |
| Gerätebeschreibung | 12 |
| Ihr Beitrag zum Umweltschutz | 14 |
| Funktion und Eigenschaften des Saugroboters | 16 |
| Mitgeliefertes Zubehör | 16 |
| Anschließen | 16 |
| Gebrauch | 19 |
| Ein- und Ausschalten | 19 |
| Reinigung starten | 19 |
| Reinigung abschließen (Reinigungsstart von der Basisstation) | 20 |
| Reinigung abschließen (Reinigungsstart frei im Raum)..... | 20 |
| Reinigung manuell steuern..... | 20 |
| Reinigung unterbrechen | 20 |
| Manuell navigieren (ohne Reinigung)..... | 21 |
| Basisstation ansteuern | 21 |
| Betriebsmodi | 21 |
| Betriebsmodus wählen..... | 21 |
| Aktuellen Betriebsmodus beenden | 22 |
| Timer einstellen | 22 |
| Timer deaktivieren | 23 |
| Timer aktivieren/eingestellte Startzeit anzeigen | 24 |
| Akustische Signale deaktivieren..... | 24 |
| Maximale Überfahrtshöhe reduzieren | 24 |
| Miele@home* | 24 |
| Miele Scout App herunterladen..... | 25 |
| Vernetzungsfunktion am Saugroboter aktivieren | 25 |
| Videofunktion | 26 |
| WLAN-Modul entnehmen..... | 26 |
| Wartung | 27 |
| Staubbox leeren | 27 |
| Staubbox reinigen | 28 |
| Abluftfilter reinigen | 28 |
| Seitenbürsten reinigen..... | 29 |
| Bürstenwalze reinigen | 30 |
| Dichtlippen der Staubbox reinigen..... | 31 |
| Dichtlippeneinheit der Staubbox austauschen | 31 |
| Vorderrad reinigen | 32 |
| Sensoren reinigen..... | 32 |

de - Inhalt

| | |
|---|----|
| Batterien der Fernbedienung austauschen | 32 |
| Akku austauschen | 32 |
| Pflege | 34 |
| Aufbewahrung/Werkeinstellungen | 34 |
| Kundendienst | 35 |
| Kontakt bei Störungen | 35 |
| Garantie..... | 35 |
| Was tun, wenn | 36 |
| Fehlermeldungen | 39 |
| Technische Daten | 41 |
| Konformitätserklärung | 41 |
| Urheberrecht und Lizenzen | 42 |

de - Sicherheitshinweise und Warnungen

Dieser Saugroboter entspricht den vorgeschriebenen Sicherheitsbestimmungen. Ein unsachgemäßer Gebrauch kann zu Schäden an Personen und Sachen führen.

Lesen Sie vor dem ersten Gebrauch des Saugroboters die Gebrauchsanweisung. Sie gibt wichtige Hinweise für Sicherheit, Gebrauch und Wartung des Saugroboters. Dadurch schützen Sie sich und andere und vermeiden Schäden.

Entsprechend der Norm IEC 60335-1 weist Miele ausdrücklich darauf hin, das Kapitel „Anschließen“ sowie die Sicherheitshinweise und Warnungen unbedingt zu lesen und zu befolgen.

Miele kann nicht für Schäden verantwortlich gemacht werden, die infolge von Nichtbeachtung dieser Hinweise verursacht werden.

Bewahren Sie die Gebrauchsanweisung auf und geben Sie diese an einen eventuellen Nachbesitzer weiter.

Schalten Sie den Saugroboter vor jeder Wartung, längeren Aufbewahrung, Pflege, Problembehebung und Fehlerbehebung aus. Drücken Sie dazu den Schalter **I/O** seitlich am Saugroboter auf Schalterstellung **0**. Verfahren Sie ebenso bei ungewöhnlichem Verhalten des Saugroboters.

Bestimmungsgemäße Verwendung

- ▶ Dieser Saugroboter ist dazu bestimmt, für die Bodenreinigung im Haushalt und in haushaltsähnlichen Umgebungen verwendet zu werden. Dieser Saugroboter ist nicht für den Baustellenbetrieb geeignet.
- ▶ Dieser Saugroboter ist nicht für den Gebrauch im Außenbereich bestimmt.
- ▶ Benutzen Sie den Saugroboter ausschließlich zum Aufsaugen von trockenem Sauggut. Alle anderen Anwendungsarten, Umbauten und Veränderungen sind unzulässig.
- ▶ Die Verpackung schützt den Saugroboter vor Transportschäden. Wir empfehlen, die Verpackung für Transportzwecke aufzubewahren.

de - Sicherheitshinweise und Warnungen

▶ Personen, die aufgrund ihrer physischen, sensorischen oder geistigen Fähigkeiten oder ihrer Unerfahrenheit oder Unkenntnis nicht in der Lage sind, den Saugroboter sicher zu bedienen, dürfen diesen Saugroboter nicht ohne Aufsicht oder Anweisung durch eine verantwortliche Person benutzen.

Kinder im Haushalt

- ▶ Erstickungsgefahr. Kinder können sich beim Spielen in Verpackungsmaterial (z. B. Folien) einwickeln oder es sich über den Kopf ziehen und ersticken. Halten Sie Verpackungsmaterial von Kindern fern.
- ▶ Kinder unter 8 Jahren müssen vom Saugroboter ferngehalten werden, es sei denn, sie werden ständig beaufsichtigt.
- ▶ Kinder ab 8 Jahren dürfen den Saugroboter nur ohne Aufsicht bedienen, wenn ihnen der Saugroboter so erklärt wurde, dass sie diesen sicher bedienen können. Kinder müssen mögliche Gefahren einer falschen Bedienung erkennen und verstehen können.
- ▶ Kinder dürfen den Saugroboter nicht ohne Aufsicht reinigen oder warten.
- ▶ Beaufsichtigen Sie Kinder, die sich in der Nähe des Saugroboters aufhalten. Lassen Sie Kinder niemals mit dem Saugroboter spielen.

Technische Sicherheit

- ▶ Der Saugroboter wird an 14,4 V betrieben.



Er ist ein Gerät der Schutzklasse III.

Er ist ein Gerät, bei dem der Schutz gegen elektrischen Schlag durch Anschluss an Sicherheitskleinspannung gegeben ist und in dem Spannungen, die höher als Sicherheitskleinspannung sind, nicht erzeugt werden. Die Ladung des Saugroboters erfolgt über ein Steckernetzteil der Schutzklasse II (Netzspannungsangabe).

de - Sicherheitshinweise und Warnungen

- ▶ Kontrollieren Sie den Saugroboter und alle mitgelieferten Teile vor jeder Benutzung auf sichtbare Schäden. Nehmen Sie einen beschädigten Saugroboter und beschädigte Teile nicht in Betrieb.
- ▶ Die Netzsteckdose zum Anschluss der Basisstation muss über eine Sicherung 16 A oder 10 A träge abgesichert sein.
- ▶ Vergleichen Sie die Anschlussdaten auf dem Typenschild des Saugroboters und des Netzteils (Netzspannung und Frequenz) mit denen des Versorgungsnetzes. Diese Daten müssen unbedingt übereinstimmen.
- ▶ Lagern Sie den Saugroboter bei einer Umgebungstemperatur von 0 °C bis 60 °C.
- ▶ Eine Reparatur des Saugroboters während der Garantiezeit darf nur von einem von Miele autorisierten Kundendienst ausgeführt werden, da sonst bei nachfolgenden Schäden kein Garantieanspruch besteht.
- ▶ Lassen Sie Reparaturen nur von einer von Miele autorisierten Fachkraft ausführen. Durch unsachgemäße Reparaturen können erhebliche Gefahren für den Benutzer entstehen.
- ▶ Achten Sie darauf, das Netzteilkabel nicht zu beschädigen und vermeiden Sie mechanische Belastungen. Stellen Sie keine schweren Gegenstände auf das Netzteilkabel.
- ▶ Der Saugroboter ist zur Erkennung von Stufen und Absätzen mit Sensoren ausgestattet. Decken Sie diese Sensoren und die Kameras nicht ab und achten Sie darauf, dass die Funktion der Sensoren während der Fahrt nicht durch herumliegende Gegenstände behindert wird.
- ▶ Lassen Sie den Saugroboter nicht über Netzkabel und andere Kabel fahren.
- ▶ Lassen Sie den Saugroboter und die mitgelieferten Teile nicht fallen. Heruntergefallene oder beschädigte Teile dürfen aus Sicherheitsgründen nicht weiter benutzt werden.

de - Sicherheitshinweise und Warnungen

▶ Nur bei Originalersatzteilen gewährleistet Miele, dass sie die Sicherheitsanforderungen erfüllen. Defekte Bauteile dürfen nur gegen Originalersatzteile ausgetauscht werden.

Reinigung

▶ Tauchen Sie den Saugroboter und die mitgelieferten Teile niemals in Wasser. Reinigen Sie alle Teile nur trocken oder mit einem leicht feuchten Tuch.

Sachgemäßer Gebrauch

▶ Benutzen Sie den Saugroboter nicht ohne Staubbox, Vorfilter und Abluftfilter.

▶ Heben Sie alle zerbrechlichen und leichten Gegenstände vom Boden auf und achten Sie darauf, dass sich der Saugroboter nicht in Kordeln, Gardinen, Fransen, Kabeln o. Ä. verfangen kann.

▶ Haustiere müssen vom Saugroboter ferngehalten werden. Lassen Sie Haustiere auch nicht auf dem Saugroboter stehen oder sitzen.

▶ Treffen Sie geeignete Maßnahmen, um den Saugroboter vor tiefem Fall, z. B. von Galerien oder offenen Balkonen zu schützen. Versperren Sie dazu den Zugang, z. B. durch Aufstellen physischer Barrieren.

▶ Lassen Sie den Saugroboter keine beweglichen Teile, wie z. B. Läufer, Fußmatten o. Ä., verschieben. Fixieren Sie bewegliche Teile.

▶ Lassen Sie den Saugroboter keine brennenden oder glühenden Gegenstände, wie z. B. Zigaretten oder scheinbar erloschene Asche oder Kohle, aufsaugen. Benutzen Sie den Saugroboter nicht in der Nähe von offenen Kaminen.

▶ Lassen Sie den Saugroboter keine Flüssigkeiten und keinen feuchten Schmutz aufsaugen. Lassen Sie feucht gereinigte oder schampunierte Teppiche und Teppichböden vor dem Absaugen vollständig trocknen.

de - Sicherheitshinweise und Warnungen

- ▶ Lassen Sie den Saugroboter keinen Tonerstaub aufsaugen. Toner, der z. B. bei Druckern oder Kopiergeräten verwendet wird, kann elektrisch leitfähig sein.
- ▶ Lassen Sie den Saugroboter keine leicht entflammbaren oder explosiven Stoffe oder Gase aufsaugen und lassen Sie den Saugroboter nicht an Orten saugen, an denen solche Stoffe gelagert sind.
- ▶ Setzen oder legen Sie sich während der Reinigung nicht auf die zu saugende Fläche, damit lange Haare und locker getragene Kleidung nicht in die Nähe der Bürstenwalze und anderer sich bewegender Teile des Saugroboters kommen.

Zubehör

- ▶ Verwenden Sie nur Zubehörteile mit dem „ORIGINAL Miele“-Logo auf der Verpackung. Nur dafür kann der Hersteller die Sicherheit gewährleisten.

Sicherheitshinweise und Warnungen für Akku, Basisstation, Netzteil und Batterien der Fernbedienung

Kinder im Haushalt

- ▶ Personen (einschließlich Kinder), die aufgrund ihrer physischen, sensorischen oder geistigen Fähigkeiten oder ihrer Unerfahrenheit oder Unkenntnis nicht in der Lage sind, die Basisstation/das Netzteil sicher zu bedienen, dürfen diesen Saugroboter nicht ohne Aufsicht oder Anweisung durch eine verantwortliche Person benutzen.
- ▶ Der Akku und die Batterien der Fernbedienung dürfen nicht in Kinderhände gelangen.
- ▶ Kinder müssen von der Basisstation und dem Netzteil ferngehalten werden, es sei denn, sie werden ständig beaufsichtigt.

Technische Sicherheit

- ▶ Laden Sie den Saugroboter bei einer Umgebungstemperatur von 10 °C bis 45 °C.

de - Sicherheitshinweise und Warnungen

- ▶ Der Akku und die Basisstation sind für diesen Miele Saugroboter zu verwenden. Das Betreiben dieses Saugroboters mit einem Akku oder einer Basisstation eines anderen Herstellers ist aus Sicherheitsgründen nicht erlaubt.
- ▶ Benutzen Sie zum Laden des Saugroboters nur das mitgelieferte Zubehör (Basisstation, Netzteil, Netzadapter).
- ▶ Der zuverlässige und sichere Betrieb dieses Saugroboters ist nur dann gewährleistet, wenn die Basisstation am öffentlichen Stromnetz angeschlossen ist.
- ▶ Kleben Sie keine Aufkleber auf die Vorderseite der Basisstation, hinter der sich ein Infrarotsender verbirgt. Stellen Sie keine Gegenstände davor.
- ▶ Verwenden Sie den Akku auf keinen Fall weiter, wenn sie bemerken, dass von ihm ein ungewöhnlicher Geruch ausgeht, Flüssigkeit austritt, er sich stark erhitzt, verfärbt oder verformt. Der Akku ist umgehend zu entsorgen (siehe Sicherheitshinweis „Entsorgung des Akkus“ am Ende dieses Kapitels und Kapitel „Ihr Beitrag zum Umweltschutz“, Abschnitt „Rückgabe von Altbatterien und Altakkus“).
- ▶ Akkus und Batterien können auslaufen. Vermeiden Sie Augen- und Hautkontakt mit der ätzenden Flüssigkeit. Bei Kontakt mit Wasser spülen und medizinische Hilfe in Anspruch nehmen.
- ▶ Kontaktieren Sie den Kundendienst, bevor Sie den Akku versenden.

Sachgemäßer Gebrauch

- ▶ Lassen Sie den Akku nicht fallen und werfen Sie ihn nicht. Ein beschädigter Akku darf aus Sicherheitsgründen nicht weiter benutzt werden.
- ▶ Bringen Sie den Akku oder die Batterien nicht in Kontakt mit offenem Feuer oder sonstigen Wärmequellen. Erhitzen Sie den Akku oder die Batterien nicht. Setzen Sie ihn/sie nicht direkter Sonneneinstrahlung aus.

de - Sicherheitshinweise und Warnungen

- ▶ Nehmen Sie den Akku nicht auseinander.
- ▶ Verursachen Sie keinen Kurzschluss des Akkus oder der Batterien, indem Sie die Kontakte versehentlich oder absichtlich brücken.
- ▶ Bringen Sie den Akku oder die Batterien nicht mit Flüssigkeit in Berührung.
- ▶ Laden Sie die mitgelieferten Batterien der Fernbedienung niemals auf.
- ▶ Entsorgung des Akkus und der Batterien: Entnehmen Sie dem Saugroboter den Akku und der Fernbedienung die Batterien. Isolieren Sie metallene Kontakte durch Abkleben mit Klebeband, um Kurzschlüsse zu vermeiden. Entsorgen Sie den Akku und die Batterien über das kommunale Sammelsystem. Werfen Sie den Akku und die Batterien nicht in den Hausmüll.

de - Gerätebeschreibung

Die Abbildungen A, B und C dieses Kapitels finden Sie auf den innenliegenden Ausklappseiten am Ende dieser Gebrauchsanweisung.

A - Saugroboter Ober- und Unterseite

- ① Display
- ② Anzeige WIFI
- ③ Anzeige Videofunktion (bei Scout RX3 Home Vision HD)
- ④ Anzeige Zeitmodus (am/pm)
- ⑤ Kameras
- ⑥ Sensorfeld Start/Pause (▶||)
- ⑦ Aufprallschutz
- ⑧ Schalter Ein/Aus (I/O)
- ⑨ Druckmulde zum Öffnen des Aufbewahrungsfachs
- ⑩ Sensorfeld Reinigungsmodus **Silent**
- ⑪ Sensorfeld Reinigungsmodus **Turbo**
- ⑫ Sensorfeld **Base**
- ⑬ Sensorfeld Reinigungsmodus **Spot**
- ⑭ Sensorfeld Standardreinigungsmodus **Auto**
- ⑮ Anzeige Timer
- ⑯ Anzeige Akkuladezustand
- ⑰ Seitenbürsten (20-armig und 6-armig, lose beiliegend)
- ⑱ Bürstenwalze
- ⑲ Ladkontakte
- ⑳ Vorderrad
- ㉑ Sensoren (Schutz vor Absturz)
- ㉒ Abdeckung der Bürstenwalze
- ㉓ Antriebsräder
- ㉔ Saugmund mit Dichtlippeneinheit
- ㉕ Hinterrad

B - Basisstation und Fernbedienung

Basisstation

- ① Kabelaufwicklung
- ② Kabelführungen
- ③ Buchse für Stecker des Netzteils (in der Abbildung nicht sichtbar)
- ④ Ladekontakte

Fernbedienung

- ① Taste **Power** (Ein- und Ausschalten)
- ② Taste **Base** (Basisstation ansteuern)
- ③ Bestätigungstaste **OK** mit umliegenden Richtungstasten
- ④ Taste Start/Pause (▶||) (Reinigung starten/unterbrechen)
- ⑤ Taste **Mode** (Reinigungsmodus wählen)
- ⑥ Taste **WIFI** (WLAN aktivieren/deaktivieren)
- ⑦ Taste **Clock** (Uhrzeit einstellen)
- ⑧ Taste **Timer** (Timer einstellen)
- ⑨ Taste **Mute** (Akustische Signale aktivieren/deaktivieren)
- ⑩ Taste **Climb** (Überfahrtshöhe reduzieren)
- ⑪ Batteriefach (Rückseite)

C - Staubbox

- ① Griff
- ② Reinigungswerkzeug mit Abstreifer
- ③ Taste des Abstreifers
- ④ Deckel
- ⑤ Entriegelungstasten für Deckel
- ⑥ Staubraum
- ⑦ Vorfilter
- ⑧ Abluftfilter
- ⑨ Abdeckung des Abluftfilterfachs

Entsorgung der Verkaufsverpackung

Die Verpackung schützt den Saugroboter vor Transportschäden. Die Verpackungsmaterialien sind nach umweltverträglichen und entsorgungstechnischen Gesichtspunkten ausgewählt und recycelbar.

Das Rückführen der Verpackung in den Materialkreislauf spart Rohstoffe und verringert das Abfallaufkommen. Geben Sie die Verpackung zur Entsorgung in die dualen Systeme (z. B. gelber Sack/ gelbe Tonne).

Entsorgung des Altgerätes

Entnehmen Sie vor der Entsorgung des Saugroboters den Abluftfilter und den Vorfilter und geben Sie beide Filter in den Hausmüll.

Elektro- und Elektronikgeräte enthalten vielfach wertvolle Materialien. Sie enthalten auch bestimmte Stoffe, Gemische und Bauteile, die für ihre Funktion und Sicherheit notwendig waren. Im Hausmüll sowie bei nicht sachgemäßer Behandlung können sie der menschlichen Gesundheit und der Umwelt schaden. Geben Sie Ihr Altgerät deshalb auf keinen Fall in den Hausmüll.

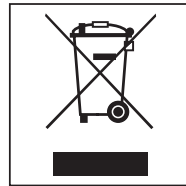

Nutzen Sie stattdessen die offiziellen, eingerichteten Sammel- und Rücknahmestellen zur Abgabe und Verwertung der Elektro- und Elektronikgeräte bei Kommune, Händler oder Miele. Für das Löschen etwaiger personenbezogener Daten auf dem zu entsorgenden Altgerät sind Sie gesetzmäßig eigenverantwortlich.

Bitte sorgen Sie dafür, dass Ihr Altgerät bis zur Entsorgung kindersicher aufbewahrt wird.

Rückgabe von Altbatterien und Altakkus

Elektro- und Elektronikgeräte enthalten vielfach Batterien und Akkus, die auch nach dem Gebrauch nicht in den Hausmüll dürfen. Sie sind gesetzlich verpflichtet, nicht vom Staubsauger fest umschlossene Altbatterien und Altakkus zu entnehmen und zu einer geeigneten Sammelstelle (z. B. Handelsgeschäft) zu bringen, wo sie unentgeltlich abgegeben werden können. Isolieren Sie metallene Kontakte durch Abkleben mit Klebeband, um Kurzschlüsse zu vermeiden. Batterien und Akkus enthalten möglicherweise Stoffe, die der menschlichen Gesundheit und der Umwelt schaden können.

Die Kennzeichnung der Batterie oder des Akkus gibt weitere Hinweise. Die durchgestrichene Mülltonne bedeutet, dass Sie die Batterien und Akkus auf keinen Fall in den Hausmüll werfen dürfen. Ist die durchgestrichene Mülltonne mit einem oder mehreren der aufgeführten chemischen Zeichen gekennzeichnet, enthalten diese Blei (Pb), Cadmium (Cd) und/oder Quecksilber (Hg).



Altbatterien und Altakkus enthalten wichtige Rohstoffe und können wiederverwertet werden. Die getrennte Sammlung von Altbatterien und Altakkus erleichtert die Behandlung und das Recycling.

Funktion und Eigenschaften des Saugroboters

Der Saugroboter ist für die tägliche Reinigung von Hartböden, Teppichböden und kurzflorigen Teppichen geeignet, sowie für den Einsatz auf hochflorigen Teppichen.

Beachten Sie in erster Linie die Reinigungs- und Pflegeanweisung Ihres Bodenbelagherstellers.

Der Saugroboter ist mit Kameras und Sensoren ausgestattet. Er kann alle zu erreichenden Flächen effizient und selbstständig reinigen.

Mitgeliefertes Zubehör

- Fernbedienung/2 Batterien
- 2 Universal-Seitenbürsten 20-armig (für Hartböden, Teppichböden und kurzflorige Teppiche)
- 2 Teppich-Seitenbürsten 6-armig (für hochflorige Teppiche)
- Netzteil mit Stecker
- landesspezifischer Netzadapter
- Basisstation und Klebehalterung
- Magnetband

Anschließen

Die Abbildungen 1-12 dieses Kapitels finden Sie auf der letzten Ausklappseite am Ende dieser Gebrauchsanweisung.

Seitenbürsten einsetzen (Abb. 01 + 02)

- Legen Sie den Saugroboter mit der Unterseite nach oben auf eine ebene und saubere Fläche.

Wenn die zu saugende Fläche mit Hartböden, Teppichböden und kurzflorigen Teppichen ausgestattet ist, setzen Sie die beiden 20-armigen Universal-Seitenbürsten ein. Für hochflorige Teppiche eignen sich die beiden 6-armigen Teppich-Seitenbürsten besser.

- Wählen Sie das geeignete Seitenbürstenpaar.
- Drücken Sie die beiden Seitenbürsten des gewählten Seitenbürstenpaares passgenau auf die dafür vorgesehenen Stifte, bis die Seitenbürsten deutlich einrasten. Achten Sie dabei auf übereinstimmende Markierungen **L** und **R**.

Schutzfolien entfernen (Abb. 03)

- Entfernen Sie die Schutzfolie von der Basisstation und von dem Display des Saugroboters.
- Entfernen Sie den Schutzstreifen von der Druckmulde des Aufbewahrungsfaches.

Batterien in Fernbedienung einlegen (Abb. 04)

Beachten Sie die Hinweise zum Umgang mit Batterien in dem Kapitel „Sicherheitshinweise und Warnungen“ vorne in dieser Gebrauchsanweisung.

- Entnehmen Sie die Abdeckung des Batteriefachs.
- Setzen Sie die 2 beiliegenden Batterien ein. Achten Sie auf die Polarität.
- Schließen Sie die Abdeckung des Batteriefachs.

Saugroboter einschalten (Abb. 05)

- Drücken Sie den Schalter I/O seitlich am Saugroboter auf Schalterstellung I.

Im Bedienfeld leuchtet die Anzeige Akkuladestatus. Nach ca. 60 Sekunden schaltet der Saugroboter in Standby. Der Saugroboter lässt sich durch Drücken einer beliebigen Taste der Fernbedienung oder eines der Sensorfelder im Bedienfeld wieder aktivieren.

Basisstation anschließen (Abb. 06 - 09)

Beachten Sie die Hinweise zum Umgang mit der Basisstation und dem Netzteil in dem Kapitel „Sicherheitshinweise und Warnungen“ vorne in dieser Gebrauchsanweisung.

- Stellen Sie die Basisstation in erreichbarer Nähe einer Netzsteckdose auf einen ebenen Untergrund an eine freie Wand. Achten Sie darauf, dass nach vorne ein barrierefreier Abstand

von mindestens 1,5 m und nach rechts und links von mindestens 0,5 m vorhanden ist (Abb. 06).

- Stecken Sie den Stecker des beiliegenden Netzteils in die Buchse, die sich an der Rückseite der Basisstation befindet. Überschüssiges Kabel können Sie um die Kabelaufwicklung wickeln. Führen Sie das Kabel durch eine der beiden Kabelführungen (Abb. 07).
- Stecken Sie den landesspezifischen Netzadapter bis zum deutlichen Einrasten auf das Netzteil und anschließend in die ausgewählte Netzsteckdose (Abb. 08).

Für einen dauerhaften und rutschsicheren Stand der Basisstation ist eine Klebehalterung beigelegt (Abb. 09).

- Setzen Sie die Klebehalterung passgenau in die Aussparung an der Unterseite der Basisstation, bis die Klebehalterung deutlich einrastet.
- Entfernen Sie die blauen Schutzfolien der Klebestreifen.
- Stellen Sie die Basisstation an die ausgewählte Stelle und drücken Sie die Basisstation fest an.

Sie können die Basisstation jederzeit entfernen, die Klebehalterung bleibt dabei am Boden. Wenn Sie die Klebehalterung vom Untergrund entfernen möchten, ziehen Sie an den beiden Abziehern.

Akku laden (Abb. 10)

Der Akku ist im Auslieferungszustand nicht vollständig geladen. Vor dem ersten Gebrauch ist er bei eingeschaltetem Saugroboter (Schalter **I/O** auf **I**) vollständig zu laden.

Der Akku kann auch bei ausgeschaltetem Saugroboter geladen werden (Schalter **I/O** auf **O**), dann allerdings ohne eine Reaktion der Anzeigen des Saugroboters.

- Setzen Sie den Saugroboter passend auf die Ladekontakte der angeschlossenen Basisstation.

Der Akku wird geladen, im Bedienfeld blinkt die Anzeige Akkuladezustand.

Der Ladevorgang dauert bei dem Scout RX3 bis zu 3 Stunden, bei dem Scout RX3 Runner und Scout RX3 Home Vision HD bis zu 4 Stunden.

Anschließend kann mit dem Scout RX3 bis zu 85 Minuten*, mit dem Scout RX3 Runner und Scout RX3 Home Vision HD bis zu 170 Minuten* gesaugt werden.

* gemessen im Reinigungsmodus Silent, in Standardumgebung nach IEC 62929:2014

Anzeige Akkuladezustand im Bedienfeld

| | |
|--------|------------------------------|
| rot | Ladekapazität ca. 0% - 20% |
| orange | Ladekapazität ca. 20% - 50% |
| grün | Ladekapazität ca. 50% - 100% |

Uhrzeit einstellen (Abb. 11)

(auch möglich über ein mobiles Endgerät, siehe Kapitel „Miele@home“)

Sie können zwischen dem 24-Stundensystem und dem im englischsprachigen Raum üblichen 12-Stundensystem am/pm wählen.

Nutzen Sie die Fernbedienung, um die Uhrzeit einzustellen.

- Drücken Sie kurz die Taste **Clock**.

Im Display erscheint **24h**.

- Drücken Sie die Taste **OK**, wenn Sie das 24-Stundensystem wünschen.
- Drücken Sie die Richtungstaste +, wenn Sie das 12-Stundensystem am/pm wünschen und bestätigen Sie die Anzeige **12h** mit **OK**.

Im Display blinkt die Stundenanzeige.

- Drücken Sie die Richtungstaste + oder -, um die aktuelle Stunde einzustellen.
- Drücken Sie die Taste **OK** zur Bestätigung Ihrer Wahl.

Im Display blinkt die Minutenanzeige.

- Drücken Sie die Richtungstaste + oder -, um die aktuelle Minute einzustellen.
- Drücken Sie die Taste **OK** zur Bestätigung Ihrer Wahl.

Wenn Sie die Uhrzeit ändern möchten, gehen Sie vor, wie zuvor beschrieben. Drücken Sie die Taste **Clock** dann aber 3 Sekunden.

Saugbereich abgrenzen (Abb. 12)

(auch möglich über ein mobiles Endgerät, siehe Kapitel „Miele@home“)

Wenn es einen Bereich gibt, den der Saugroboter nicht erreichen soll, können Sie diesen abgrenzen.

Der Saugroboter hat eine Höhe von 85 mm.
Gegenstände, unter denen gesaugt werden soll, sollten deshalb einen Mindestabstand von 87 mm zum Boden haben.

- Legen Sie das beiliegende Magnetband mit der Rille nach unten auf den Boden.

Der Saugroboter wird das Magnetband nicht überfahren.

Zur dauerhaften Befestigung liegen Klebestreifen bei. Weitere Magnetbänder sind im Miele Webshop nachkaufbar.

Gebrauch

Beobachten Sie den Saugroboter immer bei der ersten Reinigung in neuer Umgebung und bei Veränderungen in der Wohnung. Entfernen Sie problematische Hindernisse oder grenzen Sie Bereiche mithilfe des Magnetbandes oder per Steuerung über ein mobiles Endgerät ab (siehe Kapitel „Anschließen“, Abschnitt „Saugbereich abgrenzen“). Prüfen Sie, ob Stufen und Absätze sicher erkannt werden.

Ihr Saugroboter ist mit einem integrierten WLAN-Modul ausgerüstet. Über ein mobiles Endgerät (Tablet-PC oder Smartphone) können Sie sich Statusin-

formationen anzeigen lassen und Steuerbefehle ausführen.

Wenn Sie den Saugroboter über ein mobiles Endgerät bedienen, lesen Sie dazu das Kapitel „Miele@home“.

Im weiteren Verlauf dieses Kapitels „Gebrauch“ wird die Bedienung des Saugroboters über die Fernbedienung und das Bedienfeld beschrieben.

Ein- und Ausschalten

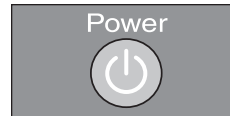

- Drücken Sie die Taste **Power** an der Fernbedienung oder ein beliebiges Sensorfeld im Bedienfeld.

Reinigung starten

Es gibt 2 Möglichkeiten, die Reinigung zu starten:

Möglichkeit 1 (Fernbedienung)



- Drücken Sie die Taste ▶||.

Möglichkeit 2 (Bedienfeld)



- Drücken Sie das Sensorfeld ▶||.

Die zu saugende Fläche wird gereinigt.

Der Saugroboter reinigt immer mindestens 5 Minuten, unabhängig von der Größe der zu saugenden Fläche.

Reinigung abschließen (Reinigungsstart von der Basisstation)

Der Saugroboter kehrt zur Basisstation zurück und lädt.

Der Saugroboter kehrt bei geringer Akkukapazität zur Basisstation zurück und lädt. Im Display erscheint **II**. Anschließend setzt der Saugroboter die Reinigung fort.

Reinigung abschließen (Reinigungsstart frei im Raum)

Der Saugroboter kehrt zum Startpunkt zurück und schaltet nach ca. 60 Sekunden in Standby.

Bei zu geringer Akkukapazität bleibt der Saugroboter stehen. Laden Sie den Saugroboter.

Reinigung manuell steuern

Wenn Sie einen Bereich des Raumes gezielt reinigen möchten, nutzen Sie die Richtungstasten an der Fernbedienung.

- Halten Sie während der Reinigung eine der Richtungstasten gedrückt.

Der Saugroboter dreht sich in die gewünschte Richtung, bis Sie die Richtungstaste loslassen.



- Halten Sie die Richtungstaste + gedrückt.

Der Saugroboter fährt in die gewünschte Richtung und setzt dabei die Reinigung fort.

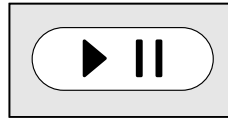

- Drücken Sie die Taste ▶|| an der Fernbedienung oder das Sensorfeld ▶|| im Bedienfeld.

Die ursprünglich gestartete Reinigung wird fortgesetzt.

Reinigung unterbrechen



- Drücken Sie die Taste ▶|| an der Fernbedienung oder das Sensorfeld ▶|| im Bedienfeld.

Der Saugroboter bleibt stehen.

Die Reinigung lässt sich durch erneutes Drücken der Taste oder des Sensorfelds fortsetzen.

Wenn Sie den Saugroboter während der Unterbrechung hochheben und an einer anderen Stelle wieder absetzen, erscheint nach der Aktivierung **rLOC** im Display. Der Saugroboter dreht sich und vergleicht den neuen Standort mit seinem gespeicherten Kartenmaterial. Wenn es eine Übereinstimmung gibt, startet der Saugroboter die Reinigung, spart dabei aber bereits gereinigte Flächen aus.

Wenn es keine Übereinstimmung gibt, bleibt der Saugroboter stehen. Die Anzeige **rLOC** lässt sich durch mehrmaliges Drücken der Taste **▶||** oder des Sensorfelds **▶||** abbrechen.

Manuell navigieren (ohne Reinigung)

Wenn Sie einen Bereich des Raumes gezielt ansteuern möchten, nutzen Sie die Richtungstasten an der Fernbedienung.

- Halten Sie eine der Richtungstasten gedrückt.

Der Saugroboter fährt in die gewünschte Richtung, ohne zu reinigen.

Der Saugroboter lässt sich nicht manuell zum Aufladen auf die Basisstation navigieren.

Basisstation ansteuern

(nur möglich bei Reinigungsstart von der Basisstation)

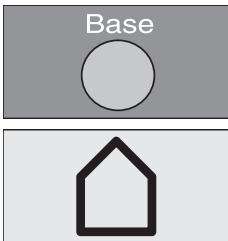

- Drücken Sie die Taste **Base** an der Fernbedienung oder das Sensorfeld **Base** im Bedienfeld.

Der Saugroboter fährt zur Basisstation und lädt.

Betriebsmodi

Es gibt 5 Betriebsmöglichkeiten:

Auto



Standardreinigung für normal verschmutzte Böden.

Spot



Reinigung einer Fläche von ca. 1,8 m x 1,8 m um den gewählten Startpunkt des Saugroboters herum.

Base



Ansteuern der Basisstation.

Turbo

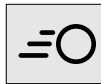

Reinigung leicht verschmutzter Böden bei verkürzter Reinigungsdauer.

Silent



Energiesparende Reinigung bei geringer Geräuschentwicklung.

Betriebsmodus wählen



- Drücken Sie die Taste **Power** an der Fernbedienung.

Es gibt 2 Möglichkeiten, den Betriebsmodus zu wählen:

Möglichkeit 1 (Fernbedienung)

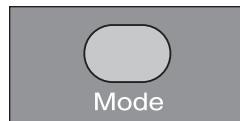

- Drücken Sie die Taste **Mode** so oft, bis im Bedienfeld das Symbol des gewünschten Betriebsmodus leuchtet.



- Drücken Sie die Taste ▶||, um die Reinigung zu starten.

Möglichkeit 2 (Bedienfeld)

- Drücken Sie das Sensorfeld des gewünschten Betriebsmodus.



- Drücken Sie das Sensorfeld ▶||, um die Reinigung zu starten.

Aktuellen Betriebsmodus beenden



- Drücken Sie die Taste **Power** an der Fernbedienung oder das Sensorfeld ▶|| im Bedienfeld mindestens 3 Sekunden.

Der Saugroboter schaltet nach ca. 60 Sekunden in Standby.

Durch erneutes Drücken der Taste **Power** können Sie den Saugroboter vor Ablauf der 60 Sekunden in Standby versetzen.

Der Saugroboter lässt sich durch Drücken einer beliebigen Taste der Fernbedienung oder eines der Sensorfelder im Bedienfeld wieder aktivieren.

Timer einstellen

(nur möglich bei eingestellter Uhrzeit)

Wenn Sie den Saugroboter täglich zur gleichen Zeit starten möchten, können Sie die gewünschte Startzeit und den gewünschten Betriebsmodus speichern.

Sie können den Saugroboter auch bei Dunkelheit saugen lassen. Bedenken Sie jedoch, dass die Gründlichkeit der Reinigung etwas geringer ausfallen kann. Die Kameras benötigen Licht, um uneingeschränkt navigieren zu können.

Nutzen Sie die Fernbedienung, um den Timer einzustellen.

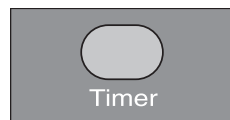

- Drücken Sie kurz die Taste **Timer**.

Im Bedienfeld blinkt die Anzeige Timer ⌚, im Display blinkt die Stundenanzeige.



- Drücken Sie die Richtungstaste + oder -, um die gewünschte Stunde einzustellen.

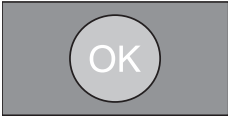

- Drücken Sie die Taste **OK** zur Bestätigung Ihrer Wahl.

Im Bedienfeld blinkt die Anzeige Timer ⌚, im Display blinkt die Minutenanzeige.

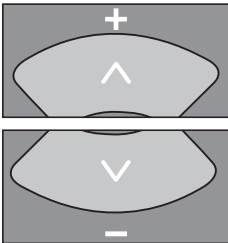

- Drücken Sie die Richtungstaste + oder -, um die gewünschte Minute einzustellen.



- Drücken Sie die Taste **OK** zur Bestätigung Ihrer Wahl.

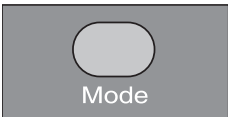

- Drücken Sie die Taste **Mode** so oft, bis im Bedienfeld das Symbol des gewünschten Betriebsmodus blinkt.



- Drücken Sie die Taste **OK** zur Bestätigung Ihrer Wahl.

Im Bedienfeld werden die Einstellungen noch ca. 3 Sekunden angezeigt. Der Saugroboter wird täglich zur gewünschten Startzeit mit der Reinigung beginnen.

Wenn im Bedienfeld die Anzeige Timer ⌚ leuchtet, ist der Timer aktiviert.

Wenn Sie die Vorgaben ändern möchten, gehen Sie vor, wie zuvor beschrieben. Drücken Sie die Taste **Timer** dann aber 3 Sekunden.

Tipp: Sie können bis zu 7 individuelle Kombinationen „Startzeit - Betriebsmodus“ speichern, wenn Sie den Timer über ein mobiles Endgerät einstellen, siehe Kapitel „Miele@home“. Bedenken Sie, dass der Saugroboter immer den Speicherbefehlen folgt, die zuletzt eingestellt wurden, unabhängig davon, ob die Eingaben über die Fernbedienung, die Bedieneinheit oder ein mobiles Endgerät erfolgten.

Timer deaktivieren

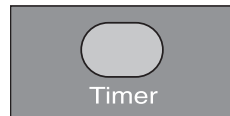

- Drücken Sie kurz die Taste **Timer** an der Fernbedienung.

Im Bedienfeld erlischt die Anzeige Timer ⌚.

Timer aktivieren/eingestellte Startzeit anzeigen

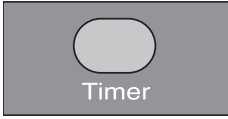

- Drücken Sie kurz die Taste **Timer** an der Fernbedienung.

Im Bedienfeld leuchtet die Anzeige **Timer** ⌚ und im Display wird die eingestellte Startzeit kurz angezeigt. Der Saugroboter wird zur eingestellten Startzeit mit der Reinigung beginnen.

Akustische Signale deaktivieren

Werkseitig sind akustische Signale eingestellt. Sie können diese deaktivieren und wieder aktivieren.



- Drücken Sie kurz die Taste **Mute** an der Fernbedienung.

Im Display erscheint kurz **OFF**.

Akustische Signale bei Fehlermeldungen lassen sich nicht deaktivieren.

Maximale Überfahrtshöhe reduzieren

Der Saugroboter ist werkseitig so eingestellt, dass er Höhen von bis zu 17 mm überwinden kann. So kann er Teppiche reinigen, Türschwellen überfahren u. Ä.

Wenn Sie diese Höhe reduzieren möchten (auf ca. 6 mm), um z. B. Stuhl-, Tisch- oder Lampenfüße zu schützen, können Sie die werkseitige Einstellung deaktivieren.

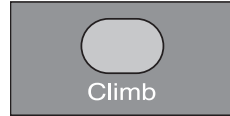

- Drücken Sie kurz die Taste **Climb** an der Fernbedienung.

Im Display erscheint **LO**.

Wenn Sie die maximale Überfahrtshöhe von 17 mm wieder aktivieren möchten, drücken Sie erneut kurz die Taste **Climb**. Im Display erscheint **HI**.

Miele@home*

Ihr Saugroboter ist mit einem integrierten WLAN-Modul ausgestattet.

Bedenken Sie, dass beim Umgang mit vernetzten Geräten, trotz höchster Sicherheitsstandards der Hersteller, Restrisiken hinsichtlich der Datensicherheit für den Anwender bestehen. Deshalb bieten wir Ihnen die Möglichkeit, das WLAN-Modul aus dem Saugroboter zu entfernen. Die Beschreibung dazu finden Sie am Ende dieses Kapitels, Abschnitt „WLAN-Modul entnehmen“.

* Zusätzliches digitales Angebot der Miele Cie. KG. Alle smarten Anwendungen werden durch das System Miele@home ermöglicht. Abhängig von Modell und Land kann der Funktionsumfang variieren.

Für die Nutzung benötigen Sie:

- ein WLAN-Netzwerk
- die Miele Scout App
- ein Benutzerkonto bei Miele. Das Benutzerkonto können Sie über die Miele Scout App erstellen.

Die Miele Scout App leitet Sie bei der Verbindung zwischen dem Saugroboter und dem heimischen WLAN-Netzwerk.

Nachdem Sie den Saugroboter in Ihr WLAN-Netzwerk eingebunden haben, können Sie mit der Miele Scout App beispielsweise folgende Aktionen durchführen:

- Ihren Saugroboter fernbedienen
- Statusinformationen abrufen
- die Videofunktion nutzen (bei Scout RX3 Home Vision HD)

Durch das Einbinden des Saugroboters in Ihr WLAN-Netzwerk erhöht sich der Energieverbrauch, auch wenn der Saugroboter ausgeschaltet ist.

Stellen Sie sicher, dass in den Räumen, in denen der Saugroboter zum Einsatz kommt, das Signal Ihres WLAN-Netzwerkes mit ausreichender Signalstärke vorhanden ist.

Verfügbarkeit WLAN-Verbindung

Die WLAN-Verbindung teilt sich einen Frequenzbereich mit anderen Geräten (z. B. Mikrowellen, ferngesteuerten Spielzeugen). Dadurch können zeitweilige oder vollständige Verbindungsstörungen auftreten. Eine ständige Verfügbarkeit der angebotenen Funktionen kann deshalb nicht gewährleistet werden.

Verfügbarkeit Miele@home

Die Nutzung der Miele Scout App hängt von der Verfügbarkeit des Miele@home Services in Ihrem Land ab.

Der Service von Miele@home ist nicht in jedem Land verfügbar.

Informationen zur Verfügbarkeit erhalten Sie über die Internetseite www.miele.com.

Miele Scout App herunterladen

Die Miele Scout App können Sie kostenlos aus dem Apple App Store® oder dem Google Play Store™ herunterladen.



- Laden Sie sich die Miele Scout App auf ein mobiles Endgerät herunter (Tablet-PC oder Smartphone).

Aus Datenschutzgründen müssen Sie jedes mobile Endgerät einzeln mit dem Saugroboter verbinden.

Vernetzungsfunktion am Saugroboter aktivieren

Um den Saugroboter mit Ihrem WLAN-Netzwerk zu verbinden, müssen Sie zuerst die Vernetzungsfunktion aktivieren. Werkseitig ist die Vernetzungsfunktion deaktiviert.

Es gibt 2 Möglichkeiten, die Vernetzungsfunktion zu aktivieren:

Möglichkeit 1 (Fernbedienung)



- Drücken Sie die Taste **WIFI**.

Im Bedienfeld leuchtet die Anzeige WIFI .

Möglichkeit 2 (Bedienfeld)



- Drücken Sie das Sensorfeld **Base** mindestens 2 Sekunden.

Im Bedienfeld leuchtet die Anzeige WIFI .

- Starten Sie die Miele Scout App und legen Sie ein Miele Benutzerkonto an.

Sie können Ihr mobiles Endgerät direkt mit Ihrem Saugroboter verbinden oder sich über Ihr WLAN-Netzwerk damit verbinden.

Hinweis für den Fachhandel

Sie haben die Möglichkeit, den Saugroboter ohne ein WLAN-Netzwerk direkt mit einem mobilen Endgerät zu verbinden.

Verbinden Sie dazu das mobile Endgerät mit dem WLAN des Saugroboters. Als Passwort für das WLAN verwenden Sie die Fabrikationsnummer des Saugroboters, Die Fabrikationsnummer finden Sie sowohl auf einem Aufkleber im Aufbewahrungsfach als auch auf dem Typenschild an der Unterseite des Saugroboters. Folgen Sie anschließend den Anweisungen der Miele Scout App.

- Folgen Sie der Benutzerführung der Miele Scout App.

Bedenken Sie, dass der Saugroboter immer den Speicherbefehlen folgt, die zuletzt eingestellt wurden, unabhängig davon, ob die Eingaben über die Fernbedienung, das Bedienfeld oder ein mobiles Endgerät erfolgten.

Videofunktion

(bei Scout RX3 Home Vision HD, zu benutzen über die Miele Scout App)

Die Kamera vorne rechts am Saugroboter sendet Aufnahmen in Echtzeit verschlüsselt an das gewählte mobile Endgerät. Die Übertragungsqualität ist abhängig von der Geschwindigkeit Ihres Internetanschlusses zu Hause sowie Ihres mobilen Endgerätes.

Im Bedienfeld blinkt die Anzeige Videofunktion rot, sobald Aufnahmen gesendet werden.

Das Live-Video wird ausschließlich in der Miele Scout App angezeigt und nicht gespeichert.

Bei der Nutzung der Videofunktion sind die Privatsphäre und der höchstpersönliche Lebensbereich von Dritten zu respektieren. Der videofähige Saugroboter sollte daher nur in Ihren eigenen Räumlichkeiten eingesetzt werden und etwaige Anwesende sollten über die Videofunktion von Ihnen vorab aufgeklärt werden.

Wir empfehlen eine regelmäßige Reinigung der beiden Kameras mit einem weichen und trockenen Tuch.

WLAN-Modul entnehmen

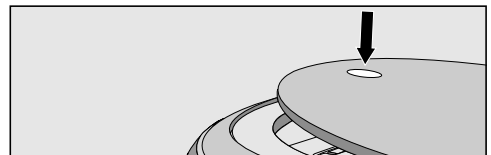

- Drücken Sie die Druckmulde oben am Saugroboter.

Der Deckel des Aufbewahrungsfachs öffnet sich.

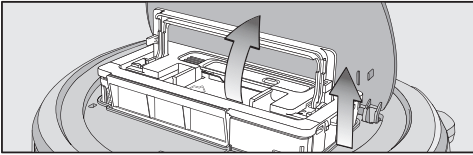

- Entriegeln Sie die Staubbox, indem Sie den Griff nach oben klappen.
- Entnehmen Sie die Staubbox.

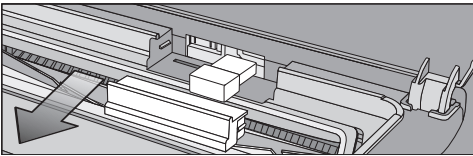

- Entfernen Sie die Klappe nach vorne.
- Entnehmen Sie das WLAN-Modul.
- Setzen Sie die Klappe wieder ein.

Wartung

⚠ Verletzungsgefahr durch rotierende Bürstenwalze.

Der Saugroboter kann während der Wartung starten, ohne dass Sie darauf vorbereitet sind.

Schalten Sie den Saugroboter vor jeder Wartung aus. Drücken Sie dazu den Schalter I/O seitlich am Saugroboter auf Schalterstellung 0.

Wir empfehlen Ihnen, Zubehörteile mit dem „ORIGINAL Miele“-Logo auf der Verpackung zu verwenden. Dann können Sie sicher sein, dass die Saugleistung des Saugroboters optimal ausgenutzt und das bestmögliche Reinigungsergebnis erreicht werden kann. Bitte beachten Sie, dass Störungen und Schäden am Saugroboter, die ursächlich auf den Einsatz von Zubehör zurückgehen, das nicht mit dem „ORIGINAL Miele“-Logo auf der Verpackung gekennzeichnet ist, von der Garantie für den Saugroboter nicht erfasst werden.

Bezugsquellen für Zubehörteile

Original Miele Zubehörteile können Sie über den Miele Webshop, den Miele Kundendienst oder Ihren Miele Fachhändler beziehen.

Original Miele Zubehörteile erkennen Sie an dem „ORIGINAL Miele“-Logo auf der Verpackung.



Staubbox leeren

Leeren Sie die Staubbox nach jeder Benutzung des Saugroboters, um das bestmögliche Reinigungsergebnis zu erreichen.

Leeren Sie die Staubbox jedoch spätestens, wenn im Display „L_I“ von unten nach oben durchlaufend erscheint.

Den Inhalt der Staubbox können Sie über den Hausmüll entsorgen, sofern kein im Hausmüll verbotener Schmutz enthalten ist.

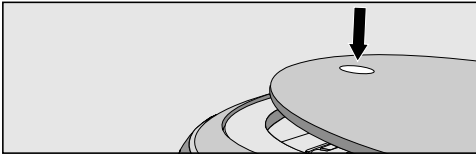

- Drücken Sie die Druckmulde oben am Saugroboter.

Der Deckel des Aufbewahrungsfachs öffnet sich.

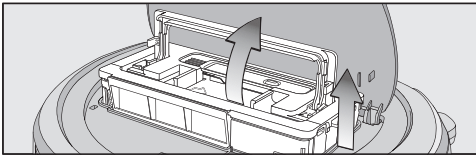

- Entriegeln Sie die Staubbox, indem Sie den Griff nach oben klappen.
- Entnehmen Sie die Staubbox.

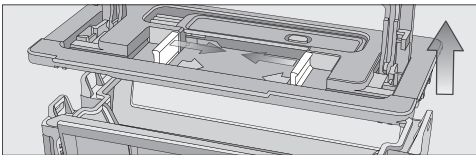

- Drücken Sie eine oder beide Entriegelungstasten in Pfeilrichtung und entnehmen Sie den Deckel der Staubbox.
- Leeren Sie die Staubbox.
- Setzen Sie den Deckel auf und schließen Sie die Staubbox bis zum deutlichen Einrasten.

- Setzen Sie die Staubbox mit hochgeklapptem Griff in den Saugroboter und verriegeln Sie die Staubbox, indem Sie den Griff nach unten klappen.
- Schließen Sie den Deckel des Aufbewahrungsfachs und drücken Sie die Druckmulde, um den Deckel zu verriegeln.

Staubbox reinigen

Reinigen Sie die Staubbox bei Bedarf.

Im Deckel der Staubbox ist oben ein Reinigungswerkzeug untergebracht.

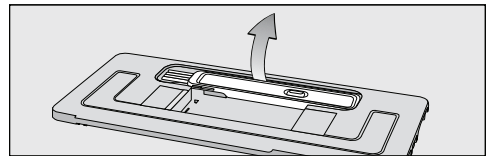

- Entnehmen Sie das Reinigungswerkzeug.

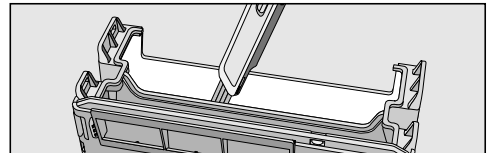

- Reinigen Sie die Staubbox und die Unterseite des Deckels mit dem Reinigungswerkzeug.

Abluftfilter reinigen

Reinigen Sie den Abluftfilter bei Bedarf.

Das Abluftfilterfach befindet sich an der Staubbox.

- Entnehmen Sie den Deckel der Staubbox.

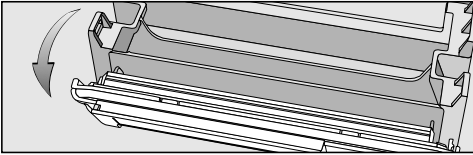

- Klappen Sie die Filtereinheit von der Staubbox ab.

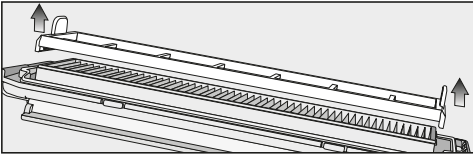

- Entnehmen Sie den Vorfilter und reinigen Sie ihn bei Bedarf mit dem Reinigungswerkzeug.

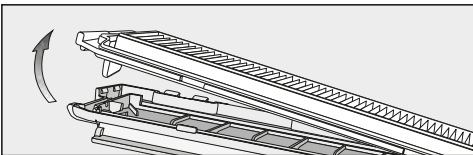

- Entriegeln Sie den Abluftfilter und reinigen Sie ihn mit dem Reinigungswerkzeug.
- Setzen Sie den Abluftfilter wieder in die Klappe ein.
- Setzen Sie den Vorfilter auf den Abluftfilter.

Die Filtereinheit ist komplett.

- Setzen Sie die Filtereinheit passgenau an der Staubbox an und verriegeln Sie die Filtereinheit.

Tauschen Sie den Abluftfilter nach ca. 6 Monaten gegen einen neuen Abluftfilter aus, um das bestmögliche Reinigungsergebnis zu erreichen.

Seitenbürsten reinigen

Reinigen Sie die Seitenbürsten bei Bedarf und halten Sie dazu das Reinigungswerkzeug bereit, das oben im Deckel der Staubbox untergebracht ist.

- Legen Sie den Saugroboter mit der Unterseite nach oben auf eine ebene und saubere Fläche.



- 20-armige Universal-Seitenbürsten: Fassen Sie gegenüberliegende Seitenbürsten (pro Hand jeweils einen langen und einen kurzen Büschel) und ziehen Sie diese nach oben ab.



- 6-armige Teppich-Seitenbürsten: Fassen Sie gegenüberliegende elastische Seitenbürstenbefestigungen (pro Hand jeweils eine Befestigung) und ziehen Sie diese nach oben ab.
- Entfernen Sie Fäden und Haare mit dem Abstreifer, der sich an der Unterseite des Reinigungswerkzeuges befindet.
- Halten Sie den Abstreifer über einen Abfalleimer.

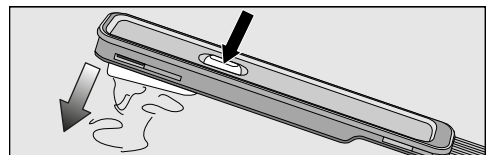

- Betätigen Sie mehrmals die Taste oben am Abstreifer, bis alle Fäden und Haare herausgefallen sind.

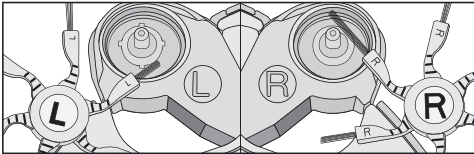
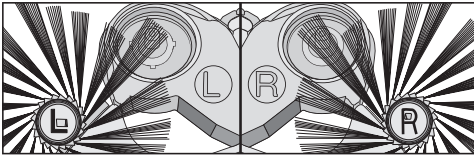

- Drücken Sie die beiden gereinigten Seitenbürsten passgenau auf die dafür vorgesehenen Stifte, bis die Seitenbürsten deutlich einrasten. Achten Sie auf übereinstimmende Markierungen **L** und **R**.

Tauschen Sie das Seitenbürstenpaar nach ca. 1 Jahr gegen ein neues Seitenbürstenpaar aus, um das bestmögliche Reinigungsergebnis zu erreichen.

Bürstenwalze reinigen

Reinigen Sie die Bürstenwalze bei Bedarf und halten Sie dazu das Reinigungswerkzeug bereit, das oben im Deckel der Staubbox untergebracht ist.

- Legen Sie den Saugroboter mit der Unterseite nach oben auf eine ebene und saubere Fläche.
- Entnehmen Sie beide Seitenbürsten, siehe vorherige Beschreibung „Seitenbürsten reinigen“.

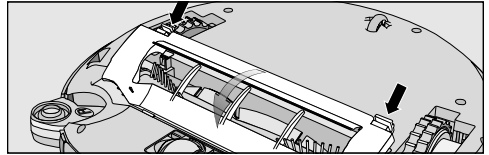

- Entriegeln Sie die Abdeckung der Bürstenwalze und entnehmen Sie die Abdeckung.

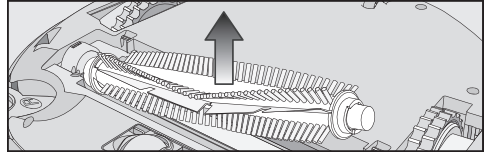

- Entnehmen Sie die Bürstenwalze.

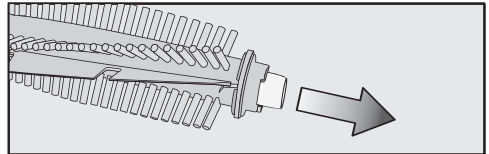

- Ziehen Sie die Lagerabdeckung seitlich von der Bürstenwalze und entfernen Sie alle Fäden und Haare, die sich um das Lager gewickelt haben.
- Setzen Sie die Lagerabdeckung bis zum deutlichen Einrasten wieder auf.

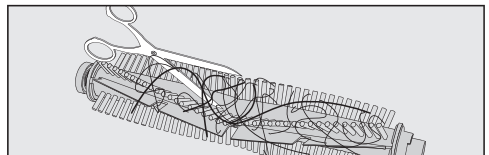

- Zerschneiden Sie Fäden und Haare, die sich um die Bürstenwalze gewickelt haben, mit einer Schere.

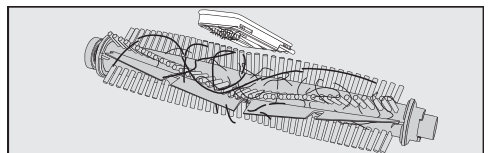

- Entfernen Sie die Fäden und Haare mit dem Abstreifer, der sich an der Unterseite des Reinigungswerkzeuges befindet.
- Halten Sie den Abstreifer über einen Abfallimer.

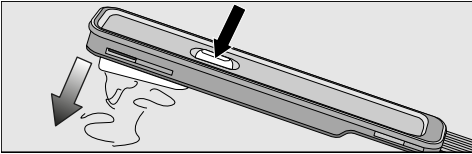

- Betätigen Sie mehrmals die Taste oben am Abstreifer, bis alle Fäden und Haare herausgefallen sind.

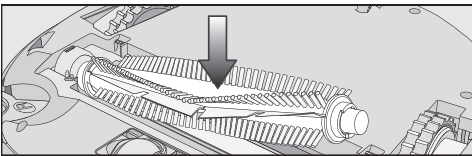

- Setzen Sie die Bürstenwalze mit aufgesetzter Lagerabdeckung wieder ein. Achten Sie dabei darauf, dass die Seite mit dem spitzen Ende in die passende Aufnahme gesteckt wird.

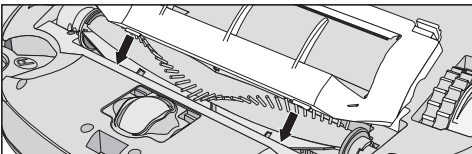

- Setzen Sie die Abdeckung der Bürstenwalze passgenau an beiden Seiten an und verriegeln Sie die Abdeckung an beiden Seiten bis zum deutlichen Einrasten.
- Setzen Sie die Seitenbürsten wieder ein, siehe vorherige Beschreibung „Seitenbürsten reinigen“.

Tauschen Sie die Bürstenwalze nach ca. 1 Jahr gegen eine neue Bürstenwalze aus, um das bestmögliche Reinigungsergebnis zu erreichen.

Dichtlippen der Staubbox reinigen

Reinigen Sie die Dichtlippen an der Unterseite der Staubbox bei Bedarf.

- Legen Sie den Saugroboter mit der Unterseite nach oben auf eine ebene und saubere Fläche.

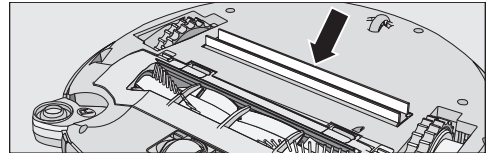



- Reinigen Sie die Dichtlippen mit einem leicht feuchten Tuch.

Tauschen Sie die Dichtlippeneinheit nach ca. 1 Jahr gegen eine neue Dichtlippeneinheit aus, um das bestmögliche Reinigungsergebnis zu erreichen.

Dichtlippeneinheit der Staubbox austauschen

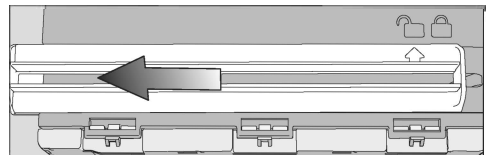
- Entnehmen Sie die Staubbox.



- Entriegeln Sie die Dichtlippeneinheit an der Unterseite der Staubbox, so dass der Markierungspfeil auf das Symbol  zeigt.
- Entnehmen Sie die Dichtlippeneinheit.

- Setzen Sie die neue Dichtlippeneinheit so ein, dass der Markierungspfeil auf das Symbol  zeigt.

- Verriegeln Sie die Dichtlippeneinheit bis zum deutlichen Einrasten.

Der Markierungspfeil zeigt auf das Symbol .

Vorderrad reinigen

Reinigen Sie das Vorderrad bei Bedarf und halten Sie dazu das Reinigungswerkzeug bereit, das oben im Deckel der Staubbox untergebracht ist.

- Legen Sie den Saugroboter mit der Unterseite nach oben auf eine ebene und saubere Fläche.



- Entriegeln Sie die Abdeckung.
- Entnehmen Sie das Vorderrad.

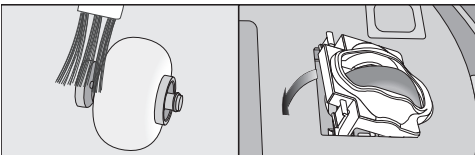

- Entfernen Sie Fäden und Haare und reinigen Sie das Vorderrad, die Abdeckung und die Mulde der Aufnahme mit dem Reinigungswerkzeug.
- Setzen Sie das Vorderrad wieder ein und verriegeln Sie die Abdeckung bis zum deutlichen Einrasten.

Sensoren reinigen

Reinigen Sie die Sensoren bei Bedarf.

- Legen Sie den Saugroboter mit der Unterseite nach oben auf eine ebene und saubere Fläche.

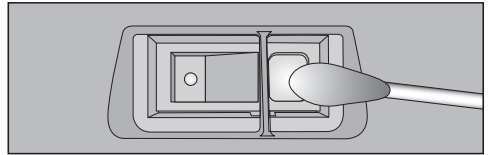

- Reinigen Sie die Sensoren vorsichtig mit einem trockenen Wattestäbchen.

Batterien der Fernbedienung austauschen

Halten Sie dazu 2 Batterien bereit (Typ AAA, 1,5 V).

Beachten Sie die Hinweise zum Umgang mit Batterien und zur Entsorgung der Batterien in den Kapiteln „Sicherheitshinweise und Warnungen“ und „Ihr Beitrag zum Umweltschutz“ vorne in dieser Gebrauchsanweisung.

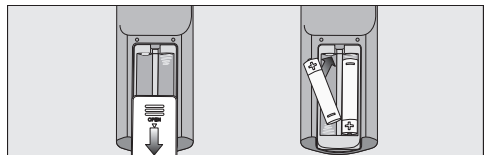

- Entnehmen Sie die Abdeckung des Batteriefachs.
- Tauschen Sie die Batterien aus. Achten Sie auf die Polarität.
- Schließen Sie die Abdeckung des Batteriefachs.

Akku austauschen

Halten Sie dazu einen Original Miele Lithium-Ionen-Akku bereit:

- YCR-M05 für Scout RX3
- YCR-MT12 für Scout RX3 Runner und Scout RX3 Home Vision HD

Das Akkufach befindet sich im Aufbewahrungsfach des Saugroboters.

Beachten Sie die Hinweise zum Umgang mit dem Akku und zur Entsorgung des Akkus in den Kapiteln „Sicherheitshinweise und Warnungen“ und „Ihr Beitrag zum Umweltschutz“ vorne in dieser Gebrauchsanweisung.

- Öffnen Sie das Aufbewahrungsfach.
- Entnehmen Sie die Staubbox.

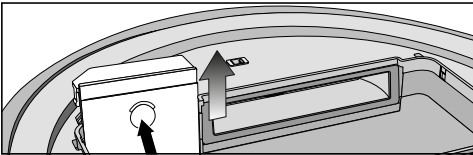

- Öffnen Sie das Akkufach, indem Sie die Abdeckung nach oben entriegeln.

Scout RX3 (YCR-M05)

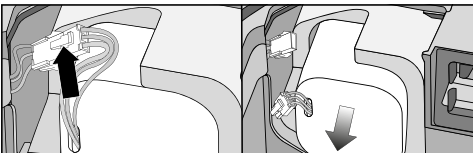

- Ziehen Sie vorsichtig an den Kabeln, so dass die Steckerverbindung aus der Aufnahme gezogen wird.
- Drücken Sie die Rastnase an der Steckerverbindung, um den Stecker zu lösen.
- Entnehmen Sie den Akku.

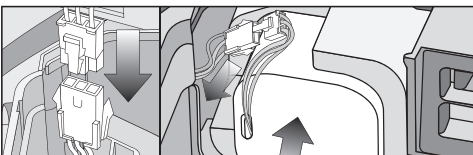

- Stecken Sie den Stecker des neuen Akkus bis zum deutlichen Einrasten in das Gegenstück.

- Setzen Sie den Akku vorsichtig und positioniert ein (siehe rechter Bildausschnitt).
- Versteuen Sie die Steckerverbindung seitlich in der Aufnahme.

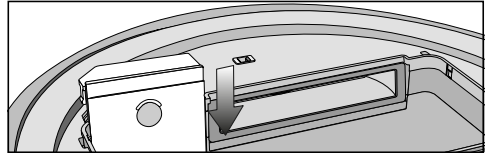

- Setzen Sie die Abdeckung des Akkufachs passgenau an und schließen Sie das Akkufach bis zum deutlichen Einrasten.

Scout RX3 Runner und Scout RX3 Home Vision HD (YCR-MT12)

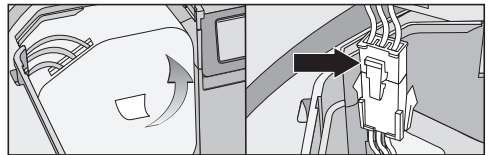

- Entnehmen Sie den Akku vorsichtig an der Lasche, bis die Steckerverbindung freigelegt ist.
- Drücken Sie die Rastnase an der Steckerverbindung, um den Stecker zu lösen.

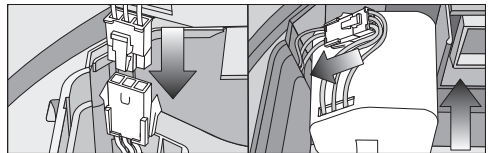

- Stecken Sie den Stecker des neuen Akkus bis zum deutlichen Einrasten in das Gegenstück.
- Versteuen Sie die Steckerverbindung in der seitlichen Aussparung.

- Setzen Sie den Akku vorsichtig und positioniert ein (siehe rechter Bildausschnitt).

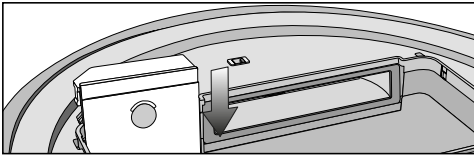

- Setzen Sie die Abdeckung des Akkufachs passgenau an und schließen Sie das Akkufach bis zum deutlichen Einrasten.

Pflege

⚠ Verletzungsgefahr durch rotierende Bürstenwalze.

Der Saugroboter kann während der Pflegearbeiten starten, ohne dass Sie darauf vorbereitet sind.

Schalten Sie den Saugroboter vor jeder Pflege aus. Drücken Sie dazu den Schalter I/O seitlich am Saugroboter auf Schalterstellung 0.

Saugroboter und Zubehörteile

⚠ Stromschlaggefahr durch Netzspannung.

Feuchtigkeit im Saugroboter und an den Zubehörteilen birgt die Gefahr eines elektrischen Schlages.

Tauchen Sie den Saugroboter und die Zubehörteile niemals in Wasser.

Beachten Sie die speziellen Reinigungshinweise im Kapitel „Wartung“.

Pflegen Sie den Saugroboter und alle Zubehörteile aus Kunststoff mit einem handelsüblichen Kunststoffreiniger.

Statische Aufladungen können zu Staubansammlungen am Saugroboter führen. Entfernen Sie diese mit einem weichen und trockenen Tuch.

⚠ Schäden durch ungeeignete Reinigungsmittel.

Alle Oberflächen sind kratzempfindlich. Alle Oberflächen können sich verfärben oder verändern, wenn sie mit ungeeigneten Reinigungsmitteln in Berührung kommen.

Verwenden Sie keine Scheuermittel, keine Glas- oder Allzweckreiniger und keine ölhaltigen Pflegemittel.

Aufbewahrung/Werkeinstellungen

Aufbewahrung

Schalten Sie den Saugroboter vor jeder längeren Aufbewahrung aus. Drücken Sie dazu den Schalter I/O seitlich am Saugroboter auf Schalterstellung 0.

Wenn Sie den Saugroboter für einen längeren Zeitraum nicht benötigen, bewahren Sie ihn an einem gut belüfteten und kühlen Ort auf, jedoch nicht bei einer Umgebungstemperatur von unter 0 °C.

Lagern Sie den Saugroboter bei mittlerer Ladekapazität des Akkus, um ihn zu schonen (Anzeige Akkuladezustand im Bedienfeld orange).

Werkeinstellungen

Sie können den Saugroboter in den Auslieferungszustand zurücksetzen. Halten Sie dazu die Fernbedienung bereit.

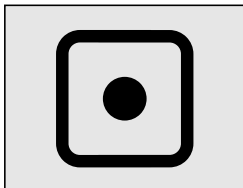

- Drücken Sie die Sensorfelder **Spot** und **Turbo** im Bedienfeld gleichzeitig mindestens 5 Sekunden.

Im Display erscheint **r:St**.



- Drücken Sie innerhalb der nächsten 2 Sekunden die Taste **OK** an der Fernbedienung so lange, bis im Display **F:tr** erscheint.

Der Saugroboter startet neu und der Auslieferungszustand ist wieder hergestellt.

Kundendienst

Kontakt bei Störungen

Bei Störungen, die Sie nicht selbst beheben können, benachrichtigen Sie Ihren Miele Fachhändler oder den Miele Kundendienst.

Die Kontaktdaten des Miele Kundendienstes finden Sie am Ende dieses Dokumentes.

Garantie

Die Garantiezeit beträgt 2 Jahre.

Weitere Informationen zu den Garantiebedingungen in Ihrem Land erhalten Sie beim Miele Kundendienst.

Was tun, wenn ...

Sie können die meisten Störungen und Fehler, zu denen es im täglichen Betrieb kommen kann, selbst beheben. In vielen Fällen können Sie Zeit und Kosten sparen, da Sie nicht den Kundendienst rufen müssen.

Die nachfolgenden Tabellen sollen Ihnen dabei helfen, die Ursachen einer Störung oder eines Fehlers zu finden und zu beseitigen.



Verletzungsgefahr durch rotierende Bürstenwalze.

Der Saugroboter kann während der Problembekämpfung starten, ohne dass Sie darauf vorbereitet sind.

Schalten Sie den Saugroboter vor jeder Problembekämpfung aus. Drücken Sie dazu den Schalter I/O seitlich am Saugroboter auf Schalterstellung 0.

| Problem | Ursache und Behebung |
|--|---|
| Die Reinigungsleistung ist schlecht. | Die Staubbox ist voll. ■ Leeren und reinigen Sie die Staubbox. |
| | Die Bürstenwalze ist verschmutzt oder verschlissen. ■ Reinigen Sie die Bürstenwalze. ■ Tauschen Sie die Bürstenwalze aus. |
| | Die Dichtlippen der Staubbox sind verschmutzt oder verschlissen. ■ Reinigen Sie die Dichtlippen und den Saugkanal dazwischen. ■ Tauschen Sie die Dichtlippeneinheit aus. ■ Prüfen Sie, ob die Abdeckung der Bürstenwalze passgenau eingesetzt und an beiden Seiten verriegelt ist, siehe Kapitel „Wartung“, Abschnitt „Bürstenwalze reinigen“. |
| | Der Abluftfilter ist verschmutzt. ■ Reinigen Sie den Abluftfilter. ■ Tauschen Sie den Abluftfilter aus. |
| | Die Seitenbürsten sind verschlissen. ■ Tauschen Sie die Seitenbürsten aus. |
| Der Saugroboter schaltet sich aus, nachdem er über die Taste Power eingeschaltet wurde. | Der Akku ist nicht ausreichend aufgeladen. ■ Setzen Sie den Saugroboter passend auf die Ladekontakte der angeschlossenen Basisstation. |

| Problem | Ursache und Behebung |
|--|--|
| Der Saugroboter kehrt nach der Reinigung nicht zur Basisstation zurück. | Die Reinigung wurde frei im Raum gestartet. ■ Der Saugroboter kehrt zum Startpunkt zurück. |
| | Dem Saugroboter fehlt Licht zur uneingeschränkten Navigation. ■ Sorgen Sie für ausreichend Beleuchtung. |
| | Die Basisstation ist nicht ordnungsgemäß angeschlossen. ■ Schließen Sie die Basisstation exakt so an, wie in dieser Gebrauchsanweisung beschrieben, siehe Kapitel „Anschließen“, Abschnitt „Basisstation anschließen“. |
| | Die Verbindung vom Infrarotsender der Basisstation zum Saugroboter ist unterbrochen. ■ Reinigen Sie die Vorderseite der Basisstation und die Vorderseite des Saugroboters vorsichtig mit einem weichen und trockenen Tuch und achten Sie darauf, dass keine Gegenstände die Verbindung stören. |
| | Hindernisse auf der zu reinigenden Fläche schränken die Navigation ein. ■ Beobachten Sie den Saugroboter während der Reinigung. ■ Entfernen Sie problematische Hindernisse. ■ Grenzen Sie einen problematischen Bereich mit dem Magnetband ab. ■ Reduzieren Sie die Überfahrtshöhe des Saugroboters, siehe Kapitel „Gebrauch“, Abschnitt „Maximale Überfahrtshöhe reduzieren“. |
| Der Saugroboter lädt nicht. | Die Basisstation ist nicht ordnungsgemäß angeschlossen. ■ Schließen Sie die Basisstation exakt so an, wie in dieser Gebrauchsanweisung beschrieben, siehe Kapitel „Anschließen“, Abschnitt „Basisstation anschließen“. |

| Problem | Ursache und Behebung |
|---|--|
| Der Saugroboter reagiert nicht. | Der Saugroboter ist ausgeschaltet. ■ Schalten Sie ihn ein (Schalter I/O auf I). |
| | Die Batterien der Fernbedienung sind falsch eingelegt. ■ Achten Sie auf die Polarität. |
| | Die Batterien der Fernbedienung haben keine Kapazität mehr. ■ Tauschen Sie die Batterien aus. |
| | Die Verbindung vom Infrarotsender des Saugroboters zur Fernbedienung ist unterbrochen. ■ Reinigen Sie die Vorderseite des Saugroboters und die obere Seite der Fernbedienung vorsichtig mit einem weichen und trockenen Tuch und achten Sie darauf, dass keine Gegenstände die Verbindung stören. |
| | Die Fernbedienung ist zu nah am Saugroboter oder zu weit entfernt. ■ Passen Sie den Abstand an und richten Sie die Fernbedienung bei Benutzung auf den Saugroboter. |
| Im Display erscheint „L_I“ von unten nach oben durchlaufend. | Die Staubbox ist voll. ■ Leeren und reinigen Sie die Staubbox. |
| Im Display erscheint rLOC. | Die Reinigung wurde unterbrochen, der Saugroboter wurde während der Unterbrechung versetzt. ■ Gehen Sie vor, wie im Kapitel „Gebrauch“, Abschnitt „Reinigung unterbrechen“ beschrieben. |

Fehlermeldungen

 Verletzungsgefahr durch rotierende Bürstenwalze.

Der Saugroboter kann während der Fehlerbehebung starten, ohne dass Sie darauf vorbereitet sind.

Schalten Sie den Saugroboter vor jeder Fehlerbehebung aus. Drücken Sie dazu den Schalter **I/O** seitlich am Saugroboter auf Schalterstellung **0**.

Fehlermeldungen werden im Display angezeigt.

Ihrem Saugroboter liegt ein Aufkleber bei, der alle Fehlermeldungen auflistet. Sie können den Aufkleber auf die Unterseite des Deckels des Aufbewahrungsfaches kleben.

| Problem | Ursache und Behebung |
|----------------|--|
| F 1 | Fehler „Rad abgehoben“ <ul style="list-style-type: none"> ■ Stellen Sie den Saugroboter auf einen ebenen Boden. |
| F 2 | Fehler „Sensoren verschmutzt“ <ul style="list-style-type: none"> ■ Reinigen Sie die Sensoren. Diese Fehlermeldung wird auch angezeigt, wenn Sie den Saugroboter starten und sich dabei ein Absturzsensor über einem Abgrund befindet. Entfernen Sie den Saugroboter von der Absturzkante. |
| F 3 | Fehler „Filter nicht erkannt“ <ul style="list-style-type: none"> ■ Setzen Sie die Staubbox mit eingesetztem Abluftfilter in den Saugroboter ein. |
| F 4 | Fehler „Überlastung Antriebsräder“ <ul style="list-style-type: none"> ■ Prüfen Sie, ob sich Schmutz an den Antriebsrädern abgesetzt hat. Entfernen Sie Fäden und Haare. Diese Fehlermeldung wird auch angezeigt, wenn sich der Saugroboter festgefahren hat. |
| F 5 | Fehler „Überlastung Bürsten“ <ul style="list-style-type: none"> ■ Prüfen Sie, ob sich Schmutz an der Bürstenwalze und den Seitenbürsten abgesetzt hat. Reinigen Sie die Bürstenwalze und die Seitenbürsten. Diese Fehlermeldung wird auch angezeigt, wenn sich Gegenstände im Saugroboter verfangen haben. |

| Problem | Ursache und Behebung |
|---|--|
| F 6 | Fehler „Überlastung Gebläse“ ■ Leeren und reinigen Sie die Staubbox. Reinigen oder tauschen Sie den Abluftfilter. |
| F 7 | Interner Systemfehler oder Fehler „Saugroboter außerhalb der zulässigen Umgebungstemperatur“ ■ Schalten Sie den Saugroboter aus und wieder ein (Schalter I/O). |
| F 8 | Fehler „Vorderrad verschmutzt“ ■ Prüfen Sie, ob sich Schmutz an dem Vorderrad, der Abdeckung und der Mulde der Aufnahme abgesetzt hat. Entfernen Sie Fäden und Haare und reinigen Sie das Vorderrad, die Abdeckung und die Mulde. |
| Fehlermeldung nach Fehlerbehebung zurücksetzen | Es gibt folgende Möglichkeiten, die oben beschriebenen Fehlermeldungen zurückzusetzen |
| | <ul style="list-style-type: none"> - Schalten Sie den Saugroboter aus und wieder ein (Schalter I/O). - Drücken Sie die Taste Power an der Fernbedienung. - Drücken Sie das Sensorfeld ►II im Bedienfeld des Saugroboters mindestens drei Sekunden. |

Technische Daten

(für das WLAN-Modul)

| | |
|------------------------|-----------------------|
| Frequenzband | 2,412 GHz – 2,472 GHz |
| Maximale Sendeleistung | < 100 mW |

Konformitätserklärung

Hiermit erklärt Miele, dass dieser Saugroboter der Richtlinie 2014/53/EU entspricht.

Der vollständige Text der EU-Konformitätserklärung ist unter einer der folgenden Internetadressen verfügbar:

- Produkte, Download, auf www.miele.de
- Service, Informationen anfordern, Gebrauchsanweisungen, auf www.miele.de/haushalt/informationsanforderung-385.htm durch Angabe des Produktnamens oder der Fabrikationsnummer

Urheberrecht und Lizenzen

Für die Bedienung und Steuerung des Saugroboters nutzt Miele eigene oder fremde Software, die nicht unter eine sogenannte Open Source Lizenzbedingung fallen. Diese Software/Softwarekomponenten sind urheberrechtlich geschützt. Die urheberrechtlichen Befugnisse von Miele und Dritten sind zu respektieren.

Ferner sind in dem vorliegenden Saugroboter Softwarekomponenten enthalten, die unter Open Source Lizenzbedingungen weitergegeben werden. Sie können die enthaltenen Open Source Komponenten nebst den dazugehörigen Urheberrechtsvermerken, Kopien der jeweils gültigen Lizenzbedingungen sowie gegebenenfalls weitere Informationen lokal per IP über einen Webbrowser (<http://<IP-Adresse>/Licenses>) abrufen. Die dort ausgewiesenen Haftungs- und Gewährleistungsregelungen der Open Source Lizenzbedingungen gelten nur im Verhältnis zu den jeweiligen Rechteinhabern.

Der Saugroboter enthält insbesondere Softwarekomponenten, die von den Rechteinhabern unter der GNU General Public License, Version 2, bzw. der GNU Lesser General Public License, Version 2.1, lizenziert werden. Miele bietet Ihnen oder Dritten während eines Zeitraumes von mindestens 3 Jahren nach dem Kauf bzw. der Auslieferung des Saugroboters an, eine maschinenlesbare Kopie des Quellcodes der in dem Saugroboter enthaltenen Open Source Komponenten, die unter den Bedingungen der GNU General Public License, Version 2, oder der GNU Lesser General Public License, Version 2.1, lizenziert werden, auf einem Datenträger (CD-ROM, DVD oder USB-Stick) zur Verfügung zu stellen. Um diesen Quellcode zu erhalten, wenden Sie sich bitte unter Angabe des Produktnamens, der Seriennummer und des Kaufdatums per E-Mail (info@miele.com) oder unter der nachstehenden Anschrift an uns:

Miele & Cie. KG
Open Source
GTZ/TIM
Carl-Miele-Straße 29
33332 Gütersloh

Wir weisen Sie auf die beschränkte Gewährleistung zugunsten der Rechteinhaber unter den Bedingungen der GNU General Public License, Version 2, und der GNU Lesser General Public License, Version 2.1, hin:

This program is distributed in the hope that it will be useful, but WITHOUT ANY WARRANTY, without even the implied warranty of MERCHANTABILITY of FITNESS FOR A PARTICULAR PURPOSE. See the GNU General Public License and GNU Lesser General Public License for more details.

Die detaillierte Anleitung zur Nutzung der Testmodi erhalten Sie über den Miele Kundendienst.

| | |
|--|----|
| Warning and Safety instructions | 45 |
| Guide to the appliance | 52 |
| Caring for the environment | 54 |
| Functions and features of the robot vacuum cleaner | 56 |
| Accessories supplied | 56 |
| Connection | 56 |
| Use | 59 |
| Switching on and off | 59 |
| Starting vacuuming | 59 |
| Finishing vacuuming if vacuuming started from the base station..... | 59 |
| Finishing vacuuming if vacuuming started from somewhere in the room..... | 59 |
| Vacuuming manually | 60 |
| Interrupting vacuuming | 60 |
| Manual navigation (without vacuuming)..... | 60 |
| Directing the robot vacuum cleaner to the base station | 61 |
| Operating modes..... | 61 |
| Selecting the operating mode | 61 |
| Quitting the current operating mode | 62 |
| Setting the timer..... | 62 |
| Deactivating the timer | 63 |
| Activating the timer/displaying a set start time | 63 |
| Deactivating the acoustic signals..... | 63 |
| Reducing the maximum crossing over height..... | 64 |
| Miele@home* | 64 |
| Downloading the Miele Scout app | 65 |
| Activating the network function of the robot vacuum cleaner | 65 |
| Video function | 66 |
| Removing the WiFi module | 66 |
| Maintenance | 67 |
| Emptying the dust box | 67 |
| Cleaning the dust box | 68 |
| Cleaning the exhaust filter..... | 68 |
| Cleaning the side brushes..... | 68 |
| Cleaning the roller brush | 69 |
| Cleaning the dust box seals..... | 70 |
| Replacing the seal unit on the dust box..... | 71 |
| Cleaning the front wheel..... | 71 |
| Cleaning the sensors..... | 71 |

en - Contents

| | |
|---|-----------|
| Replacing batteries in the remote control | 72 |
| Replacing the rechargeable battery | 72 |
| Cleaning and care | 73 |
| Storage/Factory default settings | 74 |
| Service | 75 |
| Contact in case of malfunction | 75 |
| Warranty | 75 |
| Problem solving guide | 76 |
| Error messages | 79 |
| Technical data | 81 |
| EU Conformity declaration | 81 |
| UK Conformity declaration | 81 |
| Copyright and licences | 82 |
| Electrical connection for the UK | 83 |
| Electrical connection AU, NZ | 83 |

en - Warning and Safety instructions

This robot vacuum cleaner complies with all current local and national safety requirements. Inappropriate use can lead to personal injury and damage to property.

Please read the operating instructions before using the robot vacuum cleaner for the first time. They contain important information on the safety, use and maintenance of the robot vacuum cleaner. This will prevent both personal injury and damage to the appliance.

In accordance with standard IEC 60335-1, Miele expressly and strongly advises that you read and follow the instructions in the “Connection” section as well as the safety instructions and warnings.

Miele cannot be held liable for injury or damage caused by non-compliance with these instructions.

Keep these operating instructions in a safe place and pass them on to any future owner.

Switch the robot vacuum cleaner off before any maintenance work and cleaning and if it is not going to be used for an extended period of time. It should also be switched off when dealing with problems. To do so, slide switch **I/O** on the side of the robot vacuum cleaner to the **0** position. The same should be done if you notice any unusual behaviour with your robot vacuum cleaner.

Correct application

- ▶ This robot vacuum cleaner is intended for cleaning flooring in domestic households and similar residential environments. This robot vacuum cleaner is not suitable for use on construction sites.
- ▶ The robot vacuum cleaner is not intended for outdoor use.
- ▶ The robot vacuum cleaner must only be used for domestic household purposes to vacuum dry floor surfaces. Any other usage, modification or alteration is not supported by the manufacturer and could be dangerous.

en - Warning and Safety instructions

- ▶ The packaging material protects the robot vacuum cleaner from transport damage. We recommend you keep the packaging for transport purposes.
- ▶ The robot vacuum cleaner can only be used by people with reduced physical, sensory or mental capabilities, or lack of experience or knowledge, if they are supervised whilst using it or have been shown how to use it in a safe way and understand and recognise the consequences of incorrect operation.

Safety with children

- ▶ Danger of suffocation. Packaging, e.g. plastic wrappings, must be kept out of the reach of babies and children. Whilst playing, children could become entangled in packaging or pull it over their head and suffocate.
- ▶ Children under 8 years of age must be kept away from the robot vacuum cleaner unless they are constantly supervised.
- ▶ Children aged 8 and older may only use the robot vacuum cleaner without supervision if they have been shown how to use it in a safe manner. Children must be able to understand and recognise the possible dangers caused by incorrect operation.
- ▶ Children must not be allowed to clean or maintain the robot vacuum cleaner unsupervised.
- ▶ Please supervise children in the vicinity of the robot vacuum cleaner and do not let them play with it.

Technical safety

- ▶ The robot vacuum cleaner operates at 14.4 V.



It is classified as a class III appliance.

This appliance is supplied by a safety extra-low voltage (SELV) power source where the voltage is low enough to protect users from the risk of electrical shock. A Class II plug-in power supply is used for supplying power to charge the robot vacuum cleaner.

en - Warning and Safety instructions

- ▶ Before each use of the robot vacuum cleaner, check both the vacuum cleaner and all of the accessories supplied with it for any visible signs of damage. Do not use a damaged robot vacuum cleaner or accessory.
- ▶ The power socket for connecting the base station must be fitted with a 16 A or 10 A fuse.
- ▶ AUS/NZ: The mains electrical outlet must be fitted with an appropriate circuit breaker.
- ▶ Compare the connection data on the data plate of the robot vacuum cleaner and the power supply unit (mains voltage and frequency) with that of the mains electricity supply. This data must match exactly.
- ▶ Store the robot vacuum cleaner at an ambient temperature between 0 °C and 60 °C.
- ▶ While the robot vacuum cleaner is under warranty, repairs should only be undertaken by a Miele authorised service technician. Otherwise the warranty will be invalidated.
- ▶ Repairs should only be carried out by a Miele authorised service technician. Repairs and other work by unqualified persons can cause considerable danger to users.
- ▶ Ensure that you do not damage the power supply cable and avoid mechanical stress. Do not place heavy objects on the power supply cable.
- ▶ The robot vacuum cleaner is fitted with sensors to detect steps and drops in height. Do not cover these sensors or the camera, and ensure that the function of the sensors is not hindered by obstacles whilst the cleaner is moving.
- ▶ Do not let the robot vacuum cleaner travel over the mains cable or other cables.

en - Warning and Safety instructions

- ▶ Do not drop the robot vacuum cleaner or any of the accessories supplied with it. Items that have been dropped or damaged should not be used for safety reasons.
- ▶ AUS/NZ: The robot vacuum cleaner must only be supplied at safety extra low voltage corresponding to the marking on the appliance.
- ▶ Miele can only guarantee the safety of the appliance when genuine Miele replacement parts are used. Faulty components must only be replaced with genuine Miele replacement parts.

Cleaning

- ▶ Do not immerse the robot vacuum cleaner or the parts supplied in water. Clean all parts with a dry or slightly damp cloth only.

Correct use

- ▶ Do not use the robot vacuum cleaner without the dust box, pre-filter and exhaust filter fitted.
- ▶ Remove all breakable or lightweight items from the floor and make sure that the robot vacuum cleaner cannot become entangled in cords, curtains, fringes, cables or similar.
- ▶ Animals must be kept away from the robot vacuum cleaner. Do not allow animals to stand or sit on the robot vacuum cleaner.
- ▶ Take appropriate measures to prevent the robot vacuum cleaner falling down large drops, e.g. from galleries or balconies. This can be done, for instance, by setting up physical barriers.
- ▶ Do not allow the robot vacuum cleaner to move any movable items, e.g. rugs, doormats, etc. Secure any movable items.
- ▶ Do not use the robot vacuum cleaner to vacuum up anything which has been burning or is still glowing e.g. cigarettes, ashes or coal, whether glowing or apparently extinguished. Do not use the robot vacuum cleaner in the vicinity of a fireplace.

- ▶ Do not use the robot vacuum cleaner to vacuum up any water, liquid or damp dirt. Wait until any freshly cleaned or shampooed carpets or floor coverings are completely dry before attempting to vacuum.
- ▶ Do not use the robot vacuum cleaner to vacuum toner dust. Toner, such as that used in printers and photocopiers, can conduct electricity.
- ▶ Do not use the robot vacuum cleaner to vacuum up any inflammable or combustible liquids or gases and do not use it in areas where such substances are stored.
- ▶ Exercise constant care, and do not sit or lie on the surface being cleaned whilst the vacuum cleaner is running. This is to prevent the risk of loosely fitting clothes or long hair coming into contact with the roller brush or other moving parts of the robot vacuum cleaner.

Accessories

- ▶ Only use genuine accessories with the “ORIGINAL Miele” logo on the packaging. The manufacturer cannot otherwise guarantee the safety of the product.

Safety notes and warnings for rechargeable battery, base station, power supply unit and remote control batteries

Safety with children

- ▶ People (including children) with reduced physical, sensory or mental capabilities, or lack of experience or knowledge, who are unable to use the base station/power supply unit safely may only use this robot vacuum cleaner if they are supervised whilst using it or have been shown how to use it in a safe way and understand and recognise the consequences of incorrect operation.
- ▶ Keep the rechargeable battery and the batteries for the remote control out of the reach of children.

en - Warning and Safety instructions

▶ Children must be kept away from the base station and the power supply unit unless they are constantly supervised.

Technical safety

▶ Charge the robot vacuum cleaner at an ambient temperature between 10 °C and 45 °C.

▶ The battery and the base station are designed for use with this Miele robot vacuum cleaner. For safety reasons, the robot vacuum cleaner must not be used with a battery or base station produced by another manufacturer.

▶ Only use the parts supplied for charging the robot vacuum cleaner (base station, power supply unit, power adapter).

▶ Reliable and safe operation of this robot vacuum cleaner can only be assured if the base station has been connected to the mains electricity supply.

▶ Do not attach any adhesive labels to the front of the base station as this conceals an infrared transmitter. Do not place any items in front of it.

▶ Stop using the rechargeable battery immediately if you notice an unusual smell from it, if liquid is leaking from it, if it is significantly overheating or if it is discoloured or deformed. Dispose of the battery immediately (see safety note “Disposing of the battery” at the end of this section as well as “Caring for the environment” – “Disposing of old batteries”).

▶ Batteries and rechargeable batteries will deplete over time. They can then leak corrosive fluids. Avoid contact with the eyes and skin. In the event of contact, rinse thoroughly with water and seek medical advice.

▶ AUS/NZ: To deal with leaking batteries, refer to the Safety Data Sheet (contact Miele to request a copy).

▶ Please contact Miele Customer Service Department before sending the rechargeable battery.

Correct use

- ▶ Do not drop or throw the rechargeable battery. For safety reasons, do not continue to use a battery which has been damaged.
- ▶ Keep the rechargeable battery or the batteries away from naked flames or other heat sources. Do not heat the rechargeable battery or the batteries. Do not expose them to direct sunlight.
- ▶ Do not dismantle the rechargeable battery.
- ▶ Do not cause a short circuit by bridging the contacts of the rechargeable battery or the batteries, either unintentionally or deliberately.
- ▶ Do not allow the rechargeable battery or the batteries to come into contact with liquids.
- ▶ Do not attempt to recharge the remote control batteries provided.
- ▶ Disposing of the batteries and the rechargeable battery: remove the rechargeable battery from the robot vacuum cleaner and the batteries from the remote control. Insulate the metal contacts with adhesive tape to prevent short circuits. Dispose of the batteries and the rechargeable battery in a municipal recycling facility. Do not dispose of batteries or the rechargeable battery with normal household waste.
- ▶ The battery must be removed before the appliance is scrapped.

en - Guide to the appliance

Illustrations A, B and C for this section are on the pull-out pages in the back of these operating instructions.

A – Robot vacuum cleaner top and bottom

- ① Display
- ② WiFi indicator
- ③ Video function indicator (for Scout RX3 Home Vision HD)
- ④ Time mode indicator (am/pm)
- ⑤ Cameras
- ⑥ Start/Pause sensor control (▶||)
- ⑦ Impact protection
- ⑧ On/Off switch (I/O)
- ⑨ Depression to open the storage compartment
- ⑩ **Silent** vacuuming mode sensor control
- ⑪ **Turbo** vacuuming mode sensor control
- ⑫ **Base** sensor control
- ⑬ **Spot** vacuuming mode sensor control
- ⑭ **Auto** standard vacuuming mode sensor control
- ⑮ Timer indicator
- ⑯ Rechargeable battery status indicator
- ⑰ Side brushes (20 arms and 6 arms, supplied loose)
- ⑱ Roller brush
- ⑲ Charging contacts
- ⑳ Front wheel
- ㉑ Sensors (toppling protection)
- ㉒ Roller brush cover
- ㉓ Drive wheels
- ㉔ Suction aperture with seal unit
- ㉕ Back wheel

B – Base station and remote control

Base station

- ① Cable rewind
- ② Cable guides
- ③ Socket for the power supply unit plug (not visible in the illustration)
- ④ Charging contacts

Remote control

- ① **Power** button (switch on and off)
- ② **Base** button (direct vacuum cleaner to base station)
- ③ **OK** confirmation button with direction buttons around it
- ④ Start/Pause button (▶||) (start/interrupt vacuuming)
- ⑤ **Mode** button (select the vacuuming mode)
- ⑥ **WIFI** button (activate/deactivate WiFi)
- ⑦ **Clock** button (set time of day)
- ⑧ **Timer** button (set the timer)
- ⑨ **Mute** button (activate/deactivate acoustic signals)
- ⑩ **Climb** button (reduce crossing over height)
- ⑪ Battery compartment (at the back)

C – Dust box

- ① Handle
- ② Cleaning tool with wiper
- ③ Wiper button
- ④ Lid
- ⑤ Release buttons for the lid
- ⑥ Dust compartment
- ⑦ Pre-filter
- ⑧ Exhaust filter
- ⑨ Exhaust filter compartment lid

en - Caring for the environment

Disposing of sales packaging

The packaging material protects the robot vacuum cleaner from transport damage. The packaging materials used are selected from materials which are environmentally friendly for disposal and can therefore be recycled.

Recycling the packaging material reduces the use of raw materials in the manufacturing process and also reduces the amount of waste in landfill sites. Ensure that any plastic wrappings, bags, etc. are disposed of safely and kept out of the reach of babies and young children. Danger of suffocation.

Disposing of your old appliance

Before disposing of your robot vacuum cleaner, remove the exhaust filter and the pre-filter and dispose of them with your household waste.

Electrical and electronic appliances contain many valuable materials. They also contain certain materials, compounds and components which were essential for their correct functioning and safety. These could be hazardous to human health and to the environment if disposed of with household waste or if handled incorrectly. Please do not, therefore, dispose of your old appliance with household waste.

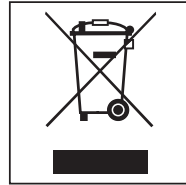

Instead, please make use of officially designated collection and disposal points to dispose of and recycle electrical and electronic appliances in your local community, with your dealer or with Miele. By law (depending on country), you are solely responsible for deleting any personal data from the old appliance prior to disposal.

Ensure that your old appliance presents no danger to children while being stored for disposal.

Disposing of old batteries

In many cases, electrical and electronic appliances contain batteries which must not be disposed of with household waste after use. You are legally obliged (depending on country) to remove any old batteries which are not securely enclosed by the vacuum cleaner and to take them to a suitable collection point (e.g. retailer) where they can be handed in free of charge. Insulate the metal contacts with adhesive tape to prevent short circuits. Batteries may contain substances which can be hazardous to human health and the environment.

The labelling on the battery will provide further information. The bin symbol with a cross through it means that the batteries must not be disposed of in household waste. A bin with a cross through it which also has one or more chemical symbols on it indicates that the battery contains lead (Pb), cadmium (Cd) and/or mercury (Hg).



Old batteries contain valuable raw materials which can be recycled. Disposing of batteries separately makes them easier to handle and recycle.

Functions and features of the robot vacuum cleaner

The robot vacuum cleaner is suitable for the daily cleaning of hard floors, fitted carpets and short-pile rugs and can also be used on deep-pile rugs.

Please observe the flooring manufacturer's cleaning and care instructions.

The robot vacuum cleaner is fitted with cameras and sensors. It can vacuum all accessible areas efficiently and independently.

Accessories supplied

- Remote control/2 batteries
- 2 universal side brushes with 20 arms (for hard floors, fitted carpets and short-pile rugs)
- 2 carpet side brushes with 6 arms (for deep-pile rugs)
- Power supply unit with plug
- Country-specific power adapter
- Base station and adhesive holder
- Magnetic strip

Connection

Illustrations 1–12 for this section are on the last fold-out page at the end of these operating instructions.

Inserting the side brushes (Fig. 01 + 02)

- Place the robot vacuum cleaner upside down on a level, clean surface.

If the area to be vacuumed features hard floors, fitted carpets and short-pile rugs, use the two 20-arm universal side brushes. For deep-pile rugs, the two 6-arm carpet side brushes are more suitable.

- Select the appropriate pair of side brushes.
- Press the two side brushes carefully onto their pins until they audibly engage. Take care to comply with the markings **L** and **R**.

Removing the protective foil (Fig. 03)

- Remove the protective foil from the base station and from the robot vacuum cleaner display.
- Remove the protective strip from the depression of the storage compartment.

Placing the batteries in the remote control (Fig. 04)

Observe the instructions regarding the handling of batteries found in the "Safety notes and warnings" section at the beginning of these operating instructions.

- Remove the battery compartment cover.
- Insert the 2 batteries supplied. Make sure the polarity is correct.
- Close the battery compartment cover.

Switching on the robot vacuum cleaner (Fig. 05)

- Press the I/O switch on the side of the robot vacuum cleaner to the **I** position.

The rechargeable battery status indicator lights up in the control field. The robot vacuum cleaner will switch to standby after approx. 60 seconds. The robot vacuum cleaner is reactivated by pressing any button on the remote control or one of the sensors in the control field.

Connecting the base station (Fig. 06–09)

Observe the instructions regarding the handling of the base station and the power supply unit found in the “Safety notes and warnings” section at the beginning of these operating instructions.

- Place the base station on a level surface against a free wall within easy access of a power socket. Ensure that there is an obstacle-free distance of at least 1.5 m in front and 0.5 m to the right and left of the base station (Fig. 06).
- Insert the plug of the supplied power supply unit into the socket at the back of the base station. You can wind excess cable around the cable rewind. Guide the cable through one of the two cable guides (Fig. 07).
- Insert the country-specific power adapter into the power supply unit until it audibly engages and then plug it into the selected power socket (Fig. 08).

An adhesive holder is included to permanently fix the base station to the floor (Fig. 09).

- Insert the adhesive holder into the recess provided on the underside of the base station until the adhesive holder clicks into place.
- Remove the blue protective foil from the adhesive strips.
- Place the base station in its chosen location and press down firmly on the base station.

You can remove the base station at any time; the adhesive holder remains on the floor.

If you want to remove the adhesive holder from the floor, pull on the two pulling-off devices.

Charging the battery (Fig. 10)

The rechargeable battery is supplied not fully charged. Before using for the first time, it must be fully charged while the robot vacuum cleaner is switched on (switch I/O to I).

The battery can also be charged when the robot vacuum cleaner is switched off (switch I/O to 0). In this case, the vacuum cleaner indicators will not react.

- Connect the robot vacuum cleaner correctly to the charging contacts on the connected base station.

As the rechargeable battery charges, the status indicator flashes in the control field.

The charging process takes up to 3 hours for the Scout RX3 and up to 4 hours for the Scout RX3 Runner and Scout RX3 Home Vision HD. Then the Scout RX3 can vacuum for up to 85 minutes*, the Scout RX3 Runner

and the Scout RX3 Home Vision HD up to 170 minutes*.

*measured in cleaning mode Silent, in a standard environment according to IEC 62929:2014

Rechargeable battery status indicator in the control field

| | |
|--------|--|
| Red | Charged capacity approx. 0 % – 20 % |
| Orange | Charged capacity approx. 20 % – 50 % |
| Green | Charged capacity approx. 50 % – 100 % |

Setting the time of day (Fig. 11)

(also possible via a mobile device, see “Miele@home”)

You can choose between a 24-hour clock and a 12-hour a.m./p.m. clock.

Use the remote control to set the time of day.

- Briefly press the **Clock** button.

24h will appear in the display.

- Press the **OK** button if you want a 24-hour clock.
- Press the **+** button if you want a 12-hour a.m./p.m. clock and confirm **12h** with **OK**.

The hour display flashes in the display.

- Press the **+** or **-** direction button to set the current hour.
- Press the **OK** button to confirm your selection.

The minute display flashes in the display.

- Press the **+** or **-** direction button to set the current minutes.
- Press the **OK** button to confirm your selection.

If you want to alter the time of day, proceed as described above. Press the **Clock** button for 3 seconds.

Defining the area to be vacuumed (Fig. 12)

(also possible via a mobile device, see “Miele@home”)

You can define any areas which the robot vacuum cleaner should not have access to.

The robot vacuum cleaner is 85 mm high.
Any items under which vacuuming is required should have a minimum clearance of 87 mm.

- Place the magnetic strip supplied with the groove facing downwards on the floor.

The robot vacuum cleaner will not cross over the magnetic strip.

Adhesive strips are supplied for permanent fixing. Additional magnetic strips are available to order from the Miele webshop.

Use

Always observe the robot vacuum cleaner during the first cleaning session in a new environment and after making changes in your home. Remove any problematic obstacles or section off the relevant areas with the magnetic strip or using the controller on a mobile device (see “Connection – Defining the area to be vacuumed”). Check whether steps and drops in height are recognised properly.

Your robot vacuum cleaner is equipped with an integrated WiFi module. You can view status information or execute control commands using a mobile device (tablet PC or smartphone). If you would like to control the robot vacuum cleaner using a mobile device, please read “Miele@home”.

Operation of the robot vacuum cleaner via remote control and the control field is described later in this section.

Switching on and off



- Press the **Power** button on the remote control or any sensor in the control field.

Starting vacuuming

There are 2 ways to start vacuuming:

Option 1 (Remote control)



- Press the ►|| button.

Option 2 (Control field)



- Press the ►|| sensor.

The area to be vacuumed will be cleaned.

The robot vacuum cleaner always cleans for at least 5 minutes, regardless of the size of the surface to be vacuumed.

Finishing vacuuming if vacuuming started from the base station

The robot vacuum cleaner will return to the base station and recharge.

If the battery is low, the robot vacuum cleaner will return to the base station and recharge. || will appear in the display. The robot vacuum cleaner will then carry on vacuuming.

Finishing vacuuming if vacuuming started from somewhere in the room

The robot vacuum cleaner will return to its starting point and switch to standby after approx. 60 seconds.

The robot vacuum cleaner will stand still when there is low battery capacity. Charge the robot vacuum cleaner.

Vacuumping manually

You can use the direction buttons on the remote control to vacuum a particular area of the room.

- While the robot vacuum cleaner is vacuuming, press and hold one of the direction buttons.

The robot vacuum cleaner will turn in the desired direction until you let go of the direction button.



- Press and hold the + direction button.

The robot vacuum cleaner will travel in the desired direction and continue to vacuum.



- Press the ▶|| button on the remote control or the ▶|| sensor in the control field.

The original vacuuming process will continue running.

Interrupting vacuuming

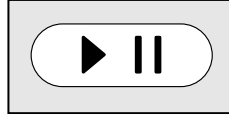

- Press the ▶|| button on the remote control or the ▶|| sensor control in the control field.

The robot vacuum cleaner stops.

Press the button or the sensor control again to continue vacuuming.

If you lift the robot vacuum cleaner off the floor during a pause and then place it down somewhere else, **rLOC** will appear in the display when you activate it again. The robot vacuum cleaner will turn around and compare its new location with its saved map data.

If the data is compatible, the robot vacuum cleaner will start cleaning and not go over surfaces that have already been cleaned.

If the data is not compatible, the robot vacuum cleaner will not move.

rLOC in the display can only be cancelled by pressing the ▶|| button or the ▶|| sensor control several times.

Manual navigation (without vacuuming)

You can use the direction buttons on the remote control to direct the robot vacuum cleaner to a specific area of the room.

- Press and hold one of the direction buttons.

The robot vacuum cleaner will travel in the desired direction without vacuuming.

You cannot direct the robot vacuum cleaner manually to the base station in order to recharge it.

Directing the robot vacuum cleaner to the base station

(only possible when vacuuming was started from the base station)

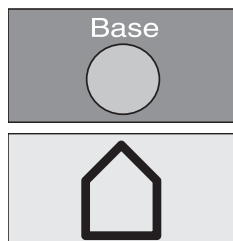

- Press the **Base** button on the remote control or the **Base** sensor in the control field.

The robot vacuum cleaner will travel to the base station and recharge.

Operating modes

There are 5 operating options:

Auto



Standard vacuuming for normally soiled flooring.

Spot



Vacuuming of an area approx. 1.8 m x 1.8 m around the selected starting point of the robot vacuum cleaner.

Base



Directing the robot vacuum cleaner to the base station.

Turbo

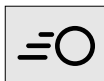

For vacuuming lightly soiled flooring with a short vacuuming duration.

Silent



Energy-saving vacuuming with low noise development.

Selecting the operating mode

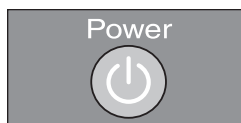

- Press the **Power** button on the remote control.

There are 2 ways of selecting the operating mode:

Option 1 (remote control)

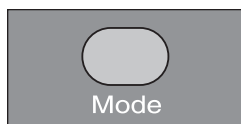

- Press the **Mode** button repeatedly until the symbol for the operating mode you want lights up in the control field.



- Press the ▶|| button to start vacuuming.

Option 2 (control field)

- Press the sensor control for the operating mode you want to use.



- Press the ▶|| sensor control to start vacuuming.

Quitting the current operating mode



- Press the **Power** button on the remote control or the ▶|| sensor in the control field for at least 3 seconds.

The robot vacuum cleaner will switch to standby after approx. 60 seconds.

You can switch the robot vacuum cleaner to standby before 60 seconds is up by pressing the **Power** button again.

The robot vacuum cleaner is reactivated by pressing any button on the remote control or one of the sensors in the control field.

Setting the timer

(only possible if the clock has been set)

If you would like the robot vacuum cleaner to start at the same time every day, you can save the start time and the operating mode you want to memory.

The robot vacuum cleaner can also vacuum in the dark. However, please be aware that vacuuming may be less thorough. The cameras require light in order to navigate unobstructed.

Use the remote control to set the timer.

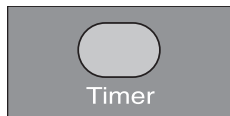

- Press the **Timer** button briefly.

The timer ⌚ indicator flashes in the control field and the hour display flashes in the display.



- Press the + or - direction button to set the hour you want.



- Press the **OK** button to confirm your selection.

The timer ⌚ indicator flashes in the control field and the minute display flashes in the display.





- Press the + or - direction button to set the minutes you want.



- Press the **OK** button to confirm your selection.

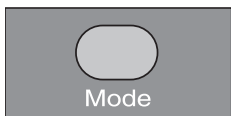

- Press the **Mode** button repeatedly until the symbol for the operating mode you want flashes in the control field.



- Press the **OK** button to confirm your selection.

The settings are shown for approx. 3 seconds in the control field. The robot vacuum cleaner will now start to vacuum at the same time each day.

If the timer ⌚ indicator is lit up in the control field, the timer is activated.

To alter the entries, proceed as described above. Then press the **Timer** button for 3 seconds.

Tip: you can save up to 7 individual “start time – operating mode” combinations if you set the timer using a mobile device, see “Miele@home”. Please note that the robot vacuum cleaner always follows the saved commands which were set most recently, regardless of whether the settings were configured using the remote control, control unit or with a mobile device.

Deactivating the timer

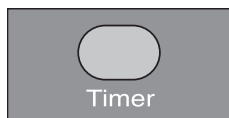

- Press the **Timer** button on the remote control briefly.

The Timer ⌚ indicator goes out in the control field.

Activating the timer/displaying a set start time

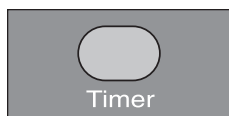

- Press the **Timer** button on the remote control briefly.

The timer ⌚ indicator lights up in the control field and the set start time is shown briefly in the display. The robot vacuum cleaner will start to vacuum at the set time.

Deactivating the acoustic signals

Acoustic signals are set as standard. You can deactivate and then reactivate them.

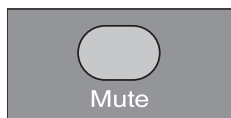

- Press the **Mute** button on the remote control briefly.

OFF will appear in the display briefly.

Acoustic signals for error messages cannot be deactivated.

Reducing the maximum crossing over height

The robot vacuum cleaner is set to overcome height differences of up to 17 mm as standard. It is therefore able to vacuum carpets, move over door thresholds, etc.

If you would like to reduce this height (down to approx. 6 mm) in order to protect the legs of chairs, tables or lamps, for example, you can deactivate the factory default setting.



- Press the **Climb** button on the remote control briefly.

LO will appear in the display.

Press the **Climb** button again briefly if you want to reactivate the maximum crossing over height of 17 mm. **HI** will appear in the display.

Miele@home*

Your robot vacuum cleaner is equipped with an integrated WiFi module for this purpose.

Please note that, despite the manufacturer's extremely high security standards, there may be data security risks for the user whenever networked appliances are used. For this reason, we offer you the option of removing the WiFi module from the robot vacuum cleaner. You can find instructions for this at the end of this section, see "Removing the WiFi module".

* Additional digital offer from Miele & Cie. KG. All smart applications are made possible with the Miele@home system. The range of functions can vary depending on the model and the country.

To use this feature, you will need:

- A WiFi network
- The Miele Scout app
- A Miele user account You can create a user account via the Miele Scout app.

The Miele Scout app will guide you as you connect your robot vacuum cleaner to your home WiFi network.

Once your robot vacuum cleaner is connected to your WiFi network, you can use the Miele Scout app for a number of actions, including the following:

- Controlling your robot vacuum cleaner remotely
- Accessing status information
- Using the video function (for Scout RX3 Home Vision HD)

Connecting your robot vacuum cleaner to your WiFi network will increase energy consumption, even when the robot vacuum cleaner is switched off.

Make sure that you have sufficient signal strength for your WiFi network in the rooms where the robot vacuum cleaner will be vacuuming.

Availability of the WiFi connection

The WiFi connection shares a frequency range with other appliances (including microwave ovens and remote control toys). This can give rise to sporadic or even complete connection failures. Therefore, the availability of featured functions cannot be guaranteed.

Miele@home availability

The ability to use the Miele Scout app depends on the availability of the Miele@home service in your country.

The Miele@home service is not available in every country.

For information about availability, please visit www.miele.com.

Downloading the Miele Scout app

The Miele Scout app is available to download free of charge from the Apple App Store® or from the Google Play Store™.



- Download the Miele Scout app to a mobile device (tablet PC or smartphone).

For data protection reasons, you have to connect each mobile device to the robot vacuum cleaner individually.

Activating the network function of the robot vacuum cleaner

In order to connect your robot vacuum cleaner to your WiFi network, you must first activate the network function. The network function is deactivated as standard.

There are 2 ways to activate the network function:

Option 1 (remote control)



- Press the **WiFi** button.

The WiFi  indicator lights up in the control field.

Option 2 (control field)



- Press the **Base** sensor control for at least 2 seconds.

The WiFi  indicator lights up in the control field.

- Start the Miele Scout app and set up a Miele user account.

You can connect your mobile device directly to the robot vacuum cleaner or connect via your WiFi network.

Note for dealers

You can connect the robot vacuum cleaner directly to a mobile device without a WiFi network.

To do this, connect the mobile device to the robot vacuum cleaner's WiFi. Use the robot vacuum cleaner's serial number as the WiFi password. You can find the serial number on a sticker in the storage compartment and on the data plate on the underside of the robot vacuum cleaner. Follow the instructions in the Miele Scout app.

- Follow the user navigation instructions in the Miele Scout app.

Please note that the robot vacuum cleaner always follows the save commands which were set most recently, regardless of whether the settings were configured using the remote control, control field or with a mobile device.

Video function

(for Scout RX3 Home Vision HD, use the Miele Scout app)

The camera on the right at the front of the robot vacuum cleaner sends encrypted images in real time to the selected mobile device. Transmission quality is dependent upon the speed of the Internet connection in your home and the speed of your mobile device.

The video function indicator in the control field flashes red when images are being sent.

The live video is only played back in the Miele Scout app; it is not saved.

The privacy and personal living space of third parties must be respected when using the video function. The robot vacuum cleaner with video function should therefore only be used in your own home. Anyone else present should be informed before you start to use the video function.

We recommend cleaning both cameras regularly with a soft, dry cloth.

Removing the WiFi module

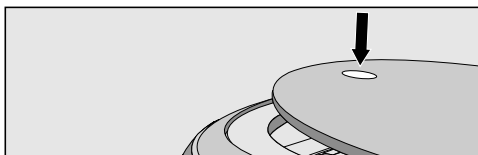

- Press the depression at the top of the robot vacuum cleaner.

The lid of the storage compartment will open.

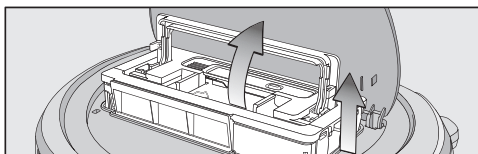

- Unlatch the dust box by lifting the handle upwards.
- Remove the dust box.

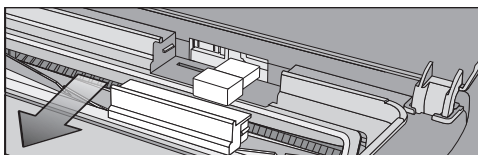

- Pull the cover out from the front.
- Remove the WiFi module.
- Put the cover back on.

Maintenance

 Risk of injury caused by rotating roller brush.

The robot vacuum cleaner may start without warning while maintenance work is being carried out.

Switch the robot vacuum cleaner off before doing any maintenance work. To switch it off, press the **I/O** switch on the side of the robot vacuum cleaner to the **0** position.

We recommend using only genuine Miele accessories bearing the “ORIGINAL Miele” logo on the packaging. Only these will guarantee optimum suction power for your robot vacuum cleaner and the best possible cleaning results.

Please note that faults and damage caused by use of accessories which do not bear the “ORIGINAL Miele” logo on their packaging are not covered by the robot vacuum cleaner warranty.

Purchasing accessories

Original Miele accessories are available from the Miele Webshop, Miele Customer Service and your Miele supplier.

Original Miele accessories are identified by the “ORIGINAL Miele” logo on the packaging.



Emptying the dust box

Empty the dust box of the robot vacuum cleaner after each use in order to achieve the best possible cleaning results.

At the very latest, you must empty the dust box when “I_ I” appears in the display running from bottom to top.

The contents of the dust box can be disposed of with normal domestic waste, providing they consist of general household dust only.

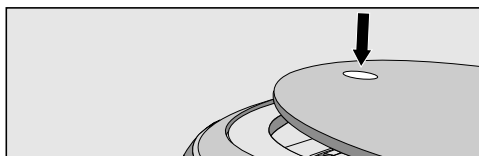

- Press the depression at the top of the robot vacuum cleaner.

The lid of the storage compartment will open.

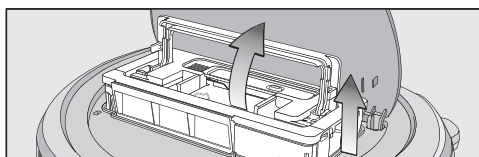

- Unlatch the dust box by lifting the handle upwards.
- Remove the dust box.

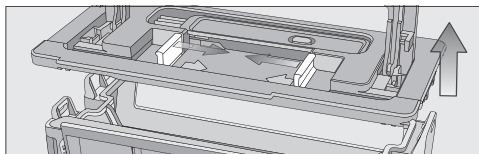

- Press one or both release buttons in the direction of the arrow and remove the dust box lid.
- Empty the dust box.

- Refit the lid and close the dust box, making sure it clicks into place.
- Place the dust box into the robot vacuum cleaner with the handle lifted up and latch it into place by pushing the handle back down.
- Close the storage compartment lid and press down on the depression in order to lock it.

Cleaning the dust box

Clean the dust box as required.

A cleaning tool is located at the top of the dust box lid.

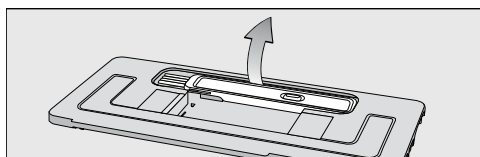

- Remove the cleaning tool.

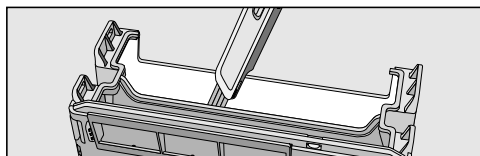

- Clean the dust box and the underside of the lid using the cleaning tool.

Cleaning the exhaust filter

Clean the exhaust filter as required.

The exhaust filter compartment is located in the dust box.

- Remove the lid from the dust box.

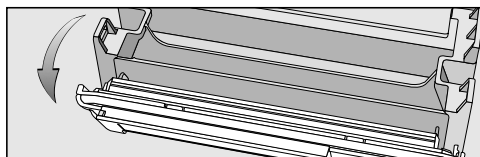

- Fold out the filter unit from the dust box.

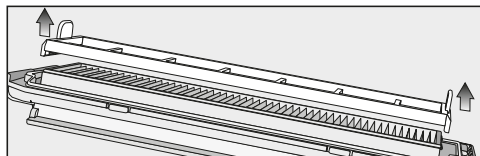

- Remove the pre-filter and clean it as required using the cleaning tool.

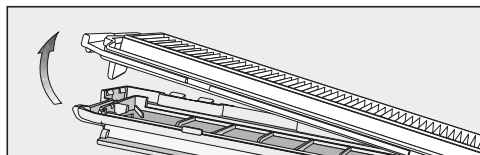

- Release the exhaust filter and clean it using the cleaning tool.
- Refit the exhaust filter into the cover.
- Place the pre-filter onto the exhaust filter.

The filter unit is complete.

- Carefully refit the filter unit on the dust box and clip the filter unit into position.

The exhaust filter must be replaced with a new one after approx. 6 months in order to achieve the best possible cleaning results.

Cleaning the side brushes

Clean the side brushes as required. For this you will require the cleaning tool which is located at the top of the dust box lid.

- Place the robot vacuum cleaner upside down on a level, clean surface.



- 20-arm universal side brushes: take hold of opposing side brushes (one long and one short bunch per hand) and pull them upwards to remove them.



- 6-arm carpet side brushes: take hold of opposing elastic side brush holders (one holder per hand) and pull them upwards to remove them.
- Remove threads and hair using the wiper which is located on the bottom of the cleaning tool.
- Hold the wiper over a bin.

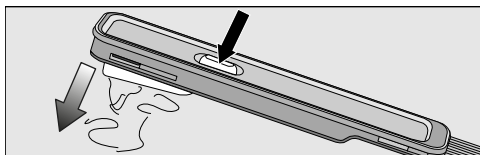

- Press the button at the top of the wiper several times until all threads and hair have fallen out.

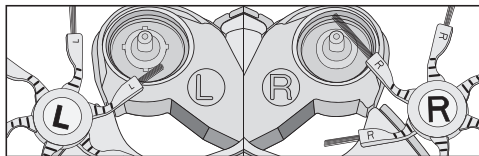
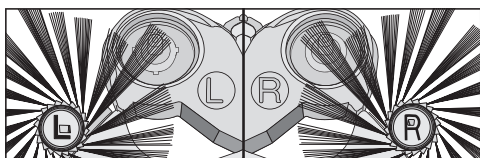

- Press the two cleaned side brushes carefully onto their pins until they audibly engage. Take care to comply with the markings **L** and **R**.

In order to continue to achieve the best possible cleaning results, replace the pair of side brushes after approx. 1 year.

Cleaning the roller brush

Clean the roller brush as required. For this, you will require the cleaning tool which is located at the top of the dust box lid.

- Place the robot vacuum cleaner upside down on a level, clean surface.
- Remove both side brushes, see "Cleaning the side brushes".

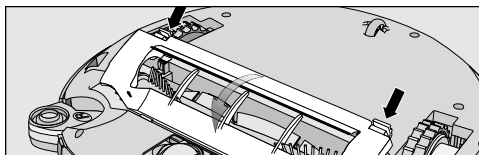

- Release the roller brush cover and remove the cover.

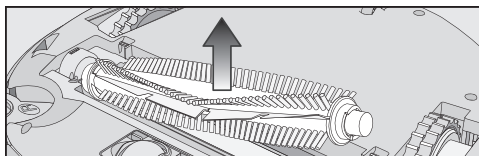

- Remove the roller brush.

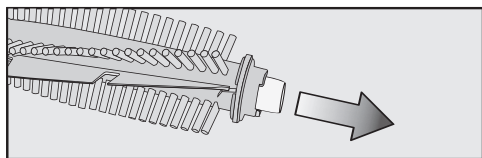

- Pull the bearing cover off the roller brush and remove any threads or hairs that have wound themselves around the bearing.
- Refit the bearing cover, making sure it clicks into position.

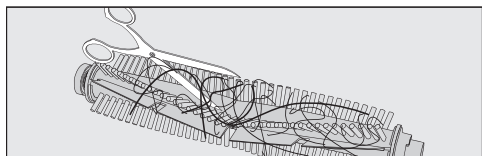

- Cut any threads or hairs that have wound themselves around the roller brush with a pair of scissors.

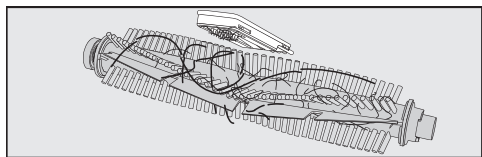

- Remove the threads and hair using the wiper which is located on the bottom of the cleaning tool.
- Hold the wiper over a bin.

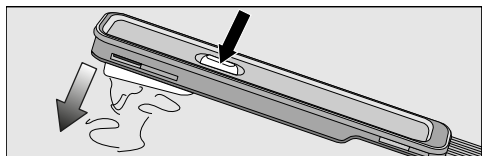

- Press the button at the top of the wiper several times until all threads and hair have fallen out.

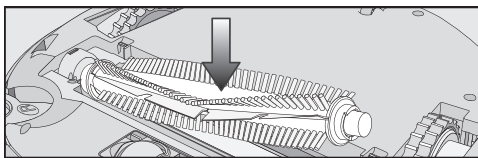

- Refit the roller brush with the bearing cover attached. Make sure that the side with the pointed end is inserted into the corresponding slot.

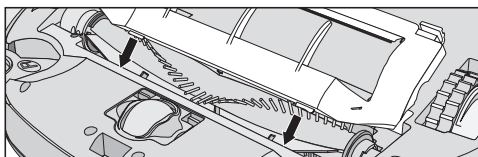

- Carefully refit the roller brush cover on both sides, making sure it clicks into position.
- Refit the side brushes, see “Cleaning the side brushes”.

In order to continue to achieve the best possible cleaning results, replace the roller brush with a new one after approx. 1 year.

Cleaning the dust box seals

Clean the seals on the bottom of the dust box as required.

- Place the robot vacuum cleaner upside down on a level, clean surface.

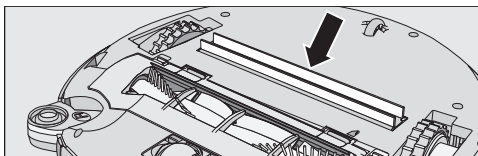



- Wipe the seals with a slightly damp cloth to clean them.

In order to continue to achieve the best possible cleaning results, replace the seal unit with a new one after approx. 1 year.

Replacing the seal unit on the dust box

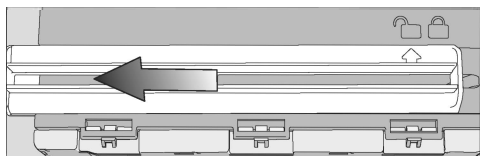
- Remove the dust box.



- Unlatch the seal unit from the underside of the dust box so that the arrow points to the  symbol.

- Remove the seal unit.

- Insert the new seal unit so that the arrow points to the  symbol.

- Lock the seal unit, making sure it clicks into position.

The arrow points to the  symbol.

Cleaning the front wheel

Clean the front wheel as required. For this you will require the cleaning tool which is located at the top of the dust box lid.

- Place the robot vacuum cleaner upside down on a level, clean surface.



- Unclip the cover.
- Remove the front wheel.

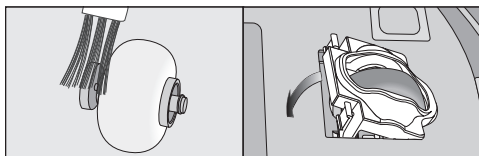

- Remove any threads and hair and clean the front wheel, the cover and the slot depression using the cleaning tool.
- Refit the front wheel and close the cover making sure it clicks into position.

Cleaning the sensors

Clean the sensors as required.

- Place the robot vacuum cleaner upside down on a level, clean surface.

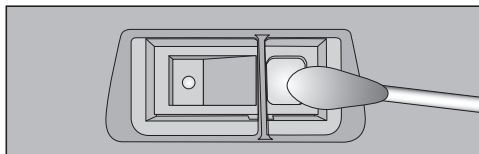

- Clean the sensors carefully using a dry cotton wool bud.

 Keep batteries out of reach of children.

A swallowed battery can cause injury and even death. Even flat batteries can still be dangerous. If you suspect a child has swallowed a battery, seek medical advice immediately*. Examine devices and make sure the battery compartment is correctly secured, e.g. that the screw or other mechanical fastener is tightened. Do not use if compartment is not secure.

* Australia: Poisons Information Centre, Tel. 13 11 26;
 NZ: National Poisons Centre,
 Tel. 0800 764 766

Replacing batteries in the remote control

2 batteries (AAA, 1.5 V) are required.

Observe the instructions regarding the handling and disposal of batteries found in the “Safety notes and warnings” and “Caring for the environment” sections at the beginning of these operating instructions.

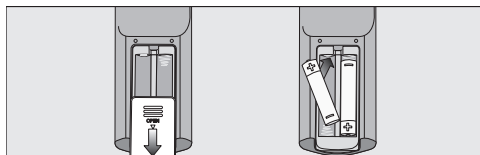

- Remove the battery compartment cover.
- Replace the batteries. Make sure the polarity is correct.
- Close the battery compartment cover.

Replacing the rechargeable battery

An original Miele lithium-ion rechargeable battery is required:

- YCR-M05 for Scout RX3
- YCR-MT12 for Scout RX3 Runner and Scout RX3 Home Vision HD

The rechargeable battery compartment is located in the robot vacuum cleaner's storage compartment.

Observe the instructions regarding the handling and disposal of rechargeable batteries found in the “Safety notes and warnings” and “Caring for the environment” sections at the beginning of these operating instructions.

- Open the storage compartment.
- Remove the dust box.

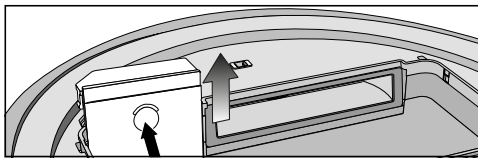

- Open the rechargeable battery compartment by unlatching the cover upwards.

Scout RX3 (YCR-M05)

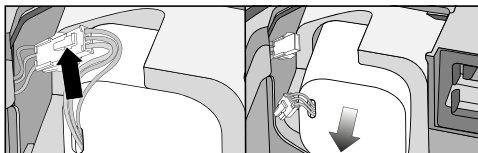

- Carefully pull the cables so that the plug connection is pulled out of the slot.
- Press the latch on the plug connection in order to release the plug.
- Remove the rechargeable battery.

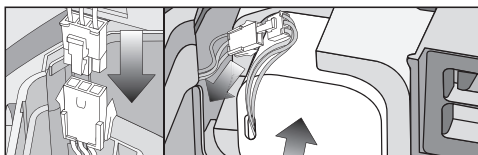

- Insert the plug of the new rechargeable battery into the counterpart, making sure it clicks into place.
- Insert the rechargeable battery carefully, making sure it is properly positioned (see right-hand side of picture).
- Store the plug connection in the slot at the side.

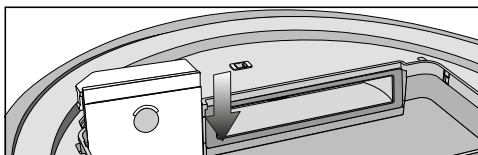

- Carefully refit the cover of the rechargeable battery compartment and close it, making sure it clicks into place.

Scout RX3 Runner and Scout RX3 Home Vision HD (YCR-MT12)

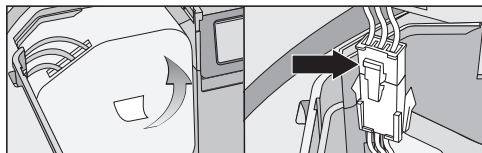

- Carefully remove the rechargeable battery using the tab until the plug connection is exposed.
- Press the latch on the plug connection in order to release the plug.

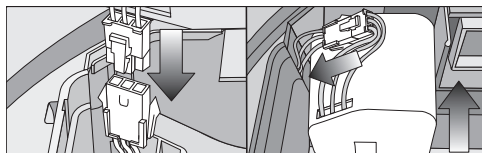

- Insert the plug of the new rechargeable battery into the counterpart, making sure it clicks into place.
- Store the plug connection in the side recess.
- Insert the rechargeable battery carefully, making sure it is properly positioned (see right-hand side of picture).

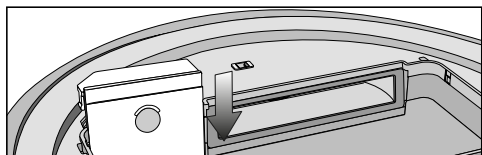

- Carefully refit the cover of the rechargeable battery compartment and close it, making sure it clicks into place.

Cleaning and care

 Risk of injury caused by rotating roller brush.

The robot vacuum cleaner may start without warning while maintenance work is being carried out.

Switch the robot vacuum cleaner off before doing any maintenance work. To switch it off, press the **I/O** switch on the side of the robot vacuum cleaner to the **0** position.

Robot vacuum cleaner and accessories

 Risk of electric shock from mains voltage.

If moisture gets into the robot vacuum cleaner and accessories, there is a risk of electric shock.

Do not immerse the robot vacuum cleaner or any accessories supplied with it in water.

Observe the special cleaning instructions in the “Maintenance” section.

Clean the robot vacuum cleaner and all plastic accessories with a commercially available cleaner suitable for plastic.

Static charge can cause a build-up of dust on the robot vacuum cleaner. This should be removed using a soft, dry cloth.

 Damage due to unsuitable cleaning agents.

All surfaces are susceptible to scratching. Contact with unsuitable cleaning agents can alter or discolour the external surfaces.

Do not use abrasive cleaning agents, glass cleaning agents, all-purpose cleaners or oil-based conditioning agents.

Storage/Factory default settings

Storage

Switch the robot vacuum cleaner off if it is not going to be used for an extended period of time. To switch it off, press the **I/O** switch on the side of the robot vacuum cleaner to the **0** position.

If the robot vacuum cleaner is not going to be used for an extended period of time, make sure it is stored in a well ventilated, cool place, but not at an ambient temperature below 0 °C.

For optimum care, store the robot vacuum cleaner at half charge capacity (rechargeable battery status indicator in the control field is orange).

Standard settings

The robot vacuum cleaner can be reset to its factory default settings. Have the remote control to hand.

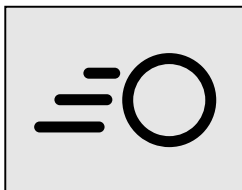
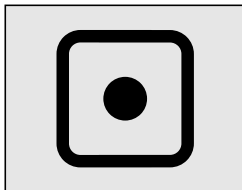

- Press and hold the **Spot** and **Turbo** sensors in the control field at the same time for at least 5 seconds.

r:St will appear in the display.



- Within the next 2 seconds, press the **OK** button on the remote control until **F:tr** appears in the display.

The robot vacuum cleaner will start again with its factory default settings restored.

Service

Contact in case of malfunction

In the event of any faults which you cannot remedy yourself, please contact your Miele Dealer or Miele Service.

Contact information for Miele Service can be found at the end of this document.

Please note that telephone calls may be monitored and recorded for training purposes and that a call-out charge will be applied to service visits where the problem could have been resolved as described in this booklet.

Warranty

For information on the appliance warranty specific to your country, please contact Miele. See back cover for address.

In the UK, your appliance warranty is valid for 2 years from the date of purchase. However, you must activate your cover by calling 0330 160 6640 or registering online at www.miele.co.uk.

Problem solving guide

Many malfunctions and faults that can occur in daily operation can be easily remedied. Time and money will be saved because a service call will not be needed.

The following guide may help you to find the reason for a malfunction or a fault, and to correct it.



Risk of injury caused by rotating roller brush.

The robot vacuum cleaner may start without warning while problems are being dealt with.

Switch the robot vacuum cleaner off before dealing with any problems. To switch it off, press the **I/O** switch on the side of the robot vacuum cleaner to the **0** position.

| Problem | Cause and remedy |
|--|---|
| <p>The cleaning performance is poor.</p> | <p>The dust box is full.</p> <ul style="list-style-type: none"> ■ Empty and clean the dust box. |
| | <p>The roller brush is dirty or worn out.</p> <ul style="list-style-type: none"> ■ Clean the roller brush. ■ Replace the roller brush. |
| | <p>The seals on the dust box are dirty or worn out.</p> <ul style="list-style-type: none"> ■ Clean the seals and the suction channel between them. ■ Replace the seal unit. ■ Check whether the roller brush cover is fitted properly and is locked into place on both sides, see “Maintenance” – “Cleaning the roller brush”. |
| | <p>The exhaust filter is dirty.</p> <ul style="list-style-type: none"> ■ Clean the exhaust filter. ■ Replace the exhaust filter. |
| | <p>The side brushes have worn out.</p> <ul style="list-style-type: none"> ■ Replace the side brushes. |
| <p>The robot vacuum cleaner switches itself off after it has been switched on using the Power button.</p> | <p>The rechargeable battery is not sufficiently charged.</p> <ul style="list-style-type: none"> ■ Connect the robot vacuum cleaner correctly to the charging contacts on the connected base station. |

| Problem | Cause and remedy |
|---|---|
| <p>The robot vacuum cleaner does not return to the base station after vacuuming.</p> | <p>It had started vacuuming from somewhere in the room.</p> <ul style="list-style-type: none"> ■ The robot vacuum cleaner will return to its starting point. |
| | <p>There is insufficient light for the robot vacuum cleaner to navigate.</p> <ul style="list-style-type: none"> ■ Provide sufficient lighting. |
| | <p>The base station is not connected correctly.</p> <ul style="list-style-type: none"> ■ Connect the base station exactly as described in these operating instructions, see section “Connection” – “Connecting the base station”. |
| | <p>The signal between the infrared transmitter on the base station and the robot vacuum cleaner is broken.</p> <ul style="list-style-type: none"> ■ Clean the front of the base station and the front of the robot vacuum cleaner carefully with a soft, dry cloth and make sure that no items disrupt the signal. |
| | <p>Obstacles on the floor which is to be vacuumed can impede navigation.</p> <ul style="list-style-type: none"> ■ Watch the robot vacuum cleaner during vacuuming. ■ Remove any problematic obstacles. ■ Section off the problematic area with the magnetic strip. ■ Reduce the robot vacuum cleaner’s maximum crossing over height, see section “Use” – “Reducing the maximum crossing over height”. |
| <p>The robot vacuum cleaner is not charging.</p> | <p>The base station is not connected correctly.</p> <ul style="list-style-type: none"> ■ Connect the base station exactly as described in these operating instructions, see section “Connection” – “Connecting the base station”. |

| Problem | Cause and remedy |
|--|---|
| <p>The robot vacuum cleaner does not react.</p> | <p>The robot vacuum cleaner is switched off.</p> <ul style="list-style-type: none"> ■ Switch it on (press I/O to I). |
| | <p>The batteries in the remote control have been inserted incorrectly.</p> <ul style="list-style-type: none"> ■ Take care with the polarity. |
| | <p>The batteries in the remote control are dead.</p> <ul style="list-style-type: none"> ■ Exchange the batteries. |
| | <p>The signal between the infrared transmitter on the vacuum cleaner and the remote control is broken.</p> <ul style="list-style-type: none"> ■ Clean the front of the robot vacuum cleaner and the top of the remote control carefully with a soft, dry cloth and make sure that no items disrupt the signal. |
| | <p>The remote control is too close to the robot vacuum cleaner or too far away from it.</p> <ul style="list-style-type: none"> ■ Increase or decrease the distance and when using the remote control, direct it towards the robot vacuum cleaner. |
| <p>“I_ _I” appears in the display running from bottom to top.</p> | <p>The dust box is full.</p> <ul style="list-style-type: none"> ■ Empty and clean the dust box. |
| <p>rLOC appears in the display.</p> | <p>Vacuumping was interrupted; the robot vacuum cleaner was moved during the pause.</p> <ul style="list-style-type: none"> ■ Proceed as described in “Use” – “Interrupting vacuumping”. |

Error messages

 Risk of injury caused by rotating roller brush.

The robot vacuum cleaner may start without warning while errors are being dealt with.

Switch the robot vacuum cleaner off before dealing with any errors. To switch it off, press the **I/O** switch on the side of the robot vacuum cleaner to the **0** position.

Fault messages are shown in the display.

Your robot vacuum cleaner is supplied with a sticker that lists all error messages. You can stick this sticker to the underside of the storage compartment lid.

| Problem | Cause and remedy |
|------------|--|
| F 1 | Error "Wheel raised" <ul style="list-style-type: none"> ■ Place the robot vacuum cleaner on a level floor surface. |
| F 2 | Error "Dirty sensors" <ul style="list-style-type: none"> ■ Clean the sensors. This error message is also shown when you start up the robot vacuum cleaner and the collision sensor is located above empty space. Remove the robot vacuum cleaner from the edge. |
| F 3 | Error "Filter not recognised" <ul style="list-style-type: none"> ■ Insert the dust box into the robot vacuum cleaner with an exhaust filter inserted. |
| F 4 | Error "Drive wheels overloaded" <ul style="list-style-type: none"> ■ Check whether the drive wheels have become dirty. Remove any threads or hair. This error message is also shown if the robot vacuum cleaner is stuck. |
| F 5 | Error "Brushes overloaded" <ul style="list-style-type: none"> ■ Check whether the roller brush and the side brushes have become dirty. Clean the roller brush and side brushes. This error message is also shown if objects become caught in the robot vacuum cleaner. |

| Problem | Cause and remedy |
|---|---|
| F 6 | Error “Fan motor overloaded” ■ Empty and clean the dust box. Clean or replace the exhaust filter. |
| F 7 | Internal system error or error “Robot vacuum cleaner outside of its permitted ambient operating temperature” ■ Switch the robot vacuum cleaner off and on again (I/O switch). |
| F 8 | Error “Front wheel dirty” ■ Check whether the front wheel, the cover or the slot recess have become dirty. Remove any threads and hair, and clean the front wheel, the cover and the recess. |
| Resetting the error message after fixing the problem | You can reset the error messages described above in the following ways |
| | <ul style="list-style-type: none"> - Switch the robot vacuum cleaner off and on again (I/O switch). - Press the Power button on the remote control. - Press the ► sensor in the control field of the robot vacuum cleaner for at least three seconds. |

Technical data

(for the WiFi module Europe)

| | |
|----------------------------|-----------------------|
| Frequency band | 2.412 GHz – 2.472 GHz |
| Maximum transmitting power | < 100 mW |

EU Conformity declaration

Miele hereby declares that this robot vacuum cleaner complies with Directive 2014/53/EU.

The complete text of the EU declaration of conformity is available from one of the following internet addresses:

- Products, Download from www.miele.ie
- For service, information, operating instructions etc: go to www.miele.ie/domestic/customer-information-385.htm and enter the name of the product or the serial number

UK Conformity declaration

Miele hereby declares that this robot vacuum cleaner complies with UK Radio Equipment Regulations 2017, as amended.

The complete text of the UK declaration of conformity is available from one of the following internet addresses:

- Products, Download from www.miele.co.uk
- For service, information, operating instructions etc: go to www.miele.co.uk and enter the name of the product or the serial number

Copyright and licences

For the purpose of operating and controlling the robot vacuum cleaner, Miele uses proprietary or third-party software that is not covered by open source licensing terms. These items of software/software components are protected by copyright. The copyright powers of Miele and third parties must be respected.

In addition, the robot vacuum cleaner contains software components which are distributed under open source licensing terms. The open source components contained in the appliance along with the corresponding copyright notices, copies of the licensing terms valid at the time and any further information can be accessed locally by IP via a web browser (<http://<IP address>/Licenses>). The liability and warranty arrangements for the open source licences displayed at this location only apply in relation to the respective rights holders.

In particular, the robot vacuum cleaner contains software components licenced by the copyright holders under the GNU General Public License, Version 2, or the GNU Lesser General Public License, Version 2.1. For a period of at least 3 years from the date of purchase or delivery of the robot vacuum cleaner respectively, Miele offers to provide you or third parties with a machine-readable copy of the source code of the Open Source components contained in the robot vacuum cleaner and licenced under the terms of the GNU General Public License, Version 2, or the GNU Lesser General Public License, Version 2.1, on a data carrier (CD-ROM, DVD or USB stick). To obtain this source code, please contact us via e-mail (info@miele.com) or the postal address below quoting the product name, the serial number and the date of purchase.

Miele & Cie. KG
Open Source
GTZ/TIM
Carl-Miele-Straße 29
33332 Gütersloh, Germany

Please note the limited warranty in favour of the rights holders under the terms of the GNU General Public License, Version 2 and the GNU Lesser General Public License, Version 2.1:

This program is distributed in the hope that it will be useful, but WITHOUT ANY WARRANTY, without even the implied warranty of MERCHANTABILITY of FITNESS FOR A PARTICULAR PURPOSE. See the GNU General Public License and GNU Lesser General Public License for more details.

You can obtain detailed instructions for the use of test modes from the Miele Customer Service Department.

Electrical connection for the UK

All electrical work should be carried out by a suitably qualified and competent person in strict accordance with current national and local safety regulations (BS 7671 in the UK). The voltage and frequency are given on the data plate located underneath the vacuum cleaner. Please ensure that these match the household mains supply. The fuse rating is quoted on the plug. The appliance is supplied with a cable and moulded plug ready for connection to a 230-240 V/50 Hz a.c. single phase supply.

Electrical connection AU, NZ

All work should be carried out by a suitably qualified and competent person in strict accordance with national and local safety regulations. The voltage and rated load are given on the data plate located underneath the vacuum cleaner. Please ensure that these match the household mains supply. The appliance is supplied with a cable and moulded plug ready for connection to a 230V/50Hz AC single phase supply.

| | |
|---|-------------------------------|
| Test Marks | Electrical safety RCM Mark |
| Electrically suppressed according to | AS/NZS CISPR 14.1 |

da - Råd om sikkerhed og advarsler

Denne robotstøvsuger opfylder de foreskrevne sikkerhedsbestemmelser. U hensigtsmæssig brug kan medføre skader på personer og ting.

Læs venligst den udførlige brugsanvisning, som findes på dansk på Miele's hjemmeside (m.nr. 11 803 701), inden robotstøvsugeren tages i brug. Den giver vigtige oplysninger om sikkerhed, brug og vedligeholdelse af robotstøvsugeren. Derved undgås skader på personer og ting.

I overensstemmelse med norm IEC 60335-1 gør Miele udtrykkeligt opmærksom på, at afsnittet Tilslutning samt Råd om sikkerhed og advarsler skal læses og overholdes.

Miele kan ikke gøres ansvarlig for skader, der er opstået, fordi disse anvisninger ikke er blevet fulgt.

Gem venligst denne kortbrugsanvisning, og giv den videre til en eventuel senere ejer.

Sluk altid robotstøvsugeren inden vedligeholdelse, længerevarende opbevaring, rengøring og udbedring af problemer og fejl på robotstøvsugeren. Robotstøvsugeren slukkes ved at trykke kontakten I/O på siden over på position 0. Sluk også robotstøvsugeren, hvis den fungerer unormalt.

Retningslinjer vedrørende brugen

- ▶ Denne robotstøvsuger er beregnet til rengøring af gulve i husholdningen og i husholdningslignende omgivelser. Denne robotstøvsuger er ikke beregnet til brug på byggepladser.
- ▶ Denne robotstøvsuger er ikke beregnet til udendørs brug.
- ▶ Anvend kun robotstøvsugeren til støvsugning af tørt snavs. Anden anvendelse eller eventuel ombygning/ændring af støvsugeren sker på egen risiko og kan muligvis være farlig.
- ▶ Emballagen beskytter robotstøvsugeren mod transportskader. Vi anbefaler, at man gemmer emballagen til transportformål.

▶ Personer, der på grund af begrænsninger i fysisk eller psykisk formåen eller på grund af manglende erfaring eller uvidenhed ikke er i stand til at betjene robotstøvsugeren sikkert, må ikke anvende den uden opsyn eller vejledning fra en ansvarlig person.

Børn i huset

- ▶ Risiko for kvælning! Børn kan under leg vikle sig ind i emballagemateriale (fx folier) eller trække det over hovedet og blive kvælt. Opbevar derfor emballagedele uden for børns rækkevidde.
- ▶ Børn under 8 år skal holdes væk fra robotstøvsugeren, medmindre der holdes konstant opsyn med dem.
- ▶ Børn på 8 år eller derover må kun bruge robotstøvsugeren uden opsyn, hvis de er informeret om robotstøvsugerens funktioner, så de kan betjene den sikkert. Børn skal kunne forstå de farer, der kan opstå ved forkert betjening.
- ▶ Børn må ikke rengøre eller vedligeholde robotstøvsugeren uden opsyn.
- ▶ Hold altid øje med børn, der opholder sig i nærheden af robotstøvsugeren. Lad dem aldrig lege med robotstøvsugeren.

Teknisk sikkerhed

▶ Robotstøvsugeren drives med et 14,4 V batteri.



Den er et produkt i beskyttelsesklasse III.

Den er et produkt, hvor beskyttelse mod elektrisk stød er sikret ved tilslutning til sikkerhedslavspænding, og i hvilket der ikke dannes spændinger, der er højere end sikkerhedslavspændingen. Opladning af robotstøvsugeren sker via en stiknetdel i beskyttelsesklasse II (spændingsangivelse).

▶ Kontroller robotstøvsugeren og alle medfølgende dele for synlige skader inden brug. Tag aldrig en beskadiget robotstøvsuger og beskadigede dele i brug.

da - Råd om sikkerhed og advarsler

- ▶ Sikringen skal være 16 A eller 10 A.
- ▶ Kontroller, at forsyningsnettets tilslutningsforhold stemmer overens med angivelserne på typeskiltet på robotstøvsugeren og strømforsyningen (netspænding og frekvens). Disse data skal stemme overens.
- ▶ Opbevar robotstøvsugeren ved en rumtemperatur mellem 0 °C og 60 °C.
- ▶ Reparation inden garantiens udløb bør kun foretages af Miele Service, da eventuelle efterfølgende skader ellers ikke er omfattet af Miele's garanti.
- ▶ Reparation bør kun udføres af Miele Service eller en anden uddannet fagmand. Reparation foretaget af ukyndige kan medføre betydelig fare for brugeren.
- ▶ Sørg for ikke at beskadige strømforsyningsledningen, og undgå mekaniske belastninger. Stil ikke tunge genstande på strømforsyningsledningen.
- ▶ Robotstøvsugeren er udstyret med sensorer til registrering af trin og afsatser. Undlad at tildække disse sensorer og kameraerne, og sørg for, at sensorernes funktion ikke hæmmes af genstande, der ligger i vejen.
- ▶ Lad ikke robotstøvsugeren køre over netledninger eller andre ledninger.
- ▶ Robotstøvsugeren og de medleverede dele må ikke falde ned. Dele, der er faldet ned eller blevet beskadiget, må af sikkerhedsmæssige grunde ikke længere anvendes.
- ▶ Kun ved brug af originale reservedele kan Miele garantere, at sikkerhedskravene er opfyldt. Defekte dele må kun udskiftes med originale Miele-reservedele.

Rengøring

▶ Robotstøvsugeren og de medleverede dele må aldrig komme i vand. Rengør alle dele uden vand eller med en let fugtig klud.

Den daglige brug

▶ Anvend aldrig robotstøvsugeren uden støvboks, forfilter og ud-blæsningsluftfilter.

▶ Fjern alle skrøbelige og lette genstande fra gulvet, og sørg for, at robotstøvsugeren ikke kan sætte sig fast i snore, gardiner, frynser, ledninger o.l.

▶ Husdyr skal holdes væk fra robotstøvsugeren. Lad heller ikke husdyr stå eller sidde på robotstøvsugeren.

▶ Sørg for, at robotstøvsugeren ikke kan falde ud over høje kanter. Sæt fx afspærringer op.

▶ Sørg for, at robotstøvsugeren ikke forskubber bevægelige dele, fx løbere, måtter eller lignende. Sæt bevægelige dele fast.

▶ Brug aldrig robotstøvsugeren til brændende eller glødende genstande, fx cigaretter og aske eller kul, der tilsyneladende er gået ud. Anvend ikke robotstøvsugeren i nærheden af åbne ildsteder.

▶ Brug aldrig robotstøvsugeren til at støvsuge væske eller fugtigt snavs op. Rensede og vaskede små tæpper og væg til væg-tæpper skal være helt tørre, før de støvsuges.

▶ Brug aldrig robotstøvsugeren til tonerstøv. Toner fra fx printere og kopimaskiner kan være elektrisk ledende.

▶ Brug ikke robotstøvsugeren til letantændelige eller eksplosive stoffer eller gasser og ikke på steder, hvor sådanne stoffer opbevares.

▶ Der må ikke sidde eller ligge nogen på fladen, der skal rengøres, for at undgå risiko for, at langt hår eller løst tøj kommer i nærheden af børstevalsen eller andre af robotstøvsugerens bevægelige dele.

da - Råd om sikkerhed og advarsler

Tilbehør

▶ Anvend kun tilbehør med "ORIGINAL Miele"-logoet på emballagen. Kun ved brug af originale dele kan producenten garantere for sikkerheden.

Råd om sikkerhed og advarsler til batteriet, ladestationen, strømforsyningen og batterier til fjernbetjeningen

Børn i huset

▶ Personer (også børn), der på grund af begrænsninger i fysisk eller psykisk formåen eller på grund af manglende erfaring eller uvidenhed ikke er i stand til at betjene ladestationen/strømforsyningen sikkert, må ikke anvende denne robotstøvsuger uden opsyn eller vejledning fra en ansvarlig person.

▶ Det genopladelige batteri og batterierne i fjernbetjeningen må ikke komme i børnehænder.

▶ Børn skal holdes væk fra ladestationen og strømforsyningen, medmindre der holdes konstant opsyn med dem.

Teknisk sikkerhed

▶ Oplad robotstøvsugeren ved en rumtemperatur mellem 10 °C og 45 °C.

▶ Anvend batteriet og ladestationen til denne Miele-robotstøvsuger. Af sikkerhedsmæssige grunde må denne robotstøvsuger ikke bruges med et batteri eller en ladestation fra en anden producent.

▶ Anvend kun det medfølgende tilbehør til opladning af robotstøvsugeren (ladestation, strømforsyning, netadapter).

▶ Pålidelig og sikker drift af denne robotstøvsuger er kun sikret, når ladestation er tilsluttet et offentligt elnet.

▶ Klæb ikke mærkater på forsiden af ladestationen, da der sidder en infrarød sender bag denne. Stil heller ikke genstande foran den.

▶ Fortsæt under ingen omstændigheder med at bruge det genopladelige batteri, hvis der kommer en usædvanlig lugt fra det, der trænger væske ud, det opvarmes kraftigt, eller hvis det misfarves eller deformeres. Bortskaf omgående batteriet (se afsnittet Råd om sikkerhed og advarsler - Bortskaffelse af batteriet i slutningen af dette afsnit og afsnittet Miljøbeskyttelse - Bortskaffelse af brugte batterier/genopladelige batterier).

▶ Det genopladelige batteri og batterier kan løbe ud. Undgå, at den ætsende væske kommer i kontakt med øjne og hud. Skyl med vand i tilfælde af øjen- eller hudkontakt, og søg lægehjælp.

▶ Kontakt Miele Kundecenter inden afsendelse af det genopladelige batteri.

Den daglige brug

▶ Tab ikke det genopladelige batteri, og smid det ikke. Et genopladeligt batteri, der er beskadiget, må ikke længere anvendes.

▶ Lad ikke det genopladelige batteri eller batterier komme i kontakt med åben ild eller andre varmekilder. Opvarm ikke det genopladelige batteri eller batterierne. Udsæt det/dem ikke for direkte sollys.

▶ Det genopladelige batteri må ikke skilles ad.

▶ Det genopladelige batteri og batterierne må ikke kortsluttes; sørg for, at der ikke dannes en lus mellem kontakterne, hverken med vilje eller ved en fejltagelse.

▶ Sørg for, at det genopladelige batteri og batterierne ikke kommer i berøring med væsker.

▶ Oplad aldrig de medfølgende batterier til fjernbetjeningen.

▶ Bortskaffelse af det genopladelige batteri og batterierne: Tag batterierne ud af robotstøvsugeren og i fjernbetjeningen. Isolér metal-kontakter ved at klæbe tape på for at undgå kortslutninger. Bortskaf det genopladelige batteri og batterierne via det offentlige indsamlingssystem. Smid ikke det genopladelige batteri og batterierne ud sammen med husholdningsaffald.

da - Beskrivelse af robotstøvsugerens

Illustrationerne A, B og C til dette afsnit findes på folde-ud-sider sidst i denne brugsanvisning.

A - Robotstøvsugerens over- og underside

- ① Display
- ② Indikator for wi-fi
- ③ Indikator for videofunktion (på Scout RX3 Home Vision HD)
- ④ Visning af tidsindstilling (am/pm)
- ⑤ Kameraer
- ⑥ Sensorfelt Start/pause (▶||)
- ⑦ Beskyttelse mod kollision
- ⑧ Kontakt Tænd/Sluk (I/O)
- ⑨ Forsænket trykknop til åbning af opbevaringsrummet
- ⑩ Sensorfelt rengørings-mode **Silent**
- ⑪ Sensorfelt rengørings-mode **Turbo**
- ⑫ Sensorfelt **Base**
- ⑬ Sensorfelt rengørings-mode **Spot**
- ⑭ Sensorfelt standard-rengørings-mode **Auto**
- ⑮ Timerindikator
- ⑯ Indikator for opladningstilstand
- ⑰ Sidebørster (med 20 børster og 6 børster, medfølger løst)
- ⑱ Børstevalse
- ⑲ Opladekontakter
- ⑳ Forreste hjul
- ㉑ Trappesensorer
- ㉒ Børstevalseafdækning
- ㉓ Drivhjul
- ㉔ Sugemund med tætningslæbeenhed
- ㉕ Hjul bagtil

B - Ladestation og fjernbetjening

Ladestation

- ① Ledningsoprul
- ② Kabelføringer
- ③ Bøsning til strømforsyningsstik (ikke synlig på illustrationen)
- ④ Opladekontakter

Fjernbetjening

- ① Tast **Power** (Tænd/Sluk)
- ② Tast **Base** (ladestation aktiveres)
- ③ Bekræftelsestast **OK** med retningstaster rundt om
- ④ Tast Start/Pause (▶||) (rengøring startes/afbrydes)
- ⑤ Tast **Mode** (rengørings-mode vælges)
- ⑥ Tast **WIFI** (Wi-fi aktiveres/deaktiveres)
- ⑦ Tast **Clock** (klokkeslæt indstilles)
- ⑧ Tast **Timer** (timer indstilles)
- ⑨ Tast **Mute** (akustiske signaler aktiveres/deaktiveres)
- ⑩ Tast **Climb** (overkøringshøjde reduceres)
- ⑪ Batterirum (bagside)

C - Støvboks

- ① Greb
- ② Rengøringsværktøj med afstryger
- ③ Afstrygertast
- ④ Låg
- ⑤ Låseknapper til låg
- ⑥ Støvrum
- ⑦ Forfilter
- ⑧ Udblæsningsluftfilter
- ⑨ Afdækning af rum til udblæsningsluftfilter

Tilslutning

Læs venligst den udførlige brugsanvisning, som findes på tysk og engelsk forrest i denne brugsanvisning og på dansk på Miele's hjemmeside, inden robotstøvsugeren tages i brug.

Illustrationerne 1 - 12 i dette afsnit findes på den sidste folde-ud-side sidst i denne brugsanvisning.

Sidebørster sættes på (ill. 01 + 02)

Beskyttelsesfolier fjernes (Ill. 03)

Batterier sættes i fjernbetjeningen (Ill. 04)

Robotstøvsugeren tændes (Ill. 05)

Ladestation tilsluttes (ill. 06 - 09)

Opladning af batteri (Ill. 10)

Klokkeslæt indstilles (Ill. 11)

Støvsugningsområde afgrænses (Ill. 12)

Brug

Hold altid øje med robotstøvsugeren ved første rengøring i nye omgivelser og ved ændringer i boligen. Fjern problematiske forhindringer, eller afgræns områderne omkring dem med magnetbåndet eller med styringen i en mobil enhed. Kontroller også, om trin og afsatser registreres sikkert.

Robotstøvsugeren er udstyret med et integreret wi-fi-modul. Via en mobil enhed (tablet-PC eller Smartphone) kan du aflæse statusinformationer og fjernbetjene din robotstøvsuger. Læs afsnit-

tet Miele@home* i den udførlige brugsanvisning, hvis robotstøvsugeren betjenes via en mobil enhed.

* Ekstra digitalt tilbud fra Miele. Alle smart-anvendelser bruges med systemet Miele@home. Udvalget af funktioner kan variere afhængig af model og land.

Nedenfor beskrives, hvordan robotstøvsugeren betjenes med fjernbetjeningen eller via displayet.

Tænd/Sluk (fjernbetjening)

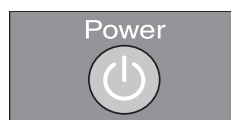

Rengøring startes/afbrydes (fjernbetjening)



Ladestation aktiveres (fjernbetjening)

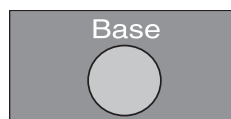

Drifts-mode vælges (betjeningspanel)

Auto



Standardrengøring til normalt snavsede gulve.

Spot



Rengøring af en flade på ca. 1,8 x 1,8 m rundt om det valgte startpunkt.

Base

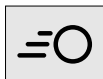

Aktivering af ladestationen.

Turbo

Rengøring af let snavsede gulve på reduceret rengøringstid.

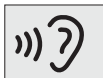
Silent

Energibesparende og støjsvag støvsugning.



Indstilling af timer - kun mulig, når klokkeslæt er indstillet (fjernbetjening)

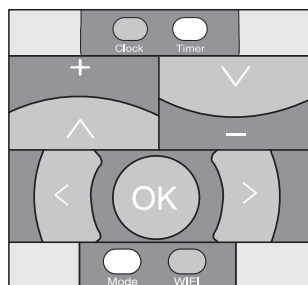

Maks. overkøringshøjde reduceres til ca. 6 mm/stilles tilbage til ca. 17 mm (fjernbetjening)

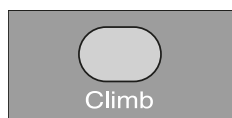
**Vedligeholdelse**

 Fare for at komme til skade på den roterende børstevalse.

Robotstøvsugeren kan starte under vedligeholdelsen, uden at man er forberedt herpå.

Sluk altid robotstøvsugeren inden vedligeholdelse. Tryk tasten **I/O** på siden af robotstøvsugeren over på position **0**.

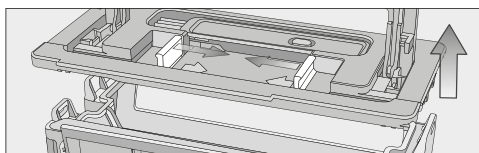
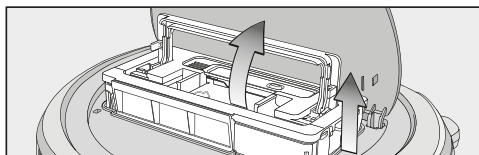
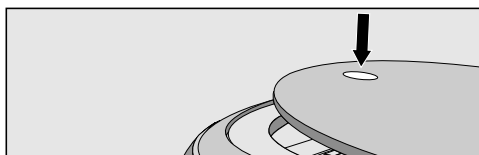
Støvboks tømmes

Fejlmeldinger

 Fare for at komme til skade på den roterende børstevalse. Robotstøvsugeren kan starte under afhjælpning af fejl, uden at man er forberedt herpå. Sluk altid robotstøvsugeren inden udbedring af fejl. Tryk tasten I/O på siden af robotstøvsugeren over på position 0.

F 1 Fejl "Hjul løftet"

F 2 Fejl "Sensorer tilsmudsede"/"Styrt-sensor befinder sig ved start over en afgrund"

F 3 Fejl "Filter ikke registreret"

F 4 Fejl "Overbelastning drivhjul"/"Robotstøvsugeren er kørt fast"

F 5 Fejl "Overbelastning børster"/"Genstande har sat sig fast i robotstøvsugeren"

F 6 Fejl "Overbelastning blæser"

F 7 Intern systemfejl/fejl "Robotstøvsugeren uden for tilladt omgivelsestemperatur"

F 8 Fejl "Forreste hjul tilsmudset"

Yderligere oplysninger findes i den udførlige brugsanvisning, som findes på tysk og engelsk forrest i denne brugsanvisning og på dansk på Miele's hjemmeside.

Tekniske data

(til wi-fi-modulet)

Frekvensbånd 2,412 GHz –
2,472 GHz

Maks. sendeeffekt < 100 mW

Konformitetserklæring

Miele erklærer hermed, at denne robotstøvsuger overholder direktiv 2014/53/EU.

Den komplette tekst til EU-konformitetserklæringen er tilgængelig her:

- På Miele's hjemmeside på den respektive produktside under Downloads.
- På Miele's hjemmeside via Services - Brugsanvisninger m.m. ved angivelse af model.

Ophavsrettigheder og licenser

Til betjening og styring af robotstøvsugeren anvender Miele egen eller tredjeparts software, der ikke falder under en såkaldt open source-licensbetingelse. Softwaren/softwarekomponenterne er ophavsretsligt beskyttet. Miele's og tredjeparts ophavsrettigheder skal respekteres.

Den foreliggende robotstøvsuger indeholder ydermere softwarekomponenter, som distribueres under open source-licensbetingelser. De indeholdte open source-komponenter og tilhørende ophavsretlige påtegninger, eksemplarer af de aktuelt gældende licensbetingelser samt eventuel øvrig information kan tilgås lokalt via IP gennem en webbrowser (<https://<ip adresse>/Licenses>). De heri indeholdte regler for erstatningsansvar og garanti for open source-licensbetingelser gælder udelukkende i forhold til respektive rettighedsindehaver.

Robotstøvsugeren indeholder specifikke softwarekomponenter, som er licenseret af rettighedsindehaver under GNU General Public License, version 2, hhv. GNU Lesser General Public License, version 2.1. I en periode på mindst 3 år efter køb eller udlevering af robotstøvsugeren stiller Miele en maskinlæsbar kopi til rådighed for dig eller tredjepart af den kildekode, som anvendes i robotstøvsugerens open source-komponenter, der er licenseret under betingelserne i GNU General Public License, version 2, eller GNU Lesser General Public License, version 2.1, på en enhed til dataoverførsel (CD-ROM, DVD eller USB-stik). For at få tilsendt denne kildekode bedes du henvende dig med oplysning om produktnavn, serienummer og købsdato via e-mail (info@miele.com) eller via post til nedenstående adresse:

Miele & Cie. KG
Open Source
GTZ/TIM
Carl-Miele-Straße 29
33332 Gütersloh

Vi henviser til den begrænsede garanti til fordel for rettighedsindehaver under betingelserne i GNU General Public License, version 2, og i GNU Lesser General Public License, version 2.1:

This program is distributed in the hope that it will be useful, but WITHOUT ANY WARRANTY, without even the implied warranty of MERCHANTABILITY of FITNESS FOR A PARTICULAR PURPOSE. See the GNU General Public License and GNU Lesser General Public License for more details.

Detaljeret vejledning i brug af test-modes kan fås ved henvendelse til Miele Service.

es - Advertencias e indicaciones de seguridad

Este robot aspirador cumple todas las normas de seguridad vigentes. El uso inadecuado puede causar daños personales y materiales.

Antes de utilizar el robot aspirador, lea el manual de instrucciones completo, disponible en su idioma en la página web de Miele (N.º de mat. 11 803 681). Estas le ofrecerán indicaciones importantes en materia de seguridad, consumo y mantenimiento del robot aspirador. De esta forma se protegerá a sí mismo y a otros y evitará daños.

Según la norma internacional IEC 60335-1 Miele indica explícitamente que deben leerse y seguirse las indicaciones incluidas en el capítulo «Conexión» así como las advertencias e indicaciones de seguridad.

Miele no se hace responsable de los daños causados debido al incumplimiento de estas indicaciones.

Guarde estas instrucciones de manejo abreviadas y entréguelas al nuevo propietario en caso de venta posterior del aparato.

Desconecte el robot aspirador antes de cada mantenimiento, almacenaje prolongado, solución de un problema o de una anomalía. Para ello, presione el interruptor lateral **I/O** a la posición **0**. Actúe del mismo modo en caso de un comportamiento extraño del robot.

Uso apropiado

- ▶ Este robot aspirador está indicado para la limpieza de suelos en el ámbito doméstico. Este robot aspirador no es apto para la limpieza de los residuos procedentes de obras/reformas.
- ▶ Este robot aspirador no es apto para el uso en zonas exteriores.
- ▶ Utilice el robot aspirador exclusivamente para aspirar superficies secas. No se deberá utilizar para aspirar partes del cuerpo humano o de animales. El resto de usos, cambios y modificaciones del aspirador no están permitidos.

es - Advertencias e indicaciones de seguridad

- ▶ El embalaje evita que se produzcan daños en el robot aspirador durante el transporte. Le recomendamos que guarde el embalaje para su posterior transporte.
- ▶ Aquellas personas que por motivo de una incapacidad física, sensorial o mental, inexperiencia o desconocimiento no estén en condiciones de manejar el robot aspirador de una forma segura, no podrán hacer uso del robot aspirador sin la supervisión o permiso de un responsable.

Niños en casa

- ▶ ¡Peligro de ahogamiento! Al jugar, los niños podrían quedar enrollados en el material de embalaje (p. ej. plásticos) o cubrirse la cabeza con él y ahogarse. Mantenga el material del embalaje fuera del alcance de los niños.
- ▶ Los niños menores de ocho años deben permanecer alejados del robot aspirador, a no ser que estén vigilados en todo momento.
- ▶ Los niños a partir de ocho años pueden manejar el robot aspirador sin supervisión si se les ha explicado su manejo de forma que puedan utilizarlo de manera segura. Los niños deben poder reconocer y comprender los posibles peligros originados por un manejo incorrecto.
- ▶ Los niños no deben limpiar o realizar tareas de mantenimiento en el robot aspirador sin supervisión.
- ▶ Preste continua atención a los niños que se encuentren cerca del robot aspirador. No deje jamás que los niños jueguen con él.

Seguridad técnica

▶ El robot aspirador funcionará a 14,4 V.



Aparato de la clase de protección III.

Aparato en el que la protección frente a descarga eléctrica se obtiene mediante la conexión a tensión baja de seguridad y en el que no se generan tensiones superiores a la tensión baja de seguridad. La recarga del robot aspirador se realiza con un conector fuente de alimentación de la clase de protección II (indicación tensión de red).

▶ Antes de cada uso, realice una comprobación visual del robot aspirador y de todas las piezas suministradas. No ponga en funcionamiento un robot aspirador dañado o con piezas dañadas.

▶ Es imprescindible que la toma de corriente esté protegida con un fusible de 16 A o 10 A como mínimo.

▶ Compare los datos de conexión indicados en la placa de características del robot aspirador y de la estación de carga (voltaje y frecuencia), con los del suministro eléctrico. Es imprescindible que estos datos coincidan.

▶ Cargue el robot aspirador a una temperatura ambiente de entre 0 °C y 60 °C.

▶ Cualquier trabajo de reparación del robot aspirador durante el período de garantía deberá ser realizado exclusivamente por un servicio técnico autorizado por Miele, ya que, de lo contrario, no podrá reclamarse el derecho de garantía por daños posteriores.

▶ Las reparaciones solo podrán ser realizadas por personal autorizado por Miele. ¡Una reparación inadecuada puede entrañar graves peligros para el usuario!

▶ Tenga en cuenta que el cable de conexión no resulte dañado y evite cualquier carga mecánica. No coloque ningún objeto pesado sobre el cable de conexión a red.

es - Advertencias e indicaciones de seguridad

- ▶ El robot aspirador está dotado con sensores para detectar desniveles y obstáculos. No cubra los sensores y las cámaras y tenga en cuenta que no haya obstáculos en el recorrido del robot aspirador que puedan dificultar su funcionamiento.
- ▶ Evite que el robot aspirador pase por encima de cables eléctricos u otro tipo de cables.
- ▶ No deje que el robot aspirador y las piezas que forman parte de su dotación se caigan. Por motivos de seguridad, las piezas dañadas no se pueden seguir utilizando.
- ▶ Miele garantiza que se cumplan los requisitos de seguridad, solo con las piezas de sustitución originales. Los componentes defectuosos solo podrán ser sustituidos por piezas originales de Miele.

Limpieza

- ▶ No sumerja nunca el robot aspirador ni ninguna de sus piezas en agua. Para la limpieza de todas sus piezas utilice únicamente un paño seco o ligeramente húmedo.

Uso apropiado

- ▶ No utilice el robot aspirador sin depósito recogepolvo, antefiltro o filtro de salida de aire.
- ▶ Retire del suelo todos los objetos que se puedan romper o que sean muy ligeros y asegúrese de que el robot aspirador no corra el riesgo de tropezar con cordones, cortinas, cables, hilos o similares.
- ▶ Mantenga alejadas a las mascotas del robot aspirador. No deje que se sienten o se suban al robot.
- ▶ Tome las medidas adecuadas para evitar que el robot aspirador se caiga, p. ej. en galerías o balcones. Bloquee las entradas, p. ej. utilizando una barrera física.
- ▶ No permita que el robot aspirador desplace ningún objeto móvil, como andadores, alfombras, etc. Fije las piezas móviles.

es - Advertencias e indicaciones de seguridad

- ▶ No deje que el robot aspirador aspire objetos encendidos, p. ej. cigarrillos, ni ascuas aparentemente apagadas o carbón. No utilice el robot aspirador cerca de chimeneas abiertas.
- ▶ No aspire líquidos o suciedad húmeda. Después de la limpieza húmeda de alfombras o moquetas con limpiadores de espuma, cerciórese de que estén totalmente secas antes de que pase el robot aspirador.
- ▶ No deje que el robot aspire el polvo del tóner. El tóner que se utiliza, p. ej., en impresoras y fotocopiadoras puede ser conductor de corriente eléctrica.
- ▶ Evite que el robot aspire sustancias fácilmente inflamables o explosivas o gases, y no lo utilice para aspirar los lugares donde se almacenan dichas sustancias.
- ▶ No deje prendas sueltas o cabellos cerca del rodillo de cerdas o de otras partes móviles del robot aspirador.

Accesorios

- ▶ Utilice exclusivamente accesorios con el logo «ORIGINAL Miele» en su embalaje. Solo así el fabricante puede garantizar su seguridad.

Advertencias e indicaciones de seguridad respecto a la batería, estación de carga, pieza de conexión y pilas para el mando a distancia

Niños en casa

- ▶ Aquellas personas (especialmente niños) que por motivo de una incapacidad física, sensorial o mental, inexperiencia o desconocimiento no estén en condiciones de manejar la estación de carga/pieza de conexión de una forma segura, no podrán hacer uso del robot aspirador sin la supervisión o permiso de un responsable.
- ▶ En ningún caso deje que los niños tengan acceso a la batería ni a las pilas del mando a distancia.

es - Advertencias e indicaciones de seguridad

▶ Los niños deben mantenerse alejados de la estación de carga y de la pieza de conexión a menos que estén continuamente bajo supervisión.

Seguridad técnica

▶ Cargue el robot aspirador a una temperatura ambiente de entre 10 °C y 45 °C.

▶ La batería y la estación de carga deben utilizarse con este robot aspirador de Miele. Por motivos de seguridad, no está permitido poner en funcionamiento el robot aspirador con una batería o una estación de carga de otro fabricante.

▶ Para recargar el robot aspirador, utilice únicamente los accesorios suministrados (adaptador, pieza de conexión, estación de carga).

▶ El funcionamiento fiable y seguro del robot aspirador queda garantizado solo si la estación de carga está conectada a la red eléctrica pública.

▶ No pegue ningún tipo de pegatina en la parte superior de la estación base, puesto que aloja un emisor de infrarrojos. No coloque objetos delante de la misma.

▶ No siga utilizando la batería en caso de notar un olor extraño, observar que sale líquido, que se calienta en exceso o que se decolora o deforma. Deberá reciclarse la batería (ver consejo de seguridad "Reciclaje de la batería" al final de este capítulo y el capítulo "Protección del medio ambiente", apartado "Entrega de baterías y acumuladores inservibles").

▶ Las baterías y las pilas pueden descargarse. Evite que la piel o los ojos entren en contacto con el líquido abrasivo. En caso de entrar en contacto, enjuáguelos con agua y solicite ayuda médica.

▶ Póngase en contacto con el Servicio Post-venta antes de enviar la batería.

es - Advertencias e indicaciones de seguridad

Uso apropiado

- ▶ No deje caer la batería ni la arroje. Por motivos de seguridad, no continúe utilizando una batería que haya sufrido daños.
- ▶ Evite que la batería y las pilas entren en contacto con fuego u otras fuentes de calor. No caliente la batería ni las pilas. Evite que entren en contacto directo con la luz solar.
- ▶ No desmonte la batería.
- ▶ No provoque un cortocircuito de la batería ni de las pilas puenteando los contactos, ya sea de forma accidental o deliberada.
- ▶ Evite que la batería y las pilas entren en contacto con líquidos.
- ▶ No cargue las pilas suministradas con el mando a distancia.
- ▶ Eliminación de la batería y las pilas: extraiga la batería del robot aspirador y las pilas del mando a distancia. Para evitar cortocircuitos, aisle los componentes de metal con cinta adhesiva. Deseche la batería y las pilas en el punto de recogida pertinente. No deseche la batería ni las pilas en la basura común.

Encontrará las Figuras A, B y C de este capítulo al final de las contracubiertas de las presentes instrucciones de uso.

A - Robot aspirador Parte superior e inferior

- ① Display
- ② Indicación WIFI
- ③ Indicación función Vídeo (en caso de Scout RX3 Home Vision HD)
- ④ Indicación modo Tiempo (am/pm)
- ⑤ Cámaras
- ⑥ Campo sensor Start / Pausa (▶||)
- ⑦ Protector antichoques
- ⑧ Interruptor Conexión/Desconexión (I/O)
- ⑨ Tecla de apertura del compartimento de almacenamiento
- ⑩ Campo sensor para seleccionar el modo de limpieza **Silent**
- ⑪ Campo sensor para seleccionar el modo de limpieza **Turbo**
- ⑫ Campo sensor **Base**
- ⑬ Campo sensor para seleccionar el modo de limpieza **Spot**
- ⑭ Campo sensor para seleccionar el modo de limpieza estándar **Auto**
- ⑮ Indicación Timer
- ⑯ Indicación del estado de carga de la batería
- ⑰ Cepillos laterales (20 y 6 brazos, se suministran sueltos)
- ⑱ Rodillo de cerdas
- ⑲ Contacto de carga
- ⑳ Rueda delantera
- ㉑ Sensores (protección anticaída)
- ㉒ Tapa del rodillo de cerdas
- ㉓ Ruedas de accionamiento
- ㉔ Orificio de aspiración con unidad de labios de estanqueidad
- ㉕ Rueda posterior

es - Descripción del aparato

B - Estación base y mando a distancia

Estación de carga

- ① Recogecables
- ② Conducciones de cables
- ③ Casquillo para la clavija de la fuente de alimentación (no visible en la imagen)
- ④ Contacto de carga

Mando a distancia

- ① Tecla **Power** (conexión y desconexión)
- ② Tecla **Base** (navegar hacia la estación de carga)
- ③ Tecla de confirmación **OK** con flechas contiguas
- ④ Tecla Start/Pause ▶|| (iniciar/interrumpir la limpieza)
- ⑤ Tecla **Modo** (seleccionar el modo de aspiración)
- ⑥ Tecla **WiFi** (Activación / Desactivación de la WiFi)
- ⑦ Tecla **Clock** (ajustar hora)
- ⑧ Tecla **Timer** (ajustar Timer)
- ⑨ Tecla **Mute** (activar/desactivar las señales acústicas)
- ⑩ Tecla **Climb** (reducir la altura máxima de desnivel)
- ⑪ Compartimento para pilas (pared lateral)

C - Depósito recogepolvo

- ① Asa
- ② Herramienta para la limpieza con raspador
- ③ Tecla del raspador
- ④ Tapa
- ⑤ Teclas de desbloqueo para la tapa
- ⑥ Interior del aspirador
- ⑦ Antefiltro
- ⑧ Filtro de salida de aire
- ⑨ Tapa del compartimento del filtro de salida de aire

Conexión

Antes de utilizar el robot aspirador, lea el manual de instrucciones completo, disponible en su idioma en la página web de Miele de su país y en inglés y alemán al comienzo de este manual.

Encontrará las ilustraciones 1–12 de este capítulo al final de las contraportadas de este manual de instrucciones de manejo.

Colocar los cepillos laterales (fig. 01 + 02)

Retirar las láminas protectoras (fig. 03)

Colocar las pilas en el mando a distancia (fig. 04)

Conectar el robot aspirador (fig. 05)

Conectar la estación de carga (fig. 06–09)

Cargar la batería (fig. 10)

Ajustar la hora (fig. 11)

Delimitar la zona de aspiración (fig. 12)

Manejo

Observe al robot aspirador cuando limpie por primera vez una zona o en caso de modificaciones en la vivienda. Retire los obstáculos problemáticos o delimite zonas con ayuda de la banda magnética o a través del manejo de un dispositivo móvil. Compruebe que los obstáculos y desniveles se reconocen claramente.

El robot aspirador está dotado con un módulo WiFi integrado. Es posible conocer la información de estado a través de un dispositivo móvil (smartphone o tablet) y manejar el robot aspirador. En caso de manejar el robot aspirador a través de un dispositivo móvil, lea el capítulo «Miele@home*» del manual de instrucciones.

* Oferta digital adicional de Miele & Cie. KG. Todas las aplicaciones inteligentes son posibles gracias al sistema Miele@home. La funcionalidad puede variar según el modelo y el país.

A lo largo del capítulo «Manejo» se describe el manejo del robot aspirador a través del mando a distancia y del panel de control.

Conexión y desconexión (MD)

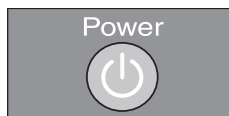

Iniciar/Interrumpir la limpieza (MD)

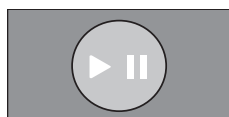

Navegar hacia la estación de carga (MD)

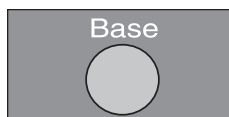

Seleccionar el modo de funcionamiento (panel de control)

Auto



Limpieza estándar para suelos con suciedad normal.

Spot



Limpieza de una superficie delimitada de aprox. 1,8 m x 1,8 m alrededor del punto de partida seleccionado.

Base



Navegar hacia la estación de carga.

Turbo

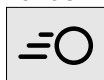

Limpieza de suelos poco sucios durante un tiempo de limpieza breve.

Silent

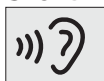

Limpieza eficiente con un nivel acústico muy bajo.



Ajustar Timer - solo es posible si la hora está ajustada (FB)

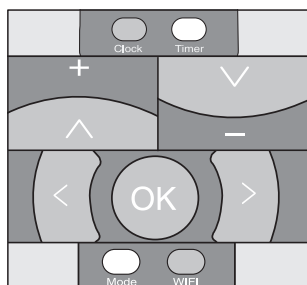

Reducir la altura máxima de desnivel a aprox. 6 mm/restaurar a aprox. 17 mm (mando a distancia)



Mantenimiento

 Peligro de lesiones debido a la rotación del rodillo de cerdas.
El robot aspirador podría encenderse durante el mantenimiento de manera imprevista.
Antes de solucionar una anomalía, desconecte el robot aspirador. Para ello pulse el interruptor I/O situado en el lateral del robot aspirador y déjelo en la posición 0.

Vaciar el depósito recogepolvo

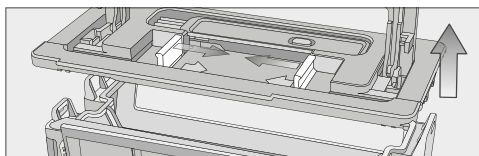
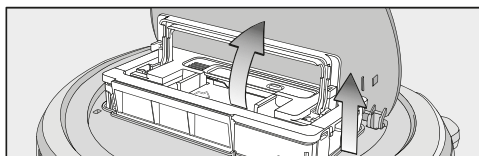
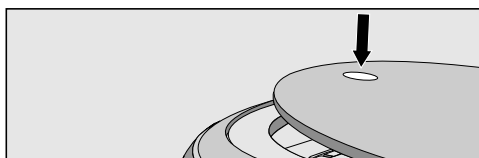

Mensajes de anomalía

 Peligro de lesiones debido a la rotación del rodillo de cerdas.
El robot aspirador podría encenderse durante la subsanación de anomalías de manera imprevista.
Antes de solucionar una anomalía, desconecte el robot aspirador. Para ello pulse el interruptor I/O situado en el lateral del robot aspirador y déjelo en la posición 0.

F 1 Anomalía "Rueda suelta"

F 2 Anomalía "Sensores sucios"/"El sensor antiaccidentes se acciona al inicio de un desnivel"

F 3 Anomalía "Filtro no reconocido"

F 4->Anomalía "Sobrecarga en las ruedas de accionamiento"/"El robot aspirador se ha atascado"

F 5 Anomalía "Sobrecarga en los cepillos"/"Se han enredado obstáculos en el robot aspirador"

F 6 Anomalía "Sobrecarga en el motor"

F 7 Anomalía interna del sistema/Anomalía "Robot aspirador fuera de la temperatura ambiente permitida"

F 8 Anomalía "Rueda delantera sucia"

Encontrará la información detallada en el manual de instrucciones completo, disponible en su idioma en la página web de Miele de su país y en inglés y alemán al comienzo de este manual.

Datos técnicos

(para el módulo WiFi)

Banda de frecuencia 2,412 GHz - 2,472 GHz

Potencia de transmisión máxima < 100 mW

Declaración de conformidad

Por la presente, Miele declara que este aspirador cumple con los requisitos de la directiva europea 2014/53/EU.

En el siguiente link encontrará el texto completo de la declaración de conformidad europea:

- productos, descarga, en www.miele.es
- Atención al cliente, solicitud de información, instrucciones de manejo, e www.miele.es/electrodomesticos/solicitud-de-informacion-385.htm introduciendo el nombre del producto o el número de fabricación

Derechos y licencias

Para el manejo y control del robot aspirador, Miele hace uso de software propio o ajeno no sujeto a una licencia de código abierto. Dicho software o componentes de software están protegidos por derechos de autor. Deben respetarse los derechos de autor tanto de Miele como de terceros.

Además, este robot aspirador incluye componentes de software cuya distribución está sujeta a condiciones de licencia de código abierto. Puede consultar los componentes de código abierto incluidos, junto con los avisos de derechos de autor correspondientes, copias de las respectivas condiciones de licencia válidas y, en caso necesario, información adicional, localmente a través de dirección IP por medio de un navegador web (<https://<dirección IP>/Licenses>). Las regulaciones de responsabilidad y garantía de las condiciones de licencia de código abierto allí recogidas son aplicables únicamente en relación con los respectivos propietarios de los derechos.

En particular, el robot aspirador contiene componentes de software protegidos por licencias de propiedad de derechos, de conformidad con la Licencia Pública General de GNU, versión 2, o la Licencia Pública General Reducida de GNU, versión 2.1. Miele pone a su disposición o a la de terceros, durante un período de tiempo de al menos tres años tras la compra o envío del robot aspirador, una copia de lectura mecánica del código fuente de los componentes de código abierto contenidos en el robot aspirador cuya licencia está sujeta a la Licencia Pública de GNU, versión 2, o a la Licencia Pública Reducida de GNU, versión 2.1, en soporte informático (CD-ROM, DVD o memoria USB). Para obtener dicho código fuente, contacte con nosotros indicando el nombre del producto, el número de serie y los datos de compra por correo electrónico (info@miele.com) o bien en la siguiente dirección postal:

Miele & Cie. KG
Open Source
GTZ/TIM
Carl-Miele-Straße 29
33332 Gütersloh

Le advertimos de la garantía limitada a favor del propietario de los derechos, de conformidad con los términos de la Licencia Pública General de GNU, versión 2, y la Licencia Pública General Reducida de GNU, versión 2.1:

This program is distributed in the hope that it will be useful, but WITHOUT ANY WARRANTY, without even the implied warranty of MERCHANTABILITY of FITNESS FOR A PARTICULAR PURPOSE. See the GNU General Public License and GNU Lesser General Public License for more details.

El Servicio Post-venta de Miele le ofrecerá unas instrucciones detalladas del uso de los modos de prueba.

Tämä robotti-imuri täyttää asetetut turvallisuusmääräykset. Laitteen asiaton käyttö voi aiheuttaa henkilö- tai esinevahinkoja.

Lue laaja käyttöohje ennen kuin alat käyttää robotti-imuria. Laajan käyttöohjeen voit ladata Mielen internetsivuilta (M.-Nr. 11 803 711). Käyttöohje sisältää tärkeää tietoa robotti-imurin turvallisuudesta, käytöstä ja huollosta. Perehtymällä käyttöohjeeseen vältät mahdolliset vahingot ja laitteen rikkoutumisen.

Standardin IEC 60335-1 vaatimusten mukaisesti Miele kehottaa sinua lukemaan kappaleet Imurin kokoaminen ja Tärkeät turvallisuusohjeet ja noudattamaan niitä.

Miele ei vastaa vahingoista, jotka aiheutuvat näiden ohjeiden noudattamatta jättämisestä.

Säilytä tämä pikakäyttöohje! Jos luovutat laitteen toiselle käyttäjälle, muista antaa pikakäyttöohje sen mukana.

Kytke robotti-imurin virta pois päältä aina ennen imurin huoltoa, puhdistusta, vianetsintää tai korjaustoimenpiteitä tai kun et aio käyttää sitä lähiaikoina. Käännä tätä varten robotti-imurin sivulla oleva I/O-virtakytkin asentoon 0. Toimi näin myös, jos robotti-imuri käyttäytyy epätavallisesti.

Määräystenmukainen käyttö

- ▶ Tämä robotti-imuri on tarkoitettu käytettäväksi lattioiden imurointiin kotitalouksissa ja kotitalouksien kaltaisissa ympäristöissä. Tätä robotti-imuria ei ole tarkoitettu käytettäväksi rakennustyömailla.
- ▶ Tätä robotti-imuria ei ole tarkoitettu käytettäväksi ulkotiloissa.
- ▶ Robotti-imuria saa käyttää vain kuivien pintojen imurointiin. Sillä ei saa imuroida ihmisiä eikä eläimiä. Imurin käyttäminen kaikkiin muihin tarkoituksiin on kiellettyä. Imuriin ei myöskään saa tehdä muutoksia tai lisäyksiä.
- ▶ Pakkaus suojaa robotti-imuria vaurioilta kuljetuksen aikana. Pakkaus kannattaa säilyttää siltä varalta, että joudut kuljettamaan imuria myöhemmin.

fi - Tärkeitä turvallisuusohjeita

► Henkilöt, jotka eivät pysty käyttämään robotti-imuria turvallisesti fyysisten, aistillisten tai henkisten kykyjensä puutteellisuuden vuoksi tai jotka ovat kokemattomia ja tietämättömiä imurin toiminnasta, eivät saa käyttää tätä imuria ilman vastuullisen henkilön valvontaa tai opastusta.

Jos kotonasi on lapsia

► Tukehtumisvaara! Jos lapset saavat leikkiä pakkausmateriaaleilla, he saattavat vetää esim. pakkausmuoveja päänsä yli ja tukehtua niihin. Pidä siksi lapset loitolla pakkausmateriaaleista.

► Älä päästä alle 8-vuotiaita lapsia robotti-imurin lähelle, ellet pidä heitä jatkuvasti silmällä.

► Yli 8-vuotiaat saavat käyttää robotti-imuria ilman valvontaa vain, kun heille on opetettu, miten sitä käytetään turvallisesti ja kun he ymmärtävät, mitä vaaratilanteita sen käyttöön saattaa liittyä. Lasten on tunnistettava ja ymmärrettävä vääränlaiseen käyttöön liittyvät vaaratilanteet.

► Älä anna lasten puhdistaa tai huoltaa robotti-imuria ilman valvontaa.

► Valvo laitteen läheisyydessä oleskelevien lasten toimintaa. Älä koskaan anna lasten leikkiä laitteella.

Tekninen turvallisuus

► Robotti-imurin jännite on 14,4 V.



Se on suojausluokan III laite.

Se toimii sähköiskuilta suojaavalla pienoisjännitteellä eikä tuota turvallisia pienoisjännitteitä suurempia jännitteitä. Robotti-imuri ladataan suojausluokan II verkkovirtamuuntimen välityksellä.

► Tarkasta robotti-imuri ja kaikki sen varusteet näkyvien vaurioiden varalta ennen jokaista käyttökertaa. Älä koskaan käytä vahingoittunutta robotti-imuria tai varusteita.

- ▶ Pistorasian on oltava suojattu joko 16 A:n tai 10 A:n hitaalla sulakkeella.
- ▶ Varmista että sähköverkon jännite ja taajuus vastaavat robotti-imurin ja sen verkkolaitteen arvokilvissä ilmoitettuja jännitettä ja taajuutta, ennen kuin liität pistotulpan pistorasiaan. Näiden tietojen on ehdottomasti vastattava toisiaan, muuten imuri saattaa vahingoittua.
- ▶ Robotti-imuria saa säilyttää vain tilassa, jonka lämpötila on 0 °C ... 60 °C.
- ▶ Robotti-imurin takuuajana tehtävät korjaukset on jätettävä aina Mielen valtuuttaman huoltoliikkeen tehtäväksi, muuten takuu ei enää korvaa korjauksen jälkeen ilmeneviä vikoja.
- ▶ Pölynimuria saa korjata ainoastaan Mielen valtuuttama huoltoliike. Asiattomista korjauksista voi aiheutua vaaratilanteita laitteen käyttäjälle!
- ▶ Ole varovainen, ettei vahingoita verkkolaitteen liitäntäjohtoa ja ettei johtoon kohdistu mekaanista rasitusta. Älä aseta mitään raskaita esineitä johdon päälle.
- ▶ Robotti-imuri on varustettu antureilla, jotka tunnistavat imuroitavan alustan korkeuserot. Älä peitä antureita ja kameroita ja huolehdi siitä, etteivät laitetta ympäröivät huonekalut yms. pääse käytön aikana häiritsemään anturien toimintaa.
- ▶ Huolehdi siitä, ettei robotti-imuri pääse ajamaan oman liitäntäjohtonsa tai muiden johtojen yli.
- ▶ Älä päästä robotti-imuria tai sen varusteita putoamaan. Pudonneita tai muulla tavoin vaurioituneita osia ei turvallisuussyistä saa enää käyttää.
- ▶ Rikkinäiset osat saa vaihtaa vain alkuperäisiin Miele-varaosiin. Vain tällaisista varaosista Miele voi taata, että ne täyttävät vaaditut turvallisuusmääräykset.

Puhdistus

► Älä koskaan upota robotti-imuria tai sen osia veteen. Puhdista kaikki osat ainoastaan kuivalla tai kevyesti kostutetulla liinalla.

Asianmukainen käyttö

- Älä koskaan käytä robotti-imuria ilman pölysäiliötä, esisuodatinta ja poistoilmansuodatinta.
- Nosta kaikki helposti hajoavat ja kevyet esineet pois lattialta ennen imurointia ja huolehdi siitä, ettei robotti-imuri pääse sotkeutumaan nyöreihin, verhoihin, hapsuihin yms.
- Pidä lemmikkieläimet loitolla robotti-imurista. Huolehdi siitä, etteivät lemmikkieläimet pääse istumaan tai astumaan robotti-imurin päälle.
- Huolehdi siitä, ettei robotti-imuri pääse putoamaan korkealta, kuten portaista tai avoimilta parvekkeilta. Estä sen pääsy tällaisiin paikkoihin esim. asettamalla niiden eteen esteitä.
- Huolehdi siitä, ettei robotti-imuri pääse siirtämään helposti siirtyviä esineitä, kuten käytävä- tai kynnysmattoja tai vastaavia. Kiinnitä tällaiset esineet paikoilleen.
- Älä anna robotti-imurin imuroida hehkuvaa tuhkaa tai hiiliä, esimerkiksi savukkeentumppeja tai kytevää tuhkaa tai hiiliä. Älä käytä robotti-imuria avotakan läheisyydessä.
- Älä anna robotti-imurin imuroida nesteitä tai märkää likaa. Kun puhdistat kokolattiamattoja vaahtopesuaineella, anna pesuaineen kuivua täysin ennen imurointia.
- Älä anna robotti-imurin imuroida värikasettien värijauhetta. Värijauhe, jota käytetään esimerkiksi lasertulostimissa tai kopiokoneissa, voi johtaa sähköä.
- Älä anna robotti-imurin imuroida helposti syttyviä tai räjähtäviä nesteitä tai kaasuja. Älä myöskään käytä sitä tiloissa, jossa säilytetään tällaisia aineita.

► Pysytele poissa imurointialueelta, etteivät löysät vaatteesi tai pitkät hiuksesi joudu liian lähelle robotti-imurin harjatelaa tai muita liikkuvia osia.

Lisävarusteet

► Käytä vain varusteita, joiden pakkauksessa on “ORIGINAL Miele” -logo. Vain näin valmistaja voi taata imurin turvallisuuden.

Tärkeitä turvallisuusohjeita akun, latausaseman, verkkolaitteen ja kaukosäätimen paristojen käyttöä varten

Jos kotonasi on lapsia

► Henkilöt (myös lapset), jotka eivät pysty käyttämään latausasema/verkkolaitetta turvallisesti fyysisten, aistillisten tai henkisten kykyjensä puutteellisuuden vuoksi tai jotka ovat kokemattomia ja tietämättömiä laitteen toiminnasta, eivät saa käyttää tätä robotti-imuria ilman vastuullisen henkilön valvontaa tai opastusta.

► Älä anna akun ja kaukosäätimen paristojen joutua lasten käsiin.

► Huolehdi siitä, etteivät lapset pääse latausaseman ja verkkolaitteen läheisyyteen ilman aikuisen jatkuvaa valvontaa.

Tekninen turvallisuus

► Robotti-imuria saa ladata vain tilassa, jonka lämpötila on 10 °C ... 45 °C.

► Akku ja latausasema on tarkoitettu käytettäväksi tämän Mielen robotti-imurin kanssa. Robotti-imurin käyttö jonkin toisen valmistajan akun tai latausaseman kanssa on kielletty turvallisuussyistä.

► Käytä robotti-imurin lataamiseen ainoastaan laitteen mukana toimitettuja varusteita (latausasema, verkkolaite, pistotulppa).

► Robotti-imurin luotettava ja varma toiminta on taattu ainoastaan silloin, kun sen latausasema on liitetty julkiseen sähköverkkoon.

► Älä peitä latausaseman etuosassa olevaa infrapunälähetintä teipillä tai tarroilla. Älä aseta mitään esineitä sen eteen.

fi - Tärkeitä turvallisuusohjeita

- ▶ Älä missään tapauksessa käytä akkua, jos siitä lähtee epätavallinen haju, jos siitä vuotaa nestettä tai jos se kuumenee voimakkaasti, on muuttanut väriä tai vääntynyt. Tällainen akku hävitettävä pikaisesti (katso ohjeet tämän kappaleen lopun kohdasta “Akun hävittäminen” ja kappaleen “Pidä huolta ympäristöstäsi” kohdasta “Käytettyjen paristojen ja akkujen hävittäminen”).
- ▶ Akut ja paristot voivat vuotaa. Akkuneste on syövyttävää, vältä sen joutumista silmiin ja iholle. Jos nestettä joutuu silmiin tai iholle, huuhtele vedellä ja ota yhteyttä lääkäriin.
- ▶ Ota yhteys Miele-huoltoon ennen kuin lähetät laitteen akun korjattavaksi.

Asianmukainen käyttö

- ▶ Älä päästä akkua putoamaan äläkä heittele sitä. Pudonnutta tai muuten vaurioitunutta akkua ei turvallisuussyistä saa enää käyttää.
- ▶ Älä vie akkua tai paristoja avotulen tai muun lämmönlähteen läheisyyteen. Älä kuumenna akkua tai paristoja. Älä altista akkua/paristoja suoralle auringonpaisteelle.
- ▶ Älä pura akkua osiin.
- ▶ Älä kytke akkua tai paristoja oikosulkuun siltakytkemällä niiden napoja tarkoituksellisesti tai epähuomiossa.
- ▶ Älä päästä akkua tai paristoja kosketuksiin nesteiden kanssa.
- ▶ Älä lataa laitteen mukana toimitettuja kaukosäätimen paristoja.
- ▶ Akun ja paristojen hävittämien: Ota akku irti robotti-imurista ja poista paristot kaukosäätimestä. Eristä metalliset navat teipillä, jotteivät ne pääse vahingossa kytkeytymään oikosulkuun. Vie akku ja paristot asianmukaiseen keräyspisteeseen. Älä hävitä akkua ja paristoja talousjätteen mukana.

Kuvat A, B ja C, joihin tekstissä viitataan, löytyvät käyttöohjeen lopussa olevilta auki taitettavilta sivuilta.

A - Robotti-imurin yläpuoli ja pohja

- ① Näyttöruutu
- ② WiFi-merkkivalo
- ③ Video-toiminnon merkkivalo (Scout RX3 Home Vision HD)
- ④ Aamu-/iltapäivä-merkkivalo (am/pm)
- ⑤ Kameran
- ⑥ Käynnistys-/tauko-hipaisupainike (▶||)
- ⑦ Törmäyssuoja
- ⑧ Virtakytkin (I/O)
- ⑨ Säilytyslokero aukaisusyvennys
- ⑩ Hiljaisen imurointitoiminnon hipaisupainike **Silent**.
- ⑪ Turboimurointitoiminnon hipaisupainike **Turbo**
- ⑫ Latausaseman hipaisupainike **Base**
- ⑬ Täsmäimurointitoiminnon hipaisupainike **Spot**
- ⑭ Automaattitoiminnon hipaisupainike **Auto**
- ⑮ Ajastimen merkkivalo
- ⑯ Akun varaustilan osoitin
- ⑰ Sivuharjat (20-haarainen ja 6-haarainen, irrallaan pakkauksessa)
- ⑱ Harjatela
- ⑲ Latausnastat
- ⑳ Etupyörä
- ㉑ Anturit (putoamisen esto)
- ㉒ Harjatelan suojuus
- ㉓ Vetopyörät
- ㉔ Imuaukko ja sen tiivistyshuulet
- ㉕ Takapyörä

fi - Laitteen osat

B - Latausasema ja kaukosäädin

Latausasema

- ① Johdon säilytyspidikkeet
- ② Johtourat
- ③ Verkkolaitteen pistokkeen liitäntä (ei näy kuvassa)
- ④ Latausnastat

Kauko-ohjaus

- ① Virtapainike **Power** (laitteen kytkeminen päälle ja pois päältä)
- ② Latausasemapainike **Base** (laitteen ohjaus latausasemaan)
- ③ **OK**-painike ja nuolipainikkeet
- ④ Käynnistys-/taukopainike **▶||** (imuroinnin aloitus/keskeytys)
- ⑤ Toimintatilan valintapainike **Mode** (imurointitoiminnon valinta)
- ⑥ **WIFI**-painike (WLAN-yhteyden ottaminen käyttöön/pois käytöstä)
- ⑦ Kellonaikapainike **Clock** (kellonajan asettaminen)
- ⑧ Ajastinpainike **Timer** (ajastuksen asettaminen)
- ⑨ Mykistyspainike **Mute** (painike- ja merkkiäänten ottaminen käyttöön/pois käytöstä)
- ⑩ Ylityskorkeuden säätöpainike **Climb** (ylityskorkeuden madaltaminen)
- ⑪ Paristokotelo (kaukosäätimen takapuolella)

C - Pölysäiliö

- ① Kahva
- ② Puhdistustyökalu, jossa sivuharjojen pyyhkäisim
- ③ Pyyhkäisimen painike
- ④ Kansi
- ⑤ Kannen irrotuspainikkeet
- ⑥ Pölykammio
- ⑦ Esisuodatin
- ⑧ Poistoilmansuodatin
- ⑨ Poistoilman suodattimen kotelon kansi

Pölynimurin kokoaminen

Lue laaja käyttöohje ennen kuin alat käyttää robotti-imuria. Saksan- ja englanninkielisen käyttöohjeen löydät tämän pikaohjeen alusta ja suomenkielisen käyttöohjeen voit ladata Mielel internetisivuilta.

Kuvat 1–12, joihin tekstissä viitataan, löytyvät tämän käyttöohjeen lopussa olevilta auki taitettavilta sivuilta.

Sivuharjojen asennus (kuvat 01 + 02)

Suojamuovien poistaminen (kuva 03)

Kaukosäätimen paristojen asennus (kuva 04)

Robotti-imurin kytkeminen päälle (kuva 05)

Latausaseman liittäminen (kuvat 06–09)

Akun lataaminen (kuva 10)

Kellonajan asettaminen (kuva 11)

Imuroitavan alueen rajaaminen (kuva 12)

Käyttö

Tarkkaile robotti-imurin toimintaa, kun käytät sitä ensimmäistä kertaa uudessa tilassa tai kun olet tehnyt tilaan jotain muutoksia. Poista ongelmia aiheuttavat esteet tai rajaa ne imurointialueen ulkopuolelle magneettinauhan avulla tai ohjaamalla imuria mobiililaitteella. Varmista samalla, että laite tunnistaa portaat ja muut korkeuserot.

Robotti-imurissa on sisäänrakennettu WLAN-moduuli. Voit tarkastella robotti-imurin tilatietoja ja ohjata imuria etänä

mobiililaitteen (tabletti tai älypuhelin) avulla. Jos haluat käyttää robotti-imuria mobiililaitteella, lue laajan käyttöohjeen kappale “Miele@home”.

* Miele & Cie KG:n digitaalinen palveluvalikoima on laaja ja Miele@home-järjestelmä mahdollistaa sen hyödyntämisen. Toimintojen valikoima saattaa vaihdella mallin ja käyttömaan mukaan.

Tämän kappaleen loppupuolella kuvataan robotti-imurin käyttöä kaukosäätimen (KS) tai laitteen hipaisupainikkeiden avulla.

Kytkeminen päälle ja pois päältä (KS)



Imuroinnin aloittaminen/keskeyttäminen (KS)



Robotti-imurin ohjaaminen latausasemaan (KS)

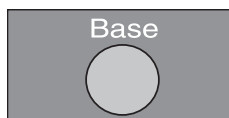

Imurointitoiminnon valinta (HP)

Auto



Perusimurointitoiminto normaaliikaisten lattioiden imurointiin.

Spot



Noin 1,8 m x 1,8 m alueen täsmäimurointiin valitun aloituskohdan ympäriltä.

Base

Robotti-imurin ohjaaminen latausasemaan

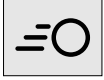
Turbo

Kevyesti likaisten lattioiden imurointiin tavallista lyhyemmässä ajassa.

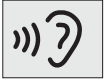
Silent

Energiaa säästävään imurointiin tavallista hiljaisemalla äänellä.



Ajastimen asetus – onnistuu vain, kun laitteen kellonaika on asetettu (KS)

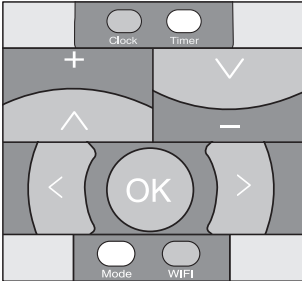

Maksimiylityskorkeuden vaihto
6 mm/17 mm (KS)

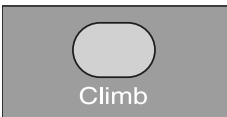
**Huoltotoimet**

 Pyörivän harjatelan aiheuttama loukkaantumisvaara.

Robotti-imuri voi käynnistyä huollon aikana.

Kytke robotti-imurin virta pois päältä aina ennen imurin huoltoa. Paina tätä varten imurin sivulla oleva virtakytkin I/O asentoon 0.

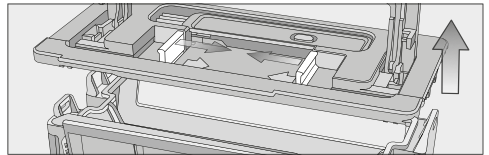
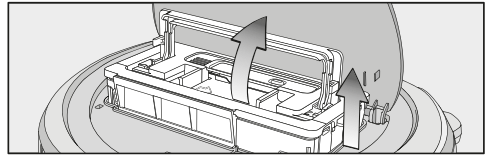
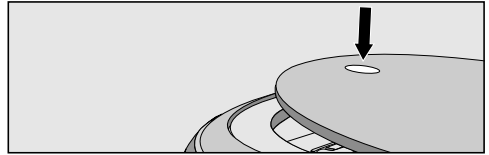
Pölysäiliön tyhjennys

Virheilmoitukset

 Pyörivän harjatelan aiheuttama loukkaantumisvaara.
Robotti-imuri voi käynnistyä vianetsinnän aikana.
Kytke robotti-imurin virta pois päältä aina ennen vianetsintää. Paina tätä varten imurin sivulla oleva virtakytkin I/O asentoon 0.

F 1 Häiriö “Pyörä ilmassa”

F 2 Häiriö “Anturit likaiset”/“Putoamistunnistin on imurin käynnistyshetkellä reunan päällä”

F 3 Häiriö “Ei suodatinta”

F 4 Häiriö “Vetopyörien ylikuormitus”/“Robotti-imuri on jumissa”

F 5 Häiriö “Harjojen ylikuormitus”/“Robotti-imuriin on takertunut jokin esine”

F 6 Häiriö “Puhaltimen ylikuormitus”

F 7 Sisäinen järjestelmävirhe/Häiriö “Robotti-imuri on tilassa, jonka ympäristön lämpötila on sallittujen rajojen ulkopuolella”

F 8 Häiriö “Etupyörä likainen”

Lisätietoja löydät laajasta käyttöohjeesta. Saksan- ja englanninkielisen laajan käyttöohjeen löydät tämän pikaohjeen alusta ja suomenkielisen käyttöohjeen Mielen internetsivuilta.

Tekniset tiedot

(WLAN-moduuli)

Taajuuskaista 2,412 GHz –
2,472 GHz

Enimmäislähetys- < 100 mW
teho

Vaatimustenmukaisuusvakuutus

Miele vakuuttaa, että tämä robotti-imuri täyttää direktiivin 2014/53/EU vaatimukset.

Täydellinen vaatimustenmukaisuusvakuutus on tilattavissa verkosta osoitteesta:

- www.miele.fi/c/kaeyttoehjeet-385.htm
- Tarvitset tätä varten tuotteen nimen ja valmistusnumeron.

Tekijänoikeudet ja lisenssit

Miele hyödyntää robotti-imurin käyttöön ja ohjaukseen omia tai muiden ohjelmistotoimittajien ohjelmistoja, jotka eivät ole ns. avoimen lähdekoodin lisenssien alaisia. Nämä ohjelmistot/ohjelmistokomponentit on suojattu tekijänoikeuslailla. Mielen ja kolmansien osapuolten ohjelmistotoimittajien tekijänoikeuksia on kunnioitettava.

Tämän robotti-imurin mukana toimitetaan lisäksi ohjelmistokomponentteja, jotka jaetaan avoimen lähdekoodin lisenssiehtojen mukaan. Voit tarkastella mukana toimitettuja avoimen lähdekoodin komponentteja sekä niihin liittyviä tekijänoikeusilmoituksia, kopioita vastaavista voimassa olevista lisenssiehdoista ja tarvittaessa lisätiedoista paikallisesti IP:n mukaan verkkoselaimella (<http://<IP-Adresse>/Licenses>). Siinä mainittujen avoimen lähdekoodin käyttöehtojen vastuuta ja takuuta koskevat määräykset koskevat vain kulloistenkin tekijänoikeuksien haltijoita.

Robotti-imuri sisältää erityisesti ohjelmistokomponentteja, joiden oikeuksien haltijat lisensoivat ne GNU General Public License -version 2 (GNU-hankkeen yleinen lisenssi), tai GNU Lesser General Public License -version 2.1 mukaisesti. Miele tarjoaa teille tai kolmannelle osapuolelle koneella luettavan kopion robotti-imuriin sisältyvien avoimen lähdekoodin komponenttien lähdekoodista vähintään 3 vuoden ajan siitä päivästä, jona robotti-imuri on ostettu tai toimitettu ja lisensoidaan GNU General Public License -version 2 tai GNU Lesser General Public License -version 2.1 ehtojen mukaisesti, tallennettuna tietovälineelle (CD-ROM, DVD tai USB-muistitikku). Voitte saada tämän lähdekoodin ottamalla meihin yhteyttä ja ilmoittamalla tuotteen nimen, sarjanumeron ja ostopäivämäärän sähköpostitse (info@miele.com) tai postitse alla olevaan osoitteeseen:

Miele & Cie. KG
Open Source
GTZ/TIM
Carl-Miele-Straße 29
33332 Gütersloh

Viittaamme rajoitetun takuun oikeuksien haltijan puoleen GNU General Public License -version 2 ja GNU Lesser General Public License -version 2.1 ehtojen mukaisesti:

This program is distributed in the hope that it will be useful, but WITHOUT ANY WARRANTY, without even the implied warranty of MERCHANTABILITY of FITNESS FOR A PARTICULAR PURPOSE. See the GNU General Public License and GNU Lesser General Public License for more details.

Yksityiskohtaiset ohjeet testaustilan hyödyntämisestä saat Miele-huollosta.

fr - Consignes de sécurité et mises en garde

Cet aspirateur robot répond aux réglementations de sécurité en vigueur. Toute utilisation non conforme peut causer des dommages corporels et matériels.

Avant d'utiliser l'aspirateur robot pour la première fois, lisez attentivement le mode d'emploi complet disponible dans votre langue dans le présent mode d'emploi ou sur le site Internet de Miele (N° M. 11 803 651). Il contient des informations importantes sur la sécurité, l'utilisation et l'entretien de votre aspirateur robot. Vous vous protégerez et éviterez ainsi de détériorer votre matériel.

Conformément à la norme CEI 60335-1, Miele indique expressément de lire impérativement le chapitre « Raccordement » et de suivre les consignes de sécurité et de mise en garde.

Miele ne peut être tenu pour responsable des dommages dus au non-respect des consignes.

Conservez ce mode d'emploi abrégé et veuillez le remettre en cas de cession de cet appareil.

Eteignez l'aspirateur robot avant de le ranger, d'effectuer une opération d'entretien, de maintenance ou de résoudre une anomalie. Pour ce faire, appuyez sur le bouton **I/O** sur le côté de l'appareil sur la position **0**. Procédez de la même manière en cas de dysfonctionnement.

Utilisation conforme

- ▶ Cet aspirateur robot est conçu pour être utilisé pour le nettoyage des sols dans la maison et dans des environnements similaires. Cet aspirateur robot ne doit pas être utilisé sur un chantier, en extérieur.
- ▶ Cet aspirateur robot ne convient pas à une utilisation en extérieur.
- ▶ Utilisez cet aspirateur robot dans le cadre domestique uniquement, pour nettoyer des poussières sèches. N'utilisez pas cet aspirateur robot sur les hommes et les animaux. Toute autre application, adaptation ou modification de cet appareil est interdite.

fr - Consignes de sécurité et mises en garde

- ▶ Nos emballages protègent votre aspirateur robot des dommages qui peuvent survenir pendant le transport. Nous vous conseillons de conserver votre emballage pour le transport ultérieur.
- ▶ Les personnes qui en raison de déficiences physiques, sensorielles ou mentales, de leur inexpérience ou de leur ignorance, ne peuvent pas utiliser cet aspirateur robot en toute sécurité ne doivent pas l'utiliser sans la surveillance et les instructions d'une personne responsable.

Précautions à prendre avec les enfants

- ▶ Risque d'asphyxie ! Les enfants se mettent en danger en s'enveloppant dans les matériaux d'emballage (film plastique, par exemple) ou en glissant leur tête à l'intérieur. Tenez les matériaux d'emballage hors de portée des enfants.
- ▶ Tenez les enfants de moins de huit ans éloignés de l'appareil à moins qu'ils ne soient sous étroite surveillance.
- ▶ Les enfants à partir de huit ans sont autorisés à utiliser l'aspirateur robot sans surveillance uniquement si vous leur avez expliqué comment l'utiliser sans danger. Les enfants doivent être en mesure d'appréhender et de comprendre les risques encourus en cas de mauvaise manipulation.
- ▶ Les enfants ne sont pas autorisés à procéder au nettoyage ou à la maintenance de l'appareil hors de la surveillance d'un adulte.
- ▶ Ne laissez pas les enfants sans surveillance à proximité de l'appareil. Ne les laissez pas jouer avec l'appareil.

Sécurité technique

▶ L'aspirateur robot fonctionne sur 14,4 V.



L'aspirateur robot est un appareil de la classe de protection III. Appareil à très basse tension de sécurité (TBTS) avec dispositif de protection contre les chocs électriques et blocage des niveaux de tension supérieurs à la TBTS. Le chargement de l'aspirateur robot s'effectue via un bloc d'alimentation enfichable de la classe de protection II (tension de réseau).

▶ Vérifiez que l'aspirateur robot et toutes les pièces fournies ne présentent pas de dommages visibles avant chaque utilisation. N'utilisez pas un aspirateur robot endommagé et n'utilisez pas de pièces endommagées.

▶ La prise électrique doit être protégée par un fusible 10 A ou 16 A.

▶ Comparez les données de raccordement indiquées sur la plaque signalétique et le bloc d'alimentation de l'appareil (tension et fréquence) avec celles du réseau. Ces données doivent absolument coïncider.

▶ Stockez l'aspirateur robot à une température ambiante comprise entre 0 °C et 60° C.

▶ Pendant la période de garantie, seul un service après-vente agréé par le fabricant est habilité à réparer l'aspirateur robot, faute de quoi tout bénéfice de la garantie est perdu en cas de panne ultérieure.

▶ Les réparations ne doivent être effectuées que par des techniciens Miele agréés. Les réparations non conformes peuvent entraîner de graves dangers pour l'utilisateur.

▶ Vérifiez que le câble d'alimentation électrique n'est pas endommagé et évitez toute contrainte mécanique. Ne placez pas d'objets lourds sur le câble d'alimentation électrique.

fr - Consignes de sécurité et mises en garde

- ▶ L'aspirateur robot est équipé de capteurs pour détecter les niveaux et les seuils. Ne couvrez pas ces capteurs et les caméras et vérifiez que le fonctionnement des capteurs ne soit pas entravé par des objets dispersés pendant le trajet.
- ▶ Ne passez pas l'aspirateur robot sur les câbles électriques.
- ▶ Evitez de faire tomber l'aspirateur robot et ses accessoires. Si une pièce est tombée ou est endommagée, elle ne doit plus être utilisée pour des raisons de sécurité.
- ▶ Miele ne garantit le respect des consignes de sécurité que si les pièces de rechange sont d'origine. Les pièces défectueuses ne doivent être remplacées que par des pièces de rechange d'origine Miele.

Nettoyage

- ▶ Ne plongez jamais l'aspirateur robot ou les accessoires dans l'eau. Nettoyez tous les éléments avec un chiffon sec ou légèrement humide.

Précautions d'utilisation

- ▶ N'utilisez jamais l'aspirateur robot sans bac à poussière, préfiltre et filtre d'évacuation.
- ▶ Enlevez du sol tous les objets fragiles ou susceptibles de se renverser et veillez à ce que l'aspirateur robot ne se prenne pas dans des rideaux, cordages, franges, câbles ou autres obstacles susceptibles de le bloquer.
- ▶ Empêchez les animaux de s'approcher de l'aspirateur robot. Ne les laissez pas monter ou s'asseoir dessus.
- ▶ Veuillez prendre les mesures appropriées pour protéger l'aspirateur robot de chute, par ex. de mezzanines. Bloquez par conséquent l'accès, par ex. en installant des barrières physiques.
- ▶ Ne laissez pas l'aspirateur robot déplacer des pièces mobiles, telles que les patins, les tapis de sol, etc. Fixez les pièces mobiles.

fr - Consignes de sécurité et mises en garde

- ▶ Veillez à ce que l'aspirateur robot ne ramasse pas d'objets incandescents ou qui semblent éteints tels que des mégots, des cendres ou du charbon. N'utilisez pas votre appareil à proximité d'une cheminée.
- ▶ L'aspirateur robot ne doit pas nettoyer de liquides ou de poussières contenant de l'humidité ! Laissez sécher complètement les tapis et moquettes qui ont été shampouinés avant que l'aspirateur robot ne se déplace dessus.
- ▶ Ne nettoyez pas de toner ! Le toner utilisé pour les imprimantes et les photocopieurs par exemple peut être conducteur.
- ▶ Ne nettoyez pas de produits ni de gaz inflammables ou explosifs. N'utilisez pas l'aspirateur robot dans les locaux où sont stockés ces produits.
- ▶ Ne vous asseyez pas et ne vous allongez pas sur la surface à nettoyer. Attention aux vêtements amples et aux cheveux longs qui risquent de s'emmêler dans la brosse cylindrique ou tout autres éléments mobiles de l'aspirateur robot.

Accessoires

- ▶ N'utilisez que des filtres et des accessoires portant le logo « Original Miele » sur l'emballage. Le fabricant peut garantir votre sécurité dans ces conditions exclusivement.

Consignes de sécurité et mises en garde pour batterie, base de chargement, chargeur et piles de la télécommande

Précautions à prendre avec les enfants

- ▶ Les personnes (y compris les enfants) qui ne sont pas en mesure d'utiliser la base de chargement/ le chargeur en toute sécurité en raison de déficiences physiques, sensorielles ou mentales, de leur inexpérience ou de leur ignorance ne doivent pas utiliser l'aspirateur robot sans la surveillance ou les instructions d'une personne responsable.

fr - Consignes de sécurité et mises en garde

▶ Ne laissez pas les enfants manipuler les piles de la télécommande ou la batterie.

▶ Les enfants doivent être tenus à l'écart de la base de chargement et du chargeur, à moins qu'ils ne soient sous surveillance constante.

Sécurité technique

▶ Chargez l'aspirateur robot à une température ambiante comprise entre 10 °C et 45° C.

▶ La batterie et la base de chargement doivent être utilisées pour cet aspirateur robot Miele. Pour des raisons de sécurité, toute utilisation de l'aspirateur robot avec une batterie, un chargeur ou une base de chargement d'une autre marque est à proscrire.

▶ Pour recharger la batterie, utilisez uniquement les accessoires fournis (adaptateur, alimentation secteur, base de chargement).

▶ Seul un raccordement de l'aspirateur robot ou de la base de chargement au réseau électrique public permet de garantir un fonctionnement sûr et fiable de l'appareil.

▶ Ne collez aucun autocollant sur la partie avant de la base de chargement qui contient un capteur à infrarouge. N'intercalez aucun objet susceptible de gêner la transmission.

▶ N'utilisez en aucun cas la batterie si vous vous apercevez qu'une odeur inhabituelle s'en dégage, que du liquide en ressort, qu'elle chauffe fortement ou qu'elle se décolore ou se déforme. La batterie doit être immédiatement éliminée. (voir Consignes de sécurité « Élimination de la batterie » à la fin de ce chapitre et chapitre « Votre contribution à la protection de l'environnement », section « Reprise des piles et des accumulateurs usagés »).

▶ Les piles et les accumulateurs peuvent fuir. Évitez tout contact de ce liquide avec les yeux et la peau ! En cas de contact, rincez à l'eau claire puis appelez aussitôt les secours.

▶ Contactez le service après-vente avant d'expédier la batterie.

Précautions d'utilisation

- ▶ Ne laissez pas tomber la batterie et ne la jetez pas. Pour des raisons de sécurité, une batterie endommagée ne doit plus être utilisée.
- ▶ N'exposez pas la batterie ou les piles au feu ou à d'autres sources de chaleur. N'exposez pas la batterie ou les piles à une source de chaleur excessive. Ne l'exposez pas à la lumière directe du soleil.
- ▶ Ne démontez pas la batterie.
- ▶ Ne provoquez pas de court-circuit de la batterie ou des piles en pontant les contacts intentionnellement ou par mégarde.
- ▶ Ne placez pas la batterie ou les piles en contact avec des liquides.
- ▶ Ne rechargez jamais les piles fournies avec la télécommande.
- ▶ Elimination de la batterie et des piles : Retirez la batterie de l'aspirateur robot et les piles de la télécommande. Avant de l'éliminer, isolez les contacts métalliques de la batterie avec du ruban adhésif pour éviter tout court-circuit. Déposez l'ancienne batterie et les piles dans un point de collecte de votre commune. Ne jetez pas la batterie ou les piles dans les ordures ménagères.

fr - Description de l'appareil

Les croquis A, B et C mentionnés au chapitre « Description de l'appareil » se trouvent dans le dépliant placé en fin de mode d'emploi.

A - Parties supérieure et inférieure de l'aspirateur robot

- ① Écran
- ② Affichage Wi-Fi
- ③ Affichage de la fonction vidéo (sur le modèle Scout RX3 Home Vision HD)
- ④ Affichage de la plage horaire (am/pm)
- ⑤ Caméras
- ⑥ Zone tactile de démarrage-pause (▶||)
- ⑦ Protection anti-chocs
- ⑧ Interrupteur marche-arrêt (I/O)
- ⑨ Mécanisme d'ouverture du compartiment de rangement
- ⑩ Zone tactile du mode de nettoyage **Silent**
- ⑪ Zone tactile du mode de nettoyage **Turbo**
- ⑫ Zone tactile de la **Base**
- ⑬ Zone tactile du mode de nettoyage **Spot**
- ⑭ Zone tactile du mode de nettoyage standard **Auto**
- ⑮ Affichage minuteur
- ⑯ Témoin de charge de la batterie
- ⑰ Brosses latérales (20 bras et 6 bras, livrées séparément)
- ⑱ Brosse rotative
- ⑲ Contacts de charge
- ⑳ Roue avant
- ㉑ Capteurs (protection anti-chute)
- ㉒ Capot de la brosse cylindrique
- ㉓ Roues motrices
- ㉔ Fente d'aspiration avec lèvres d'étanchéité
- ㉕ Roue arrière

B - Base de chargement et télécommande

Base de chargement

- ① Enroulement du câble
- ② Passe-câble
- ③ Prise du bloc d'alimentation (non visible sur le croquis)
- ④ Contacts de charge

Télécommande

- ① Touche de mise sous tension **Power** (mise en marche et arrêt)
- ② Touche **Base** (guider jusqu'à la base de chargement)
- ③ Touche de confirmation **OK** entourée de flèches directionnelles
- ④ Touche de démarrage-pause (▶||) (démarrer/interrompre le nettoyage)
- ⑤ Touche **Mode** (sélectionner le mode de nettoyage)
- ⑥ Touche **WIFI** (activer/désactiver la Wi-Fi)
- ⑦ Touche de l'horloge **Clock** (régler l'heure)
- ⑧ Touche du minuteur **Timer** (régler le minuteur)
- ⑨ Touche muette **Mute** (activer/désactiver les signaux sonores)
- ⑩ Touche **Climb** (réduire la hauteur de franchissement)
- ⑪ Logement des piles (au dos)

C - Bac à poussière

- ① Poignée
- ② Outil de nettoyage avec racleur
- ③ Touche de l'outil de nettoyage
- ④ Couvercle
- ⑤ Boutons de déverrouillage du couvercle
- ⑥ Compartiment à poussière
- ⑦ Préfiltre
- ⑧ Filtre d'évacuation
- ⑨ Couvercle du compartiment du filtre d'évacuation

Raccordement

Avant d'utiliser l'aspirateur robot pour la première fois, lisez attentivement le mode d'emploi complet disponible en anglais et en allemand dans le présent mode d'emploi ou sur le site Internet de Miele pour les autres langues.

Les croquis 1 à 12 mentionnés dans ce chapitre se trouvent sur la dernière page rabattable en fin de mode d'emploi.

Monter les brosses latérales (croquis 01 + 02)

Retirer les protections (croquis 03)

Installer les piles de la télécommande (croquis 04)

Allumer l'aspirateur robot (croquis 05)

Brancher la base de chargement (croquis 06 - 09)

Charger la batterie (croquis 10)

Régler l'heure (croquis 11)

Délimiter un périmètre de nettoyage (croquis 12)

Utilisation

Observez toujours votre aspirateur robot la première fois que vous l'utilisez dans un nouvel environnement et en cas de modifications de votre habitat. Enlevez les obstacles éventuels ou délimitez des périmètres à l'aide de la bande magnétique ou par commande via un terminal mobile. Vérifiez si l'appareil détecte bien les seuils et les marches.

Votre aspirateur robot est équipé d'un module WLAN (Wi-Fi) intégré. Si vous êtes équipé d'un terminal mobile (tablette ou smartphone), vous pouvez appeler des informations sur l'état de votre aspirateur robot et le faire fonctionner à distance. Si vous souhaitez télécommander votre aspirateur robot sur un terminal mobile, veuillez vous référer au chapitre « Miele@home* » dans le mode d'emploi détaillé.

* Offre numérique supplémentaire de Miele & Cie KG. Toutes les applications intelligentes sont réalisables grâce au système Miele@home. Les fonctionnalités peuvent varier selon les régions.

Le présent chapitre détaille le fonctionnement de l'appareil via la télécommande ou le bandeau de commande.

Mise en marche et arrêt (télécommande)

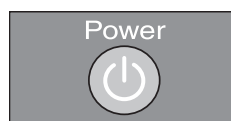

Démarrer/interrompre le nettoyage (télécommande)

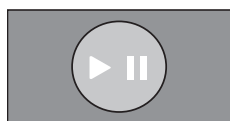

Retour à la base de chargement (télécommande)

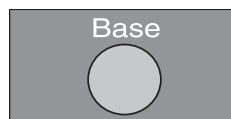

Sélectionner le mode de fonctionnement (bandeau de commande)

Auto

Nettoyage standard pour des sols normalement sales.

Spot

Pour un nettoyage ciblé d'un périmètre d'environ 1,8 m sur 1,8 m autour d'un point de départ dans la pièce.

Base

Retour à la base de chargement.

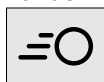
Turbo

Pour nettoyer des sols peu sales avec une durée de nettoyage raccourcie.

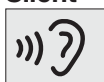
Silent

Nettoyage plus économique avec réduction de bruit.

Réduire la hauteur du dénivelé d'env. 6 mm / rétablir la hauteur du dénivelé sur env. 17 mm (télécommande)

**Maintenance**

 Risque de blessure induit par la rotation de la brosse cylindrique.

L'aspirateur robot peut démarrer lors de la maintenance, sans que vous ne soyez préparé.

Désactivez l'aspirateur robot avant chaque maintenance. Appuyez par conséquent sur **I/O** sur le côté de l'aspirateur robot sur la position **0**.

Vider le bac à poussière

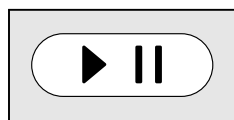
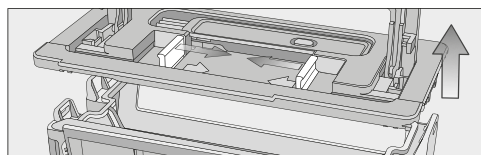
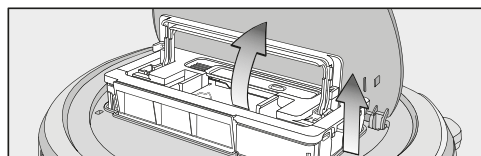
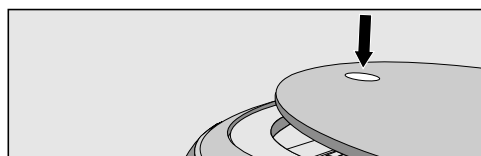

Configurer le départ différé : disponible uniquement si vous avez réglé l'heure (télécommande)

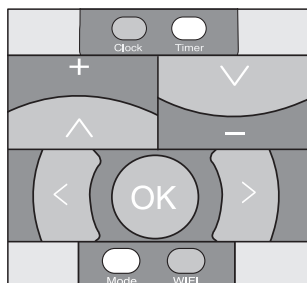

Messages d'erreur

 Risque de blessure induit par la rotation de la brosse cylindrique. L'aspirateur robot peut démarrer lors de résolution d'anomalie, sans que vous ne soyez préparé. Désactivez l'aspirateur robot avant chaque élimination des anomalies. Appuyez par conséquent sur **I/O** sur le côté de l'aspirateur robot sur la position **0**.

F 1 Anomalie « roue mal installée »

F 2 Anomalie « capteurs sales » / « capteur anti-chutes au-dessus du vide au démarrage »

F 3 Anomalie « Filtre non détecté »

F 4 Anomalie « enrayement des roues motrices » / « l'aspirateur robot est bloqué »

F 5 Anomalie « enrayement des brosses » / « des objets se sont pris dans l'aspirateur robot »

F 6 Anomalie « surcharge moteur »

F 7 Anomalie système interne / Anomalie « Aspirateur-robot en dehors de la température ambiante admise »

F 8 Anomalie « salissures sur la roue avant »

Vous trouverez de plus amples informations dans le mode d'emploi complet disponible en anglais et en allemand dans le présent mode d'emploi ou sur le site Internet de Miele pour les autres langues.

Caractéristiques techniques

(pour le module Wi-Fi)

Bande fréquence 2,412 GHz –
2,472 GHz

Puissance maximale d'émission < 100 mW

Déclaration de conformité

Par la présente, Miele déclare que cet aspirateur robot est conforme à la directive 2014/53/EU.

Le texte complet de la déclaration de conformité se trouve sous une des adresses Internet suivantes :

- Page d'accueil miele France, sur www.miele.fr
- Onglet Services, Demande de documentations, Modes d'emploi, sur www.miele.fr/electromenager/demande-d-informations-385.htm en indiquant le nom du produit ou le numéro de série

Droits d'auteur et licences

Miele utilise son propre logiciel ou un logiciel tiers non couvert par une licence open source, pour faire fonctionner et contrôler l'aspirateur robot. Le présent logiciel/les composants de logiciel sont soumis à des droits d'auteur. Les droits d'auteur détenus par Miele et des tiers doivent être respectés.

Cet aspirateur robot contient également des composants logiciels distribués sous licence open source. Vous pouvez consulter les composants open source inclus ainsi que les avis de droit d'auteur correspondants, les copies des conditions de licence applicables et toute autre information localement via IP et un navigateur web (<http://<IP Adresse>/Licenses>). Les dispositions de responsabilité et de garantie des conditions de licence open source qui y figurent ne s'appliquent qu'à l'égard des ayants droit respectifs.

L'aspirateur robot contient notamment des composants logiciels sous licence GNU General Public License, version 2, ou GNU Lesser General Public License, version 2.1. Pendant une période d'au moins 3 ans après l'achat ou la livraison de l'aspirateur robot, Miele propose de vous fournir ou de fournir à des tiers une copie lisible par machine du code source des composants open source contenus dans l'aspirateur robot, sous licence GNU General Public License, version 2, ou GNU Lesser General Public License, version 2.1, sur un support de données (CD-ROM, DVD ou clé USB). Pour obtenir ce code source, veuillez nous contacter par e-mail (info@miele.com) ou à l'adresse suivante, en précisant le nom du produit, le numéro de série et la date d'achat :

Miele & Cie. KG
Open Source
GTZ/TIM
Carl-Miele-Straße 29
33332 Gütersloh

Nous attirons votre attention sur la garantie limitée en faveur des ayants droit selon les termes de la GNU General Public License, Version 2, et de la GNU Lesser General Public License, Version 2.1 :

This program is distributed in the hope that it will be useful, but WITHOUT ANY WARRANTY, without even the implied warranty of MERCHANTABILITY of FITNESS FOR A PARTICULAR PURPOSE. See the GNU General Public License and GNU Lesser General Public License for more details.

Vous obtiendrez auprès du service après-vente Miele les instructions détaillées concernant l'utilisation des modes test.

it - Istruzioni di sicurezza e avvertenze

L'aspirapolvere robot è conforme alle vigenti norme di sicurezza. Un uso improprio può causare danni a persone e/o cose.

Prima di usare l'apparecchio consultare le istruzioni d'uso dettagliate pubblicate sul sito www.miele.it (M.-Nr. 11 803 661). Contiene indicazioni importanti per la sicurezza, l'uso e la manutenzione dell'aspirapolvere robot. Si evitano così danni e rischi per sé e altre persone.

Ai sensi della norma IEC 60335-1, Miele avvisa espressamente che è assolutamente necessario leggere e seguire le informazioni contenute nel capitolo "Allacciamento" nonché le indicazioni e le avvertenze di sicurezza.

Miele non risponde dei danni che derivano dall'inosservanza di queste avvertenze.

Conservare con cura il presente libretto d'istruzioni brevi e consegnarlo anche a eventuali futuri utenti.

Spegnere l'aspirapolvere robot prima di effettuare ogni intervento di manutenzione, riporlo a lungo, pulirlo e risolvere guasti e anomalie. Per farlo premere l'interruttore **I/O** posto di lato sull'aspirapolvere robot e portarlo in posizione **0**. Procedere allo stesso modo in caso di comportamento anomalo dell'aspirapolvere robot.

Uso previsto

- ▶ Questo aspirapolvere robot è destinato all'utilizzo in ambiente domestico e similare per la pulizia dei pavimenti. Non è adatto all'uso presso cantieri.
- ▶ Questo aspirapolvere robot non è destinato all'impiego in ambienti esterni.
- ▶ Utilizzare l'aspirapolvere robot per aspirare esclusivamente oggetti asciutti. Non è ammesso impiegarlo in altro modo o apportare qualsivoglia modifica all'aspirapolvere robot.
- ▶ L'imballaggio protegge l'elettrodomestico durante il trasporto. Si consiglia di conservare la confezione per eventuali trasporti.

► Le persone che per le loro capacità fisiche, sensoriali o psichiche o per la loro inesperienza o non conoscenza non siano in grado di utilizzare in sicurezza l'aspirapolvere robot, non devono farne uso senza la sorveglianza e la guida di una persona responsabile.

Bambini

► Pericolo di soffocamento! I bambini potrebbero per gioco avvolgersi nel materiale di imballaggio (ad es. nella pellicola) o avvolgerci la testa e soffocare. Tenere lontano dai bambini il materiale d'imballaggio.

► Tenere lontano dall'aspirapolvere robot i bambini al di sotto degli otto anni, in alternativa sorvegliarli costantemente.

► I ragazzini più grandi e responsabili (in ogni caso non al di sotto degli otto anni) possono utilizzare l'apparecchio senza sorveglianza solo ed esclusivamente se è stato loro spiegato come farlo e se sono in grado di farlo in tutta sicurezza. È importante che sappiano riconoscere e comprendere quali pericoli possono derivare da un uso non corretto dell'apparecchio.

► In ogni caso non permettere loro di effettuare operazioni di pulizia e manutenzione sull'aspirapolvere robot senza sorveglianza.

► Sorvegliare i bambini che si trovano nelle immediate vicinanze dell'aspirapolvere. Non permettere loro di giocarci.

Sicurezza tecnica

► L'aspirapolvere robot funziona con 14,4 V.



È un dispositivo della classe di protezione III.

Trattasi di un elettrodomestico dotato di protezione contro scosse elettriche dovute ad allacciamento a bassissima tensione di sicurezza e nel quale non si generano voltaggi superiori alla bassissima tensione di sicurezza. L'aspirapolvere robot si ricarica tramite un alimentatore a spina della classe di protezione II (indicazione tensione di rete).

it - Istruzioni di sicurezza e avvertenze

- ▶ Prima dell'uso controllare che l'aspirapolvere robot e tutti i componenti forniti insieme non presentino danni visibili. Non mettere in funzione un elettrodomestico o dei componenti danneggiati.
- ▶ La presa elettrica deve essere protetta da un fusibile da 16 A oppure da 10 A ad azione ritardata.
- ▶ Confrontare i valori di allacciamento riportati sulla targhetta dati dell'aspirapolvere robot e dell'alimentatore (tensione e frequenza) con quelli della rete di alimentazione. Questi dati devono assolutamente corrispondere.
- ▶ Riporre l'aspirapolvere a una temperatura ambiente compresa tra 0 °C e 60 °C.
- ▶ Eventuali riparazioni all'aspirapolvere robot in garanzia devono essere effettuate esclusivamente dall'assistenza tecnica autorizzata Miele, altrimenti il diritto alla garanzia per qualsiasi eventuale ulteriore danno decade.
- ▶ Eventuali riparazioni devono essere effettuate esclusivamente da un tecnico del servizio di assistenza autorizzato Miele. Se le riparazioni non sono state effettuate correttamente, queste possono mettere seriamente in pericolo la sicurezza dell'utente.
- ▶ Accertarsi che il cavo di rete elettrica non si danneggi ed evitare sollecitazioni meccaniche. Non appoggiare oggetti pesanti sul cavo di rete elettrica.
- ▶ L'aspirapolvere robot è dotato di sensori per il riconoscimento di gradini e sporgenze. Non coprire i sensori, né le videocamere, e fare attenzione che la funzionalità dei sensori non sia ostacolata da oggetti durante gli spostamenti.
- ▶ Fare in modo che l'aspirapolvere robot non passi sopra il cavo di alimentazione e altri cavi.
- ▶ Non far cadere l'aspirapolvere robot e i componenti in dotazione. Per motivi di sicurezza non si possono utilizzare componenti caduti a terra o danneggiati.

▶ Solo con i pezzi di ricambio originali, Miele dà la garanzia di soddisfare le richieste di sicurezza. Sostituire eventuali pezzi difettosi solo con ricambi originali Miele.

Pulizia

▶ Non immergere mai per nessun motivo l'aspirapolvere robot e i componenti in dotazione in acqua. Pulire tutti i componenti solo con un panno asciutto o leggermente inumidito.

Impiego corretto

▶ Non utilizzare l'aspirapolvere robot senza contenitore polvere, pre-filtro e filtro aria in uscita.

▶ Sollevare tutti gli oggetti fragili e leggeri da terra e fare attenzione che l'aspirapolvere robot non si impigli in cordicelle, tende, frange, cavi o simili.

▶ Tenere lontano dall'aspirapolvere robot gli animali domestici. Non permettere agli animali di posizionarsi sopra l'aspirapolvere robot.

▶ Ricorrere a misure adeguate per proteggere l'aspirapolvere robot da cadute da grandi altezze, p.es. terrazze o balconi aperti. Bloccare a tale scopo l'accesso, p.es. posizionando delle barriere fisiche.

▶ Non far spostare dall'aspirapolvere robot nessun oggetto mobile come p.es. passatoie, zerbini o simili. Fissare le parti mobili.

▶ Non far aspirare all'aspirapolvere robot oggetti ardenti o incandescenti, come sigarette, cenere o carbone apparentemente spenti. Non utilizzare l'aspirapolvere robot nelle vicinanze di camini aperti.

▶ Non aspirare con l'aspirapolvere robot liquidi e sporco bagnato. Prima di passare l'aspirapolvere robot su moquette e/o tappeti lavati o inumiditi, aspettare che siano completamente asciutti.

▶ Non aspirare la polvere di toner. Il toner, ad es. delle stampanti o delle fotocopiatrici, può condurre elettricità.

it - Istruzioni di sicurezza e avvertenze

- ▶ Non aspirare sostanze facilmente infiammabili o esplosive né gas; non passare l'aspirapolvere robot nemmeno nei locali dove tali sostanze sono depositate.
- ▶ Durante la pulizia non sedersi o sdraiarsi sulla superficie da aspirare, di modo da non avvicinare capelli o vestiario ampio al rullo o ad altri componenti mobili dell'aspirapolvere robot.

Accessori

- ▶ Utilizzare solo accessori con il logo "ORIGINAL Miele" apposto sulla confezione. La casa produttrice può garantire la sicurezza solo per gli accessori originali.

Indicazioni di sicurezza e avvertenze per batteria, stazione base, alimentatore e batterie del telecomando

Bambini

- ▶ Le persone (compresi i bambini) che per le loro capacità fisiche, sensoriali o psichiche o per la loro inesperienza o non conoscenza non siano in grado di utilizzare in sicurezza la stazione base/l'alimentatore, non devono farne uso senza la sorveglianza e la guida di una persona responsabile.
- ▶ Tenere lontano dalla portata dei bambini l'accumulatore e le batterie del telecomando.
- ▶ Tenere lontano dalla stazione base e dall'alimentatore i bambini a meno che non vengano costantemente sorvegliati.

Sicurezza tecnica

- ▶ Caricare l'aspirapolvere robot a una temperatura ambiente compresa tra 10 °C e 45 °C.
- ▶ Utilizzare la batteria e la stazione base solo per questo aspirapolvere robot Miele. L'utilizzo di questo aspirapolvere con una batteria o una stazione base di un altro produttore non è consentito per questioni di sicurezza.

- ▶ Per caricare l'aspirapolvere utilizzare solo gli accessori in dotazione (stazione base, alimentatore, adattatore).
- ▶ Il funzionamento sicuro e affidabile di questo aspirapolvere è garantito solo se la stazione base è collegata alla rete elettrica pubblica.
- ▶ Non incollare adesivi sul lato anteriore della stazione base, lì dietro si trova un trasmettitore a infrarossi. Non posizionare oggetti davanti alla stazione base.
- ▶ Non continuare a utilizzare per nessun motivo la batteria qualora emanasse un odore insolito, fuoriuscisse del liquido, si riscaldasse facilmente, si decolorasse o deformasse. In questo caso gettare immediatamente la batteria (v. indicazioni sulla sicurezza "Smaltimento della batteria" alla fine di questo capitolo e al capitolo "Il vostro contributo alla tutela dell'ambiente", par. "Smaltimento di batterie e accumulatori usati").
- ▶ Gli accumulatori e le batterie possono scadere. Evitare il contatto con occhi e pelle con liquidi corrosivi. In caso di contatto risciacquare con acqua e prendere in considerazione un aiuto medico.
- ▶ Mettersi in contatto con l'assistenza tecnica Miele, prima di spedire l'accumulatore.

Impiego corretto

- ▶ Non far cadere l'accumulatore e non gettarlo. Una batteria danneggiata non può più essere utilizzata per motivi di sicurezza.
- ▶ Fare in modo che l'accumulatore o le batterie non siano a contatto con fiamme vive o altre fonti di calore. Non riscaldare l'accumulatore o le batterie. Non esporlo/esporli a raggi solari diretti.
- ▶ Non smontare l'accumulatore.
- ▶ Non generare un cortocircuito con l'accumulatore o le batterie, creando per errore o intenzionalmente un ponte con i contatti.

it - Istruzioni di sicurezza e avvertenze

- ▶ Non far entrare in contatto l'accumulatore o le batterie con dei liquidi.
- ▶ Non caricare mai le batterie fornite del telecomando.
- ▶ Smaltimento dell'accumulatore e delle batterie: rimuovere dall'aspirapolvere l'accumulatore e dal telecomando le batterie. Isolare contatti metallici utilizzando del nastro adesivo, per evitare cortocircuiti. Smaltire l'accumulatore e le batterie presso il locale centro di raccolta. Non gettare l'accumulatore e le batterie nei normali rifiuti domestici.

Le immagini A, B e C di questo capitolo si trovano nelle pagine pieghevoli al termine delle presenti istruzioni d'uso.

A - Aspirapolvere robot, lato superiore e inferiore

- ① Display
- ② Spia WIFI
- ③ Spia funzione video (con Scout RX3 Home Vision HD)
- ④ Spia indicazione ora (am/pm)
- ⑤ Videocamera
- ⑥ Tasto sensore Start/Pause (▶||)
- ⑦ Paraurti
- ⑧ Interruttore On/Off (I/O)
- ⑨ Incavo per aprire il vano portaoggetti
- ⑩ Tasto sensore modalità di pulizia **Silent**
- ⑪ Tasto sensore modalità di pulizia **Turbo**
- ⑫ Tasto sensore **Base**
- ⑬ Tasto sensore modalità di pulizia **Spot**
- ⑭ Tasto sensore modalità di pulizia standard **Auto**
- ⑮ Display timer
- ⑯ Spia livello carica batteria
- ⑰ Spazzole laterali (a 20 bracci e 6 bracci, forniti a parte)
- ⑱ Rullo spazzole
- ⑲ Contatti di ricarica
- ⑳ Rotella anteriore
- ㉑ Sensori (anticaduta)
- ㉒ Copertura rullo
- ㉓ Rotelle di trazione
- ㉔ Apertura di aspirazione con guarnizioni
- ㉕ Rotella posteriore

it - Descrizione elettrodomestico

B - Stazione base e telecomando

Stazione base di ricarica

- ① Avvolgimento cavo
- ② Fermacavi
- ③ Presa per spina alimentatore (non visibile nell'immagine)
- ④ Contatti di ricarica

Telecomando

- ① Tasto **Power** (accensione e spegnimento)
- ② Tasto **Base** (dirigersi verso la stazione base)
- ③ Tasto conferma **OK** con attorno i tasti freccia
- ④ Tasto Start/Pause (▶||) (avviare/interrompere la pulizia)
- ⑤ Tasto **Mode** (selezionare la modalità di pulizia)
- ⑥ Tasto **WIFI** (attivare/disattivare WLAN)
- ⑦ Tasto **Clock** (impostare l'ora)
- ⑧ Tasto **Timer** (impostare il timer)
- ⑨ Tasto **Mute** (attivare/disattivare i segnali acustici)
- ⑩ Tasto **Climb** (ridurre l'altezza da terra)
- ⑪ Vano batterie (lato posteriore)

C - Contenitore polvere

- ① Maniglia
- ② Attrezzo di pulizia con raschietto
- ③ Tasto raschietto
- ④ Coperchio
- ⑤ Tasti di sblocco coperchio
- ⑥ Vano polvere
- ⑦ Prefiltro
- ⑧ Filtro aria in uscita
- ⑨ Coperchio vano filtro aria in uscita

Allacciamento

Prima di usare l'apparecchio leggere le istruzioni d'uso dettagliate in inglese e in tedesco riportate all'inizio delle presenti istruzioni brevi o in italiano pubblicate sul sito www.miele.it.

Le immagini 1 - 12 di questo capitolo si trovano nell'ultima pagina pieghevole, in fondo alle presenti istruzioni d'uso.

Inserire le spazzole laterali (Fig. 01 + 02)

Rimuovere le pellicole protettive (Fig. 03)

Inserire le batterie nel telecomando (Fig. 04)

Accendere l'aspirapolvere robot (Fig. 05)

Collegare la stazione base (Fig. 06 - 09)

Caricare l'accumulatore (Fig. 10)

Impostare l'ora (Fig. 11)

Delimitare l'area di aspirazione (Fig. 12)

Uso

Osservare sempre l'aspirapolvere robot durante la prima aspirazione in un ambiente nuovo o in caso di cambiamenti nell'appartamento. Rimuovere ostacoli problematici o delimitare le aree con un nastro magnetico oppure tramite comandi con un dispositivo mobile. Verificare altresì che gradini e sporgenze siano facilmente riconoscibili.

L'aspirapolvere robot è dotato di modulo WLAN integrato. Tramite dispositivo mobile (PC tablet o smartphone) è possibile visualizzare le informazioni sullo stato e impartire comandi da remoto. Se si aziona l'aspirapolvere robot tramite dispositivo mobile, leggere il capitolo "Miele@home*" nelle istruzioni d'uso.

* Offerta digitale aggiuntiva di Miele & Cie. KG. Il sistema Miele@home consente tutte le applicazioni intelligenti. Le funzionalità possono variare a seconda del modello e del paese.

Proseguendo nella lettura del capitolo "Uso", viene descritto come azionare l'aspirapolvere robot tramite telecomando o l'area comandi.

Accensione e spegnimento (telecomando)



Avviare/interrompere la pulizia (telecomando)



Dirigersi verso la stazione base (telecomando)

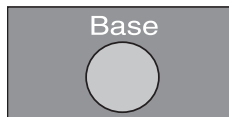

Selezionare la modalità (area comandi)

Auto



Pulizia standard per pavimenti normalmente sporchi.

Spot

Pulizia di una superficie di ca. 1,8 m x 1,8 m attorno al punto di partenza selezionato.

Base

Dirigersi verso la stazione base.

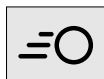
Turbo

Pulizia di pavimenti con sporco leggero e tempi di pulizia brevi.

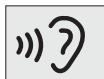
Silent

Pulizia a risparmio energetico con bassa rumorosità.



Impostare il timer - solo se è impostata anche l'ora (telecomando)

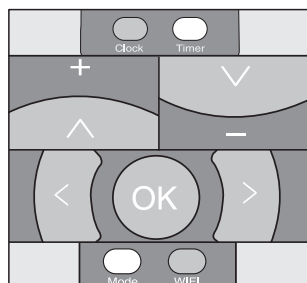

Ridurre l'altezza max. a ca. 6 mm/resettarla a ca. 17 mm (telecomando)

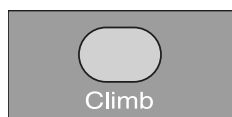
**Manutenzione**

 Pericolo di ferirsi a causa del rullo spazzola che ruota.

L'aspirapolvere robot può avviarsi nel corso dei lavori di manutenzione senza che l'utente sia pronto.

Prima di ogni intervento di manutenzione spegnere l'aspirapolvere robot. Premere l'interruttore I/O di lato sull'aspirapolvere robot e portarlo in posizione **0**.

Vuotare il contenitore polvere

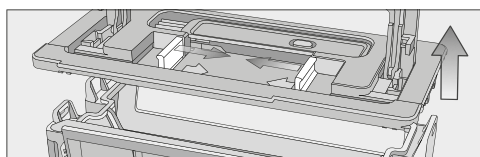
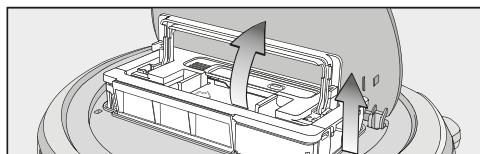
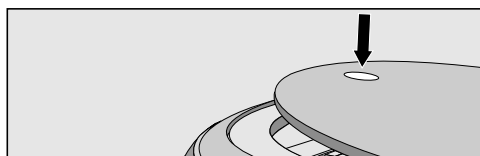

Segnalazioni di anomalie

 Pericolo di ferirsi a causa del rullo spazzola che ruota.

L'aspirapolvere robot può avviarsi mentre si eliminano i guasti senza che l'utente sia pronto.

Prima di ogni intervento per risolvere un guasto o un errore spegnere l'aspirapolvere robot. Premere l'interruttore **I/O** di lato sull'aspirapolvere robot e portarlo in posizione **0**.

F 1 Errore "Rotella sollevata"

F 2 Errore "Sensori sporchi"/"Sensore anticaduta all'avvio si trova sul vuoto"

F 3 Errore "Filtro non riconosciuto"

F 4 Errore "Sovraccarico rotelle trazione"/"L'aspirapolvere robot resta bloccato"

F 5 Errore "Sovraccarico spazzole"/"Si sono bloccati oggetti nell'aspirapolvere robot"

F 6 Errore "Sovraccarico motore"

F 7 errore di sistema interno/errore "Aspirapolvere robot all'esterno della temperatura ambiente consentita"

F 8 Errore "Rotella anteriore sporca"

Per ulteriori informazioni consultare le istruzioni d'uso complete in inglese e in tedesco riportate all'inizio delle presenti istruzioni brevi o in italiano sul sito www.miele.it.

Dati tecnici

(per il modulo LAN)

Banda di frequenza 2,412 GHz –
za 2,472 GHz

Potenza massima < 100 mW
di trasmissione

Dichiarazione di conformità

Miele dichiara che questo aspirapolvere robot è conforme alla direttiva 2014/53/UE.

Il testo completo della dichiarazione di conformità UE è disponibile ai seguenti indirizzi internet:

- Prodotti, download, www.miele.it
- Service, richiedere informazioni, istruzioni d'uso, su www.miele.it/elettrodomestico/brochure-e-libretti-d-uso-385.htm mediante indicazione del nome prodotto o del numero di fabbricazione

Diritto d'autore e licenze

Per usare e gestire il prodotto, Miele utilizza software propri o di terzi non soggetti ad una cosiddetta condizione di licenza Open Source. Questo software/questi componenti software sono protetti dal punto di vista dei diritti. Sono tutelati i poteri in capo a Miele e a terzi derivanti dai diritti d'autore.

Inoltre, il presente prodotto contiene componenti di sistema che vengono consegnati alle condizioni di licenza previste da Open Source. È possibile consultare i componenti Open Source, i rispettivi avvisi di copyright, le copie delle condizioni di licenza di volta in volta in vigore nonché eventuali ulteriori informazioni localmente tramite IP mediante un web browser (<https://<indirizzo IP>/Licenses>). Le disposizioni in materia di responsabilità e garanzia ivi contenute delle condizioni di licenza Open Source si intendono valide soltanto in rapporto ai titolari dei rispettivi diritti.

L'aspirapolvere robot contiene in particolare componenti software che vengono concesse in licenza dai titolari dei diritti di cui alla GNU General Public License, versione 2, oppure alla GNU Lesser General Public License, Versione 2.1. Per un periodo di minimo 3 anni dall'acquisto ovvero dalla consegna del prodotto Miele offre a voi o a terzi la messa a disposizione su un supporto dati (CD-ROM, DVD o chiave USB) di una copia leggibile a macchina del codice sorgente delle componenti Open Source contenute nel prodotto che vengono concesse in licenza alla condizioni di cui alla GNU General Public License, versione 2, oppure alla GNU Lesser General Public License, versione 2.1. Per ricevere questo codice sorgente, vi invitiamo a contattarci tramite e-mail (info@miele.com) o all'indirizzo sotto riportato indicando il nome del prodotto, il numero di serie e la data d'acquisto:

Miele & Cie. KG
Open Source
GTZ/TIM
Carl-Miele-Straße 29
33332 Gütersloh

Segnaliamo la garanzia limitata a favore dei titolari dei diritti di cui alle condizioni della GNU General Public License, versione 2, e della GNU Lesser Public License, versione 2.1:

This program is distributed in the hope that it will be useful, but WITHOUT ANY WARRANTY, without even the implied warranty of MERCHANTABILITY of FITNESS FOR A PARTICULAR PURPOSE. See the GNU General Public License and GNU Lesser General Public License for more details.

Per maggiori indicazioni sull'utilizzo delle modalità test rivolgersi all'assistenza tecnica Miele.

nl - Veiligheidsinstructies en waarschuwingen

Deze robotstofzuiger voldoet aan de geldende veiligheidsvoorschriften. Onjuist gebruik kan persoonlijk letsel of materiële schade tot gevolg hebben.

Lees voor het eerste gebruik van de robotstofzuiger de uitvoerige gebruiksaanwijzing in uw landstaal. U vindt deze op de internetsite van Miele (mat.-nr. 11 803 671). In de gebruiksaanwijzing vindt u belangrijke instructies met betrekking tot de veiligheid, het gebruik en het onderhoud van de robotstofzuiger. Zo beschermt u zichzelf en vermijdt u schade aan het apparaat.

In overeenstemming met de norm IEC 60335-1 adviseert Miele u uitdrukkelijk om het hoofdstuk "Aansluiten" en de veiligheidstips en waarschuwingen te lezen en op te volgen.

Wanneer de veiligheidsrichtlijnen en waarschuwingen niet worden opgevolgd, kan Miele niet aansprakelijk worden gesteld voor schade die daarvan het gevolg is.

Bewaar deze korte gebruiksaanwijzing zorgvuldig en geef deze door aan een eventuele volgende eigenaar van het apparaat.

Schakel de robotstofzuiger voor elk onderhoud uit. Doe dit ook als u het apparaat wilt opbergen of als u een probleem of storing wilt verhelpen. Zet hiervoor de schakelaar **I/O** aan de zijkant van de robotstofzuiger op de stand **0**. Doe dit ook als de robotstofzuiger zich anders dan normaal gedraagt.

Verantwoord gebruik

- ▶ Deze robotstofzuiger is bestemd voor het reinigen van vloeren in huishoudens of daarmee vergelijkbare omgevingen. Deze robotstofzuiger is niet geschikt voor gebruik op bouwplaatsen.
- ▶ Het apparaat mag niet buiten worden gebruikt.

nl - Veiligheidsinstructies en waarschuwingen

- ▶ Deze robotstofzuiger is uitsluitend voor het opzuigen van droog stof. Ieder ander gebruik is voor eigen risico en kan gevaarlijk zijn. De specificaties van het apparaat mogen niet worden gewijzigd. Wij attenderen u erop dat het opzuigen van vloeistoffen (bijvoorbeeld water) of fijn stof (zoals boorgruis, zand, meel en gips) ernstige schade aan het apparaat kan toebrengen en tot gevolg heeft dat de garantie op uw Miele stofzuiger vervalt.
- ▶ De verpakking beschermt de robotstofzuiger tegen transportschade. Wij raden u aan de verpakking te bewaren voor het geval u de stofzuiger een keer wilt vervoeren.
- ▶ Dit apparaat mag alleen worden gebruikt door personen die in staat zijn het apparaat veilig te bedienen en die volledig op de hoogte zijn van de inhoud van de gebruiksaanwijzing!

Kinderen

- ▶ Verstikkingsgevaar! Kinderen kunnen zich tijdens het spelen in verpakkingsmateriaal wikkelen (bijvoorbeeld in folie) of het materiaal over hun hoofd trekken en stikken. Houd verpakkingsmaterialen bij kinderen vandaan.
- ▶ Houd kinderen onder 8 jaar op een afstand van de robotstofzuiger, tenzij u voortdurend toezicht houdt.
- ▶ Kinderen vanaf 8 jaar mogen de robotstofzuiger alleen zonder toezicht gebruiken als ze weten hoe ze deze veilig moeten bedienen. De kinderen moeten zich bewust zijn van de gevaren van een foutieve bediening.
- ▶ Kinderen mogen het apparaat niet zonder toezicht reinigen of onderhouden.
- ▶ Houd kinderen in de gaten wanneer deze zich in de buurt van het apparaat bevinden. Laat kinderen nooit met het apparaat spelen.

Technische veiligheid

- ▶ De accuspanning van de robotstofzuiger is 14,4 V.



Dit apparaat behoort tot de veiligheidsklasse III.

Het apparaat is aangesloten op extra lage veiligheidsspanning. Zo wordt het risico op een elektrische schok voorkomen. In het apparaat worden geen spanningen gegenereerd die groter zijn dan een extra lage veiligheidsspanning. De accu wordt met een voedingselement uit de veiligheidsklasse II (vermelding netspanning) opgeladen.

- ▶ Controleer de robotstofzuiger en alle meegeleverde onderdelen vóór elk gebruik op zichtbare beschadigingen. Gebruik nooit een beschadigde robotstofzuiger en beschadigde onderdelen.

- ▶ De wandcontactdoos moet met ten minste 16 A of 10 A traag zijn beveiligd.

- ▶ Vergelijk de aansluitgegevens op het typeplaatje van de robotstofzuiger en het voedingselement (netspanning en frequentie) met de waarden van het elektriciteitsnet. Deze gegevens moeten beslist overeenstemmen.

- ▶ Berg de robotstofzuiger op bij een omgevingstemperatuur van 0 °C tot 60 °C.

- ▶ Als dit apparaat binnen de garantieperiode defect raakt, mag het alleen door Miele worden gerepareerd, anders vervalt de garantie.

- ▶ Reparaties mogen alleen door vakmensen worden uitgevoerd die door Miele zijn geautoriseerd. Ondeskundig uitgevoerde reparaties kunnen voor de gebruiker gevaar opleveren.

- ▶ Let erop dat u de kabel van het voedingselement niet beschadigt en voorkom mechanische belastingen. Plaats geen zware voorwerpen op de kabel van het voedingselement.

nl - Veiligheidsinstructies en waarschuwingen

- ▶ De robotstofzuiger heeft sensoren voor de herkenning van trappen en hoogteverschillen. Dek de sensoren en de camera's niet af. Voorwerpen op de vloer mogen de functie van de sensoren niet belemmeren.
- ▶ Laat de robotstofzuiger niet over aansluitkabels of andere kabels rijden.
- ▶ Laat de robotstofzuiger en de bijgeleverde onderdelen niet vallen. Om veiligheidsredenen mogen beschadigde onderdelen niet meer worden gebruikt.
- ▶ Alleen bij gebruik van originele Miele onderdelen garandeert Miele dat aan de veiligheidseisen wordt voldaan. Defecte onderdelen mogen alleen door originele Miele onderdelen worden vervangen.

Reiniging

- ▶ Dompel de robotstofzuiger en de bijgeleverde onderdelen nooit in water. Reinig alle delen alleen droog of met een iets vochtige doek.

Veilig gebruik

- ▶ Gebruik het apparaat niet zonder stofreservoir, voorfilter en uitblaasfilter.
- ▶ Haal alle breekbare en lichte voorwerpen van de vloer. Zorg ervoor dat de robotstofzuiger niet vastraakt in koordjes, vitrages, franjes, kabels en dergelijke.
- ▶ Houd huisdieren op een afstand. Laat huisdieren niet op het apparaat staan of zitten.
- ▶ Neem de juiste maatregelen om te voorkomen, dat de robotstofzuiger van grote hoogte valt, bijv. van een galerij of een open balkon. Blokkeer de toegang.
- ▶ Laat de robotstofzuiger geen beweegbare delen, zoals lopers, voetmatten e.d. verschuiven. Zet beweegbare delen vast.

nl - Veiligheidsinstructies en waarschuwingen

- ▶ Zuig nooit brandende of gloeiende voorwerpen op (zoals sigarettenpeuken, as en kolen). Gebruik de robotstofzuiger niet in de buurt van een open haard.
- ▶ Zuig nooit vloeistoffen of vochtig vuil op. Laat met water of sop gereinigde oppervlakken eerst helemaal opdrogen, voordat u gaat zuigen.
- ▶ Zuig geen toner-resten op. Toner van bijvoorbeeld printers of kopieerapparaten kan elektriciteit geleiden.
- ▶ Zuig nooit licht ontvlambare of explosieve stoffen of gassen op. Zuig ook nooit in een ruimte waar dergelijke stoffen opgeslagen liggen.
- ▶ Ga niet zitten of liggen op het oppervlak dat moet worden gezogen, zodat lang haar en losse kleding niet te dicht bij de borstelas en bij andere bewegende delen van de robotstofzuiger komen.

Accessoires

- ▶ Gebruik uitsluitend accessoires met het “ORIGINAL Miele” logo op de verpakking. Alleen daarvan kan Miele de veiligheid waarborgen.

Veiligheidstips en waarschuwingen voor accu, basisstation, voedingselement en batterijen van de afstandsbediening

Kinderen

- ▶ Personen (inclusief kinderen) die op grond van hun fysieke of psychische gesteldheid, hun onervarenheid of gebrek aan kennis niet in staat zijn om het basisstation/voedingselement veilig te bedienen, mogen deze robotstofzuiger alleen gebruiken als ze onder toezicht staan van of worden geïnstrueerd door een verantwoordelijk persoon.
- ▶ Zorg ervoor dat kinderen niet in aanraking komen met de accu en de batterijen van de afstandsbediening.
- ▶ Houd kinderen op afstand van het basisstation en voedingselement, tenzij u voortdurend toezicht houdt.

nl - Veiligheidsinstructies en waarschuwingen

Technische veiligheid

- ▶ Laad de robotstofzuiger op bij een omgevingstemperatuur van 10 °C tot 45 °C.
- ▶ De accu en het basisstation moeten voor deze Miele robotstofzuiger worden gebruikt. Om veiligheidsredenen is het niet toegestaan om deze robotstofzuiger met een accu of basisstation van een andere fabrikant te gebruiken.
- ▶ Gebruik voor het opladen van de robotstofzuiger alleen de bijgeleverde onderdelen (basisstation, voedingselement, netadapter).
- ▶ Deze robotstofzuiger kan alleen betrouwbaar en veilig functioneren als het basisstation op het openbare elektriciteitsnet is aangesloten.
- ▶ Plak geen stickers op de voorkant van het basisstation. Hierachter bevindt zich een infraroodzender. Plaats er ook geen voorwerpen voor.
- ▶ U mag de accu beslist niet gebruiken als u merkt dat deze vreemd ruikt, als er vocht uit komt, als de accu erg heet wordt, verkleurt of vervormd raakt. De accu moet direct worden afgevoerd (zie veiligheidstip "Afvoer van de accu's en batterijen" aan het eind van dit hoofdstuk en het hoofdstuk "Een bijdrage aan de bescherming van het milieu", paragraaf "Retournering van oude batterijen en oude accu's").
- ▶ Er kan vloeistof uit accu's en batterijen lopen. Zorg dat uw ogen en huid niet met deze bijtende vloeistof in aanraking komen. Gebeurt dat wel, spoel dan met water en raadpleeg een arts.
- ▶ Neem contact op met Miele, voordat u de accu verstuurt.

Veilig gebruik

- ▶ Laat de accu niet vallen en gooi er niet mee. Een beschadigde accu mag om veiligheidsredenen niet meer worden gebruikt.
- ▶ Vermijd contact van de accu en batterijen met open vuur of andere warmtebronnen. Verhit batterijen en accu's niet. Stel deze niet bloot aan direct zonlicht.

nl - Veiligheidsinstructies en waarschuwingen

- ▶ Haal de accu niet uit elkaar.
- ▶ Voorkom kortsluiting bij de accu en de batterijen. Overbrug de contacten niet onbedoeld of opzettelijk.
- ▶ Houd de accu en de batterijen uit de buurt van vloeistoffen.
- ▶ Laad de meegeleverde batterijen van de afstandsbediening nooit op.
- ▶ Afvoer van de accu's en batterijen: haal de accu uit de robotstofzuiger en de batterijen uit de afstandsbediening. Isoleer metalen contacten door deze met plakband af te plakken om kortsluiting te voorkomen. Lever de accu en batterijen in op het daarvoor bestemde gemeentelijke inzamelpunt. Doe de accu en batterijen niet bij het gewone huisvuil.

nl - Beschrijving van het apparaat

De afbeeldingen A, B en C behorend bij dit hoofdstuk vindt u op de uitklappagina's achter in deze gebruiksaanwijzing.

A - Robotstofzuiger boven- en onderkant

- ① Display
- ② Controlelampje wifi
- ③ Controlelampje videofunctie (bij Scout RX3 Home Vision HD)
- ④ Controlelampje tijdmodus (am/pm)
- ⑤ Camera's
- ⑥ Sensortoets Start/Pauze (▶||)
- ⑦ Stootstrip
- ⑧ Schakelaar Aan/Uit (I/O)
- ⑨ Drukpunt voor het openen van het opbergvak
- ⑩ Sensortoets reinigingsmodus **Silent**
- ⑪ Sensortoets reinigingsmodus **Turbo**
- ⑫ Sensortoets **Base**
- ⑬ Sensortoets reinigingsmodus **Spot**
- ⑭ Sensortoets standaard reinigingsmodus **Auto**
- ⑮ Controlelampje timer
- ⑯ Controlelampje oplaadstatus accu
- ⑰ Zijborstels (20-armig en 6-armig, los bijgevoegd)
- ⑱ Borstelas
- ⑲ Laadcontacten
- ⑳ Voorwiel
- ㉑ Sensoren (voorkomen dat het apparaat valt)
- ㉒ Afdekking borstelas
- ㉓ Aandrijfwielen
- ㉔ Zuigmond met dichtlippeneenheid
- ㉕ Achterwiel

B - Basisstation en afstandsbediening

Basisstation

- ① Snoerhaspel
- ② Kabelgeleidingen
- ③ Bus voor stekker voedingselement (op de afbeelding niet zichtbaar)
- ④ Laadcontacten

Afstandsbediening

- ① Toets **Power** (in- en uitschakelen)
- ② Toets **Base** (terug naar het basisstation)
- ③ Bevestigingstoets **OK** met rondom richtingstoetsen
- ④ Toets Start/Pauze ▶|| (reiniging starten/onderbreken)
- ⑤ Toets **Mode** (reinigingsmodus kiezen)
- ⑥ Toets **WIFI** (wifi activeren/deactiveren)
- ⑦ Toets **Clock** (dagtijd instellen)
- ⑧ Toets **Timer** (timer instellen)
- ⑨ Toets **Mute** (akoestische signalen activeren/deactiveren)
- ⑩ Toets **Climb** (bodenvrijheid beperken)
- ⑪ Batterijvak (achterkant)

C - Stofreservoir

- ① Greep
- ② Reinigingsborstel met afstrijder
- ③ Toets afstrijder
- ④ Deksel
- ⑤ Ontgrendelingsknoppen deksel
- ⑥ Stofruimte
- ⑦ Voorfilter
- ⑧ Uitblaasfilter
- ⑨ Afdekking uitblaasfiltervak

Aansluiten

Lees voor het eerste gebruik van de robotstofzuiger de uitvoerige gebruiksaanwijzing in uw landstaal. U vindt deze op de internetsite van Miele. Een uitvoerige gebruiksaanwijzing in het Duits en het Engels vindt u voor in deze gebruiksaanwijzing.

De afbeeldingen 1–12 behorend bij dit hoofdstuk vindt u op de laatste uitklappagina achter in deze gebruiksaanwijzing.

Zijborstels plaatsen (afb. 01 + 02)

Beschermfolie verwijderen (afb. 03)

Batterijen in de afstandsbediening plaatsen (afb. 04)

Robotstofzuiger inschakelen (afb. 05)

Basisstation aansluiten (afb. 06–09)

Accu opladen (afb. 10)

Tijd instellen (afb. 11)

Zuigbereik afbakenen (afb. 12)

Gebruik

Blijf altijd bij de robotstofzuiger als deze een vertrek voor het eerst reinigt of als u iets in het vertrek heeft veranderd. Verwijder eventuele hindernissen of baken delen van de ruimte af met behulp van de magneettape of met behulp van de besturing via een mobiel eindapparaat. Controleer of trappen en hoogteverschillen worden herkend.

Uw robotstofzuiger heeft hiervoor een geïntegreerde wifi-module. Via een mobiel eindapparaat (tablet of smartphone) kunt u statusinformatie oproepen en uw robotstofzuiger op afstand bedienen. Als u de robotstofzuiger via een mobiel eindapparaat bedient, verwijzen wij u naar het hoofdstuk “Miele@home*” in de uitvoerige gebruiksaanwijzing.

* Extra digitaal aanbod van Miele & Cie. KG. Het Miele@home-systeem maakt alle slimme toepassingen mogelijk. De functies kunnen variëren per model en land.

In het hoofdstuk “Gebruik” wordt de bediening van de robotstofzuiger via de afstandsbediening (AB) en het bedieningspaneel beschreven.

In- en uitschakelen (AB)

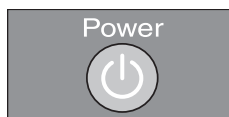

Reiniging starten/onderbreken (AB)



Terug naar het basisstation (AB)

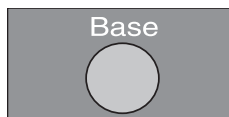

Gebruiksmodus kiezen (bedieningspaneel)

Auto



Standaard reiniging voor normaal verontreinigde vloeren.

Spot

Voor het gericht reinigen van een oppervlak van ca. 1,8 m x 1,8 m rondom een gekozen startpunt.

Base

Terug naar het basisstation.

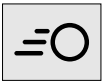
Turbo

Voor het reinigen van licht verontreinigde vloeren, met verkorte reinigingsduur.

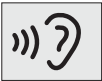
Silent

Voor energiebesparend reinigen met een lager geluidsniveau.



Timer instellen – alleen mogelijk als de dagtijd is ingesteld (AB)

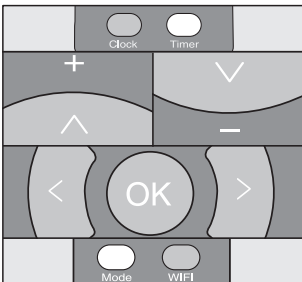

Maximale bodemvrijheid beperken tot ca. 6 mm/resetten naar ca. 17 mm (AB)

**Onderhoud**

Kans op letsel door roterende borstelas.

De robotstofzuiger kan tijdens het onderhoud starten, zonder dat u daarop voorbereid bent.

Schakel de stofzuiger voor elk onderhoud uit. Zet hiervoor de schakelaar **I/O** aan de zijkant van het apparaat op de stand **0**.

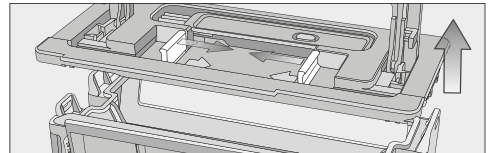
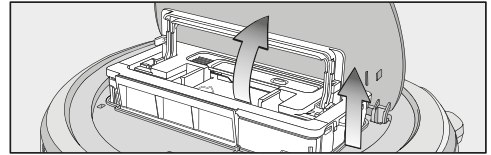
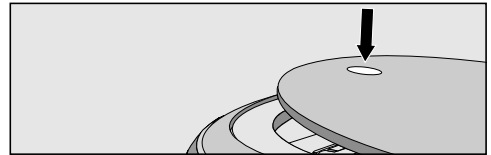
Stofreservoir legen

Foutmeldingen

 Kans op letsel door roterende borstelas.

De robotstofzuiger kan tijdens het verhelpen van een storing starten, zonder dat u daarop voorbereid bent. Schakel de stofzuiger altijd uit, voordat u een probleem probeert op te lossen. Zet hiervoor de schakelaar **I/O** aan de zijkant van het apparaat op de stand **0**.

Fout **F 1** “Wiel los van de grond”

Fout **F 2** “Sensoren verontreinigd”/“Valsensor constateert bij de start een hoogteverschil”

Fout **F 3** “Filter niet herkend”

Fout **F 4** “Overbelasting aandrijfwielen”/“De robotstofzuiger zit vast”

Fout **F 5** “Overbelasting borstels”/“Er zitten voorwerpen in of aan de robotstofzuiger vast”

Fout **F 6** “Overbelasting ventilator”

Fout **F 7** Interne systeemfout/Fout “Omgevingstemperatuur bevindt zich niet binnen het bereik voor de robotstofzuiger”

Fout **F 8** “Voorwiel verontreinigd”

Voor meer informatie verwijzen wij naar de uitvoerige gebruiksaanwijzing in uw landstaal. U vindt deze op de internetsite van Miele. Een uitvoerige gebruiksaanwijzing in het Duits en het Engels vindt u voor in deze gebruiksaanwijzing.

Technische gegevens

(voor de wifi-module)

Frequentieband 2,412 GHz –
2,472 GHz

Maximaal zend- < 100 mW
vermogen

Conformiteitsverklaring

Hiermee verklaart Miele, dat deze robotstofzuiger voldoet aan richtlijn 2014/53/EU.

U kunt de volledige tekst van deze EU-conformiteitsverklaring op de volgende internetadressen vinden:

- www.miele.nl/Downloads
- www.miele.nl/c/brochures-en-hand-leidingen-385.htm

Auteursrecht en licenties

Voor de bediening en besturing van de robotstofzuiger gebruikt Miele eigen software of software van derden waarvoor geen open source licentievoorwaarde geldt. Deze software/softwarecomponenten zijn auteursrechtelijk beschermd. De auteursrechten van Miele en derden dienen in acht te worden genomen.

Bovendien bevat deze robotstofzuiger softwarecomponenten die onder open source licentievoorwaarden worden doorgegeven. U kunt de ontvangen open source componenten en de bijbehorende verwijzingen naar auteursrechten, kopieën van de geldige licentievoorwaarden en eventueel overige informatie lokaal per IP via een webbrowser (<https://<IP-Adresse>/Licenses>) oproepen. De daar beschreven aansprakelijkheids- en garantieregelingen van de open source licentievoorwaarden zijn alleen van toepassing op de betreffende rechthebbenden.

De robotstofzuiger bevat met name softwarecomponenten waarvoor de rechthebbenden volgens de GNU General Public License, versie 2 resp. de GNU Lesser General Public License, versie 2.1, een licentie hebben verstrekt. Miele biedt u of derden gedurende een periode van minimaal 3 jaar na aankoop resp. levering van de robotstofzuiger aan, een machineleesbare kopie van de broncode van de open source componenten in de robotstofzuiger waarvoor volgens de voorwaarden van de GNU General Public License, versie 2, of de GNU Lesser General Public License, versie 2.1, een licentie is verstrekt, op een gegevensdrager (cd-rom, dvd of USB-stick) ter beschikking te stellen. Om deze broncode te verkrijgen, verzoeken wij u contact met ons op te nemen onder vermelding van de productnaam, het serienummer en de koopdatum, hetzij per e-mail (info@miele.com), hetzij op het onderstaande postadres:

Miele & Cie. KG
Open Source
GTZ/TIM
Carl-Miele-Straße 29
33332 Gütersloh

Wij willen u wijzen op de beperkte garantie ten gunste van de rechthebbenden volgens de voorwaarden van de GNU General Public License, versie 2, en de GNU Lesser General Public License, versie 2.1:

This program is distributed in the hope that it will be useful, but WITHOUT ANY WARRANTY, without even the implied warranty of MERCHANTABILITY of FITNESS FOR A PARTICULAR PURPOSE. See the GNU General Public License and GNU Lesser General Public License for more details.

Voor een gedetailleerde handleiding voor het gebruik van de testmodi kunt u contact opnemen met Miele.

no - Sikkerhetsregler

Denne robotstøvsugeren oppfyller de påbudte sikkerhetskravene. Ikke-forskriftsmessig bruk kan føre til skader på personer og gjenstander.

Les den fullstendige bruksanvisningen før første bruk av robotstøvsugeren. Denne finner du på ditt eget språk på Mieleles nettside (M.-nr. 11 803 721). Den gir viktig informasjon om sikkerhet, bruk og vedlikehold av robotstøvsugeren. På denne måten beskytter du deg selv og andre, og unngår skader.

I henhold til internasjonal standard IEC 60335-1 ber Miele uttrykkelig om, at kapittelet «Tilkobling» samt sikkerhetshenvisninger og advarsler må leses nøye og følges.

Miele kan ikke gjøres ansvarlig for skader som skyldes at disse henvisningene ikke blir fulgt.

Ta vare på kort-bruksanvisningen og gi den videre til en eventuell senere eier.

Slå av robotstøvsugeren før hver vedlikehold, lengre oppbevaring, rengjøring, problemløsning og feilretting. I denne forbindelse må du trykke på bryteren **I/O** på siden av robotstøvsugeren på innstillingen **0**. Følg samme prosedyre ved uvanlig adferd på robotstøvsugeren.

Forskriftsmessig bruk

- ▶ Denne robotstøvsugeren er bestemt for bruk til gulvrenngjøring i husholdninger og husholdningsliknende steder. Denne robotstøvsugeren er ikke egnet for bruk på byggeplass.
- ▶ Denne støvsugeren er ikke beregnet for utendørs bruk.
- ▶ Denne støvsugeren skal kun brukes til støvsugning av tørt støv. Andre bruksmåter, ombygginger eller forandringer av støvsugeren er ikke tillatt.
- ▶ Forpakningen beskytter robotstøvsugeren mot transportskader. Vi anbefaler at du oppbevarer emballasjen for transportbehov.

▶ Personer, som på grunn av sin psykiske eller fysiske tilstand eller pga. sin uerfarenhet eller uvitenhet ikke er i stand til å betjene støvsugeren på en sikker måte, må ikke bruke denne støvsugeren uten tilsyn eller veiledning fra en ansvarlig person.

Barn i husholdningen

▶ Fare for kvelning! Hvis barn leker med forpakkingsmaterialer, kan de vikle seg inn i f.eks. folie eller trekke den over hodet og kveles. Hold forpakkingsmaterialene vekk fra barn.

▶ Barn under 8 år må holdes vekk fra robotstøvsugeren, med mindre de er under konstant tilsyn.

▶ Barn over 8 år, får bare betjene robotstøvsugeren uten tilsyn, dersom robotstøvsugerens funksjon er forklart slik at de kan betjene den på en sikker måte. Barn må kunne se og forstå mulige farer ved feil betjening.

▶ Barn må ikke rengjøre eller vedlikeholde støvsugeren uten tilsyn.

▶ Hold øye med barn som befinner seg i nærheten av støvsugeren. Ikke la barn leke med støvsugeren.

Teknisk sikkerhet

▶ Robotstøvsugeren drives med et 14,4 V batteri.



Den er et produkt i beskyttelsesklasse III.

Den er et produkt hvor beskyttelsen mot elektrisk støt er sikret ved tilkobling til lavspenning og hvor det ikke produseres spenninger som er høyere enn dette. Lading av robotstøvsugeren må foregå gjennom et støpsel i beskyttelsesklasse II (nettspenningsopplysninger).

▶ Kontroller at robotstøvsugeren og alle medfølgende deler ikke har ytre, synlige skader før den tas i bruk. En skadet robotstøvsuger og skadede deler må ikke tas i bruk.

▶ Sikringen skal være 16 A eller 10 A.

no - Sikkerhetsregler

- ▶ Tilkoblingsdataene på typeskiltet til robotstøvsugeren og strømde-len (spenning og frekvens) må stemme overens med dataene for strømnettet. Det er viktig at disse dataene stemmer overens.
- ▶ Robotstøvsugeren må oppbevares i omgivelser med temperatur fra 0 °C til 60 °C.
- ▶ Reparasjon av støvsugeren i garantitiden skal bare utføres av servicefolk som er autorisert av Miele, ellers gjelder ikke noe garanti-ansvar ved påfølgende skader.
- ▶ Reparasjon av støvsugeren skal bare utføres av fagfolk som er au-torisert av Miele. Ukyndig utførte reparasjoner kan føre til betydelig fare for brukeren.
- ▶ Påse at strømkabelen ikke blir skadd, og unngå mekaniske belast-ninger. Ikke plasser tunge gjenstander på strømkabelen.
- ▶ Robotstøvsugeren er utstyrt med sensorer for registrering av trinn og avsatser. Disse sensorene og kameraet må ikke dekkes til, og pass på at sensorfunksjonen ikke blir hindret av gjenstander som lig-ger rundt omkring.
- ▶ Ikke la støvsugeren kjøre over nettkabelen eller andre ledninger.
- ▶ Pass på at robotstøvsugeren og det medfølgende tilbehøret ikke faller ned. Av sikkerhetsmessige grunner kan ikke deler som har falt ned eller har blitt skadet brukes videre.
- ▶ Kun ved bruk av originale reservedeler garanterer Miele at de sikkerhetskravene som stilles til produktene, blir oppfylt. Defekte del-er skal kun erstattes med originale reservedeler.

Rengjøring

- ▶ Støvsugeren og de medfølgende delene må ikke dyppes i vann. Rengjør alle delene kun med en tørr eller litt fuktig klut.

Bruk

- ▶ Ikke bruk robotstøvsugeren uten støvboks, grovfilter og utblåsningsfilter.
- ▶ Ta alle skjøre og lette gjenstander vekk fra gulvet, og pass på at støvsugeren ikke kan sette seg fast i snorer, gardiner, frynser, ledninger osv.
- ▶ Hold husdyr vekk fra støvsugeren. Ikke la husdyr stå eller sitte på støvsugeren.
- ▶ Gjør egnede tiltak for å beskytte robotstøvsugeren mot høye fall, f.eks. fra gallerier eller åpne balkonger. Steng tilgangen, f.eks. ved oppstilling av fysiske barrierer.
- ▶ Ikke la robotstøvsugeren flytte på noen bevegelige deler, som løpere, matter o.l. Fest bevegelige deler.
- ▶ Ikke støvsug brennende eller glødende gjenstander, f.eks. sigaretter eller tilsynelatende slukket aske eller kull. Ikke bruk robotstøvsugeren i nærheten av en åpen peis.
- ▶ Ikke bruk støvsugeren til å suge opp væsker eller fuktig smuss. Teppet og teppegulv som er våtrenset eller behandlet med sjampo, må tørke helt før de støvsuges.
- ▶ Tonerstøv må ikke støvsuges! Toner som brukes f.eks. til skrivere eller kopimaskiner, kan ha elektrisk ledenevne.
- ▶ Ikke støvsug lettantennelige eller eksplosive stoffer eller gasser og ikke støvsug på steder hvor slike stoffer oppbevares.
- ▶ Ikke legg deg ned eller sitt på området som skal støvsuges under rengjøringen, slik at løstsittende tøy og langt hår ikke kommer i nærheten av børstevalsen og andre bevegelige deler av støvsugeren.

Tilbehør

- ▶ Bruk kun tilbehørsdeler med «ORIGINAL Miele»-logo på pakken. Produsenten kan bare garantere sikkerheten for disse.

Sikkerhetsinformasjon og advarsler for batteri, base-stasjon, strømforsyning og batteriene til fjernkontrollen

Barn i husholdningen

- ▶ Personer (inkl. barn), som på grunn av sin psykiske eller fysiske tilstand eller pga. sin uerfarenhet eller uvitenhet ikke er i stand til å betjene basestasjonen / strømdelen på en sikker måte, må ikke bruke denne robotstøvsugeren uten tilsyn eller veiledning fra en ansvarlig person.
- ▶ Barn må ikke få tak i det oppladbare batteriet og batteriene til fjernkontrollen.
- ▶ Barn må holdes vekk fra basestasjonen og strømdelen, med mindre de er under konstant tilsyn.

Teknisk sikkerhet

- ▶ Robotstøvsugeren må lades i omgivelser med temperatur fra 10 °C til 45 °C.
- ▶ Det oppladbare batteriet og basestasjonen skal brukes til denne Miele robotstøvsugeren. Av sikkerhetsmessige grunner er det ikke tillatt å bruke robotstøvsugeren med et batteri eller en base-stasjon fra en annen produsent.
- ▶ Bruk kun det medfølgende tilbehøret (base-stasjon, strømdel, strømadapter) ved lading av robotstøvsugeren.
- ▶ Pålitelig og sikker drift av robotstøvsugeren er kun sikret når base-stasjonen er koblet til det offentlige strømnettet.
- ▶ Ikke fest klistremerker på den infrarøde senderen foran på base-stasjonen. Ikke sett gjenstander foran den.
- ▶ Du må ikke fortsette å bruke det oppladbare batteriet, dersom du merker en uvanlig lukt, det kommer ut væske, det blir svært varmt, misfarget eller deformert. Da skal det oppladbare batteriet kasseres omgående (se sikkerhetsregler «Avhending av det oppladbare batteriet» på slutten av dette kapittelet og kapittel «Aktivt miljøvern», avsnitt «Retur av brukte batterier og akkumulatører»).

- ▶ Oppladbare batterier og andre batterier kan lekke. Unngå øye- og hudkontakt med den etsende væsken. Ved kontakt skal øynene skylles med vann og lege kontaktes.
- ▶ Kontakt Miele's serviceavdeling før du sender ladebatteriet.

Bruk

- ▶ Det oppladbare batteriet må ikke falle ned eller kastes. Et skadet oppladbart batteri skal av sikkerhetsmessige grunner ikke brukes mer.
- ▶ Pass på at det oppladbare batteriet eller de andre batteriene ikke kommer i kontakt med åpen flamme eller andre varmekilder. Det oppladbare batteriet og de andre batteriene må ikke varmes opp. Ikke utsett det/dem for direkte sollys.
- ▶ Ikke ta det oppladbare batteriet fra hverandre.
- ▶ Ikke kortslutt det oppladbare batteriet eller de andre batteriene, ved at du av vanvare eller med hensikt kobler kontaktene i bro.
- ▶ Det oppladbare batteriet eller de andre batteriene må ikke komme i kontakt med væske.
- ▶ Ikke lad batteriene til den medfølgende fjernkontrollen.
- ▶ Avhending av oppladbare batterier og andre batterier: Ta ut det oppladbare batteriet av robotstøvsugeren og de andre batteriene av fjernkontrollen. Isoler metallkontaktene ved å klistre tape over, før du kaster batteriet, for å unngå kortslutning. Kast de gamle batteriene på gjenvinningsstasjonen eller i butikker som tar i mot slikt avfall. Ikke kast oppladbare batterier eller andre batterier som husholdningsavfall.

no - Beskrivelse av støvsugerens

Bildene A, B og C i dette kapitlet finner du på utbrettssidene bak i bruksanvisningen.

A - Robotstøvsugerens over- og underside

- ① Display
- ② Indikator WiFi
- ③ Indikator videofunksjon (ved Scout RX3 Home Vision HD)
- ④ Indikator tidsmodus (am/pm)
- ⑤ Kameraer
- ⑥ Sensorfelt Start/Pause (▶||)
- ⑦ Støtbeskyttelse
- ⑧ Bryter På/Av (I/O)
- ⑨ Tast (fordypning) for åpning av oppbevaringsrommet
- ⑩ Sensorfelt rengjøringsmodus **Silent**
- ⑪ Sensorfelt rengjøringsmodus **Turbo**
- ⑫ Sensorfelt **Base**
- ⑬ Sensorfelt rengjøringsmodus **Spot**
- ⑭ Sensorfelt standard rengjøringsmodus **Auto**
- ⑮ Indikator for timer
- ⑯ Indikator for batteriets ladetilstand
- ⑰ Sidebørster (20-armet og 6-armet, følger løst med)
- ⑱ Børstevalse
- ⑲ Ladekontakter
- ⑳ Forhjul
- ㉑ Sensorer (beskyttelse mot utforkjøring)
- ㉒ Deksel til børstevalsen
- ㉓ Drivhjul
- ㉔ Oppsugningsåpning med tetningsleppeenhet
- ㉕ Bakhjul

B - Basestasjon og fjernstyring

Basestasjon

- ① Kabelholder
- ② Kabelføringer
- ③ Kontakt for støpselet til adapteren (ikke synlig på bildet)
- ④ Ladekontakter

Fjernstyring

- ① Tasten **Power** (Inn- og utkobling)
- ② Tasten **Base** (Styre mot basestasjon)
- ③ Bekreftelsestast **OK** med retningstaster rundt
- ④ Tasten Start/Pause (▶||) (Starte/avbryte rengjøring)
- ⑤ Tasten **Mode** (Velg rengjøringsmodus)
- ⑥ Tasten **WiFi** (Aktivering/deaktivering av WiFi)
- ⑦ Tasten **Clock** (Stille inn klokkeslett)
- ⑧ Tasten **Timer** (Stille inn timer)
- ⑨ Tasten **Mute** (Aktivere/deaktivere akustiske signaler)
- ⑩ Tasten **Climb** (reduser overkjøringshøyde)
- ⑪ Batterirom (bakside)

C - Støvboks

- ① Håndtak
- ② Rengjøringsverktøy
- ③ Knapp for å løsne rengjøringsverktøy
- ④ Lokk
- ⑤ Utløsertaster for lokket
- ⑥ Støvvrom
- ⑦ Grovfilter
- ⑧ Utblåsningsfilter
- ⑨ Deksel for utblåsningsfilteret

Tilkobling

Les den fullstendige bruksanvisningen før første bruk av robotstøvsugeren. Denne finner du på tysk og engelsk foran i denne bruksanvisningen, eller på ditt eget språk på Miele's nettside.

Bildene 1–12 i dette kapitlet finner du på den siste utbrettssiden på slutten av bruksanvisningen.

Innsetting av sidebørster (bilde 01 + 02)

Fjerning av beskyttelsesfolie (bilde 03)

Sette inn batterier i fjernkontroll (bilde 04)

Innkobling av robotstøvsugeren (bilde 05)

Tilkobling av basestasjon (bilde 06 + 09)

Lading av batteri (bilde 10)

Innstilling av klokkeslett (bilde 11)

Avgrensning av det området som skal støvsuges (bilde 12)

Bruk

Følg alltid nøye med på robotstøvsugeren første gang den rengjør på et nytt område og ved forandringer i boligen. Fjern problematiske hindringer eller avgrens områder ved hjelp av magnetbåndet eller via styring med en mobilenhet. Kontroller om trinn og avsats er trygt gjenkjent.

Robotstøvsugeren er utstyrt med en integrert WiFi-modul. Ved hjelp av en mobil enhet (nettbrett eller smarttelefon) kan du åpne statusinformasjon og fjern-

styre robotstøvsugeren. Dersom du ønsker å betjene robotstøvsugeren med en mobil enhet, må du lese kapitlet «Miele@home*» i den fullstendige bruksanvisningen.

* Ekstra digitalt tilbud fra Miele & Cie. KG. Alle smarte anvendelser gjøres mulig av systemet Miele@home. Funksjonsomfanget kan variere avhengig av modell og land.

Videre i dette kapitlet «Bruk» beskrives betjeningen av robotstøvsugeren via fjernkontrollen (FK) eller betjeningsfeltet.

Slå på og av (FK)



Starte/avbryte rengjøring (FK)



Styring mot basestasjonen (FK)

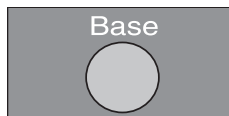

Valg av driftsmodus (betjeningsfelt)

Auto



Standardrengjøring for normalt skitne gulv.

Spot



Rengjøring av en flate på ca. 1,8 m x 1,8 m rundt det valgte startstedet.

Base

Styring mot basestasjonen.

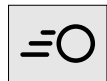
Turbo

For rengjøring av litt skitne gulv med redusert rengjøringstid.

Silent

Energisparende rengjøring med lavt lydnivå.



Innstilling av timer - kun mulig ved innstilt klokkeslett (FK)

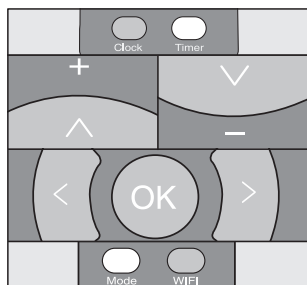

Redusere maks overkjøringshøyde til ca. 6 mm/nullstill til ca. 17 mm (FK)

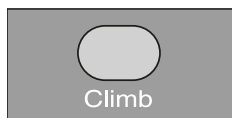
**Vedlikehold**

Fare for å skade seg på roterende børstevalse.

Robotstøvsugeren kan starte under vedlikehold uten at du er forberedt på det.

Slå av robotstøvsugeren før hver vedlikehold. Trykk da på bryteren I/O på siden av robotstøvsugeren på innstillingen **0**.

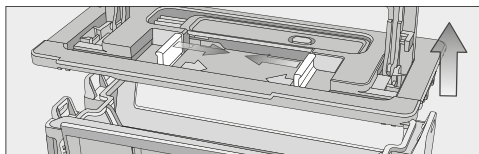
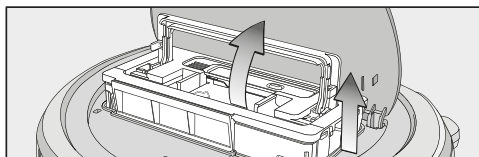
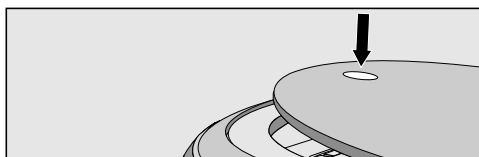
Tømming av støvboksen

Feilmeldinger

 Fare for å skade seg på roterende børstevalse.

Robotstøvsugeren kan starte under feilretting uten at du er forberedt på det.

Slå av robotstøvsugeren før hver feilretting. Trykk da på bryteren **I/O** på siden av robotstøvsugeren på innstillingen **0**.

F 1 Feil «Hjulet er løftet»

F 2 Feil «Skitne sensorer»/«Sensor for utforkjøring befinner seg over en avgrunn ved start»

F 3 Feil «Filter ikke registrert»

F 4 Feil «Overbelastning drivhjul»/«Robotstøvsugeren har kjørt seg fast»

F 5 Feil «Overbelastning børster»/«Gjenstander har satt seg fast i robotstøvsugeren»

F 6 Feil «Overbelastning vifte»

F 7 Intern systemfeil/feil «Robotstøvsuger utenfor tillatt omgivelsestemperatur»

F 8 Feil «Skittent forhjul»

Ytterligere informasjon finner du i den fullstendige bruksanvisningen, som du finner på tysk og engelsk foran i denne bruksanvisningen, eller på ditt eget språk på Miele's nettside.

Tekniske data

(for WiFi-modulen)

Frekvensbånd 2,412 GHz –
2,472 GHz

Maksimal utgangseffekt < 100 mW

Samsvarserklæring

Miele erklærer herved at denne robotstøvsugeren er i henhold til forskriften 2014/53/EU.

Fullstendig tekst til EU-samsvarserklæring finner du under en av de følgende internettdressene:

- Under produkter, nedlastinger, på www.miele.no
- Under service, bruksanvisninger og min brosjyre på www.miele.no/husholdning/bruksanvisninger-og-min-brosjyre-385.htm ved å oppgi produktnavn eller fabrikkasjonsnummer

Opphavsrett og lisenser

For betjening og styring av robotstøvsugeren bruker Miele egen eller fremmed programvare, som ikke faller inn under såkalte Open Source-lisensvilkår. Programvaren/programvarekomponentene er opphavsrettslig beskyttet. Miele og tredjeparts opphavsretter skal respekteres.

Dessuten inneholder den aktuelle robotstøvsugeren også programvarekomponenter som kan videreformidles under Open Source-lisensvilkår. Du kan hente frem de inkluderte Open Source-komponentene sammen med tilhørende merknader om opphavsrett, kopier av de til enhver tid gjeldende lisensvilkårene samt eventuell annen informasjon lokalt per IP via en nettleser (<http://<IP-adresse>/Licenses>). Ansvars- og garantibestemmelsene for Open Source-lisensvilkår som man finner der, vil kun gjelde overfor den respektive rettighetshaveren.

Robotstøvsugeren inneholder fremfor alt programvarekomponenter som rettighetshaverne kan lisensiere i henhold til GNU General Public License, versjon 2, hhv. GNU Lesser General Public License, versjon 2.1. For et tidsrom på minst 3 år fra kjøpsdato hhv. utleveringen av robotstøvsugeren tilbyr Miele deg eller tredjepart, å stille en maskinlesbar kopi av kildekode til Open Source-komponentene i robotstøvsugeren, som kan lisensieres i henhold til vilkårene i GNU General Public License, versjon 2, eller GNU Lesser General Public License, versjon 2.1, på en minneenhet (CD-ROM, DVD eller USB-minnepinne). For å kunne motta denne kildekode henvender du deg til oss, med angivelse av produktnavn, serienummer og kjøpsdato, per e-post (info@miele.com) eller ved å benytte adressen nedenfor:

Miele & Cie. KG
Open Source
GTZ/TIM
Carl-Miele-Straße 29
33332 Gütersloh

Vi gjør deg oppmerksom på den begrensede garantien som gjelder til fordel for rettighetshaveren i henhold til vilkårene i GNU General Public License, versjon 2, og GNU Lesser General Public License, versjon 2.1:

This program is distributed in the hope that it will be useful, but WITHOUT ANY WARRANTY, without even the implied warranty of MERCHANTABILITY of FITNESS FOR A PARTICULAR PURPOSE. See the GNU General Public License and GNU Lesser General Public License for more details.

Den detaljerte veiledningen for bruk av testmodus får du hos Miele's serviceavdeling.

pt - Medidas de segurança e precauções

Este robô de aspiração cumpre as normas de segurança em vigor. Uma utilização inadequada pode causar danos pessoais e materiais.

Antes da primeira utilização do robô de aspiração, leia as instruções de utilização detalhadas, que encontra no seu idioma nativo no site da Miele (n.º de mat. 11 803 691). Estas contêm indicações importantes sobre segurança, utilização e manutenção do robô de aspiração. Desta forma, não só se protege, a si e a outros, como também evita danos.

De acordo com a norma IEC 60335-1, a Miele chama expressamente a atenção para o facto de o capítulo «Ligação», assim como as indicações de segurança e avisos, deverem ser obrigatoriamente lidos e cumpridos.

A Miele não assume responsabilidade por danos ocorridos devido à inobservância destas indicações.

Conserve estas instruções de utilização e faculte as mesmas a um eventual futuro proprietário.

Desligue o robô de aspiração antes de cada manutenção, armazenamento prolongado, conservação, resolução de problemas e eliminação de erros. Para isso, pressione o interruptor **I/O** na parte lateral do robô de aspiração para a posição do interruptor **O**. Proceda de igual modo em caso de comportamento involuntário do robô de aspiração.

Utilização adequada

- ▶ Este robô de aspiração foi concebido para ser utilizado para a aspiração do chão a nível doméstico e em espaços similares. Este robô de aspiração não se adequa ao funcionamento em obras.
- ▶ Este robô de aspiração não se destina a ser utilizado no exterior.
- ▶ Utilize o robô de aspiração exclusivamente para aspirar superfícies secas. Outros tipos de utilização, conversão ou alteração não são permitidos.

- ▶ A embalagem protege o robô de aspiração contra danos que possam ocorrer durante o transporte. Recomendamos a conservação da embalagem para fins de transporte.
- ▶ As pessoas que, devido às suas capacidades físicas, sensoriais ou psíquicas ou ainda por inexperiência ou desconhecimento, não estejam em condições de utilizar o aspirador com segurança não o podem utilizar sem serem vigiadas ou orientadas por uma pessoa responsável.

Crianças em casa

- ▶ Risco de asfixia! As crianças ao brincarem com o material da embalagem (películas, por exemplo) podem correr risco de asfixia caso se envolvam ou se cobrirem a cabeça com esse material. Mantenha o material da embalagem fora do alcance das crianças.
- ▶ Crianças abaixo dos 8 anos de idade devem ser mantidas afastadas do robô de aspiração, a menos que sejam permanentemente supervisionadas.
- ▶ As crianças a partir dos 8 anos de idade só podem operar o robô de aspiração sem supervisão, se o robô de aspiração lhes tiver sido explicado de forma a que o possam operar com segurança. As crianças devem poder reconhecer e compreender os possíveis perigos de uma utilização incorreta.
- ▶ As crianças não devem efetuar trabalhos de limpeza ou manutenção no robô de aspiração sem serem vigiadas.
- ▶ Vigie as crianças que estejam perto do robô de aspiração. Não permita que as crianças brinquem com o robô de aspiração.

Segurança técnica

▶ O robô de aspiração funciona a 14,4 V.



É classificado como um aparelho da classe de proteção III.

É um aparelho no qual a proteção contra choque elétrico é obtida através da ligação à tensão extra baixa de segurança e onde não são geradas tensões que sejam mais elevadas do que a tensão extra-baixa de segurança. O carregamento do robô de aspiração ocorre por meio de um transformador da classe de proteção II (especificação da tensão de rede).

▶ Antes de cada utilização, controle o robô de aspiração e todas as peças fornecidas, verificando se os mesmos apresentam danos visíveis. Não coloque em funcionamento um robô de aspiração e peças danificados.

▶ A tomada de ligação à corrente tem de estar protegida com um fusível de 16 A ou de 10 A.

▶ Compare os dados de ligação indicados na placa de características do robô de aspiração e na fonte de alimentação (tensão e frequência) com os da rede de alimentação elétrica. Estes dados têm necessariamente de coincidir.

▶ Armazene o robô de aspiração a uma temperatura ambiente de 0 °C a 60 °C.

▶ A reparação do robô de aspiração durante o período de garantia só deve ser executada pelos serviços técnicos Miele ou por técnicos autorizados Miele, caso contrário o fabricante não assume a responsabilidade pelas avarias que possam surgir após a reparação.

▶ As reparações só devem ser executadas por um técnico autorizado Miele. As reparações executadas de forma incorreta podem ter consequências graves para o aparelho e para o utilizador.

▶ Tenha cuidado para não danificar o cabo de alimentação elétrica e evite cargas mecânicas. Não coloque objetos pesados sobre o cabo de alimentação.

- ▶ O robô de aspiração encontra-se equipado com sensores para detecção de níveis e entalhes. Não cubra os sensores e as câmaras e assegure-se de que o funcionamento dos sensores não é impedido por objetos espalhados durante a deslocação.
- ▶ Não deixe que o aspirador passe por cima de cabos elétricos ou outros cabos.
- ▶ Não deixe cair o robô de aspiração e as peças fornecidas. As peças que caíram ou danificadas não devem continuar a ser utilizadas por motivos de segurança.
- ▶ Só com peças sobressalentes de origem é que a Miele garante o cumprimento das Condições de segurança. Os componentes com defeito devem ser substituídos apenas por peças sobressalentes de origem.

Limpeza

- ▶ Não mergulhe o aspirador e as peças fornecidas junto em água. Efectue a limpeza de todas as peças com um pano seco ou ligeiramente húmido.

Utilização adequada

- ▶ Não utilize o robô de aspiração sem o depósito do pó, o pré-filtro e o filtro de saída de ar instalados.
- ▶ Levante todos os objetos frágeis e delicados do pavimento e certifique-se de que o robô de aspiração não pode ficar preso em fios, cortinados, franjas, cabos ou similares.
- ▶ Os animais devem ser mantidos afastados do robô de aspiração. Também não deve deixar que os animais se sentem ou se ponham em cima do aspirador.
- ▶ Tome as medidas adequadas para evitar que o robô de aspiração atinja um nível baixo, por exemplo para proteger de galerias ou varandas abertas. Bloqueie o acesso, por exemplo com barreiras físicas.

pt - Medidas de segurança e precauções

- ▶ Não permita que o robô de aspiração movimente quaisquer peças móveis, tais como passadeiras, tapetes de entrada, etc.. Fixe as peças móveis.
- ▶ Não deixe que o robô de aspiração aspire quaisquer objetos em chamas ou incandescentes como, p. ex., cigarros ou cinza e carvão aparentemente extintos. Não use o robô de aspiração perto de lareiras abertas.
- ▶ Não deixe o robô de aspiração aspirar líquidos nem sujidade húmida. Os tapetes ou alcatifas, acabados de limpar a húmido devem estar completamente secos antes de serem aspirados.
- ▶ Não deixe o robô de aspiração aspirar pó de toner. O toner utilizado, por exemplo, em fotocopiadoras ou impressoras pode ser condutor de corrente elétrica.
- ▶ Não deixe que o robô de aspiração aspire quaisquer substâncias ou gases facilmente inflamáveis ou explosivos e não deixe que o robô de aspiração aspire nos locais onde tais substâncias são armazenadas.
- ▶ No decurso da limpeza não se sente ou deite sobre a superfície a aspirar, por forma a manter os cabelos longos e as roupas largas afastados do rolo da escova e de outras peças móveis do robô de aspiração.

Acessórios

- ▶ Utilize apenas acessórios com o logótipo «ORIGINAL Miele» na embalagem. Só assim é que o fabricante pode garantir a segurança.

Instruções e avisos de segurança para baterias, estação de carga, fonte de alimentação e baterias do comando à distância

Crianças em casa

- ▶ As pessoas (incluindo crianças) que, devido às suas capacidades físicas, sensoriais ou psíquicas ou por inexperiência ou desconhecimento, não estejam em condições de utilizar a estação de carga/ fonte de alimentação com segurança, não podem utilizar este robô de aspiração sem serem vigiadas ou orientadas por uma pessoa responsável.
- ▶ A bateria e as pilhas do comando à distância não podem estar ao alcance das crianças.
- ▶ As crianças devem ser mantidas afastadas da estação de carga e da fonte de alimentação, a não ser que estejam sob vigilância constante.

Segurança técnica

- ▶ Carregue o robô de aspiração a uma temperatura ambiente de 10 °C a 45 °C.
- ▶ A bateria e a estação de carga devem ser utilizadas neste robô de aspiração Miele. Por motivos de segurança, não é permitida a utilização do robô de aspiração com uma bateria ou estação de carga de outro fabricante.
- ▶ Para carregar o robô de aspiração, utilize apenas os acessórios fornecidos (estação de carga, fonte de alimentação, adaptador).
- ▶ O funcionamento fiável e seguro deste robô de aspiração só está garantido se a estação de carga estiver ligada à rede pública de eletricidade.
- ▶ Não cole autocolantes na parte dianteira da estação de carga, por trás da qual se esconde um emissor de infravermelhos. Não coloque objetos à frente.

pt - Medidas de segurança e precauções

- ▶ Não reutilize a bateria de forma alguma se notar que esta emana um odor incomum, derrama líquido, aquece demasiado ou que se descolora ou se deforma. A bateria deve ser eliminada de imediato (ver indicação de segurança «Eliminação da bateria» no fim deste capítulo e «O seu contributo para a proteção do ambiente», secção «Devolução de baterias e pilhas usadas»).
- ▶ Baterias e pilhas podem vaziar. Evite o contacto de líquidos corrosivos com os olhos e a pele. Em caso de contacto, lavar com água e procurar ajuda médica.
- ▶ Contacte o serviço de assistência técnica antes de enviar a bateria.

Utilização adequada

- ▶ Não deixe a bateria cair e não a atire. Por motivos de segurança, uma bateria danificada não pode ser novamente utilizada.
- ▶ Não coloque a bateria ou as pilhas em contacto com fogo aberto ou outras fontes de calor. Não aqueça a bateria ou as pilhas. Não a(s) exponha à radiação solar direta.
- ▶ Não desmonte a bateria.
- ▶ Não provoque curto-circuito da bateria ou pilhas ligando os contactos em ponte acidental ou intencionalmente.
- ▶ Não coloque a bateria ou pilhas em contacto com líquidos.
- ▶ Nunca recarregue as pilhas do comando à distância fornecidas.
- ▶ Eliminação da bateria e das pilhas: retire a bateria do robô de aspiração e as pilhas do comando à distância. Isole os contactos de metal, colando fita adesiva para evitar curto-circuitos. Elimine a bateria e as pilhas por intermédio do sistema de recolha local. Não deite a bateria e as pilhas no lixo doméstico.

As imagens A, B e C deste capítulo encontram-se no verso da contracapa destas instruções de utilização.

A - Base superior e inferior do robô de aspiração

- ① Visor
- ② Indicação WIFI
- ③ Indicação da função de vídeo (no caso de Scout RX3 Home Vision HD)
- ④ Indicação do modo de tempo (am/pm)
- ⑤ Câmaras
- ⑥ Tecla Start/Pause (▶||)
- ⑦ Proteção contra impactos
- ⑧ Interruptor Ligar/Desligar (I/O)
- ⑨ Ranhura de pressão para abertura do compartimento de armazenamento
- ⑩ Tecla do modo de limpeza **Silent**
- ⑪ Tecla do modo de limpeza **Turbo**
- ⑫ Tecla sensora **Base**
- ⑬ Tecla do modo de limpeza **Spot**
- ⑭ Tecla do modo de limpeza padrão **Auto**
- ⑮ Indicação do timer
- ⑯ Indicação do estado de carregamento da bateria
- ⑰ Escovas laterais (20 braços e 6 braços, soltos)
- ⑱ Rolo da escova
- ⑲ Contacto de carregamento
- ⑳ Roda da frente
- ㉑ Sensores (proteção contra queda)
- ㉒ Cobertura do rolo da escova
- ㉓ Rodas motrizes
- ㉔ Boca de aspiração com unidade de rebordos vedantes
- ㉕ Roda traseira

pt - Descrição do aparelho

B - Estação de carga e comando à distância

Estação de carga

- ① Recolha do cabo
- ② Guias de cabos
- ③ Tomada para a ficha de alimentação (não está visível na figura)
- ④ Contacto de carregamento

Comando à distância

- ① Tecla **Power** (ligar e desligar)
- ② Tecla **Base** (comandar a estação de carga)
- ③ Tecla de confirmação **OK** com teclas de direção
- ④ Tecla Start/Pause (▶||) (iniciar/interromper a limpeza)
- ⑤ Tecla **Mode** (selecionar o modo de limpeza)
- ⑥ Tecla **WIFI** (ativar/desativar Wi-Fi)
- ⑦ Tecla **Clock** (configurar a hora)
- ⑧ Tecla **Timer** (configurar o timer)
- ⑨ Tecla **Mute** (ativar/desativar os sinais acústicos)
- ⑩ Tecla **Climb** (reduzir a altura de desnível)
- ⑪ Compartimento para as pilhas (lado traseiro)

C - Depósito do pó

- ① Pega
- ② Ferramenta de limpeza com raspador
- ③ Tecla do raspador
- ④ Tampa
- ⑤ Tecla de desbloqueio para tampa
- ⑥ Interior do aspirador
- ⑦ Pré-filtro
- ⑧ Filtro de saída de ar
- ⑨ Cobertura do compartimento do filtro de saída de ar

Ligação

Antes da primeira utilização do robô de aspiração, leia as instruções de utilização detalhadas, que encontra em alemão e em inglês mais adiante nestas instruções de utilização e no seu idioma nativo no site da Miele.

Encontra as figuras 1–12 deste capítulo na última página desdobrável, no final destas instruções de utilização.

Inserir escovas laterais (Fig. 01 + 02)

Remover películas de proteção (Fig. 03)

Introduzir pilhas no comando à distância (Fig. 04)

Ligar robô de aspiração (Fig. 05)

Ligar estação de carga (Fig. 06–09)

Carregar bateria (Fig. 10)

Ajustar hora (Fig. 11)

Delimitar área a aspirar (Fig. 12)

Utilização

Observe sempre o robô de aspiração durante a primeira limpeza num ambiente novo e no caso de alterações na casa. Retire obstáculos problemáticos ou delimite áreas com a ajuda da fita magnética ou através da unidade de controlo utilizando um dispositivo móvel. Verifique se níveis e entalhes são detetados de forma segura.

O robô de aspiração está equipado com um módulo Wi-Fi integrado. Através de um dispositivo móvel (tablet ou smartphone) pode consultar informa-

ções sobre o estado e comandar à distância o robô de aspiração. Caso opere o robô de aspiração através de um destes dispositivos móveis, leia o capítulo «Miele@home» nas instruções de utilização detalhadas.

* Oferta digital adicional da Miele & Cie. KG. Todas as aplicações inteligentes tornam-se possíveis através do sistema Miele@home. O conjunto de funções pode variar consoante o modelo e o país.

Ao longo do capítulo «Utilização» é descrita a operação do robô de aspiração por meio do comando à distância ou do painel de comandos.

Ligar e desligar (comando à distância)

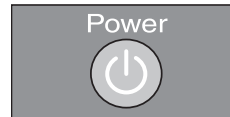

Iniciar/interromper a limpeza (comando à distância)

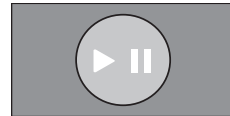

Controlar estação de carga (comando à distância)

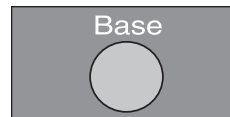

Selecionar modo de funcionamento (painel de comandos)

Auto



Limpeza padrão para pavimentos com sujidade normal.

Spot

Limpeza de uma superfície de aprox. 1,8 x 1,8 m em redor do ponto de partida selecionado.

Base

Controlo da estação de carga.

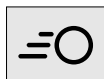
Turbo

Limpeza de pavimentos ligeiramente sujos com tempo de limpeza reduzido.

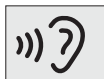
Silent

Limpeza de poupança de energia com baixa emissão de ruído.



Ajustar o timer, apenas possível com a hora ajustada (comando à distância)

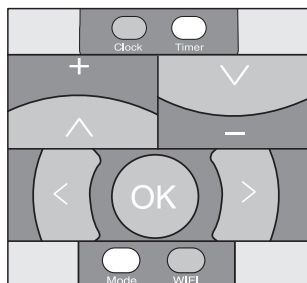

Reduzir a altura máxima de desnível para aprox. 6 mm/repór para aprox. 17 mm

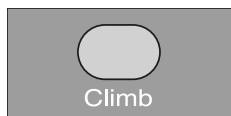
**Manutenção**

Perigo de ferimentos devido ao rolo da escova rotativo.

O robô de aspiração pode iniciar durante a manutenção sem que esteja preparado(a) para tal.

Desligue o robô de aspiração antes de cada manutenção. Para isso, pressione o interruptor I/O na parte lateral do robô de aspiração para a posição do interruptor 0.

Despejar o depósito do pó

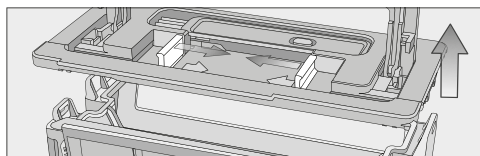
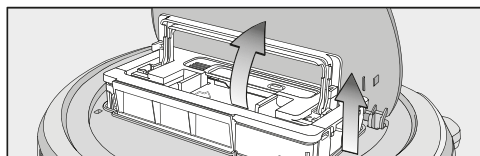
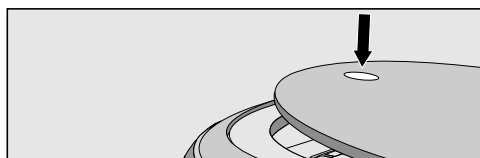

Mensagens de erro

 Perigo de ferimentos devido ao rolo da escova rotativo.

O robô de aspiração pode iniciar durante a eliminação de erros sem que esteja preparado(a) para tal.

Desligue o robô de aspiração antes de cada eliminação de erros. Para isso, pressione o interruptor I/O na parte lateral do robô de aspiração para a posição do interruptor 0.

F 1 Erro «Roda levantada»

F 2 Erro «Sensores sujos»/«O sensor de proteção contra quedas encontra-se sobre um relevo aquando do arranque»

F 3 Erro «Filtro não detetado»

F 4 Erro «Sobrecarga das rodas»/«O robô de aspiração ficou preso»

F 5 Erro «Sobrecarga das escovas»/«Objetos ficaram presos no robô de aspiração»

F 6 Erro «Sobrecarga da ventoinha»

F 7 Erro interno do sistema/Erro «Aspirador robô fora da temperatura ambiente permitida»

F 8 Erro «Roda da frente suja»

Pode encontrar mais informações nas instruções de utilização detalhadas, as quais se encontram mais adiante no presente livro de instruções e na página de Internet da Miele no seu idioma nativo.

Caraterísticas técnicas

(para o módulo Wi-Fi)

Banda de frequência 2,412 GHz – 2,472 GHz

Potência máxima de transmissão < 100 mW

Declaração de Conformidade

A Miele declara que este robô de aspiração cumpre a Diretiva 2014/53/UE.

O texto integral da Declaração de Conformidade UE está disponível num dos seguintes URLs:

- Produtos, Download, em www.miele.pt
- Assistência técnica, pedidos de informações, manuais de utilização, em http://www.miele.pt/domestico/formulario-de-contacto-2712.htm?chooseEntries_184=2&chooseEntries_182=1 através do nome do produto ou do número de fabrico

Direitos de autor e licenças

Para operar e controlar o robô de aspiração, a Miele utiliza softwares próprios ou de terceiros, que não estão sujeitos à chamada condição de licença de Open Source. Estes softwares/componentes de software estão protegidos por direitos de autor. Os direitos de autor da Miele e de terceiros devem ser respeitados.

Além disso, no presente robô de aspiração estão incluídos componentes de software que são transmitidos sob condições de licença de Open Source. Pode consultar os componentes Open Source incluídos, juntamente com as declarações de direitos de autor correspondentes, cópias das respetivas condições de licença aplicáveis bem como, se necessário, outras informações localmente via IP, através de um navegador web (<http://<IP-Adresse>/Licenses>). Os regulamentos referentes a responsabilidade e garantia aí indicados das condições de licença de Open Source aplicam-se apenas aos respetivos detentores de direitos.

O robô de aspiração contém particularmente componentes de software que são licenciados pelos detentores de direitos sob a GNU General Public License, versão 2, ou a GNU Lesser General Public License, versão 2.1. Durante um período de, pelo menos, 3 anos após a compra ou entrega do robô de aspiração, a Miele oferece a si ou a terceiros uma cópia legível por máquina do código-fonte dos componentes de Open Source incluídos no robô de aspiração, que são licenciados sob as condições da GNU General Public License, versão 2, ou da GNU Lesser General Public License, versão 2.1, a disponibilizar num suporte de dados (CD-ROM, DVD ou pen USB). Para obter este código-fonte, entre em contacto connosco, indicando o nome do produto, o número de série e a data de compra, via e-mail (info@miele.com) ou através do seguinte endereço:

Miele & Cie. KG
Open Source
GTZ/TIM
Carl-Miele-Straße 29
33332 Gütersloh

Informamos-lhe sobre a garantia limitada para benefício do detentor dos direitos nas condições da GNU General Public License, versão 2, e da GNU Lesser General Public License, versão 2.1:

This program is distributed in the hope that it will be useful, but WITHOUT ANY WARRANTY, without even the implied warranty of MERCHANTABILITY of FITNESS FOR A PARTICULAR PURPOSE. See the GNU General Public License and GNU Lesser General Public License for more details.

As instruções detalhadas relativas à utilização dos modos de teste podem ser obtidas junto da assistência técnica Miele.

Denna robotdammsugare uppfyller gällande säkerhetskrav. En felaktig användning kan medföra person- och saksador.

Läs den utförliga bruksanvisningen som du hittar i ditt språk på Miele hemsida (m-nr 11 803 731) innan du tar robotdammsugaren i bruk. Den innehåller viktig information om säkerhet, användning och underhåll. På så vis undviker du personskador samt skador på dammsugaren.

I enlighet med normen IEC 60335-1 påpekar Miele att det är viktigt att läsa och följa avsnittet "Anslutning" samt säkerhetsanvisningarna och varningarna.

Miele tar inget ansvar för skador som har uppstått på grund av att säkerhetsanvisningarna och varningarna inte har följts.

Spara denna snabbinstruktion och överlämna den vid eventuellt ägarbyte.

Stäng alltid av robotdammsugaren före underhålls- och skötselarbeten, vid längre driftuppehåll, samt vid åtgärdande av problem och fel. Detta gör du genom att ställa knappen **I/O** på sidan av dammsugaren på **0**. Stäng också av robotdammsugaren om den skulle "bete" sig annorlunda.

Användningsområde

- ▶ Robotdammsugaren är avsedd för dammsugning i hushåll och hushållsliknande miljöer. Robotdammsugaren är inte avsedd för användning på byggarbetsplatser.
- ▶ Robotdammsugaren är inte avsedd att användas utomhus.
- ▶ Dammsug endast torrt damm/torr smuts med robotdammsugaren. Alla andra användningsområden samt ombyggnader och ändringar av dammsugarens konstruktion är inte tillåtna.
- ▶ Förpackningen skyddar robotdammsugaren mot transportskador. Vi rekommenderar att förpackningen sparas, så att den kan användas om dammsugaren ska transporteras.

sv - Säkerhetsanvisningar och varningar

▶ Personer, som på grund av sina fysiska, sensoriska eller mentala förmågor eller på grund av oerfarenhet eller okunskap inte kan använda robotdammsugaren på ett säkert sätt, får endast använda den under uppsikt eller anvisning av en ansvarig person.

Om det finns barn i hemmet

▶ Risk för kvävning! Barn kan under lek linda in sig i förpackningsmaterial (till exempel plastfolie) eller dra det över huvudet och kvävas. Håll därför barn borta från förpackningsmaterial.

▶ Barn under åtta år bör hållas borta från robotdammsugaren. De får endast använda den under uppsikt.

▶ Barn från åtta år och uppåt får endast använda robotdammsugaren utan uppsikt under förutsättning att de känner till hur man använder den på ett säkert sätt. Barn måste kunna se och förstå riskerna med en felaktig användning.

▶ Barn får inte rengöra eller göra underhåll på robotdammsugaren utan uppsikt.

▶ Håll uppsikt över barn som befinner sig i närheten av robotdammsugaren. Låt inga barn leka med den.

Teknisk säkerhet

▶ Robotdammsugaren drivs med 14,4 volt.



Dammsugaren är en maskin i skyddsklass III.

En maskin för vilken skydd mot elektriska stötar är given genom anslutning till säkerhetsklenspänning, och i vilken spänning högre än säkerhetsklenspänning inte genereras. Robotdammsugaren laddas med en nätdel i skyddsklass II (nätspänningsuppgift).

▶ Kontrollera robotdammsugaren och alla medföljande delar med avseende på synliga yttre skador innan du använder den. Använd aldrig robotdammsugaren om den eller dess komponenter är skadade.

- ▶ Eluttaget måste ha en säkring av typen 16 A eller 10 A.
- ▶ Jämför anslutningsuppgifterna (nätspänning och frekvens) på robotdammsugarens och nätdelens typskylt med dem som gäller för elnätet. Dessa data måste överensstämma.
- ▶ Förvara robotdammsugaren vid en omgivande temperatur på 0 °C till 60 °C.
- ▶ Under den lagstadgade reklamationsfristen får reparationer endast utföras av Miele service eller av Miele auktoriserad serviceverkstad, annars kan garantibestämmelserna inte åberopas om det skulle uppstå fel på robotdammsugaren vid senare tillfälle.
- ▶ Reparation av dammsugaren ska endast utföras av Miele service eller av Miele auktoriserad serviceverkstad. Ej fackmässigt utförda reparationer kan medföra avsevärda risker för användaren.
- ▶ Se till att inte skada elkabeln och undvik mekanisk belastning. Ställ inga tunga föremål på elkabeln.
- ▶ Robotdammsugaren har sensorer som detekterar hinder och avsatser. Täck inte för dessa sensorer och kamerorna och se till att sensorernas funktion inte hindras under dammsugningen genom föremål som ligger utspridda.
- ▶ Låt inte robotdammsugaren köra över sladden eller andra kablar.
- ▶ Tappa inte robotdammsugaren eller någon av de medföljande delarna. Delar som fallit på golvet eller som är skadade får av säkerhetsskäl inte användas.
- ▶ Endast om originalreservdelar används garanterar Miele att alla säkerhetskrav uppfylls. Defekta delar får endast bytas ut mot originaldelar.

Rengöring

- ▶ Doppa aldrig robotdammsugaren och de medföljande delarna i vatten och rengör dem endast med en torr eller lätt fuktig trasa.

Användning

- ▶ Använd inte robotdammsugaren utan dammbox, förfilter eller utblåsningsfilter.
- ▶ Ta bort alla ömtåliga och lätta föremål från golvet och se till att robotdammsugaren inte kan trassla in sig i snören, gardiner, fransar, kablar och liknande.
- ▶ Husdjur måste hållas borta från robotdammsugaren. Låt inte husdjur sitta eller stå på robotdammsugaren.
- ▶ Vidta olika säkerhetsåtgärder för att förhindra att dammsugaren ramlar ner från höga höjder. Du kan till exempel ställa upp olika hinder.
- ▶ Låt inte robotdammsugaren flytta mattor och liknande. Fixera rörliga delar.
- ▶ Låt inte robotdammsugaren dammsuga föremål som brinner eller glöder som exempelvis cigaretter eller aska som ser ut att ha slocknat eller kol. Låt den inte heller dammsuga i närheten av kaminer och öppna spisar.
- ▶ Låt inte robotdammsugaren dammsuga vätskor eller annan fuktig smuts. Låt våta eller schamponerade mattor torka helt innan de dammsugs.
- ▶ Låt inte robotdammsugaren dammsuga tonerpulver. Toner som används i skrivare eller kopieringsmaskiner kan leda ström.
- ▶ Låt inte robotdammsugaren dammsuga lättantändligt eller explosivt material eller gaser och låt den inte heller dammsuga på platser där sådana ämnen finns.
- ▶ Medan rengöring pågår får du inte sätta eller lägga dig på ytan som ska rengöras och låt inte långt hår och kläder som sitter löst komma nära borstvalsens och andra rörliga delar på robotdammsugaren.

Tillbehör

► Använd endast tillbehör med Miele's ORIGINAL-logotyp på förpackningen. Endast med dessa kan tillverkaren garantera säkerheten.

Säkerhetsanvisningar och varningar för batteri, batteristation, nätdel och batterier för fjärrstyrningen

Om det finns barn i hemmet

► Personer (inklusive barn), som på grund av sina fysiska, sensoriska eller mentala förmågor eller på grund av oerfarenhet eller okunskap inte kan använda basenheten/nättdelen på ett säkert sätt, får endast använda robotdammsugaren under uppsikt eller anvisning av en ansvarig person.

► Se till att barn inte får tag i robotdammsugarens batteri samt batterierna i fjärrkontrollen.

► Barn ska hållas borta från basenheten och nätdelen. De får endast använda dem under uppsikt.

Teknisk säkerhet

► Ladda robotdammsugaren vid en omgivande temperatur på 10 °C till 45 °C.

► Batteriet och basenheten ska användas för denna robotdammsugare från Miele. Det är av säkerhetsskäl inte tillåtet att använda robotdammsugaren med ett batteri eller en basenhet från andra tillverkare.

► Använd endast de medföljande delarna (basenhet, nätdel och nätadapter) för att ladda robotdammsugaren.

► Säker drift för robotdammsugaren garanteras endast när basenheten är ansluten till det vanliga elnätet.

► Sätt inga klistermärken på basenhetens framsida där infrarödsändaren befinner sig. Och ställ inga föremål framför.

sv - Säkerhetsanvisningar och varningar

► Använd aldrig batteriet om du märker att det luktar konstigt, att det kommer ut vätska, att det blir väldigt varmt eller att det missfärgas eller ändrar form. Batteriet ska omedelbart avfallshanteras (se säkerhetsanvisningen "Avfallshantering av batteriet" i slutet av detta avsnitt och avsnittet "Bidra till att skona miljön – Återlämna gamla batterier").

► Batterier kan läcka. Se till att den frätande batterisyran inte kommer i kontakt med ögon och hud. Om batterisyran ändå kommer i kontakt med hud eller ögon, skölj med vatten och kontakta sjukvården.

► Kontakta Miele service innan du skickar iväg batteriet.

Användning

► Se till att inte tappa batteriet i golvet och kasta inte omkring det. Ett skadat batteri får av säkerhetsskäl inte användas.

► Låt inte batterierna komma i kontakt med öppen eld eller andra värmekällor. Värm inte upp batterierna. Låt dem heller inte ligga direkt i solen.

► Ta inte isär batteriet.

► Se till att inte kortsluta batterierna genom att avsiktligt eller oavsiktligt förstöra kontakterna.

► Låt inte batterierna komma i kontakt med vätska.

► Ladda aldrig de medföljande batterierna till fjärrstyrningen.

► Hantering av batterierna: Ta ut batterierna ur robotdammsugaren och fjärrkontrollen. Isolera metallkontakterna med tejp innan du slänger dem för att undvika kortslutning. Lämna dem i batteriåtervinningen. Kasta dem inte i hushållssoporna.

sv - Beskrivning av robotdammsugaren

Bilderna A, B och C i detta kapitel hittar du på de utvikbara sidorna i slutet av bruksanvisningen.

A - Robotdammsugarens över- och undersida

- ① Display
- ② Indikering wifi
- ③ Indikering videofunktion (på Scout RX3 Home Vision HD)
- ④ Indikering tidsläge (am/pm)
- ⑤ Kameror
- ⑥ Touchknapp Start/Paus (▶||)
- ⑦ Stötskydd
- ⑧ På/Av-knapp (I/O)
- ⑨ Knapp för öppning av förvaringsfacket
- ⑩ Touchknapp rengöringsläge **Silent**
- ⑪ Touchknapp rengöringsläge **Turbo**
- ⑫ Touchknapp **Base**
- ⑬ Touchknapp rengöringsläge **Spot**
- ⑭ Touchknapp standardrengöringsläge **Auto**
- ⑮ Indikering timer
- ⑯ Laddningsindikator
- ⑰ Sidoborstar (20-armede och 6-armede, löst bifogade)
- ⑱ Borstvals
- ⑲ Laddningskontakter
- ⑳ Framhjul
- ㉑ Sensorer (skydd mot fall)
- ㉒ Lock till borstvalsen
- ㉓ Drivhjul
- ㉔ Sugmun med dammupptagningslist
- ㉕ Bakhjul

sv - Beskrivning av robotdammsugaren

B - Basenhet och fjärrkontroll

Basenhet

- ① Kabelvinda
- ② Kabelföringar
- ③ Anslutning för nätdelens kontakt (syns inte på bilden)
- ④ Laddningskontakter

Fjärrkontroll

- ① Knapp **Power** (starta och stänga av)
- ② Knapp **Base** (till basenheten)
- ③ Bekräftelseknapp **OK** med pilknappar
- ④ Knapp Start/Paus ►|| (starta/avbryta dammsugning)
- ⑤ Knapp **Mode** (välja rengöringsläge)
- ⑥ Knapp **WIFI** (aktivera/avaktivera wifi)
- ⑦ Knapp **Clock** (ställa klockan)
- ⑧ Knapp **Timer** (ställa in timern)
- ⑨ Knapp **Mute** (aktivera/avaktivera akustiska signaler)
- ⑩ Knapp **Climb** (minska överåkningshöjd)
- ⑪ Batterifack (baksidan)

C - Dammbox

- ① Handtag
- ② Rengöringsverktyg med avstrykare
- ③ Knapp för avstrykare
- ④ Lock
- ⑤ Låsknappar för lock
- ⑥ Dammutrymme
- ⑦ Förfilter
- ⑧ Utblåsningsfilter
- ⑨ Skydd för utblåsningsfilter

Ansluta

Läs den utförliga bruksanvisningen på tyska eller engelska i början av bruksanvisningen innan du tar robotdammsugaren i bruk. Du finner bruksanvisningen i ditt språk på Miele's hemsida.

Bilderna 1–12 i detta avsnitt hittar du på de utvikbara sidorna i slutet av bruksanvisningen.

Sätta in sidoborstar (bild 01 + 02)

Ta bort skyddsfilm (bild 03)

Sätta in batterier i fjärrkontrollen (bild 04)

Koppla in robotdammsugaren (bild 05)

Ansluta basenheten (bild 06–09)

Ladda batteri (bild 10)

Ställa klockan (bild 11)

Avgränsa området för dammsugning (bild 12)

Använda dammsugaren

Var alltid med och titta när robotdammsugaren dammsuger nya ställen första gången och efter att du har gjort förändringar i bostaden. Ta bort problematiska hinder eller begränsa dammsugningsytan med hjälp av magnetbandet eller med styrning via en mobil enhet. Kontrollera att trösklar och avsatser detekteras på säkert sätt.

Robotdammsugaren är utrustad med en wifi-modul. Via en mobil enhet (surfplatta eller smartphone) kan du visa status-

information och fjärrstyra robotdammsugaren. Om du vill använda en mobil enhet för att styra robotdammsugaren, läs avsnittet "Miele@home*" i bruksanvisningen.

* Extra digitalt erbjudande till Miele & Cie. KG. Alla smarta program blir möjliga med systemet Miele@home. Funktionsomfånget kan variera beroende på modell och land.

Senare i avsnittet "Använda robotdammsugaren" beskrivs användning av robotdammsugaren med fjärrkontrollen (FK) och via manöverpanelen.

Starta och stänga av (FK)



Starta/avbryta dammsugning (FK)



Till basenheten (FK)

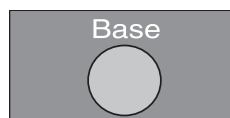

Välja funktion (manöverpanel)

Auto



Standardrengöringsläge för normalt smutsade golv.

Spot



För dammsugning av en yta på cirka 1,8 x 1,8 meter utifrån den valda startpunkten.

Base

Till basenheten.

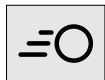
Turbo

Dammsugning av lätt smutsade golv på kortare tid.

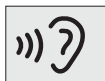
Silent

Energibesparande dammsugning med låg ljudnivå.



Ställa in timern – endast möjligt när klockan är ställd (FK)

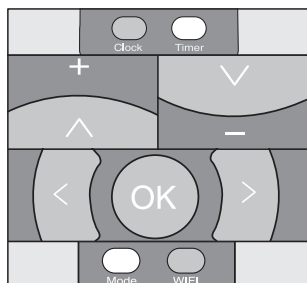

Minska maximal överåkningshöjd till cirka 6 mm respektive återställa till cirka 17 mm (FK)

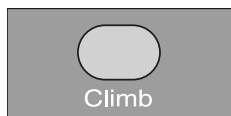
**Underhåll**

 Risk för skador på grund av roterande borstvals.

Robotdammsugaren kan starta under underhållsarbetet, utan att du är förberedd på detta.

Stäng av robotdammsugaren varje gång du ska göra underhåll på den. Detta gör du genom att ställa knappen **I/O** på **0** på sidan av dammsugaren.

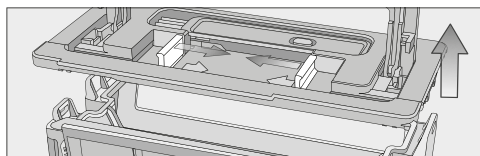
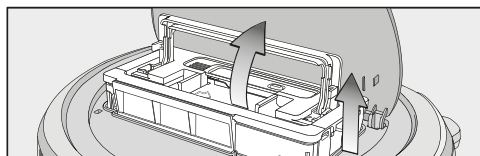
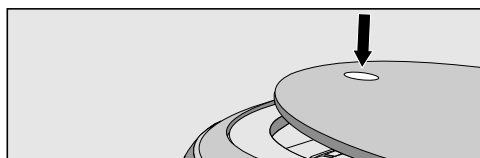
Tömma dammboxen

Felmeddelanden

 Risk för skador på grund av roterande borstvals.

Robotdammsugaren kan starta under åtgärdandet av felet, utan att du är förberedd på detta.

Stäng av robotdammsugaren varje gång du ska åtgärda störningar.

Detta gör du genom att ställa knappen **I/O** på **0** på sidan av dammsugaren.

F 1 Fel "Hjul upplyft"

F 2 Fel "Smutsiga sensorer"/"Störtsensorn befinner sig vid start över en svacka"

F 3 Fel "Filter ej identifierat"

F 4 Fel "Överbelastning drivhjul"/"Robotdammsugaren har kört fast"

F 5 Fel "Överbelastning borstar"/"Föremål har fastnat i dammsugaren"

F 6 Fel "Överbelastning fläkt"

F 7 Internt systemfel/Fel "Robotdammsugare utanför tillåten omgivningstemperatur"

F 8 Fel "Smutsigt framhjul"

Vidare information finner du i den utförliga bruksanvisningen på tyska eller engelska i början av denna bruksanvisning och i ditt språk på internetsidan från Miele.

Tekniska data

(för WLAN-modulen)

Frekvensband 2,412 GHz -
2,472 GHz

Maximal sändningseffekt < 100 mW

Konformitetsdeklaration

Härmed deklarerar Miele att denna robotdammsugare uppfyller kraven i direktivet 2014/53/EU.

EU-konformitetsdeklarationens fulla text finns tillgänglig på www.miele.se under "Nedladdningsbara filer" på respektive produktsida.

För bruksanvisningar, service och information går du till Produktinformation under Kundservice på www.miele.se. Ange produktens namn eller serienummer.

Upphovsrätt och licenser

För användning och styrning av robotdammsugaren använder Miele såväl egen programvara som programvara från andra företag som inte täcks av licensvillkor för en så kallad öppen källkod. Denna programvara/dessa programvarukomponenter skyddas av upphovsrätt. Miele's och tredje parts upphovsrättsliga befogenheter måste respekteras.

Dessutom finns det programvarukomponenter i denna robotdammsugare som omfattas av licensvillkor för öppen källkod. Komponenterna med öppen källkod tillsammans med tillhörande upphovsrättstexter, kopior av gällande licensvillkor och ytterligare information kan hämtas lokalt per IP via en webbläsare (<http://<ip-adress>/Licenses>). De där angivna ansvars- och garantibestämmelserna för licensvillkoren för öppen källkod gäller endast gentemot den aktuella rättighetshavaren.

Robotdammsugaren innehåller i synnerhet programvarukomponenter som är licenserade av rättighetshavaren under GNU General Public License, version 2 eller GNU Lesser General Public License, version 2.1. Under en period på minst 3 år efter köp respektive leverans av robotdammsugaren kan Miele tillhandahålla en maskinläsbar kopia av källkoden som finns i komponenterna med öppen källkod och är licenserade under GNU General Public License, version 2 eller GNU Lesser General Public License, version 2.1. Källkoden tillhandahålls på en databärare (CD-ROM, DVD eller USB-minne). För att få denna källkod ska du skicka produktnamn, serienummer och inköpsdatum via e-post (info@miele.com) eller i ett brev till följande adress:

Miele & Cie. KG
Open Source
GTZ/TIM
Carl-Miele-Straße 29
33332 Gütersloh

Vi hänvisar till den begränsade garantin till förmån för rättighetshavaren enligt villkoren för GNU General Public License, version 2 och GNU Lesser General Public License, version 2.1:

This program is distributed in the hope that it will be useful, but WITHOUT ANY WARRANTY, without even the implied warranty of MERCHANTABILITY of FITNESS FOR A PARTICULAR PURPOSE. See the GNU General Public License and GNU Lesser General Public License for more details.

Du kan begära en detaljerad anvisning för användning av testlägen hos Miele service.

Danmark:

Miele A/S
Erhvervsvej 2
2600 Glostrup
www.miele.dk

Kontakt: miele.dk/service

Norge:

Miele AS
Nesbruveien 71, 1394 NESBRU
Postboks 194, 1378 NESBRU
Telefon 67 17 31 00, Telefax 67 17 31 10
Internett: www.miele.no
Foretaksnr. NO 919 157 089 MVA

Suomi:

Miele Oy
Porttikaari 6, 01200 Vantaa
Puhelin: (09) 875 970
Sähköposti: asiakaspalvelu@miele.fi
Internet: www.miele.fi

Sverige:

Miele AB
Industrivägen 20, Box 1397, 171 27 Solna
Tel 08-562 29 000
Serviceanmälan:
08-562 29 700
www.miele.se

Chile:

Miele Electrodomésticos Ltda.
Av. Nueva Costanera 4055
Vitacura - Santiago de Chile
Tel.: +56 (2) 2957 00 00
Fax: +56 (2) 2957 00 79
E-Mail: info@miele.cl
www.miele.cl

España:

Miele S.A.U.
Avda. Bruselas, 31
28108 Alcobendas (Madrid)
Tfno.: 91 623 20 00
Web: www.miele.es
info@miele.es

Portugal:

Miele Portuguesa, Lda.
Av. do Forte, 5
2790-073 Carnaxide
Telf. 21 4248 100
Apoio ao cliente: info@miele.pt
Serviço técnico: miele.pt/service
Website: miele.pt

Germany: Miele & Cie. KG, Carl-Miele-Straße 29, 33332 Gütersloh

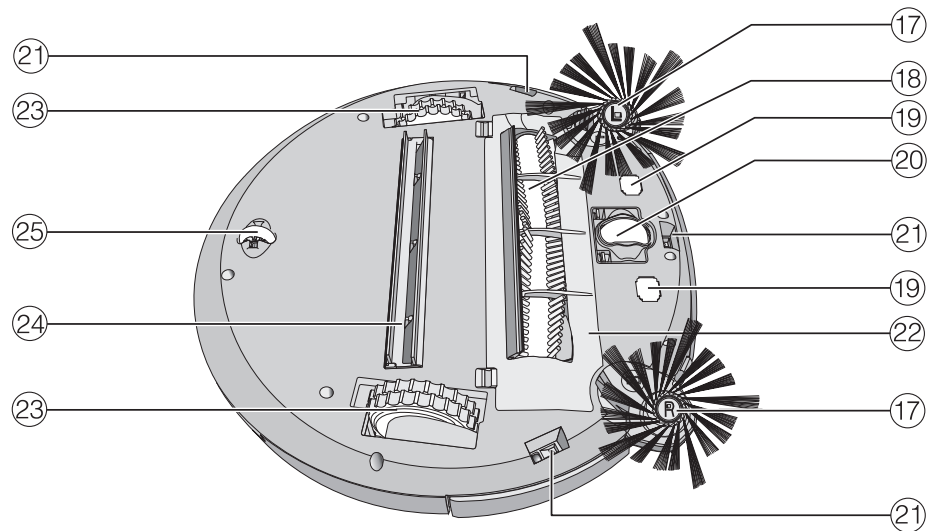
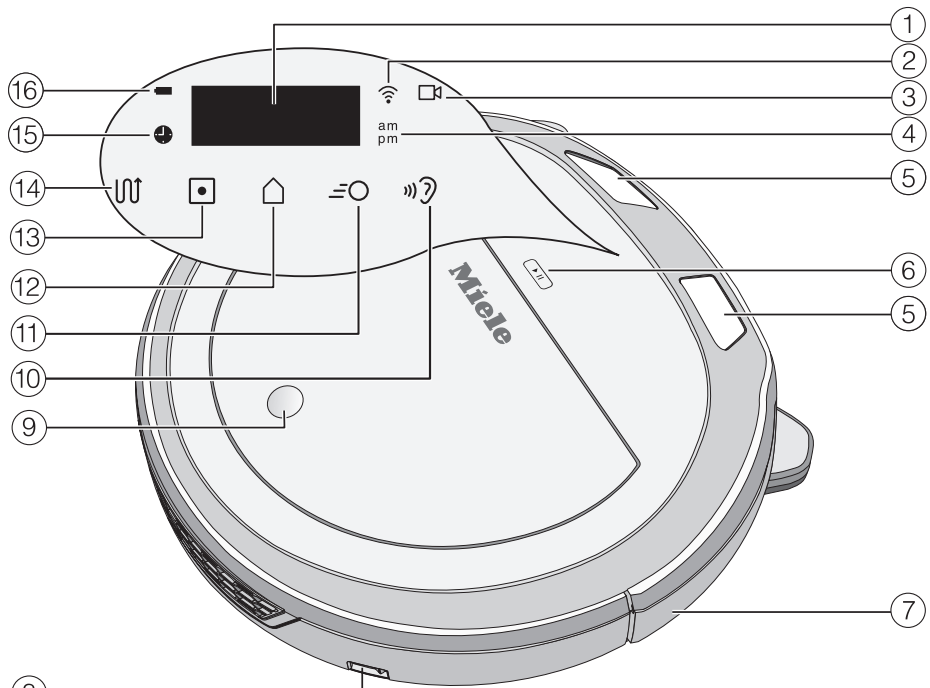

(A)

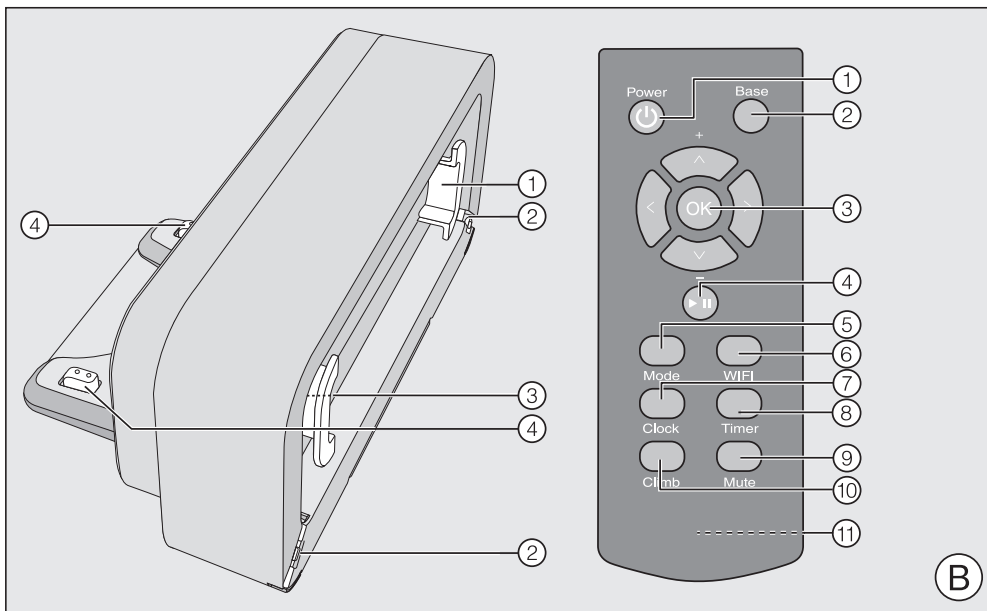

(B)

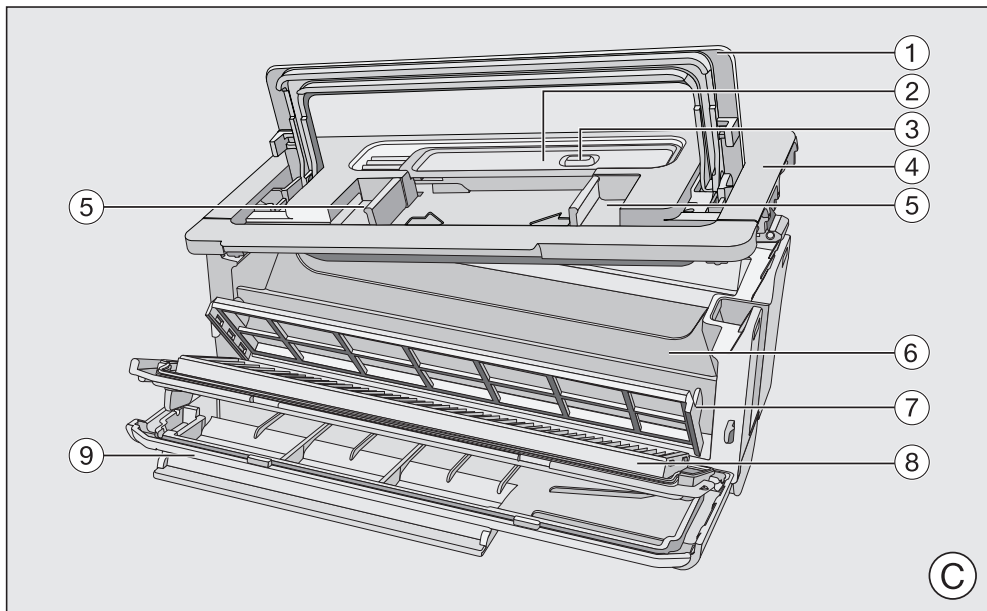

(C)

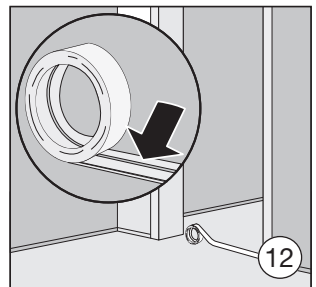
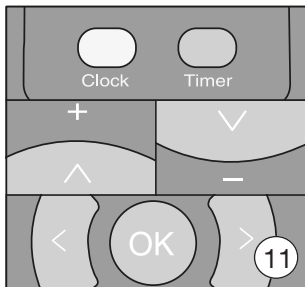
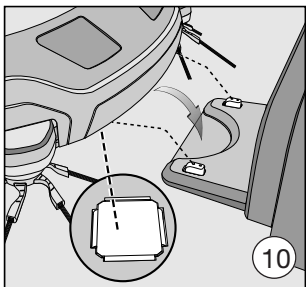
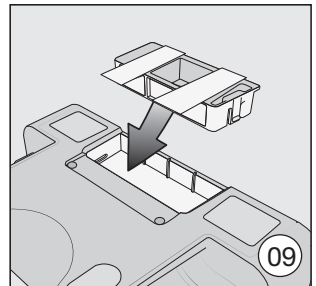
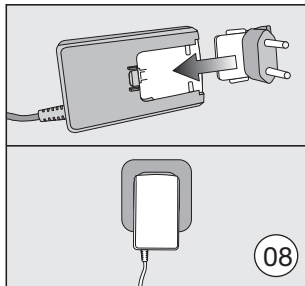
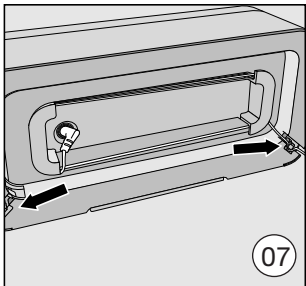
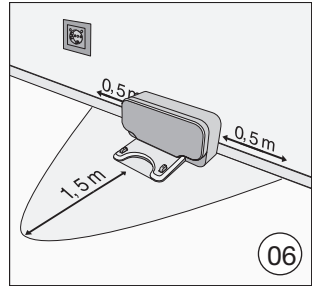
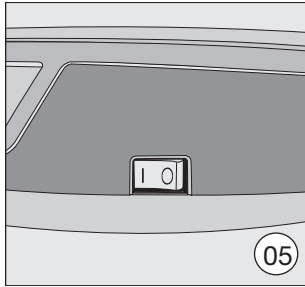
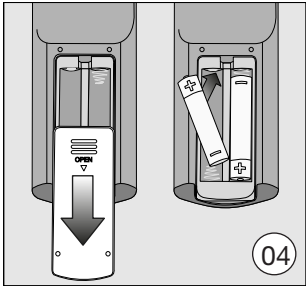
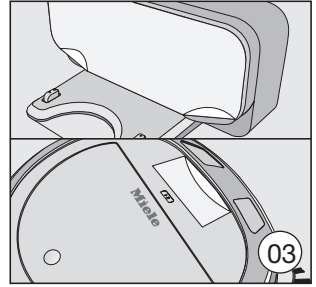
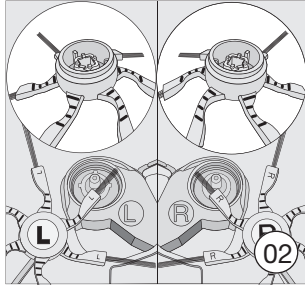
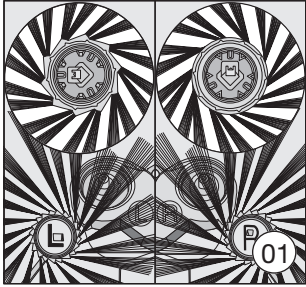

United Kingdom

Miele Co. Ltd., Fairacres, Marcham Road, Abingdon, Oxon, OX14 1TW
Tel: 0330 160 6600, Internet: www.miele.co.uk/service, E-mail: info@miele.co.uk

Australia

Miele Australia Pty. Ltd.
ACN 005 635 398
ABN 96 005 635 398
1 Gilbert Park Drive
Knoxfield, VIC 3180
Tel: 1300 464 353
Internet: www.miele.com.au

China Mainland

Miele Electrical Appliances Co., Ltd.
1-3 Floor, No. 82 Shi Men Yi Road
Jing' an District
200040 Shanghai, PRC
Tel: +86 21 6157 3500
Fax: +86 21 6157 3511
E-mail: info@miele.cn
Internet: www.miele.cn

Hong Kong, China

Miele (Hong Kong) Ltd.
41/F - 4101, Manhattan Place
23 Wang Tai Road
Kowloon Bay, Hong Kong
Tel: (852) 2610 1025
Fax: (852) 3579 1404
Email:
customerservices@miele.com.hk
Website: www.miele.hk

India

Miele India Pvt. Ltd.
1st Floor, Copia Corporate Suites,
Commercial Plot 9,
Mathura Road, Jasola,
New Delhi - 110025
E-mail: customercare@miele.in
Website: www.miele.in

Ireland

Miele Ireland Ltd.
2024 Bianconi Avenue
Citywest Business Campus
Dublin 24
Tel: (01) 461 07 10
Fax: (01) 461 07 97
E-Mail: info@miele.ie
Internet: www.miele.ie

Malaysia

Miele Sdn Bhd
Suite 12-2, Level 12
Menara Sapura Kencana
Petroleum
Solaris Dutamas No. 1
Jalan Dutamas 1
50480 Kuala Lumpur, Malaysia
Phone: +603-6209-0288
Fax: +603-6205-3768

New Zealand

Miele New Zealand Limited
IRD 98 463 631
8 College Hill
Freemans Bay, Auckland 1011
New Zealand
Tel: 0800 464 353
Internet: www.miele.co.nz

Singapore

Miele Pte. Ltd.
29 Media Circle
#11-04 ALICE@Mediapolis
Singapore 138565
sTel: +65 6735 1191
Fax: +65 6735 1161
E-Mail: info@miele.com.sg
Internet: www.miele.sg

South Africa

Miele (Pty) Ltd.
63 Peter Place
Bryanston 2194
P.O. Box 69434
Bryanston 2021
Tel: (011) 875 9000
Fax: (011) 875 9035
E-mail: info@miele.co.za
Internet: www.miele.co.za

Thailand

Miele Appliances Ltd.
BHIRAJ TOWER at EmQuartier
43rd Floor Unit 4301-4303
689 Sukhumvit Road
North Klongton Sub-District
Vadhana District
Bangkok 10110, Thailand

United Arab Emirates

Miele Appliances Ltd.
Showroom 1
Eiffel 1 Building
Sheikh Zayed Road, Umm Al Sheif
P.O. Box 114782 - Dubai
Tel. +971 4 3044 999
Fax. +971 4 3418 852
800-MIELE (64353)
E-Mail: info@miele.ae
Website: www.miele.ae

Manufacturer: Miele & Cie. KG, Carl-Miele-Straße 29, 33332 Gütersloh, Germany

Deutschland:

Miele & Cie. KG
Carl-Miele-Straße 29
33332 Gütersloh
Telefon: 0800 22 44 622 (kostenfrei)
Mo-Fr 8-20 Uhr, Sa+So 9-20 Uhr
Telefax: 05241 89-2090
E-Mail: info@miele.de
Internet: www.miele.de

Österreich:

Miele Gesellschaft m.b.H.
Mielestr. 1
5071 Wals bei Salzburg
Telefon: 050 800 800 (Festnetz zum Ortstarif;
Mobilfunkgebühren abweichend)
Mo-Fr 8-17 Uhr
Telefax: 050 800 81219
E-Mail: info@miele.at
Internet: www.miele.at

België / Belgique:

nv Miele België / S.A. Miele Belgique
Z.5 Mollem 480 – 1730 Mollem (Asse)
Herstellingen aan huis en andere inlichtingen /
Réparations à domicile et autres
renseignements : 02/451.16.16
E-mail: info@miele.be
Internet: www.miele.be

France :

Siège social

9 av. Albert Einstein - Z.I. du Coudray
93151 - Le Blanc-Mesnil CEDEX
R.C.S. Bobigny B 708 203 088
Conseils, SAV, accessoires et pièces détachées
Tél. : 09 74 50 1000 (Appel non surtaxé)
E-Mail : email.pieces@miele.fr
Site Internet : www.miele.fr

Italia:

Miele Italia S.r.l.
Strada di Circonvallazione, 27
39057 S. Michele-Appiano (BZ)
E-mail: info@miele.it
www.miele.it

Luxembourg:

Miele S.à r.l.
20, rue Christophe Plantin
Boîte Postale 1011
L-1010 Luxembourg/Gasperich
Téléphone: 49711-29, Téléfax: 49711-39
E-mail: infolux@miele.lu
Internet: www.miele.lu

Nederland:

Miele Nederland B.V.
Postbus 166
4130 ED Vianen
Telefoon: (03 47) 37 88 88
Internet: www.miele.nl

Schweiz:

Miele AG
Limmatstrasse 4, 8957 Spreitenbach
Miele SA
Sous-Riette 23, 1023 Crissier
Telefon: 0848 848 048
www.miele.ch/contact
www.miele.ch