

## Brugsanvisning Køle-/fryseskab















**Læs venligst** denne brugs- og monteringsanvisning inden opstilling, installation og ibrugtagning. Herved beskyttes personer, og skader på produktet undgås.

# Indhold

---

<b>Råd om sikkerhed og advarsler</b> .....	5
<b>Miljøbeskyttelse</b> .....	17
<b>Installation</b> .....	18
Opstillingssted .....	18
Klimaklasse .....	19
Krav til ventilation .....	19
Opstilling af flere køle-/fryseskabe .....	20
Hængslingssiden ændres .....	20
Montering af medfølgende vægafstandsholdere .....	20
Køle-/fryseskabet opstilles .....	21
Køle-/fryseskabet justeres .....	22
Køle-/fryseskabet integreres i en køkkenrække .....	22
Mål .....	25
Eltilslutning .....	29
<b>Sådan spares der energi</b> .....	31
<b>Beskrivelse af køle-/fryseskabet</b> .....	32
Oversigt .....	32
Betjeningspanel med startdisplay .....	34
Indstillings-mode  .....	34
Den ønskede funktion vælges i Indstillings-mode  .....	36
Køle-/fryseskabet indrettes .....	37
Hylde/flaskehylde flyttes .....	37
Æggebakker klipses på .....	37
Flaskeholder flyttes eller tages ud .....	37
Hylde flyttes .....	37
Plads til en bageplade .....	38
Lugtfiler flyttes .....	38
Blackboard edition: Individuel skrive-/tegnemulighed på køle-/fryseskabets døre .....	39
Medfølgende tilbehør .....	39
Ekstra tilbehør .....	40
<b>Køle-/fryseskabet tændes og slukkes</b> .....	42
Inden første brug .....	42
Køle-/fryseskabet tilsluttes .....	42
Køle-/fryseskabet tændes .....	42
Køle-/fryseskabet slukkes .....	43
Kølezonen slukkes separat .....	43
Ved længere fravær .....	44

<b>Korrekt temperatur</b> .....	45
Temperaturdisplay .....	46
Temperaturerne i køle- og frysezonerne indstilles.....	46
Mulige indstillinger:.....	46
<b>Superkøl, Superfrost og DynaCool</b> .....	47
<b>Yderligere indstillinger</b> .....	50
Forklaringer til de forskellige indstillinger .....	50
Party-mode  .....	50
Holiday-mode  .....	50
Låsefunktion  /  tilkobles .....	51
Sabbat-mode  .....	52
Information om Sabbat-mode <b>i</b> .....	52
Ændring af tidsrum indtil døralarmen lyder  .....	52
Miele@home .....	53
Lydstyrken for alarm- og signallyde  /  ændres .....	55
Displayets lysstyrke  ændres .....	56
Demo-mode  frakobles.....	56
Indstillinger stilles tilbage til standardindstilling  .....	57
Informationer <b>i</b> .....	57
Indikator for udskiftning af lugtfilter  .....	57
Rengørings-mode  .....	57
<b>Temperatur- og døralarm</b> .....	58
Døralarm .....	59
<b>Opbevaring af madvarer i køleskabet</b> .....	60
Forskellige køleområder .....	60
Ikke egnet til opbevaring i kølezone.....	61
Råd om indkøb af madvarer.....	61
Korrekt opbevaring af madvarer.....	62
<b>Opbevaring af madvarer i DailyFresh-skuffen</b> .....	63
DailyFresh-skuffe.....	63
<b>Frysning og opbevaring</b> .....	65
Hvad sker der, når friske madvarer indfryses?.....	65
Maks. frysekapacitet .....	65
Madvarer, der købes som dybfrostvarer .....	65
Madvarer, man selv indfryser .....	66
Opbevaringstid for indfrosne madvarer.....	67
Drikkevarer lynafkøles .....	68

# Indhold

---

Brug af tilbehør.....	68
Isterninger.....	68
<b>Afrimning</b> .....	69
<b>Rengøring og vedligeholdelse</b> .....	70
Rengøringsmidler .....	70
Køle-/fryseskabet forberedes til rengøring.....	71
Rengøring af det indvendige rum.....	72
Rengøring af tilbehør i hånden eller i opvaskemaskine.....	72
Tilbehør tages ud og skilles ad til rengøring.....	73
Glasplader og skuffer i frysezone sættes i.....	74
Køle-/fryseskabets front og sidevægge rengøres .....	75
Tætningslisten i døren rengøres .....	76
Ventilationsåbninger rengøres .....	76
Efter rengøring.....	77
<b>Småfejl udbedres</b> .....	78
<b>Støjårsager</b> .....	87
<b>Service / Garanti</b> .....	88
Kontakt i tilfælde af fejl.....	88
EPREL- database .....	88
Miele Service .....	88
<b>Konformitetserklæring</b> .....	91
<b>Ophavsrettigheder og licenser</b> .....	92

## Råd om sikkerhed og advarsler

Dette køle-/fryseskab opfylder de foreskrevne sikkerhedsbestemmelser. U hensigtsmæssig brug kan dog medføre skader på personer og ting.

Læs venligst den medfølgende brugs- og monteringsanvisning grundigt, inden køle-/fryseskabet tages i brug. Den indeholder vigtige anvisninger om indbygning, sikkerhed, brug og vedligeholdelse. Herved beskyttes personer, og skader på køle-/fryseskabet undgås.

I overensstemmelse med norm IEC 60335-1 gør Miele udtrykkeligt opmærksom på, at alle tilgængelige informationer om installation af køle-/fryseskabet samt råd om sikkerhed og advarsler ubetinget skal læses og følges.

Miele kan ikke gøres ansvarlig for skader, der er opstået, fordi disse anvisninger ikke er blevet fulgt.

Gem venligst brugs- og monteringsanvisningen, og giv den videre til en eventuel senere ejer.

# Råd om sikkerhed og advarsler

---

## Retningslinjer vedrørende brugen

► Køle-/fryseskabet er beregnet til anvendelse i en almindelig husholdning og på husholdningslignende opstillingssteder som fx

- butikker, kontorer og lignende arbejdspladser
- landbrugsbedrifter
- til kundebrug på hoteller, moteller, pensionater o.l.

Køle-/fryseskabet er ikke beregnet til udendørs brug.

► Brug kun køle-/fryseskabet til køling og opbevaring af madvarer samt til opbevaring af dybfrostvarer, frysning af friske madvarer og fremstilling af is.

Al anden anvendelse er på egen risiko.

► Køle-/fryseskabet er ikke egnet til opbevaring og køling af medikamenter, blodplasma, laboratoriepræparater eller lignende stoffer eller produkter, der hører ind under medicindirektivet. Forkert anvendelse af køle-/fryseskabet kan medføre, at de opbevarede varer får skader eller bliver fordærvet. Desuden er køle-/fryseskabet ikke egnet til anvendelse på opstillingssteder, hvor der er fare for eksplosion. Miele hæfter ikke for skader, der er opstået på grund af forkert brug eller betjening.

► Personer (inkl. børn), der på grund af begrænsninger i fysisk eller psykisk formåen eller på grund af manglende erfaring eller uvidenhed ikke er i stand til at betjene køle-/fryseskabet sikkert, må ikke anvende det uden opsyn.

Disse personer må kun anvende køle-/fryseskabet uden opsyn, hvis de er informeret om dets funktioner, så de kan betjene det sikkert, og hvis de forstår de farer, der kan opstå ved forkert betjening.

### Børn i huset

- ▶ Børn under 8 år skal holdes væk fra køle-/fryseskabet, medmindre der holdes konstant opsyn med dem.
- ▶ Børn på 8 år eller derover må kun bruge køle-/fryseskabet uden opsyn, hvis de er informeret om dets funktioner, så de kan betjene det sikkert, og hvis de forstår de farer, der kan opstå ved forkert betjening.
- ▶ Børn må ikke rengøre eller vedligeholde køle-/fryseskabet uden opsyn.
- ▶ Hold altid øje med børn, der opholder sig i nærheden af køle-/fryseskabet. Lad dem aldrig lege med køle-/fryseskabet.
- ▶ Risiko for kvælning! Børn kan under leg vikle sig ind i emballagemateriale (fx folier) eller trække det over hovedet og blive kvalt. Opbevar emballagedele uden for børns rækkevidde.

# Råd om sikkerhed og advarsler

---

## Teknisk sikkerhed

► Kølemiddelkredsløbet er kontrolleret for tæthed. Køle-/fryseskabet overholder de relevante sikkerhedsbestemmelser samt de gældende EU-retningslinjer.



► Dette køle-/fryseskab indeholder kølemidlet isobutan (R600a), et naturgasprodukt, der er meget miljøvenligt, men brændbart. Det beskadiger ikke ozonlaget og øger ikke drivhuseffekten. Anvendelse af dette miljøvenlige kølemiddel har til dels ført til et højere lydniveau. Ud over lyde fra kompressoren kan der forekomme strømningslyde fra hele kølekredsløbet. Dette kan desværre ikke undgås, men har ingen indflydelse på køle-/fryseskabets funktion. Sørg for, at ingen dele i kølekredsløbet bliver beskadiget under transport og ved indbygning/opstilling af køle-/fryseskabet. Kølemiddel kan ved uheld forårsage øjenskader!

Ved beskadigelser:

- Undgå alle former for åben ild.
  - Afbryd strømmen til køle-/fryseskabet.
  - Sørg for udluftning i nogle minutter af rummet, hvor køle-/fryseskabet står.
  - Kontakt Miele Service (kontaktinformation findes på omslaget).
- Jo mere kølemiddel, der er i køle-/fryseskabet, desto større skal det rum være, hvori det opstilles. I tilfælde af lækage kan der i små rum dannes en brændbar gas-/luftblanding. Rummet skal være min 1 m<sup>3</sup> pr. 8 g kølemiddel. Mængden af kølemiddel står på typeskiltet indvendigt i køle-/fryseskabet.



► De tilslutningsdata (sikring, frekvens, spænding), der er angivet på køle-/fryseskabets typeskilt, skal ubetinget stemme overens med de eksisterende forhold på opstillingsstedet, så der ikke opstår skader på køle-/fryseskabet. Kontroller dette før tilslutning.

I tvivlstilfælde bør man kontakte en elinstallatør.

► Køle-/fryseskabets elektriske sikkerhed kan kun garanteres, når der er etableret forskriftsmæssig jordforbindelse. Denne grundlæggende sikkerhedsforanstaltning skal være i orden. I tvivlstilfælde bør elinstallationen kontrolleres af en fagmand.

► Midlertidig eller permanent tilslutning til et selvforsynende eller ikke-netværkssynkront energiforsyningssystem (såsom stand-alone netværkssystemer, backup-systemer) er mulig. Forudsætning for tilslutning er, at energiforsyningssystemet opfylder kravene i EN 50160 eller tilsvarende.

Beskyttelsesforanstaltningerne i husinstallationen og i Miele-produktet skal også sikres med hensyn til deres funktion og driftsform ved tilslutning til stand-alone netværkssystemer eller ved ikke-netværkssynkron drift, eller de skal erstattes af tilsvarende foranstaltninger i installationen. Som eksempelvis beskrevet i den aktuelle version af VDE-AR-E 2510-2.

► Hvis den medfølgende tilslutningsledning er beskadiget, skal nettilslutningsledningen udskiftes med en original reservedel for at undgå fare for brugeren. Kun ved brug af originale reservedele kan Miele garantere, at sikkerhedskravene er opfyldt.

► Multistikdåser og forlængerledninger giver ikke den nødvendige sikkerhed (risiko for brand) og bør derfor ikke anvendes ved tilslutning af køle-/fryseskabet.

► Hvis de spændingsførende dele eller nettilslutningsledningen udsættes for fugt, kan der opstå kortslutning. Opstil derfor ikke køle-/fryseskabet i områder med fugt eller vandsprøjt (fx garager, vaskeskældre etc.).

## Råd om sikkerhed og advarsler

---

- ▶ Dette køle-/fryseskab må ikke anvendes på ikke-stationære opstillingssteder (fx skibe).
- ▶ Et beskadiget køle-/fryseskab kan betyde fare for sikkerheden. Kontroller derfor køle-/fryseskabet for synlige skader, inden det opstilles. Tag aldrig et beskadiget køle-/fryseskab i brug.
- ▶ Dette køle-/fryseskab er ikke beregnet til indbygning.
- ▶ Køle-/fryseskabet skal være afbrudt fra elnettet under installation, vedligeholdelse og reparation. Det er kun afbrudt fra elnettet, når en af følgende betingelser er opfyldt:
  - sikringerne i installationen er slået fra, eller
  - skruesikringerne i installationen er skruet helt ud, eller
  - stikket er trukket ud. Træk ikke i ledningen på tilslutningsledninger med netstik, men i stikket, når køle-/fryseskabet skal afbrydes fra elnettet.
- ▶ Installation, vedligeholdelse og reparation foretaget af ukyndige kan medføre betydelig risiko for brugeren. Installation, vedligeholdelse og reparation bør kun udføres af uddannede fagfolk.
- ▶ Reparation af køle-/fryseskabet inden garantiens udløb bør kun foretages af Miele Service, da eventuelle efterfølgende skader ellers ikke er omfattet af Miele's garanti.
- ▶ Defekte dele må kun udskiftes med originale Miele-reservedele. Kun med disse dele kan Miele garantere, at sikkerhedskravene opfyldes i fuldt omfang.
- ▶ Dette køle-/fryseskab er på grund af specielle krav (fx mht. temperatur, fugtighed, kemisk resistens, slidstyrke og vibration) udstyret med en speciel pære. Pæren må kun anvendes til det påtænkte formål. Pæren er ikke egnet til oplysning af rum. Af sikkerhedsmæssige grunde må udskiftning kun foretages af Miele Service eller en anden uddannet fagmand. Køle-/fryseskabet indeholder flere lyskilder, som min. er energiklasse F.

## Installation

- ▶ Hængslingssiden ændres (om nødvendigt) iht. vedlagte monteringsanvisning.
- ▶ Vær to personer om at opstille køle-/fryseskabet.

## Den daglige brug

- ▶ Køle-/fryseskabet er beregnet til en bestemt klimaklasse (omgivelsestemperaturområde), hvis grænser absolut skal overholdes. Klimaklassen står på typeskiltet inde i køle-/fryseskabet. En lavere omgivelsestemperatur medfører, at kompressoren står stille i længere tid, så køle-/fryseskabet ikke kan opretholde den nødvendige temperatur.
- ▶ Ventilationsåbningerne må ikke tildækkes. Hvis dette sker, er der ikke sikret tilstrækkelig ventilation, hvorved energiforbruget øges, og skader på komponenter ikke kan udelukkes.
- ▶ Hvis der opbevares fedt- eller olieholdige madvarer i køle-/fryseskabet eller i skabsdøren, skal man sørge for, at eventuelt fedt eller olie, der løber ud, ikke kommer i berøring med køle-/fryseskabets plastdele. Der kan opstå spændingsrevner i plastbelægningen.
- ▶ Brand- og eksplosionsfare. Opbevar aldrig eksplosive stoffer eller produkter med brændbare drivgasser (fx spraydåser) i køle-/fryseskabet! Antændelige gasblandinger kan forårsage brandfare pga. de elektriske komponenter.
- ▶ Risiko for eksplosion. Brug aldrig elektriske apparater i køle-/fryseskabet (fx til fremstilling af softice). Det kan forårsage gnistdannelse.
- ▶ Risiko for at komme til skade og for beskadigelse. Opbevar aldrig dåser og flasker med kulsyreholdige drikkevarer eller med væsker, der kan fryse, i frysezone. Dåser og flasker kan eksplodere. Risiko for kvæstelser og beskadigelse! Dåserne eller flaskerne kan eksplodere.

## Råd om sikkerhed og advarsler

---

- ▶ Risiko for at komme til skade og for beskadigelse. Flasker, der lægges i frysezonen til lynafkøling, skal tages ud senest efter en time. Flaskerne kan eksplodere.
- ▶ Risiko for at komme til skade. Rør ikke frysevarerne og metaldele med våde hænder. Hænderne kan fryse fast.
- ▶ Risiko for at komme til skade. Tag aldrig isterninger eller is - specielt ikke vandis - direkte fra fryseskabet ind i munden. På grund af den meget lave temperatur kan læber og tunge fryse fast.
- ▶ Let eller helt optøede madvarer må aldrig genfryses. Brug dem så hurtigt som muligt, da de ellers mister næringsværdi og fordærvs. Kogt eller stegt kan de optøede madvarer dog genfryses.
- ▶ Der kan være risiko for madforgiftning ved at spise madvarer, der har ligget for længe i køle-/fryseskabet. Hvor længe madvarerne kan opbevares i køle-/fryseskabet afhænger af mange faktorer, som fx hvor friske de er, og af kvaliteten samt af temperaturen i køle-/fryseskabet. Vær opmærksom på fødevarerproducenternes opbevaringsanvisninger og datomærkning!

### Produkter i rustfrit stål:

- ▶ Klæb ikke notespapir (fx post-it), transparent tape, afdæknings-tape eller andre klæbemidler på stålfladerne. Stålfladerne vil blive beskadiget af klæbemidlet og miste den beskyttende, smudsafvisende virkning.
- ▶ Overfladen er modtagelig for ridser. Selv magneter kan forårsage ridser.

### Tilbehør og reservedele

- ▶ Anvend udelukkende originalt Miele-tilbehør. Hvis andre dele monteres, bortfalder reklamationsretten, garantien og/eller produktansvaret.
- ▶ Miele yder op til 15 års leveringsgaranti, men min. 10 år på funktionsbærende reservedele efter produktionsophør af køle-/fryseskabet.

## Råd om sikkerhed og advarsler

---

### Rengøring og vedligeholdelse

- ▶ Glasfronten på en køle-/fryseskabsdør kan blive ødelagt af ridser. Brug ikke skuremiddel, hårde svampe eller børster eller skarpe metalskrabere til rengøring af glasfronten.
- ▶ Brug ikke olie eller fedt på dørlisten. Det gør den med tiden porøs.
- ▶ Brug aldrig et damprengøringsapparat til rengøring og afrimning af køle-/fryseskabet. Dampen kan trænge ind til de spændingsførende dele og medføre kortslutning.
- ▶ Spidse eller skarpe genstande kan beskadige køleelementerne, så køle-/fryseskabet ikke kan anvendes. Brug derfor aldrig spidse eller skarpe genstande til at
  - fjerne rim eller is med
  - løsne fastfrosne isbakker eller madvarer med.
- ▶ Brug aldrig en elektrisk varmekilde eller stearinlys til optøning. Plastdelene kan blive beskadiget.
- ▶ Brug ikke optøningspray eller midler til afisning, da de kan danne eksplosive gasser, indeholde opløsnings- eller drivmidler, der er skadelige for plastdelene, eller være sundhedsskadelige.

## Transport

- ▶ Transporter altid køle-/fryseskabet opretstående og i emballagen for at undgå beskadigelse.
- ▶ Risiko for at komme til skade og for beskadigelse. Transporter køle-/fryseskabet med hjælp fra en anden person, da det er meget tungt.

## Bortskaffelse af et gammelt køle-/fryseskab

- ▶ Børn kan under leg lukke sig inde i køle-/fryseskabet og blive kvalt.
  - Demonter dørene på køle-/fryseskabet.
  - Tag skufferne ud.
  - Lad hylderne blive i køle-/fryseskabet, så børn ikke let kan kravle ind.
  - Gør låsen på det gamle køle-/fryseskab ubrugelig. Hermed forhindres, at legende børn kan spærre sig inde og komme i livsfare.
- ▶ Fare for elektrisk stød!
  - Klip stikket af ledningen.
  - Klip tilslutsledningen af det gamle produkt.
- ▶ Bortskaf alt separat fra det kasserede produkt.
- ▶ Under og efter bortskaffelse skal du sørge for, at køle-/fryseskabet ikke er placeret i nærheden af benzin eller andre brændbare gasser og væsker.
- ▶ Brandfare på grund af udtrængende olie eller kølemiddel! Kølemidlet og olien er brændfarlige. Udtrængende kølemiddel eller olie kan antændes, hvis koncentrationen er høj nok, og den kommer i kontakt med en ekstern varmekilde. Ved bortskaffelse skal det sikres, at kølekredsløbet ikke er beskadiget for at undgå ukontrolleret udslip af kølemiddel (se information på typeskiltet) og olie.

## Råd om sikkerhed og advarsler

---

► Kølemiddel kan ved uheld forårsage øjenskader! Sørg derfor for ikke at beskadige dele af kølesystemet, fx ved at

- stikke hul på kølemiddelkanalerne
- knække rørene
- kradse overfladebelægningen af.

### Symbol på kompressoren (afhængig af model)

Denne advarsel er kun relevant ved genanvendelse af dele. Ved normal brug af køle-/fryseskabet er der ingen risiko.



► Olien i kompressoren kan være livsfarlig, hvis den sluges eller kommer i luftvejene.



## Bortskaffelse af emballagen

Emballagen beskytter køle-/fryseskabet mod transportskader. Emballagematerialerne er valgt ud fra miljø- og affaldstekniske hensyn og kan således genbruges.

Genbrug af emballagematerialerne sparer råstoffer og mindsker affaldsproblemerne. Emballagen bør derfor afleveres på nærmeste genbrugsstation/opsamlingssted.

## Bortskaffelse af det gamle produkt

Gamle elektriske og elektroniske produkter indeholder stadig værdifulde materialer. De indeholder imidlertid også bestemte stoffer, blandinger og komponenter, som er nødvendige for deres funktion og sikkerhed. Hvis disse bortskaffes sammen med husholdningsaffaldet eller behandles forkert, kan de skade den menneskelige sundhed og miljøet. Bortskaf derfor ikke det gamle produkt med husholdningsaffaldet.



Sørg for, at dit køle-/fryseskab ikke bliver beskadiget under transporten til bortskaffelsesstedet.

Det sikres således, at kølemidlet i kølekredsløbet og olien i kompressoren ikke kan sive ud.

Aflever i stedet for det gamle produkt på nærmeste officielle opsamlingssted for elektriske og elektroniske produkter eller på kommunens genbrugsstation. Det er kundens eget ansvar at sørge for at fjerne eventuelle personrelaterede data fra det produkt, der skal bortskaffes. Du er lovmæssigt forpligtet til at fjerne brugte batterier og akkumulatører, der ikke er fast indkapslet i produktet, samt pærer, der kan fjernes uden at blive ødelagt. Aflever disse på et opsamlingssted/genbrugsstationen, hvor de kan indleveres uden omkostninger. Sørg for, at det gamle produkt opbevares utilgængeligt for børn, indtil det fjernes.

# Installation

## Opstillingssted

 Fare for beskadigelse på grund af høj luftfugtighed.

Ved høj luftfugtighed kan der dannes kondensat på køle-/fryseskabets ydervægge.

Dette kondensvand kan medføre korrosion på ydervæggene.

For at forebygge dette anbefales det at opstille køle-/fryseskabet i et tørt rum med aircondition og/eller rum med tilstrækkelig ventilation.

Kontroller efter opstilling, at køle-/fryseskabets dør(e) kan lukkes rigtigt, at de anførte ventilationsåbninger-/arealer overholdes.

 Fare for brand og beskadigelse på grund af varmeafgivende produkter.

Varmeafgivende produkter kan antændes og sætte ild til køle-/fryseskabet.

Stil ikke varmeafgivende apparater såsom miniovn, dobbeltkogeplader eller toastmaskiner på køle-/fryseskabet.

 Risiko for brand og beskadigelse på grund af åbne flammer.

Åbne flammer kan sætte køle-/fryseskabet i brand.

Undgå åbne flammer, fx lys, i nærheden af køle-/fryseskabet.

Et tørt og godt ventileret rum er velegnet.

Vær ved opstilling af køle-/fryseskabet opmærksom på, at dets energiforbrug øges, hvis det opstilles lige ved siden af en radiator, et komfur, en ovn eller en anden varmekilde. Opstil det heller ikke et sted, hvor det udsættes for direkte sol.

Jo højere rumtemperaturen er, desto længere tid kører kompressoren, og desto højere bliver energiforbruget.

Vær desuden opmærksom på følgende ved opstilling af køle-/fryseskabet:

- Stikkontakten skal være let tilgængelig og bør ikke være anbragt i området bag køle-/fryseskabet.
- Netstikket og netledningen må ikke berøre køle-/fryseskabets bagside, da de ellers kan blive beskadiget af køle-/fryseskabets vibrationer.
- Tilslut heller ikke andre produkter i stikkontakter i området bag køle-/fryseskabet.
- Placer eller brug ikke flere stikkontakter eller fordelingslister eller andre elektroniske enheder (fx halogen-transformatorer) i produktets bageste område.
- Gulvet på opstillingsstedet skal være plant og lige og skal have samme højde som det omkringliggende gulv.

## Klimaklasse

Køle-/fryseskabet er beregnet til en bestemt klimaklasse (omgivelsestemperaturområde), hvis grænser absolut skal overholdes. Klimaklassen står på typeskiltet inde i køle-/fryseskabet.

Klimaklasse	Omgivelsestemperatur
SN	+10 til +32 °C
N	+16 til +32 °C
ST	+16 til +38 °C
T	+16 til +43 °C

Ved en lavere omgivelsestemperatur står kompressoren længere tid stille. Det kan give højere temperaturer i køleskabet og give følgeskader.

## Krav til ventilation

 Fare for brand og beskadigelse på grund af utilstrækkelig ventilation. Hvis køle-/fryseskabet ikke ventileres tilstrækkeligt, går kompressoren oftere i gang og kører i en længere periode. Dette medfører øget energiforbrug og højere kompressor-driftstemperatur, hvorved kompressoren kan blive beskadiget.

Sørg for tilstrækkelig ventilation omkring køle-/fryseskabet.

Overhold altid de angivne ventilationsåbninger-/arealer.

Ventilationsåbningerne-/arealerne må ikke tildækkes eller lukkes.

Desuden skal de jævnligt rengøres for støv.

Luften på bagsiden af køle-/fryseskabet opvarmes. Derfor skal der være tilstrækkelig ventilation (se afsnittet Køle-/fryseskabets mål).

# Installation

## Opstilling af flere køle-/fryse-skabe

⚠ Fare for beskadigelse på grund af kondensvand på køle-/fryseskabets ydervægge.

Ved høj luftfugtighed kan der dannes kondensvand mellem køle-/fryseskabenes ydervægge, som kan medføre korrosion.

Opstil principielt **ikke** et køle-/fryseskab **direkte** ved siden af andre køle-/fryseskabe.

Der skal være en afstand på min. 70 mm mellem køle-/fryseskabene.

## Hængslingssiden ændres

⚠ Risiko for at komme til skade og for beskadigelse ved ændring af hængslingssiden.

Hvis ændring af hængslingssiden foretages af en enkelt person, er der større fare for at komme til skade og for beskadigelse.

Sørg for at være to personer om at ændre hængslingssiden.

Køle-/fryseskabet leveres med hængsling i højre side. Hvis døren skal være hængslet i venstre side, skal hængslerne vendes om (se medfølgende monteringsanvisning).

## Montering af medfølgende vægafstandsholdere

For at opnå det deklarerede energiforbrug og undgå, at der dannes kondensvand ved høj omgivelsestemperatur, skal vægafstandsholderne anvendes. Køle-/fryseskabets dybde øges med ca. 15 mm med de monterede vægafstandsholdere.

Hvis vægafstandsholderne ikke anvendes, har det ingen indflydelse på køle-/fryseskabets funktion. Dog øges energiforbruget en smule ved mindre vægafstand.

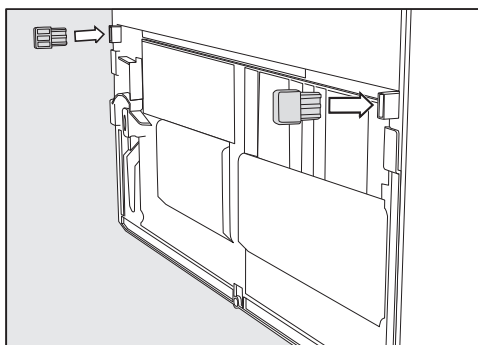

- Monter vægafstandsholderne nederst til venstre og nederst til højre på bagsiden af køle-/fryseskabet.

## Køle-/fryseskabet opstilles

 Risiko for at komme til skade og for beskadigelse, hvis køle-/fryseskabet vipper.

Hvis køle-/fryseskabet opstilles af en enkelt person, er der fare for at komme til skade og for beskadigelse.

Sørg for at være 2 personer om at opstille køle-/fryseskabet.

 Risiko for beskadigelse af døren, hvis den trykkes ind.

Køle-/fryseskabets dør kan slå mod en væg og derved blive beskadiget.

Monter de medfølgende døråbningsbegrænsere, inden køle-/fryseskabet opstilles.

Sørg for, at køle-/fryseskabet ikke kan støde mod en væg, fx ved at anvende dørstoppere af filt på væggen.

 Risiko for beskadigelse af gulvet.

Flytning af køle-/fryseskabet kan medføre beskadigelser på gulvet.

Flyt køle-/fryseskabet forsigtigt på sarte gulve for ikke at beskadige gulvet.

For at gøre det nemmere at opstille køle-/fryseskabet er det på bagsiden udstyret med transportgreb foroven og transporthjul forned.

**Tip:** Køle-/fryseskabet skal være tomt, når det opstilles.

- Stil med det samme køle-/fryseskabet så tæt som muligt på det sted, hvor det skal opstilles.
- Tilslut køle-/fryseskabet til elnettet, som beskrevet i afsnittet Eltilslutning.

- Flyt forsigtigt køle-/fryseskabet til opstillingsstedet.
- Opstil køle-/fryseskabet med vægafstandsholderne (hvis monteret) eller med bagsiden helt op mod væggen.

# Installation

## Køle-/fryseskabet justeres

⚠ Risiko for beskadigelse og tilskadekomst, hvis køle-/fryseskabets dør falder ud, eller køle-/fryseskabet tipper.

Hvis det ekstra justerbare ben på det nederste hængselbeslag ikke støtter rigtigt på gulvet, kan køle-/fryseskabets dør falde ud, eller køle-/fryseskabet kan tippe.

Skru det justerbare ben så langt ud med den medfølgende gaffelnøgle, at benet støtter på gulvet.

Drej herefter det justerbare ben yderligere 90° ud.

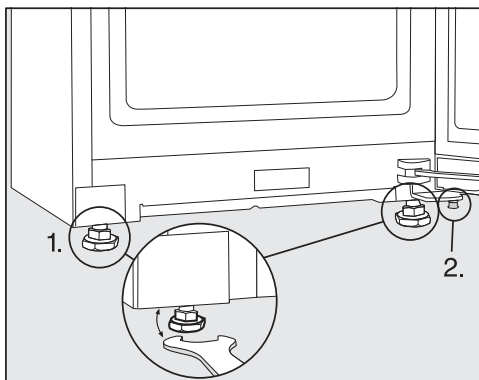

■ Juster køle-/fryseskabet med et vaterpas og den medfølgende gaffelnøgle, og understøt døren.

1. Juster de forreste justerbare ben.
2. Skru det ekstra justerbare ben så langt ud, at det støtter på gulvet. Drej herefter det justerbare ben yderligere 90° ud.

## Køle-/fryseskabet integreres i en køkkenrække

Køle-/fryseskabet kan integreres sammen med køkkenskabe.

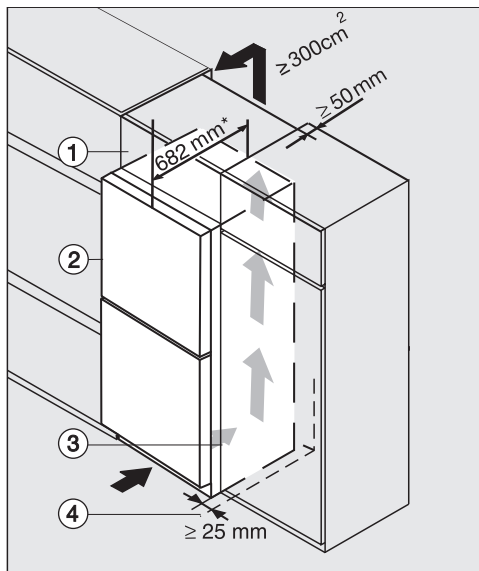

Køleskab med glasfront  
K(S)/FN(S)/KFN 4xxx X **bb, brws, bs, grgr**

- ① Overskab
- ② Køle-/fryseskab, dør dybde = 82 mm
- ③ Køkkenskab
- ④ Væg

\* Når der er monteret vægafstandsholdere, øges køle-/fryseskabets dybde med ca. 15 mm.

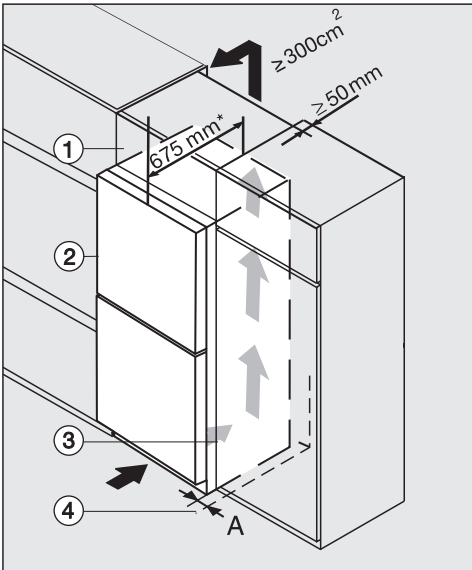

K(S)/FN(S)/KFN 4xxx X **edst/cs, ws, bst, el**

- ① overskab
- ② Køle-/fryseskab, dørdybde = 75 mm
- ③ Køkkenskab
- ④ Væg

**A** = 25 mm (med greb)/60 mm (med greb)

\* Når der er monteret vægafstandsholdere, øges køle-/fryseskabets dybde med ca. 15 mm.

⚠ Fare for brand og beskadigelse på grund af utilstrækkelig ventilation. Hvis køle-/fryseskabet ikke ventileres tilstrækkeligt, går kompressoren oftere i gang og kører i en længere periode. Dette medfører øget energiforbrug og højere kompressor-driftstemperatur, hvorved kompressoren kan blive beskadiget.

Sørg for tilstrækkelig ventilation omkring køle-/fryseskabet.

Overhold altid de angivne ventilationsåbninger-/arealer.

Ventilationsåbningerne-/arealerne må ikke tildækkes eller lukkes.

Desuden skal de jævnligt rengøres for støv.

Jo større ventilationsarealet er, desto mere energibesparende arbejder kompressoren.

# Installation

---

- Opstil køle-/fryseskabet ved siden af køkkenskabet.
- I forhold til køkkenskabsfronten skal køle-/fryseskabets front rage min. dør dybden frem. Derved kan køle-/fryseskabets dør åbnes og lukkes uden problemer.
- Ved opstilling af køle-/fryseskabet ved siden af en væg ④ skal der i hængslingssiden være afstand (**A**) mellem væggen ④ og køle-/fryseskabet ②.
- For at tilpasse køle-/fryseskabet til køkkenmodulerne kan der monteres et overskab ① over køle-/fryseskabet.

Der skal være en ventilationskanal med en dybde på 50 mm over hele skabets bredde.

Ventilationsarealet under loftet skal være min. 300 cm<sup>2</sup>, så den opvarmede luft kan trænge uhindret ud.



## Mål

### Opstillingsmål/set oppefra

KFN 4795 CD bb

Alle mål er angivet i mm.

De angivne ventilationsåbninger-/arealer skal holdes fri for at garantere korrekt funktion af køle-/fryseskabet.

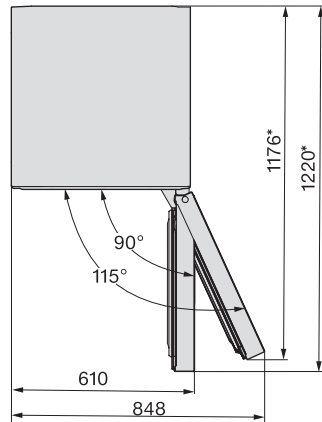
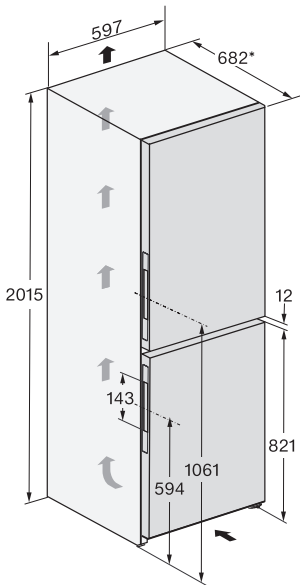

\* Mål uden monterede vægafstandsholdere. Hvis de medfølgende vægafstandsholdere anvendes, øges køle-/fryseskabets dybde med 15 mm.

# Installation

---

## Tilslutninger

KFN 4795 CD bb

Alle mål er angivet i mm.

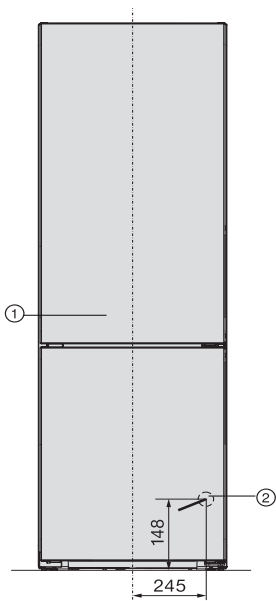

- ① Set forfra
- ② Tilslutningsledning, længde = 2.000 mm  
En længere tilslutningsledning kan købes ved henvendelse til Miele Kundecenter.

## Opstillingsmål/set oppefra

KFN 4795 CD ws, KFN 4795 BD edt/cs, KFN 4795 CD edt/cs, KFN 4795 BD bst, KFN 4795 CD bst

Alle mål er angivet i mm.

De angivne ventilationsåbninger-/arealer skal holdes fri for at garantere korrekt funktion af køle-/fryseskabet.

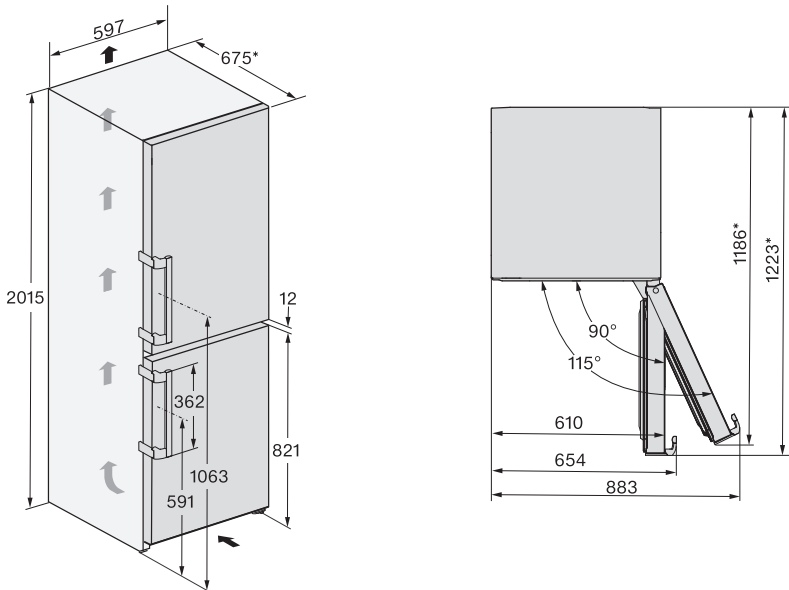

\* Mål uden monterede vægafstandsholdere. Hvis de medfølgende vægafstandsholdere anvendes, øges køle-/fryseskabets dybde med 15 mm.

# Installation

## Tilslutninger

KFN 4795 CD ws, KFN 4795 BD edt/cs, KFN 4795 CD edt/cs, KFN 4795 BD bst,  
KFN 4795 CD bst

Alle mål er angivet i mm.

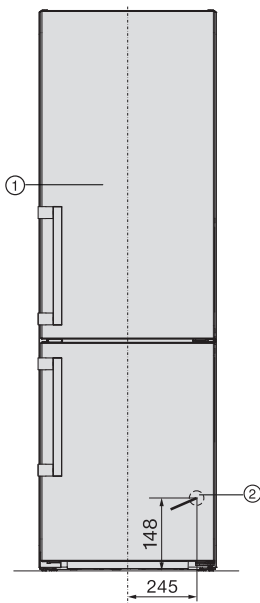

- ① Set forfra
- ② Tilslutningsledning, længde = 2.000 mm  
En længere tilslutningsledning kan købes ved henvendelse til Miele Kundecenter.

## Eltilslutning

Køle-/fryseskabet leveres med et stik godkendt i EU, som dog ikke må anvendes i en dansk installation, da køle-/fryseskabet derved ikke jordforbindes iht. Stærkstrømsbekendtgørelsen. Udskiftning til dansk stik skal foretages af en uddannet fagmand. Alternativt kan der anvendes en adapter til overgang mellem Schuko-stikprop og dansk jordingsssystem. En sådan kan købes ved henvendelse til vores kundecenter (kontaktinformation findes på omslaget).

Opstil køle-/fryseskabet, så stikkontakten er frit tilgængelig. Hvis stikkontakten ikke er frit tilgængelig, skal produktet kunne afbrydes på gruppeafbryderen.



Brandfare på grund af overopvarmning.

Hvis køle-/fryseskabet anvendes med stikdåser eller forlængerledninger kan det medføre overbelastning af ledningerne.

Af sikkerhedsgrunde må der ikke anvendes stikdåser eller forlængerledning.

Den elektriske montering skal foretages af en uddannet fagmand i henhold til Stærkstrømsbekendtgørelsen.

Af sikkerhedsårsager anbefaler vi, at der anvendes et HPFI-relæ af typen  i husinstallationen til eltilslutning af køle-/fryseskabet.

En beskadiget tilslutningsledning må kun udskiftes med en speciel tilslutningsledning af samme type (kan købes ved henvendelse til vores kundecenter).

Af sikkerhedsmæssige grunde må ledningen kun udskiftes af Miele Service eller en anden uddannet fagmand.

Nominal effekt og sikring fremgår af denne brugsanvisning eller typeskiltet. Sammenlign disse oplysninger med dataene for eltilslutning på opstillingsstedet. I tvivlstilfælde bør man kontakte en uddannet el-fagmand.

Forbigående eller permanent tilslutning til et selvforsynende eller ikke-netværkssynkront energiforsyningssystem (såsom stand-alone netværkssystemer, backup-systemer) er mulig. Forudsætning for tilslutning er, at energiforsyningssystemet opfylder kravene i EN 50160 eller tilsvarende.

Beskyttelsesforanstaltningerne i husinstallationen og i Miele-produktet skal også sikres med hensyn til deres funktion og driftsform ved tilslutning til stand-alone netværkssystemer eller ved ikke-netværkssynkron drift, eller de skal erstattes af tilsvarende foranstaltninger i installationen. Som eksempelvis beskrevet i den aktuelle version af VDE-AR-E 2510-2.

**Skal ekstrabeskyttes, jf. Stærkstrømsbekendtgørelsen.**

# Installation

---

## Køle-/fryseskabet tilsluttes

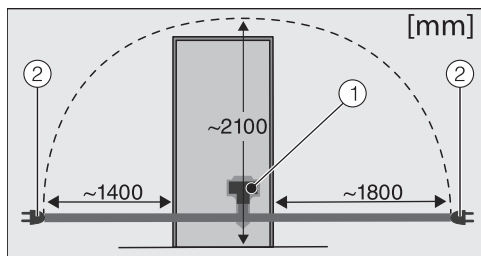

Køle-/fryseskabets bagside

- ① Køle-/fryseskabsstik
- ② Netstik

■ Sæt stikket i.

Sørg for, at stikket sidder rigtigt.

■ Sæt køle-/fryseskabets stik i stikkontakten (skal ekstrabeskyttes, jf. Stærkstrømsbekendtgørelsen).

Køle-/fryseskabet er nu tilsluttet til el-nettet.

## Sådan spares der energi:

- Opstillings-  
sted** Køle-/fryseskabet skal ved højere rumtemperaturer køle hyppigere og forbruger derved mere energi. Derfor:
- Opstil køle-/fryseskabet i et godt ventileret rum.
  - Opstil ikke køle-/fryseskabet ved siden af en varmekilde (radiator, komfur).
  - Beskyt køle-/fryseskabet mod direkte sollys.
  - Sørg for en ideel omgivelsestemperatur omkring 20 °C.
  - Rengør regelmæssigt ventilationsåbninger/-arealerne for støv.
- Temperatur-  
indstilling** Jo koldere den indstillede temperatur er, desto højere bliver energiforbruget. Følgende indstillinger anbefales:
- Kølezone 4 til 5 °C.
  - Frysezone -18 °C.
- Brug** Når der lukkes varme ind, og luftcirkulationen hindres, øges energiforbruget. Derfor:
- Åbn altid kun døren(e) kortvarigt. Sørg for at sortere madvarerne, så de er hurtigere at tage ud.
  - Luk døren(e) helt i, efter de har været åbnet.
  - Lad varme retter og drikkevarer afkøle, inden de stilles ind i køle-/fryseskabet.
  - Ved anbringelse i køle-/fryseskabet skal madvarerne være pakket ind eller godt tildækket.
  - Hyldeerne må ikke overfyldes. Luften skal kunne cirkulere imellem dem.
  - Optø frysevarer i kølezone.
  - Placer skuffer, hylder og dørhylder som ved levering.

# Beskrivelse af køle-/fryseskabet

## Oversigt

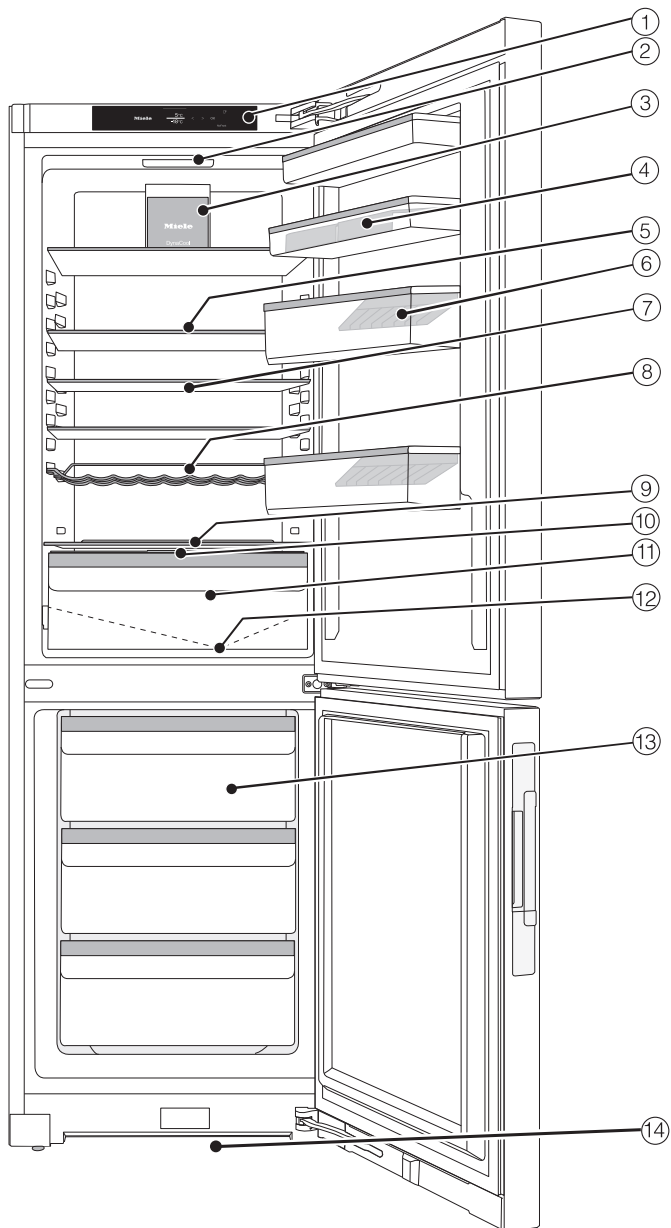



# Beskrivelse af køle-/fryseskabet

---

- ① Display
- ② Lys
- ③ Ventilator
- ④ Dørhylde med æggebakke
- ⑤ Hylde
- ⑥ Flaskehylde i døren med flaskeholder
- ⑦ Delt hylde (FlexiBoard)
- ⑧ Indstillelig flaskehylde
- ⑨ Plads til en bageplade (indvendigt rum XL)
- ⑩ Skuffelåg til indstilling af luftfugtigheden i øverste DailyFresh-skuffe
- ⑪ DailyFresh-skuffe til frugt og grøntsager (med fugtighedsindstilling)
- ⑫ Rende og afløbshul til afrymningsvand
- ⑬ Fryseskuffer
- ⑭ Ventilationsareal

# Beskrivelse af køle-/fryseskabet



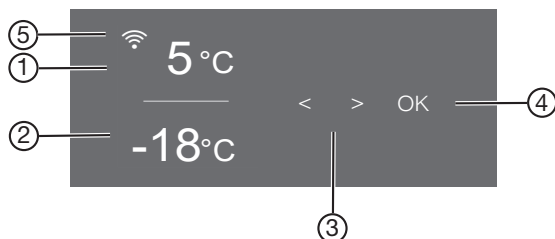



## Betjeningspanel med startdisplay















- ① Temperaturvisning for køleskabet
- ② Temperaturvisning til fryseskabet
- ③ Sensortaster til valg af en indstilling
- ④ Sensortast OK til bekræftelse af et valg
- ⑤ Indikator Miele@home-forbindelsesstatus  
(kun synlig, hvis funktionen Miele@home er tilsluttet)

### Indstillings-mode

Følgende funktioner kan vælges og delvis ændres i indstillings-mode

Symbol	Funktion	Standard-indstilling
	Funktionen Party-mode til- eller frakobles (Se afsnittet Yderligere indstillinger)	Frakoblet
	Funktionen Holiday-mode til- eller frakobles (Se afsnittet Yderligere indstillinger)	Frakoblet
	Børnesikring til- eller frakobles se afsnittet (Yderligere indstillinger)	 (Frakoblet)
	Køleskabet slukkes (se afsnittet Køle-/fryseskabet tændes og slukkes)	
	Funktionen Sabbath-mode til- eller frakobles (Se afsnittet Yderligere indstillinger)	Frakoblet

## Beskrivelse af køle-/fryseskabet

	Information om funktionen Sabbath-mode kaldes frem (se afsnittet Yderligere indstillinger)	—
	Tidsrummet til aktivering af døralarmen ændres (se afsnittet Yderligere indstillinger)	1:00
	Funktionen Miele@home tilkobles for 1. gang, wi-fi aktiveres og deaktiveres eller netværkskonfigurationen nulstilles (se afsnittet Yderligere indstillinger)	App
	Tastelyden til- eller frakobles	Tilkoblet
	Lydstyrken for alarmer og signallyde kan ændres, eller de kan kobles helt fra (se afsnittet Yderligere indstillinger)	Tilkoblet /Trin 5
	Lysstyrken i displayet kan ændres (se afsnittet Yderligere indstillinger)	Trin 4
	Ændring af temperaturenhed (°Celsius eller Fahrenheit)	°C
	Funktionen Demo-mode frakobles (kun synlig, når tilkoblet) (se afsnittet Yderligere indstillinger)	Frakoblet
	Indstillinger stilles tilbage til standardindstilling (se afsnittet Yderligere indstillinger)	—
	Informationer (modelbetegnelse og serienummer) på køle-/fryseskabet kaldes frem (se afsnittet Yderligere indstillinger)	—
	Påmindelse om udskiftning af lugtfilter tilkobles (se afsnittet Ekstratilbehør) (se afsnittet Yderligere indstillinger)	Frakoblet
	Rengørings-mode til- eller frakobles (se afsnittet Rengøring og vedligeholdelse)	Frakoblet

# Beskrivelse af køle-/fryseskabet

---

## Den ønskede funktion vælges i Indstillings-mode

- Tryk på sensortasten *OK* på betjeningspanelet.

I displayet vises  (køleskabet er valgt).



- Bladr med sensortasten *<* eller *>* til symbolet .
- Tryk på *OK*.
- Vælg den ønskede funktion med sensortasten *<* eller *>*.
- Tryk på *OK* for at vælge den ønskede funktion.

Hvis funktionen er **tilkoblet** vises en prik i øverste hjørne af displayet .

- En valgt funktion fravælges igen ved tryk på *OK*.

Hvis funktionen **frakobles**, slukker prikken i øverste hjørne af displayet.

## Indstillings-mode forlades

- Bladr med sensortasten *<* eller *>* til symbolet .
- Tryk på *OK*.
- Bladr med sensortasten *<* eller *>* til symbolet , og tryk på *OK*.

### ■ **Alternativt:**

Vent ca. 15 sekunder efter sidste tryk på en tast.  
Indstillings-mode forlades da automatisk.

# Beskrivelse af køle-/fryseskabet

## Køle-/fryseskabet indrettes

### Hylde/flaskehylde flyttes

Tøm hylde(r)ne/flaskehylde(r)ne i døren, inden de flyttes.

- Løft hylde(r)ne/flaskehylde(r)ne opad, og tag dem ud fremad.
- Sæt hylde(r)ne/flaskehylde(r)ne ind igen som ønsket.

### Æggebakker klippes på

- Klips æggebakkerne på den bageste kant på dørhylden.

### Flaskeholder flyttes eller tages ud

Flaskeholderens lameller går ind i flaskehylde(r) og øger stabiliteten, når døren åbnes og lukkes.

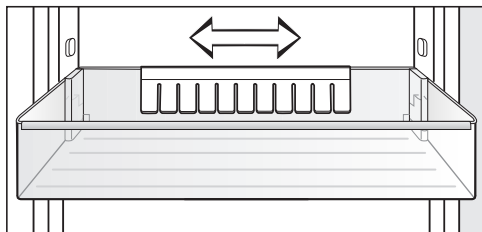

Flaskeholderen kan forskydes til højre eller venstre. Derved bliver der bedre plads til drikkekartoner.

Flaskeholderen kan tages helt ud (fx ved rengøring):

- Træk flaskeholderen af opad.

### Hylde flyttes

Hylde(r)ne kan placeres afhængig af madvarernes højde.

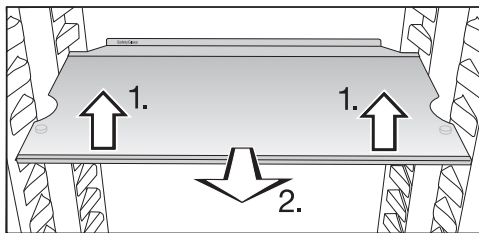

- Løft hylde(r)ne let fortil, og træk den en smule ud fremefter.
- Løft den, så rillerne kommer fri af bæreribberne, og flyt den opad eller nedad.
- Skub hylde(r)ne ind.

Hylde(r)ne er forsynet med udtræksstop, så de ikke utilsigtet bliver trukket helt ud.

Stopkanten på hylde(r)ns bageste beskyttelsesliste skal vende opad, så madvarerne ikke rører bagvæggen og fryser fast.

# Beskrivelse af køle-/fryseskabet

## Plads til en bageplade

Der kan anbringes en bageplade over skufferne. Maks. mål på bagepladen: Bredde 466 mm/dybde 386/højde 50 mm.

- Åbn døren helt.

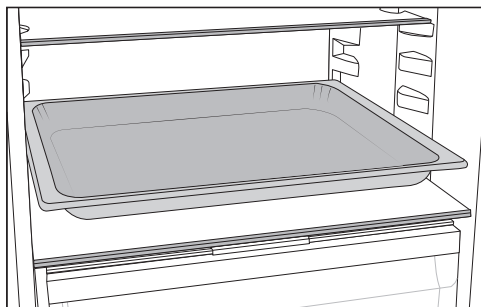

- Stil bagepladen på skillepladen.

**Tip:** Lad bagepladen køle ned til stuetemperatur, inden den sættes ind i køleskabet.

## Lugfilter flyttes

Lugfilteret med holder KKF-FS (Active AirClean) kan købes som ekstra tilbehør (se afsnittet Ekstra tilbehør)

## Vær opmærksom på følgende ved madvarer med kraftig lugt (fx meget stærk ost):

- Sæt holderen med lugtfilterene på den hylde, hvor disse madvarer anbringes.
- Udskift om nødvendigt lugtfilterene tidligere.
- Sæt flere lugtfiltere (med holder) i kølezonen (se afsnittet Ekstra tilbehør).

Lugfilterholderen sidder på hyldens bageste beskyttelsesliste.

- For at flytte lugtfilteret skal lugtfilterholderen trækkes af beskyttelseslisten ved at trække opad.
- Træk beskyttelseslisten af hylde.
- Sæt beskyttelseslisten på den ønskede hylde.

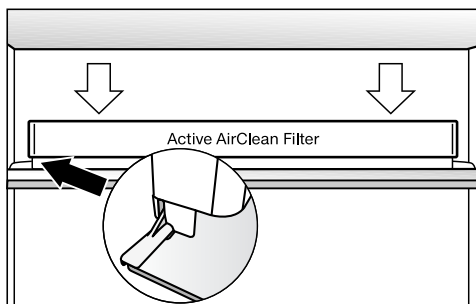

- Anbring holderen på beskyttelseslisten.

## Blackboard edition: Individuel skrive-/tegnemulighed på køle-/fryseskabets døre

Døren er af satineret sikkerhedsglas med tryk på bagsiden. Der kan skrives og tegnes på denne overflade, fx for at give beskeder til andre familiemedlemmer.

**Tip:** Rengør glasfronten med en mikrofiberklud til glas og lunkent vand, inden der skrives på den første gang. Tør den herefter af med en blød klud.

⚠ Fare for beskadigelse på grund af skrivning med forkerte produkter. Anvend aldrig kuglepenne, blyanter, farveblyanter, slettelak, oliekridt, tuscher (fx permanent marker, highlighter, fiberstiftpenne m.m.) til at skrive med på fronten. De er vanskelige eller umulige at fjerne fra glasfronten. Anvend kun de anbefalede skriveprodukter, da disse er nemme at fjerne fra glasfronten.

Vi anbefaler følgende skriveprodukter:

- Flydende kridtstifter, som fx edding 4095 kridtmarker
- Traditionelt kridt til vægtavler

⚠ Fare for beskadigelse på grund af forkert rengøring. Glasfronten kan blive misfarvet og ændre sig, hvis glasfronten rengøres punktvis, indtørret snavs fjernes, eller forkert rengøringsmiddel anvendes. Følg anvisningerne i afsnittet Rengøring og vedligeholdelse.

## Medfølgende tilbehør

Æggebakke

Flaskeholder

Isterningbakke

Døråbningsbegrænser

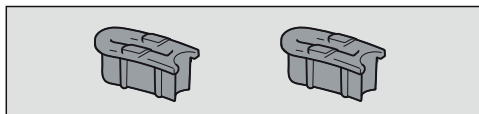

Dørhængslerne er ved levering indstillet således, at køle-/fryseskabets dør kan åbnes op til 115°. Hvis døren fx ville støde mod en væg ved åbning, skal åbningsvinklen reduceres til ca. 90°.

Kridt edding 4095

afhængig af model

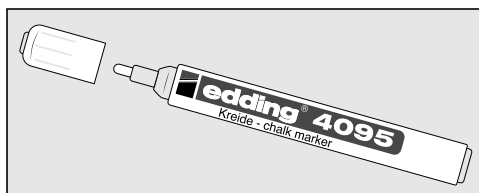

# Beskrivelse af køle-/fryseskabet

## Ekstra tilbehør

### Allround-mikrofiberklud

Mikrofiberkluden er velegnet til fjernelse af fingeraftryk og lette tilsmudsninger på fronter i rustfrit stål, paneler, vinduer, møbler, bilruder osv.

### MicroCloth-sæt

MicroCloth-sættet består af en universalklud, en glasklud og en højglansklud. Kludene er specielt rivefaste og slidstærke. På grund af kludenes meget fine mikrofibere er deres rengøringseffekt meget høj.

### MicroCloth HyClean

MicroCloth HyClean er en antibakteriel universalklud og specielt rivefast og slidstærk. Den kan anvendes tør eller fugtig, med eller uden rengøringsmiddel.

### Lugtfiler med holder KKF-FS (Active AirClean)

Lugtfileret neutraliserer ubehagelige lugte i kølezonen og sørger hermed for en bedre luftkvalitet.

### Udskiftning af lugtfilter KKF-RF (Active AirClean)

Der kan købes passende udskiftningsfiltre til holderen. Det anbefales at udskifte lugtfilterne hver 6. måned.

## Flaskehylde

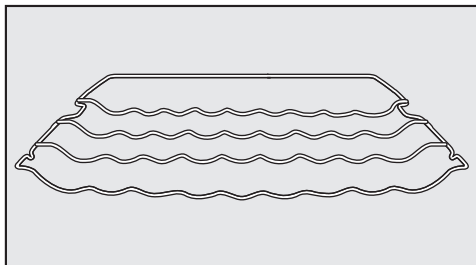

Flaskehylden er beregnet til vandret, pladsbesparende opbevaring af flasker i kølezonen.

Flaskehylden kan anbringes forskellige steder i kølezonen.

### Hylde med drejelig bund (FlexiTray)

Den drejelige bund kan drejes i retning med uret 180°, hvorved der opnås optimal adgang til madvarerne bagest på hylden.

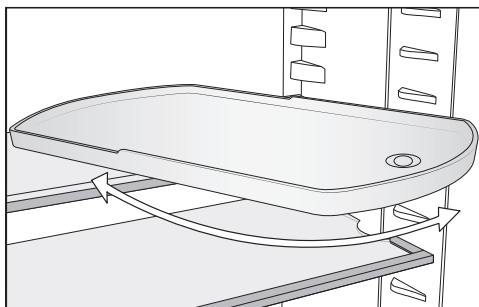

## Sorteringsboks

Sorteringsboksen giver et overskueligt overblik over madvarerne i skuffen i kølezonen.

Afhængig af model er det nødvendigt at tage hele skuffen ud i forbindelse med isætning og udtagning af sorteringsboksen.



## Beskrivelse af køle-/fryseskabet

---

Ekstratilbehør kan købes i Miele's web-shop. Produkterne kan også købes ved henvendelse til vores kundecenter eller hos Miele-forhandleren.

# Køle-/fryseskabet tændes og slukkes

---

## Inden første brug

- Fjern al emballage og beskyttelsesfolier fra det indvendige rum.
- Rengør de indvendige sider/flader og tilbehøret (se afsnittet Rengøring og vedligeholdelse).

## Køle-/fryseskabet tilsluttes

- Tilslut køle-/fryseskabet til elnettet, som beskrevet i afsnittet Eltilslutning.

I displayet vises først Miele, herefter .

## Køle-/fryseskabet tændes

- Åbn døren.
- Tryk på sensortasten OK på betjeningspanelet.

Køle-/fryseskabet begynder at køle, og lyset tændes, når døren åbnes.

Når den indstillede frysetemperatur er nået, slukker symbolet , temperaturdisplayet for fryseskabet lyser konstant, og alarmen ophører.

- Tryk på OK for at slukke for alarmen.

Alarmen stopper.

Køle-/fryseskabet indstiller sig på de forindstillede temperaturer.

For at sikre at temperaturen er tilstrækkelig lav, skal køle-/fryseskabet forkøle nogle timer, inden der lægges madvarer ind første gang. Læg først madvarer ind i køle-/fryseskabet, når den forindstillede temperatur er nået.

Læg først madvarer ind i frysezonen, når temperaturen i frysezonen er lav nok (min. -18 °C).

# Køle-/fryseskabet tændes og slukkes

## Køle-/fryseskabet slukkes

Hele køle-/fryseskabet kan kun slukkes i Indstillings-mode .

- Tryk på sensortasten OK på betjeningspanelet.

I displayet vises  (køleskabet er valgt).

- Bladr med sensortasten < eller > til symbolet .
- Tryk på OK.
- Bladr med sensortasten < eller > til symbolet .
- Tryk på OK.

Kølingen og lyset er frakoblet.

Displayet viser .

Bemærk: Køle-/fryseskabet afbrydes ikke fra strømnettet, når det slukkes på tænd/sluk-tasten.

## Kølezonen slukkes separat

Kølezonen kan slukkes separat, mens frysezonen forbliver tændt. Dette kan fx anvendes i forbindelse med ferier.

- Tryk på sensortasten OK på betjeningspanelet.

I displayet vises  (køleskabet er valgt).

- Tryk på OK.
- Bladr med sensortasten < til symbolet .
- Tryk på OK.

Temperaturvisningen for køleskabet slukker. Displayet viser .

Kølezonen er slukket.

Temperaturvisningen for frysezonen lyser fortsat.

## Kølezonen tændes igen separat

- Tryk på OK.

I displayet vises  (køleskabet er valgt).

- Tryk på OK.
- Bladr med sensortasten > til den ønskede temperaturværdi, og tryk på OK.

Kølezonen er tændt igen.

# Køle-/fryseskabet tændes og slukkes

---

## Ved længere fravær

Hvis der slukkes for køle-/fryseskabet ved længere tids fravær, og det ikke bliver rengjort, kan der dannes skimmel, hvis det er lukket.

Rengør altid køle-/fryseskabet.

Hvis køle-/fryseskabet ikke skal bruges i længere tid:

- Sluk køle-/fryseskabet.
- Træk stikket ud, eller slå sikringen i installationen fra.
- Rengør køle-/fryseskabet, og lad det stå åbent, så det ventileres tilstrækkeligt, og generende lugt undgås.

Vær også opmærksom på de to sidste råd, hvis kølezonen slukkes separat i længere tid.

Den rigtige temperaturindstilling er afgørende for madvarernes holdbarhed. Med lavere temperatur er mikroorganismernes vækstproces langsommere. Madvarerne fordærver ikke så hurtigt.

Temperaturen i køle-/fryseskabet øges:

- jo hyppigere og længere tid døren holdes åben,
- jo flere madvarer, der lægges ind,
- jo varmere de friske madvarer er, når de lægges ind,
- jo højere temperatur, der er omkring køle-/fryseskabet. Køle-/fryseskabet er beregnet til en bestemt klimaklasse (omgivelsestemperaturområde), hvis grænser absolut skal overholdes.

### ... i kølezonen

Vi anbefaler en temperatur på **4 °C** i kølezonen.

### ... i frysezonen

For at kunne indfryse ferske madvarer kræves en temperatur på **-18 °C**. Madvarernes holdbarhed kan forlænges, og madens optimale kvalitet bevares derved.

# Korrekt temperatur

---

## Temperaturdisplay

I displayet viser temperaturvisningen ved normal drift **den aktuelle faktiske middeltemperatur i kølezonen** og **den højeste temperatur i frysezone**.

Alt efter omgivelsestemperatur og indstilling kan det vare nogle timer, inden de ønskede temperaturer nås og vises konstant.

## Temperaturerne i køle- og frysezone indstilles

- Tryk på sensortasten *OK* på betjeningspanelet.

I displayet vises  (køleskabet er valgt).

- Ændr efter behov den valgte temperaturzone med sensortasterne *<* og *>*.

- Tryk på *OK*.

- Ændr temperaturen med sensortasterne *<* og *>*.

- Tryk på *OK*.

Temperaturdisplayet skifter igen til den aktuelle temperatur i den pågældende temperaturzone.

## Mulige indstillinger:

- Kølezone 2 til 9 °C.
- Frysezone: -15 til -26 °C

## Hvis temperaturindstillingen har ændret sig:

- Kontroller temperaturdisplayet efter nogle timer. Først da er den rigtige temperatur indstillet.

- efter ca. 6 timer ved lidt fyldt køle-/fryseskab
- efter ca. 24 timer ved fyldt køle-/fryseskab

Hvis temperaturen efter denne tid er for høj eller lav:

- Indstil temperaturen igen.

## Superkøl ❄️

Med funktionen Superkøl ❄️ tilkoblet nedkøles **kølezone**n meget hurtigt til den laveste værdi (afhængig af omgivelsestemperaturen). Køle-/fryseskabet arbejder med størst mulig køleeffekt, og temperaturen falder. Vælg denne funktion, hvis store mængder friske madvarer eller drikkevarer skal nedkøles hurtigt.

Med funktionen Superkøl ❄️ tilkoblet kan der forekomme flere lyde fra køle-/fryseskabet.

Funktionen Superkøl ❄️ skal tændes direkte inden mad- eller drikkevarerne anbringes.

Superkøl ❄️ frakobles automatisk efter ca. 12 timer. Køle-/fryseskabet arbejder igen med normal køleeffekt.

**Tip:** For at spare energi kan man selv frakoble Superkøl ❄️, så snart mad- eller drikkevarerne er tilstrækkeligt kolde.

## Superkøl ❄️ til- og frakobles

- Tryk på sensortasten **OK** på betjeningspanelet.

I displayet vises  (køleskabet er valgt).

- Tryk på **OK**.
- Bladr med sensortasten **<** til symbolet ❄️.
- Tryk på **OK**.

Hvis funktionen Superkøl er **tilkoblet**, vises en prik i øverste hjørne af displayet •.

- Bladr med sensortasten **>** til den ønskede temperaturværdi, og tryk på **OK**.

# Superkøl, Superfrost og DynaCool

## Superfrost ❄️

Med funktionen Superfrost ❄️ tilkoblet nedkøles **frysezone**n meget hurtigt til den laveste værdi (afhængig af omgivelsestemperaturen). Køle-/fryseskabet arbejder med størst mulig køleeffekt, og temperaturen falder. Vælg denne funktion inden indfrysning af friske madvarer. Hermed opnår man, at madvarerne gennemfryses hurtigt og dermed bevarer næringsværdi, vitaminer, udseende og smag.

Med funktionen Superfrost ❄️ tilkoblet kan der forekomme flere lyde fra køle-/fryseskabet.

Superfrost skal tilkobles **6 timer inden ilægning** af madvarerne, der skal indfryses. Hvis den **maksimale frysekapacitet** skal udnyttes, skal Superfrost tilkobles **24 timer forinden**.

Superfrost ❄️ frakobles automatisk efter maks. 72 timer. Køle-/fryseskabet arbejder igen med normal køleeffekt. Tiden indtil frakobling af funktionen afhænger af den mængde friske madvarer, der er lagt i frysezone.

**Tip:** For at spare energi kan man selv frakoble Superfrost, så snart mad- eller drikkevarerne er tilstrækkeligt kolde.

Det er ikke nødvendigt at tilkoble SuperFrost-funktionen,

- hvis der lægges madvarer ind, der allerede er frosset.
- hvis der dagligt kun lægges op til 2 kg madvarer ind.

## Superfrost ❄️ til- og frakobles

- Tryk på sensortasten **OK** på betjeningspanelet.

I displayet vises  (køleskabet er valgt).

- Bladr med sensortasten **>** til symbolet .
- Tryk på **OK**.
- Bladr med sensortasten **<** til symbolet ❄️.
- Tryk på **OK**.

Hvis funktionen er Superfrost **tilkoblet** vises en prik i øverste højre hjørne af displayet .

- Bladr med sensortasterne **<** og **>** til den ønskede temperaturværdi, og tryk på **OK**.



## DynaCool

Uden DynaCool-funktionen  opstår der på grund af den naturlige luftcirkulation forskellige kuldezoner i kølezonen (den kolde, tunge luft synker ned i det nederste område). Disse kuldezoner bør udnyttes ved placeringen af madvarerne (se afsnittet Opbevaring af madvarer i kølezonen).

Hvis der skal opbevares mange ensartede madvarer på samme tid (fx efter det ugentlige indkøb), kan der med dynamisk køling opnås en relativt ensartet temperaturfordeling på alle hyldeerne. Alle madvarer i kølezonen køles da næsten lige meget.

Temperaturen kan stadig indstilles.

Aktiver også DynaCool-funktionen  ved:

- en høj omgivelsestemperatur (fra ca. 35 °C)
- høj luftfugtighed (som fx på sommerdage)

Ventilatoren kobler altid automatisk til, når kompressoren går i gang.

**Tip:** Deaktiver DynaCool-funktionen  under normale betingelser, da energiforbruget øges lidt ved tilkobling af DynaCool .

For at spare energi frakobles ventilatoren automatisk midlertidigt, når døren åbnes.

## DynaCool til- og frakobles



- Tryk på sensortasten **OK** på betjeningspanelet.

I displayet vises  (køleskabet er valgt).

- Tryk på **OK**.

- Bladr med sensortasten **<** til symbolet .

- Tryk på **OK**.

Hvis funktionen DynaCool  er **tilkoblet**, vises en prik i øverste hjørne af displayet .

- Bladr med sensortasten **>** til den ønskede temperaturværdi, og tryk på **OK**.

## Yderligere indstillinger

### Forklaringer til de forskellige indstillinger



Efterfølgende beskrives kun de indstillinger, der kræver yderligere forklaringer.



Mens der foretages indstillinger i indstillings-mode , undertrykkes døralarmen eller andre advarsler automatisk.



### Party-mode

Party-mode-funktionen  anbefales især til hurtig nedkøling/indfrysning af store mængder friske madvarer eller drikkevarer.

**Tip:** Aktiver Party-mode-funktionen  ca. 4 timer, inden madvarerne og drikkevarerne lægges ind.

Ved aktivering af Party-mode-funktionen  aktiveres DynaCool-funktionen , Superkøl- og Superfrost-funktionen  automatisk.

Party-mode-funktionen  kan ikke aktiveres, hvis køleskabet er slukket, eller hvis Holiday-mode  er aktiveret.

Party-mode-funktionen  deaktiveres automatisk efter ca. 24 timer. Party-mode-funktionen  kan imidlertid deaktiveres før tid.

### Holiday-mode

Holiday-mode-funktionen  anbefales, hvis man i forbindelse med fx en ferie ikke ønsker at slukke kølezonen helt eller ikke har brug for høj køleeffekt.

Det vises i displayet, hvis Holiday-mode  er aktiveret.

Kølezonen reguleres da ned til en temperatur på 15 °C. Kølezonen kan dermed spare energi under brug.

Frysezone forbliver tilkoblet ved den tidligere indstillede temperatur.

Ved denne middel kølezonetemperatur kan madvarer, der ikke er letfordærlige, blive i kølezonen i nogen tid endnu. Energiforbruget er lavere end ved normal brug.

Ligeledes opstår der ikke lugt- og skimmeldannelse, som det kan forekomme i en slukket kølezone, når døren er lukket.

 Sundhedsfare på grund af indtagelse af fordærvede madvarer.



Hvis temperaturen i længere tid er over 4°C i kølezonen, kan madvarernes holdbarhed og kvalitet blive forringet.

Aktiver altid kun Holiday-mode-funktionen  i begrænset tid.

Opbevar ikke sarte og letfordærlige madvarer såsom frugt, grøntsager, fisk, kød og mælkeprodukter i kølezonen i denne periode.

### Låsefunktion / tilkobles

Når låsefunktionen  er tilkoblet, beskytter den mod utilsigtet frakobling af køle-/fryseskabet og utilsigtede ændringer foretaget af fx børn.

- Bladr i Indstillings-mode  med sensortasten < eller > hen på symbolet .

- Tryk på OK.

Hvis låsefunktionen  er tilkoblet vises en prik i øverste hjørne af displayet .

- Luk køle-/fryseskabsdøren. Først da er låsefunktionen aktiveret .

### Kortvarig frakobling af låsefunktionen /

Hvis man ønsker at ændre temperaturen, kan låsefunktionen deaktiveres kortvarigt:

- Tryk på OK.

Displayet viser .

- Tryk på sensortasten OK i ca. 6 sekunder.

I displayet vises  (køleskabet er valgt).

- Ændr efter behov den valgte temperaturzone med sensortasterne < og >.

- Tryk på OK.

- Foretag nu de ønskede indstillinger.

- Tryk på OK.

Når døren lukkes, aktiveres låsefunktionen  igen.

### Låsefunktionen / deaktiveres helt

- Tryk på OK.

Displayet viser .

- Tryk på sensortasten OK i ca. 6 sekunder.

I displayet vises  (køleskabet er valgt).

- Bladr med sensortasten < eller > til symbolet .

- Tryk på OK.

- Bladr med sensortasten < eller > til symbolet .

- Tryk på OK.

Når låsefunktionen er frakoblet, vises  i displayet.

## Yderligere indstillinger

### Sabbat-mode

Køle-/fryseskabet kan indstilles på Sabbath-mode, som understøtter religiøse skikke.

Det vises først i displayet, hvis Sabbath-mode  er aktiveret.

Efter 3 sekunder slukker displayet.

Mens Sabbath-mode  er aktiveret, kan der ikke foretages nogen indstillinger på køle-/fryseskabet.

Sørg for, at dørene til køle-/fryseskabet er lukket helt i, da de optiske og akustiske advarsler er frakoblet.

Sabbat-mode  frakobles automatisk efter ca. 120 timer.

Når sabbat-mode  er tilkoblet, deaktiveres:

- lyset i kølezonen ved åbning af døren
- alle akustiske og optiske signaler
- temperaturdisplayet



Alle andre tilkoblede funktioner forbliver aktiveret.

 Sundhedsfare på grund af indtagelse af fordærvede madvarer.



Da en mulig strømafbrydelse under Sabbath-mode  ikke vises, kan madvarer have været udsat for øgede temperaturer i lang tid. Herved afkortes madvarernes holdbarhed.

Hvis der skulle have været en strømafbrydelse i løbet af Sabbath-mode , skal madvarernes kvalitet kontrolleres.

### Sabbat-mode tilkobles

■ Bladr i Indstillings-mode  med sensortasten < eller > hen på symbolet .

■ Tryk på OK.

Hvis funktionen Sabbath-mode  er tilkoblet vises en prik i øverste hjørne af displayet .

Efter 3 sekunder slukker displayet.



■ Luk køle-/fryseskabsdøren.

### Sabbat-mode frakobles

■ Tryk kortvarigt på sensortasten OK.

Displayet viser .

■ Tryk på OK.

Hvis funktionen Sabbath-mode  er tilkoblet, vises en prik i øverste hjørne af displayet .

■ Tryk på OK.

Hvis funktionen Sabbath-mode  frakobles, slukker prikken i øverste hjørne af displayet.



### Information om Sabbath-mode

Dette produkt er certificeret af Star-K, et internationalt institut for Koscher-certificering.

Her kan du aflæse versionen af Star-K-certificeringen.

### Ændring af tidsrum indtil døralarmen lyder

Det kan indstilles, hvor hurtigt døralarmen skal lyde efter åbning af døren.

■ Bladr i Indstillings-mode  med sensortasten < eller > hen på symbolet .

## Yderligere indstillinger

- Tryk på OK.
- Vælg med sensortasterne < og > det ønskede tidsrum mellem 30 sek. og 3 min.:30 sek.
- Tryk på OK.

### Miele@home

Køle-/fryseskabet er udstyret med et integreret wi-fi-modul.

Netværkstilslutningen er deaktiveret ved levering.

For at anvende dette skal der bruges følgende:

- et trådløst netværk
- Miele-appen
- en brugerkonto hos Miele. Bruger-kontoen kan oprettes via Miele-appen.

Miele-appen guider dig gennem oprettelsen af en forbindelse mellem køle-/fryseskabet og det trådløse netværk.

Når køle-/fryseskabet er forbundet med husets trådløse netværk, kan der fx udføres følgende handlinger via appen:

- Informationer om driftstilstand på køle-/fryseskabet kan kaldes frem
- Indstillinger på køle-/fryseskabet kan ændres

Ved tilslutning af køle-/fryseskabet til det trådløse netværk øges energiforbruget, også når køle-/fryseskabet er slukket.

Kontroller, at det trådløse netværks signalstyrke er tilstrækkeligt kraftig på køle-/fryseskabets opstillingssted.

## Yderligere indstillinger

### Tilgængelighed wi-fi-forbindelse

Wi-fi-forbindelsen deler et frekvensområde med andre enheder (fx mikrobølger, fjernstyret legetøj). Dette kan forårsage midlertidige eller komplette forstyrrelser af forbindelsen. Det kan derfor ikke garanteres, at der er konstant adgang til de tilbudte funktioner.

### Tilgængelighed af Miele@home

Anvendelsen af Miele App afhænger af de funktioner og services, som tilbydes i dit land.

Alle funktioner er ikke tilgængelige i alle lande.



Yderligere information kan findes på Miele's hjemmeside [www.miele.dk](http://www.miele.dk).

### Miele App

Miele App kan hentes gratis i Apple App Store® eller i Google Play™.



### Miele@home oprettes for første gang



- Bladr i Indstillings-mode  med sensortasten < eller > hen på symbolet .
- Tryk på OK.
- Vælg den ønskede forbindelsesmetode (APP eller WPS) med sensortasterne < og >.
- Tryk på OK.



Når forbindelsen er etableret, vises  i startdisplayet.

Hvis der ikke kunne etableres forbindelse, vises .

Start processen på ny.



### Wi-fi-forbindelse deaktiveres eller aktiveres

- Bladr i Indstillings-mode  med sensortasten < eller > hen på symbolet .
  - Tryk på OK.
- Hvis wi-fi er deaktiveret, vises symbolet  i displayet.
- Wi-fi-forbindelsen etableres igen ved at trykke på OK.

Hvis wi-fi er aktiveret, vises symbolet  samt en prik i øverste hjørne af displayet .

Hvis wi-fi-forbindelsen er aktiveret, vises symbolet  i startdisplayet.

### Netværkskonfiguration nulstilles

- Bladr i Indstillings-mode  med sensortasten < eller > hen på symbolet @.
- Tryk på OK.
- Bladr med sensortasten > til symbolet .
- Tryk på OK.
- Bladr med sensortasten > til symbolet X.
- Tryk på OK.



Alle udførte indstillinger og indtastede værdier for Miele@home nulstilles.

Wi-fi-forbindelsen er deaktiveret,  slukker i startdisplayet.

Nulstil netværkskonfigurationen, hvis du vil bortskaffe eller sælge dit køle-/fryseskab eller tager et brugt køle-/fryseskab i brug. Alle persondata fjernes fra køle-/fryseskabet. Desuden kan en tidligere ejer ikke længere få adgang til køle-/fryseskabet.

### Lydstyrken for alarm- og signallyde / ændres

Lydstyrken for alarm- og signallyde (fx en døralarm eller fejlmelding) ændres. Eller alarm- og signallyde kan frakobles, hvis de generer.

- Bladr i Indstillings-mode  med sensortasten < eller > hen på symbolet .
- Tryk på OK.
- Vælg med sensortasterne < og > den ønskede lydstyrke for alarm- og signallydene.
- Tryk på OK.

Når alarm- og signallyde er frakoblet, vises .

## Yderligere indstillinger

---

### Displayets lysstyrke ☀ ændres

Displayets lysstyrke kan tilpasses lysforholdene på opstillingsstedet.

- Bladr i Indstillings-mode ⚙ med sensortasten < eller > hen på symbolet ☀.
- Tryk på *OK*.
- Vælg med sensortasterne < og > den ønskede lysstyrke for displayet.
- Tryk på *OK*.

### Demo-mode ■ frakobles

Demo-mode ■ kan anvendes af forhandlere til at præsentere køle-/fryseskabet, uden at kølingen er tilkoblet. Denne indstilling er ikke beregnet til private husholdninger.

Hvis demo-mode er tilkoblet fra fabrikken, vises ■ i displayet, når køle-/fryseskabet tændes.

- Tryk på sensortasten *OK* på betjeningspanelet.

I displayet vises først Miele og herefter startbilledet.



- Tryk på *OK*.
- Bladr i Indstillings-mode ⚙ med sensortasten < eller > hen på symbolet ■.
- Tryk på *OK*.

Når Demo-mode ■ er frakoblet, slukker køle-/fryseskabet og skal tændes igen.



### Indstillinger stilles tilbage til standardindstilling

Alle køle-/fryseskabets indstillinger stilles tilbage til standardindstilling (Indstillinger, se afsnittet Beskrivelse af køle-/fryseskabet).

- Bladr i Indstillings-mode  med sensortasten < eller > hen på symbolet .
- Tryk på OK.
- Bladr med sensortasten > til symbolet .
- Tryk på OK.

Køle-/fryseskabet slukker og skal tændes igen.



### Informationer

Displayet viser køle-/fryseskabets data (modelbetegnelse og serienummer).

**Tip:** Disse data er vigtige i forbindelse med melding om en fejl hos Miele Service (se afsnittet Service / Garanti)

### Indikator for udskiftning af lugtfilter





Når lugtfilteret er isat (ekstra tilbehør), skal indikatoren for udskiftning af lugtfilter  først aktiveres i Indstillings-mode .

Indikatoren for udskiftning af lugtfilter  i startdisplayet minder ca. hver 6. uge om, at lugtfilteret skal udskiftes (se afsnittet Rengøring og vedligeholdelse, Udskiftning af lugtfilter)

### Rengørings-mode

Rengørings-mode  letter rengøringen af køleskabet (se afsnittet Rengøring og vedligeholdelse). Lyset i kølezonen forbliver tændt, selvom kølezonen er slukket. Akustiske og optiske signaler er ligeledes slået fra.

Det vises i startdisplayet, hvis Rengørings-mode  er aktiveret.

Efter rengøringen skal Rengørings-mode  frakobles. Hvis køle-/fryseskabsdøren er lukket i længere end 10 min. slukker Rengørings-mode  automatisk.

# Temperatur- og døralarm

 Sundhedsfare på grund af indtagelse af fordærvede madvarer.

Hvis temperaturen i frysezoneen i længere tid har været højere end  $-18\text{ }^{\circ}\text{C}$ , kan frysevarerne være lidt eller helt optøet. Herved afkortes madvarernes holdbarhed.

Kontroller, om frysevarerne er lidt eller helt optøet. Hvis det er tilfældet, skal madvarerne bruges så hurtigt som muligt eller forarbejdes (koges eller steges), inden de fryses ned igen.

## Temperaturalarm

Køle-/fryseskabet er udstyret med et alarmsystem, så temperaturen i fryseskabet ikke kan stige ubemærket.

Hvis frysezonetemperaturen når et for varmt temperaturområde, lyser  rødt i temperaturvisningen for frysezoneen. Desuden lyder en alarm, indtil alarmtilstanden er ophørt, eller alarmen afbrydes inden da.

Hvornår køle-/fryseskabet registrerer en temperatur som værende for varm, afhænger af den indstillede temperatur.

En temperaturalarm vises før en aktiveret døralarm.

Det akustiske og optiske signal lyder i følgende situationer:

- Hvis temperaturen afviger for meget fra den indstillede temperatur, når køle-/fryseskabet tændes.
- Hvis der strømmer for meget varm luft ind, mens frysevarerne omplaceres eller tages ud.
- Når en større mængde madvarer indfryses.
- Hvis der indfryses varme friske madvarer.
- Der har været en strømafbrydelse.
- Hvis køle-/fryseskabet er defekt.

Inden temperaturalarmen frakobles, skal årsagen til temperaturalarmen findes og afhjælpes.

Hvis alarmen generer, kan den afbrydes.

■ Tryk på OK.

Fejlmeldingen blev bekræftet:  slukker, og alarmen ophører.

I displayet vises startbilledet: I temperaturdisplayet for frysezoneen vises blinkende i ca. 1 min. den varmeste temperatur, der hidtil har været i frysezoneen. Derefter skifter temperaturangivelsen til den aktuelle temperatur i frysezoneen.

Alarmen stopper. Symbolet  slukker, så snart alarmtilstanden er slut.

## Døralarm

For at undgå at der opstår energitab, eller at kølevarerne bliver for varme, hvis døren ikke er blevet lukket, er køle-/fryseskabet forsynet med et alarmsystem.

Hvis en dør står åben i længere tid, vises  i det pågældende temperaturdisplay med. Desuden lyder en alarm.

Tidsrummet til aktivering af døralarmen kan ændres. Døralarmen kan imidlertid også frakobles (se afsnittet Yderligere indstillinger)

Når døren lukkes, stopper alarmen, og  slukker i displayet.

### Døralarmen afbrydes

Hvis alarmen generer, kan den afbrydes.

- Tryk på *OK*.

Alarmen ophører, og symbolet  slukker.

Hvis døren ikke lukkes, gentages alarmen efter 3 min.

# Opbevaring af madvarer i køleskabet

 Antændelige gasblandinger kan forårsage eksplosionsfare.

Antændelige gasblandinger kan forårsage brandfare pga. de elektriske komponenter.

Opbevar aldrig eksplosive stoffer eller produkter med brændbare drivgasser (fx spraydåser) i køle-/fryseskabet! Disse spraydåser kan genkendes på det påtrykte indhold eller et flammesymbol. Eventuelt udtrængende gas kan antændes af elektriske komponenter.

 Fare for beskadigelse på grund af fedt- eller olieholdige madvarer.

Hvis der opbevares fedt- eller olieholdige madvarer i køle-/fryseskabet, kan der opstå spændingsrevner i plastbelægningen.

Sørg for, at eventuelt fedt eller olie, der løber ud, ikke kommer i berøring med køle-/fryseskabets plastdele.

Hvis der ikke er tilstrækkelig luftcirkulation, reduceres køleeffekten, og energiforbruget stiger.

Læg ikke madvarerne for tæt op ad hinanden; herved sikres god luftcirkulation.

Ventilatoren på bagvæggen må ikke tildækkes.

## Forskellige køleområder

På grund af den naturlige luftcirkulation er der forskellige temperaturområder i kølezonen.

Den kolde, tunge luft synker ned i det nederste område i kølezonen. Udnyt de forskellige kuldeområder, når madvarerne placeres.

Køle-/fryseskabet er udstyret med dynamisk køling, hvor der indstilles en jævn temperatur, når ventilatoren kører. De forskellige kølezoner er således mindre udtalte.

## Varmeste område

Det varmeste område i kølezonen er helt øverst i det forreste område og i døren. Brug disse områder til opbevaring af fx smør, så det er let at smøre på brødet, og ost, så den bevarer sin aroma.

# Opbevaring af madvarer i køleskabet

## Koldeste område

Det koldeste område i kølezonen er lige over DailyFresh-skuffen og ved bagvæggen.

Ved en temperaturindstilling på 4 °C og passende hygiejne forsinkes formeringen af bakterier, fx salmonella og listeria, som kan føre til alvorlig fødevarerforgiftning.

Brug derfor disse områder til alle sarte og letfordærlige madvarer, som fx:

- Fisk, kød, fjerkræ
- Pølser, færdigretter
- Retter og bagværk med æg eller fløde
- Fersk dej, kage-, pizza-, tærtedej
- Råmælksost og andre råmælksprodukter
- Folieindpakkede forkogte grøntsager
- Generelt alle ferske madvarer (hvis holdbarhedsdato forudsætter en opbevaringstemperatur på min. 4 °C)

**Tip:** Opbevar ikke madvarerne, så de støder mod bagvæggen i kølezonen. Ellers kan madvarerne fryse fast på bagvæggen.

## Ikke egnet til opbevaring i kølezone

Visse madvarer egner sig ikke til opbevaring ved temperaturer under 5 °C, da de er kuldefølsomme.

Kuldefølsomme madvarer er bl.a.:

- ananas, avocadoer, bananer, granatæbler, mangoer, papayaer, passionsfrugter, citrusfrugter (fx citroner, appelsiner, mandariner, grapefrugter)
- frugt, som skal eftermodne
- auberginer, agurker, kartofler, peberfrugter, tomater, zucchinier
- hård ost (fx parmesanost og bjergost).

## Råd om indkøb af madvarer

Madvarernes holdbarhed afhænger især af, hvor friske de er, når de bliver lagt ind i køle-/fryseskabet.

Vær også opmærksom på madvarernes holdbarhedsdato og den anførte opbevaringstemperatur.

Kølekæden bør så vidt muligt ikke afbrydes, fx ved transport i en varm bil.

# Opbevaring af madvarer i køleskabet

---

## Korrekt opbevaring af madvarer

Madvarerne i kølezonen bør være pakket ind eller godt tildækket (undtagelser i DailyFresh-skuffen).

Derved undgås, at de optager lugt fra andre madvarer, at de udtørres, og at eventuelle bakterier overføres. Dette er især vigtigt ved opbevaring af animalske madvarer. Vær opmærksom på, at især madvarer såsom fersk kød og fisk ikke kommer i kontakt med andre madvarer.

Rigtig indstilling af temperaturen og god hygiejne øger madvarernes holdbarhed betydeligt. Det reducerer madspild.

## Proteinholdige madvarer

Vær opmærksom på, at madvarer fordæres hurtigere, jo mere protein de indeholder. Det vil sige, at skal- og krebsdyr fx fordæres hurtigere end fisk, og fisk fordæres hurtigere end kød.

# Opbevaring af madvarer i DailyFresh-skuffen

## DailyFresh-skuffe

I DailyFresh-skuffen er der gode opbevaringsbetingelser for frugt og grøntsager.

I DailyFresh-skuffen kan luftfugtigheden reguleres, så den ca. svarer til fugtigheden i de opbevarede madvarer. Øget luftfugtighed bevirker, at madvarerne bevarer deres egen fugtighed og ikke udtørres så hurtigt. Temperaturen svarer nogenlunde til temperaturen i den traditionelle kølezone.

Vær opmærksom på, at madvarernes friskhed ved ilægning er afgørende for et godt opbevaringsresultat.

## Luftfugtigheden i DailyFresh-skuffen til frugt og grøntsager reguleres

Luftfugtigheden i skuffen afhænger i princippet af, hvilke og hvor mange uemballerede madvarer der opbevares.

Hvis der er lagt få madvarer i, kan luftfugtigheden være for lav.

**Tip:** Pak madvarerne ind i lufttæt emballage, hvis der lægges få madvarer i skuffen.

## Valg af ikke-øget luftfugtighed $\Delta$

Ved levering er luftfugtigheden forhøjet, og skuffelåget er skubbet bagud  $\Delta\Delta\Delta$ .

Ændr kun standardindstillingen, hvis der er en for høj luftfugtighed i DailyFresh-skuffen:

### ■ Åbn DailyFresh-skuffen.

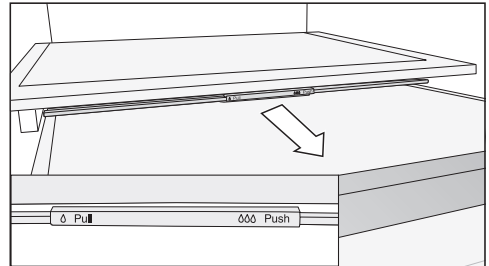

### ■ Træk skuffelåget helt fremad.

Skuffelåget er åbnet, og luftfugtigheden reduceres  $\Delta$ .

## Valg af øget luftfugtighed $\Delta\Delta\Delta$

### ■ Åbn DailyFresh-skuffen.

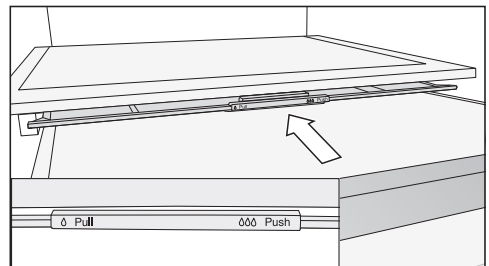

### ■ Skub skuffelåget helt bagud.

Skuffelåget er lukket, og luftfugtigheden bliver i skuffen  $\Delta\Delta\Delta$ .

## Opbevaring af madvarer i DailyFresh-skuffen

---

Hvis man ikke er tilfreds med resultatet for de opbevarede madvarer (madvarerne virker fx allerede slappe eller visne efter kort opbevaringstid), bør man huske på følgende råd:

- Opbevar kun friske madvarer. Madvarernes holdbarhed afhænger af, hvor friske de er, når de lægges i.
- Rengør DailyFresh-skuffen, inden madvarerne lægges i.
- Lad meget fugtige madvarer dryppe af, inden de lægges ind.
- Opbevar ikke kuldefølsomme madvarer i DailyFresh-skuffen (se afsnittet Opbevaring af madvarer i kølezonen - Ikke egnet til opbevaring i kølezone).
- Vælg til opbevaring af madvarerne den rigtige position for skuffelåget (ikke-øget  $\Delta$  eller øget  $\Delta\Delta$  luftfugtighed).
- En øget luftfugtighed  $\Delta\Delta$  opnås kun ved hjælp af fugtigheden i de opbevarede madvarer, når de opbevares uemballeret. Jo flere madvarer, der er i skuffen, desto højere er luftfugtigheden.
- Hvis der samler sig for meget fugt i skuffen ved indstillingen  $\Delta\Delta$ , og madvarernes kvalitet forringes, fjernes kondensvandet i bunden, eller der kan lægges en rist eller lignende i, så den overflødige fugt kan sive ned. Stil alternativt skuffen på ikke-øget luftfugtighed  $\Delta$  ved at trække skuffelåget fremad.
- Hvis luftfugtigheden skulle være for lav på trods af indstillingen  $\Delta\Delta$ , kan madvarerne pakkes ind i lufttæt emballage.



## Hvad sker der, når friske madvarer indfryses?

⚠ Sundhedsfare på grund af indtagelse af fordærvede madvarer. Hvis temperaturen i frysezone i længere tid har været højere end  $-18\text{ }^{\circ}\text{C}$ , kan frysevarerne være lidt eller helt optøet. Herved afkortes madvarernes holdbarhed. Kontroller, om frysevarerne er lidt eller helt optøet. Hvis det er tilfældet, skal madvarerne bruges så hurtigt som muligt eller forarbejdes (koges eller steges), inden de fryses ned igen.

Friske madvarer skal gennemfryses så hurtigt som muligt, så næringsværdi, vitaminer, udseende og smag bibeholdes.

Hvis madvarerne er blevet hurtigt gennemfrosset, har væden kortere tid til at trænge ud af hver enkelt celle. Cellerne skrumper betydeligt mindre. Ved optøning kan den lille mængde væde, der var trængt ud, vandre tilbage til cellerne, så safttabet bliver meget lille. Der dannes kun en lille mængde væde omkring madvarerne.

### Maks. frysekapacitet

For at madvarerne kan gennemfryses hurtigst muligt, må den maksimale frysekapacitet ikke overskrides. Den maksimale frysekapacitet i løbet af 24 timer fremgår af typeskiltet "Frysekapacitet ...kg/24 t".

## Madvarer, der købes som dybfrostvarer

Når allerede dybfrosne madvarer skal opbevares, bør det ved køb i butikken kontrolleres, at

- emballagen ikke er beskadiget,
  - holdbarhedstiden er i orden, og
  - køletemperaturen i frysedisken er  $-18\text{ }^{\circ}\text{C}$  eller koldere.
- Transporter så vidt muligt dybfrosne varer i en frysetaske, og læg hurtigt frysevarerne i køle-/fryseskabet.

# Frysning og opbevaring

## Madvarer, man selv indfryser

### Før ilægning

- Ved indfrysning af mere end 2 kg friske madvarer bør funktionen Superfrost ❄️ tilkobles 6 timer inden ilægning af madvarerne.
- Ved indfrysning af en endnu større mængde friske madvarer bør funktionen Superfrost ❄️ tilkobles 24 timer inden ilægning af madvarerne.

Derved får de allerede frosne madvarer en kuldereserve.

- Brug kun friske og gode madvarer.

Vær opmærksom på, at ikke alle madvarer er egnede til indfrysning. Dertil hører fx grøntsager, der normalt spises rå, såsom bladsalat eller radiser.

**Tip:** For at bevare farve, smag, aroma og C-vitaminer skal grøntsager blanches inden frysning. Kom grøntsagerne i kogende vand i 2-3 min. Tag dem derefter op, og afkøl dem hurtigt i koldt vand. Lad dem til sidst dryppe af.

## Frysevarer emballeres

- Indfrys portionsvis.

**Tip:** Vælg en egnet emballage for at undgå frostskafer (fx frysebeholdere).

- Tryk luften ud af emballagen, og luk den tæt til.
- Forsyn emballagen med angivelse af indhold og indfrysningsdato.

## Frysevarer lægges ind

 Fare for beskadigelse på grund af for tung belastning.

Hvis der fyldes for store mængder i, kan det forårsage skader på fryseskuffen/glaspladen.

Overhold altid den maksimale fyldningsmængde/kapacitet:

- Fryseskuffe = 15 kg
- Glasplade = 35 kg

Friske madvarer, der skal indfryses, må ikke berøre de allerede frosne madvarer, så de begynder at tø op.

- Pakkerne med madvarer skal være tørre, når de lægges ind for at undgå, at de fryser sammen.

Overskrid ikke følgende pakkestørrelser for at sikre hurtig gennemfrysning:

- Frugt og grøntsager maks. 1 kg
- Kød maks. 2,5 kg

## - lille mængde frysevarer

Indfrys madvarerne i de øverste fryseskuffer.

- Bred frysevarerne godt ud i bunden af de **øverste** fryseskuffer, så de gennemfryses hurtigst muligt.

## - VarioRoom: maksimal mængde frysevarer (se typeskiltet) ilægges

Hvis ventilationsåbningerne er til-dækkede, reduceres køleeffekten, og energiforbruget stiger.

Sørg ved ilægning af frysevarer for, at ventilationsåbningerne ikke tildækkes.

**Tip:** Frysezonen kan øges fleksibelt. Ved indfrysning af store madvarer, fx kalkun eller vildt, kan glaspladerne mellem fryseskufferne tages ud.

- Tag de øverste fryseskuffer ud.
- Bred madvarerne godt ud på de øverste glasplader, så de gennemfryses hurtigst muligt.

### Efter indfrysningen:

- Sluk Superfrost-funktionen ❄️.
- Læg de indfrosne madvarer i fryse-skufferne, og skub fryseskufferne ind igen.

## Opbevaringstid for indfrosne madvarer

Madvaregruppe-	Opbevaringstid (måneder)
Is	2 til 6
Brød, bagværk	2 til 6
Ost	2 til 4
Fisk, fed	1 til 2
Fisk, mager	1 til 5
Pølse, skinke	1 til 3
Vildt, svin	1 til 12
Fjerkræ, oksekød	2 til 10
Grøntsager, frugt	6 til 18
Urter	6 til 10

De angivne opbevaringstider er vejledende.

På gængse dybfrostvarer er den opbevaringstid, der er angivet på pakken, afgørende.

Med en konstant fryserzonetemperatur på -18 ° C og passende hygiejne kan den maksimale opbevaringstid for fødevarer udnyttes, og madspild undgås.

# Frysning og opbevaring

---

## Drikkevarer lynafkøles

Anvend funktionen Superkøl ❄️, hvis flaskerne skal lægges til lynafkøling i kølezonen.

Hvis der skal afkøles en stor mængde drikkevarer, eller hvis der også ønskes afkøling af drikkevarer i frysezonen: Vælg funktionen Party-mode 🍷 i indstillings-mode ⚙️.

Flasker, der lægges i frysezonen til lynafkøling, skal tages ud **senest efter en time**. Flaskerne kan eksplodere.

## Brug af tilbehør

### Isterninger

- Fyld isterningbakken 3/4 op med vand, og stil isterningbakken i bunden af en fryseskuffe.
- Brug en stump genstand, fx skaftet af en ske, når isterningerne skal løsnes fra bakken.

**Tip:** Isterningerne løsnes let fra bakken, hvis den holdes kort tid under rindende vand.

## Kølezone og DailyFresh-skuffe

Kølezone og DailyFresh-skuffen afrimes automatisk.

Når kompressoren arbejder, kan der dannes rim og vanddråber på bagvæggen i kølezone. Det er ikke nødvendigt at fjerne rim og vanddråber.

Afrimningsvandet løber via en rende og gennem et afløbshul ind i fordampningssystemet på bagsiden af køle-/fryseskabet. Afrimningsvandet fordamper automatisk via varmen fra kompressoren.

Hold derfor afløbsrenden og -hullet rene. Afrimningsvandet skal altid kunne løbe uhindret bort.

## Frysezone

Køle-/fryseskabet er udstyret med et NoFrost-system, så det afrimes automatisk.

Den opståede fugt sætter sig på kølefladen, afrimes automatisk af og til og fordamper.

Den automatiske afrimning gør, at frysezone altid er fri for is. Ved hjælp af dette særlige system undgås det, at madvarerne begynder at tø op.

# Rengøring og vedligeholdelse

Typeskiltet inde i køle-/fryseskabet må ikke fjernes. Det skal bruges i tilfælde af reparation.

Sørg for, at der ikke kommer vand i elektronikken eller i lyset.

 Fare for beskadigelse på grund af fugtighed, der trænger ind. Dampen fra et damprengøringsapparat kan beskadige kunststofdele og elektriske komponenter. Anvend ikke damprengøringsapparat til rengøring af køle-/fryseskabet.

Der må ikke løbe rengøringsvand igennem afløbshullet til afrymningsvand.

## Rengøringsmidler

Anvend kun rengørings- og plejemidler, der er uskadelige for madvarer, indvendigt i køle-/fryseskabet.

For at undgå beskadigelse af overfladerne bør der **ikke** anvendes



- soda-, ammoniak-, syre- eller kloridholdige rengøringsmidler
- kalkopløsende rengøringsmidler
- rengøringsmidler med skurende virkning (fx skurepulver, flydende skuremiddel og pimpsten),
- rengøringsmidler, der indeholder opløsningsmiddel
- rengøringsmiddel til rustfrit stål
- opvaskemiddel til opvaskemaskiner
- ovnspray
- rengøringsmiddel til glaskeramiske kogeplader (undtagelse til rengøring af glasfronten)
- glasrengøringsmiddel (undtagelse til rengøring af glasfronten: Let alkoholholdigt glasrengøringsmiddel uden indhold af tilsætninger, fx citrus eller lignende)
- skurende, hårde svampe og børster, fx grydesvampe
- viskelæder
- skarpe metalskrabere.

Vi anbefaler til rengøring en ren svampeklud, lunkent vand med lidt opvaskemiddel til opvask i hånden.

## Køle-/fryseskabet forberedes til rengøring

### Separat rengøring af kølezonen:

Aktiver Rengørings-mode . Kølezonen er slukket, og lyset forbliver tændt.

- Bladr i Indstillings-mode  med sensortasten < eller > hen på symbolet .

- Tryk på OK.

Når Rengørings-mode  er tilkoblet, vises en prik i displayets øverste hjørne

•

Det vises i startdisplayet, hvis Rengørings-mode  er aktiveret.

- Tag madvarerne ud af kølezonen, og opbevar dem et køligt sted.
- Tag alt udtageligt tilbehør ud til rengøringen (se afsnittet Tilbehør tages ud, skilles og rengøres).

## Rengøring af frysezone/hele køle-/fryseskabet:

- Sluk køle-/fryseskabet.

 vises i displayet, og kølingen er frakoblet.

- Tag madvarerne ud af frysezone/køle-/fryseskabet, og opbevar dem et køligt sted.
- Tag alt udtageligt tilbehør ud til rengøringen (se afsnittet Tilbehør tages ud, skilles og rengøres).

# Rengøring og vedligeholdelse

## Rengøring af det indvendige rum

Rengør køle-/fryseskabet regelmæssigt og mindst en gang om måneden.

Hvis snavs får lov at sidde i længere tid, kan det undertiden være umuligt at fjerne.

Overfladerne kan blive misfarvet eller ændre sig.

Snavs skal helst fjernes omgående.

- Rengør køle-/fryseskabet **indvendigt** med en ren svampekuld, lunkent vand og lidt opvaskemiddel til opvask i hånden.
- Tør efter med rent vand efter rengøringen, og eftertør alt med en klud.
- Rengør renden til afrymningsvand og afløbshullet oftere med en vatpind eller lignende, så afrymningsvandet altid kan løbe frit ud.
- Lad køle-/fryseskabet være åbent i kort tid for at sikre, at køleskabet er ventileret tilstrækkeligt, og at lugt undgås.

## Rengøring af tilbehør i hånden eller i opvaskemaskine

Følgende dele bør udelukkende rengøres **manuelt**:

- Pyntelisterne i rustfrit stål
- Hylderne med tryk
- den indstillelige flaskehylde (kan købes som ekstra tilbehør)
- Alle skuffer og skuffelåg (afhængig af model)
- Sorteringsboksen (kan købes som ekstra tilbehør)

Følgende dele er **egnet til opvask i opvaskemaskine**:

 Fare for beskadigelse på grund af for høje opvasketemperaturer. Delene i køle-/fryseskabet kan blive misdannede og gjort ubrugelige, hvis de vaskes op i opvaskemaskine ved temperaturer højere end 55 °C. Vælg til dele, der tåler maskinopvask, udelukkende opvaskeprogrammer med maks. 55 °C.

Ved kontakt med naturlige farvestoffer, fx i gulerødder, tomater og ketchup, kan der opstå misfarvninger på plastdele i opvaskemaskinen. Denne misfarvning har ingen indflydelse på delenes stabilitet.

- Flaskeholder, æggebakke, isterningbakke
- Hylder og hylder i døren (uden pynteliste i rustfrit stål)
- adapter til den delte hylde
- Hylderne (uden lister og uden tryk)



- glashylder (uden beskyttelseslister)
- Lugtfilterholderen (kan købes som ekstra tilbehør)

## Tilbehør tages ud og skilles ad til rengøring

### Hylde/flaskehylde skilles ad

Fjern pyntelisterne i rustfrit stål, inden hylde/flaskehylde rengøres i opvaskemaskine.

Afmontering af pynteliste:

- Stil hylde/flaskehylde på bordpladen.
- Træk pyntelisten af; begynd i den ene side.
- Monter pyntelisten på hylde/flaskehylde efter rengøring.

### Hylde skilles ad

Inden rengøring af en hylde skal plastlisten og den bageste beskyttelsesliste tages af. Fremgangsmåde:

- Læg hylde på et blødt underlag (fx et viskestykke) på køkkenbordet.

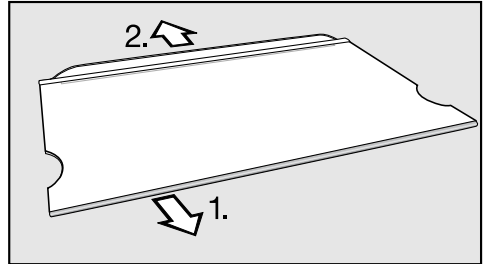

- Træk plastlisten af; start i den ene side.
- Træk beskyttelseslisten af.
- Genmonter plastlisten og beskyttelseslisten på hylde efter rengøring.

### Delt hylde skilles ad

Tag pyntelisten og beskyttelseslisten af inden rengøring af hylde. Fremgangsmåde:

- Læg hylde på et blødt underlag (fx et viskestykke) på køkkenbordet.
- Træk pyntelisten af; start i den ene side.
- Træk beskyttelseslisten af; start i den ene side.
- Træk de to adaptorer i venstre og højre side af bæreribberne.
- Sæt de to adaptorer ind i ønsket højde på bæreribberne i højre og venstre side.
- Sæt pyntelisten og beskyttelseslisten på den pågældende hylde igen.

# Rengøring og vedligeholdelse

## Skuffen tages ud

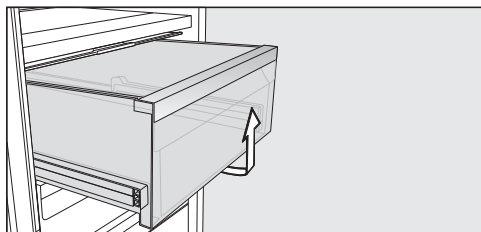

- Tag fat i skuffen foran, løft den og træk den ud.
- Skub skuffen ind igen efter rengøringen.

## Skuffelåget tages ud

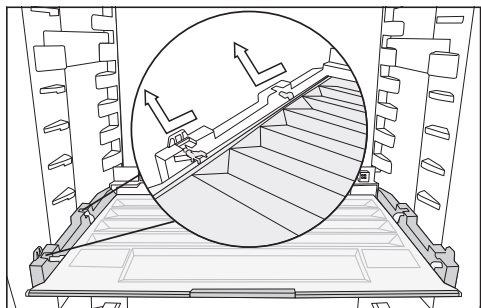

- Løft låget foran, og træk det ud.
- Skub skuffelåget ind igen efter rengøringen.

## Skuffer og glasplader i frysezone tages ud

- Træk skuffen ud ved at løfte den lidt foran.
- Træk glaspladen ud ved at løfte den lidt foran.

## Glasplader og skuffer i frysezone sættes i

- Sæt glaspladen skråt på skinnerne.
- Skub glaspladen ind, og sænk den ned.
- Sæt skuffen skråt på skinnerne.
- Skub skuffen ind, og sænk den ned.

## Udskiftning af lugtfilter (ekstra tilbehør)

Udskift lugtfilterne i holderen ca. hver 6. måned.

Symbolet  i startdisplayet minder om, at lugtfilteret skal udskiftes.

Lugtfiltere KKF-RF til udskiftning kan købes ved henvendelse til vores kundecenter (kontaktinformation findes på omslaget), hos Miele-forhandlere eller via vores hjemmeside.

- Træk lugtfilterholderen af hylden ved at trække opad.

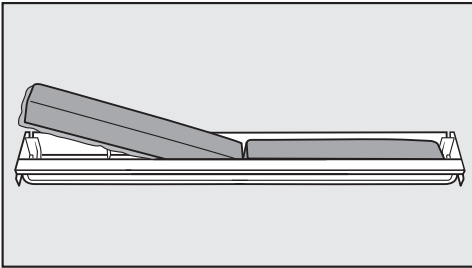

- Tag de to lugtfiltere ud, og sæt de nye filtre i med den omkransende kant nedad i holderen.

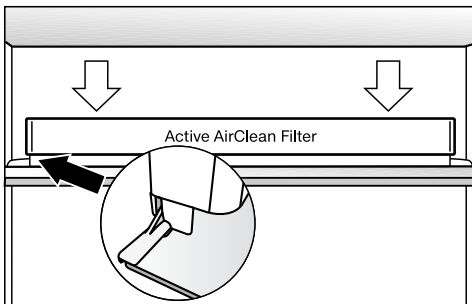

- Sæt holderen midt på den bageste beskyttelsesliste på hylden, og sørg for, at den sidder fast der.

- Udskiftning af filter bekræftes ved at trykke på OK.

Symbolet for udskiftning af lugtfilter slukker i displayet, og tidstælleren nulstilles.

Symbolet  slukker i startdisplayet.

## Køle-/fryseskabets front og sidevægge rengøres

Hvis snavs får lov at sidde i længere tid, kan det undertiden være umuligt at fjerne. Overfladerne kan blive misfarvet.

Det er bedst at fjerne snavs på fronten og sidevæggene med det samme.

Alle overflader kan få ridser og misfarvninger, hvis der anvendes uegnede rengøringsmidler.

Læs venligst informationerne i afsnittet Rengøringsmidler.

- Rengør overfladerne med en ren svampekuld, opvaskemiddel til opvask i hånden og varmt vand. Der kan også anvendes en ren, fugtig mikrofiberklud uden rengøringsmiddel til rengøringen.
- Tør efter med rent vand efter rengøringen, og eftertør alt med en blød klud.

# Rengøring og vedligeholdelse

## CleanSteel-front (edt/cs)

 Fare for beskadigelse på grund af forkert rengøring. Overfladebelægningen bliver beskadiget. Påfør **ikke rengøringsmiddel til rustfrit stål** på disse flader.

Køle-/fryseskabets front har en speciel overfladebelægning. Den beskytter mod tilsmudsning og letter rengøringen.

## BlackBoard-front (bb)

 Fare for beskadigelse på grund af forkert rengøring. Glasfronten kan blive misfarvet/ændre sig, hvis glasfronten rengøres punktvis, eller indtørret snavs fjernes. Tør glasfronten af på hele overfladen med vand.

Hvis der anvendes glasrengøringsmiddel med tilsætning som fx citrus eller lign., dannes der striber på hele fladen.

Anvend et glasrengøringsmiddel med lavt alkoholinhold uden tilsætning.

**Tip:** Vi anbefaler også Miele Glaskeramisk kogepladerens og stålrens.

## Tætningslisten i døren rengøres

 Fare for beskadigelse på grund af forkert rengøring. Tætningslisten i døren kan blive porøs efter behandling med olie eller fedtstof. Kom ikke olie eller fedtstof på tætningslisten i døren.

- Tætningslisten i døren skal rengøres med jævne mellemrum og kun med rent vand. Tør den derefter grundigt af med en tør klud.

## Ventilationsåbninger rengøres

Støvophobninger øger energiforbruget.

- Ventilationsåbningerne skal med jævne mellemrum rengøres med en børste eller en støvsuger (anvend fx afstøvningsbørsten til Miele-støvsugere).

## Efter rengøring

- Sæt alle delene ind i køle-/fryseskabet.
- Tænd køle-/fryseskabet igen.
- Hvis Rengørings-mode  for køleskabet er aktiveret:  
Tryk på OK på betjeningspanelet..



Displayet viser .

- Tryk på OK.

Hvis Rengørings-mode  er frakoblet, forsvinder prikken i displayets øverste hjørne.

- Bladr med sensortasterne < og > hen på symbolet , og tryk på OK.

Kølezonen begynder igen at køle.

- Aktiver Superfrost-funktionen  et stykke tid, så frysezonen hurtigt bliver kold.
- Aktiver Superkøl-funktionen  et stykke tid, så kølezonen hurtigt bliver kold.
- Læg madvarerne ind i kølezonen, og luk døren.
- Skub fryseskufferne med frysevarer ind i frysezonen, når temperaturen i frysezonen er tilstrækkelig lav.
- Deaktiver Superfrost-funktionen , når en konstant frysezonetemperatur på min. -18 °C er nået.
- Luk dørene.



## Småfejl udbedres

De fleste funktionsforstyrrelser og fejl, der måtte opstå i den daglige drift, vil man selv kunne afhjælpe. I mange tilfælde kan man spare tid og penge, da det ikke er nødvendigt at tilkalde Miele Service.

Under [miele.dk/Services/Hjælp](http://miele.dk/Services/Hjælp) til selvhjælp findes informationer om, hvordan man selv kan udbedre småfejl.

Nedenstående oversigt kan være en hjælp, når årsagen til en fejl skal findes, og fejlen skal udbedres.

Undlad så vidt muligt at åbne køle-/fryseskabet, indtil fejlen er udbedret, for at undgå unødigt køletab.

Fejl	Årsag og udbedring
<b>Køle-/fryseskabet køler ikke, og lyset tænder ikke, når døren åbnes.</b>	Køle-/fryseskabet er ikke tændt, og  lyser i displayet. ■ Tænd køle-/fryseskabet.
	Stikket sidder ikke rigtigt i stikkontakten. ■ Sæt stikket i stikkontakten. Når køle-/fryseskabet er slukket, vises  i displayet.
	Sikringen i husinstallationen er udløst. Køle-/fryseskabet, spændingsforsyningen eller et andet produkt kan være defekt. ■ Kontakt en elfagmand eller Miele Service.
<b>Kompressoren kører hele tiden.</b>	Dette er ingen fejl. For at spare energi skifter kompressoren til et lavere omdrejningstal, når der ikke er behov for så meget køling. Kompressoren kører derved i længere tid.
<b>Kompressoren kobler stadig hyppigere til og kører i længere tid, så temperaturen i køle-/fryseskabet er for lav.</b>	Ventilationsåbninger/-arealerne er tildækkede eller støvede. ■ Undgå at tildække ventilationsåbninger/-arealerne. ■ Rengør ventilationsåbninger/-arealerne regelmæssigt for støv.
	Dørene i køle-/fryseskabet er blevet åbnet ofte, eller der er lagt store mængder friske madvarer i kølezonen eller til indfrysning i frysezonen. ■ Dørene bør kun åbnes, når det er nødvendigt, og da i så kort tid som muligt.



Fejl	Årsag og udbedring
	<p>Den rigtige temperatur indstilles automatisk igen efter nogen tid.</p>
	<p>Dørene er ikke lukket rigtigt. Der kan allerede have dannet sig et tykt lag is i fryseskabet.</p> <ul style="list-style-type: none"> <li>■ Luk dørene.</li> </ul>
	<p>Den rigtige temperatur indstilles automatisk igen efter nogen tid.</p> <p>Hvis der allerede har dannet sig et tykt lag is, reduceres køleeffekten, hvorved energiforbruget stiger.</p> <ul style="list-style-type: none"> <li>■ Afrim køle-/fryseskabet, og gør det rent.</li> </ul>
	<p>Omgivelsestemperaturen er for høj. Jo højere omgivelsestemperaturen er, desto længere tid kører kompressoren.</p> <ul style="list-style-type: none"> <li>■ Se vejledningen i afsnittet Installation - Opstillingssted.</li> </ul>
	<p>Køle-/fryseskabet er ikke indbygget korrekt i nichen.</p> <ul style="list-style-type: none"> <li>■ Indbyg køle-/fryseskabet iht. anvisningerne i den vedlagte monteringsanvisning.</li> </ul>
	<p>Temperaturen i køle-/fryseskabet er indstillet for lavt.</p> <ul style="list-style-type: none"> <li>■ Korriger temperaturindstillingen.</li> </ul>
	<p>Der er ilagt mange madvarer til indfrysning på én gang.</p> <ul style="list-style-type: none"> <li>■ Se venligst vejledningen i afsnittet Frysning og opbevaring.</li> </ul>
	<p>Superkøl-funktionen ❄ er stadig tilkoblet.</p> <ul style="list-style-type: none"> <li>■ For at spare energi kan Superkøl-funktionen ❄ frakobles før tid.</li> </ul>
	<p>Superfrost-funktionen ❄ er stadig tilkoblet.</p> <ul style="list-style-type: none"> <li>■ Deaktiver Superfrost-funktionen ❄, inden den selv frakobler, for at spare energi.</li> </ul>

## Småfejl udbedres

Fejl	Årsag og udbedring
<b>Kompressoren kobler sjældnere til og kører i kortere tid, og temperaturen i køle-/fryseskabet stiger.</b>	<p>Dette er ikke en fejl. Den indstillede temperatur er for høj.</p> <ul style="list-style-type: none"><li>■ Korriger temperaturindstillingen.</li><li>■ Kontroller temperaturen igen efter 24 timer.</li></ul> <p>Frysevarerne begynder at tø op. Omgivelsestemperaturen er lavere end den, køle-/fryseskabet er beregnet til. Kompressoren kobler sjældnere til, når omgivelsestemperaturen er for lav. Derfor kan det blive for varmt i frysezonen.</p> <ul style="list-style-type: none"><li>■ Se vejledningen i afsnittet Installation - Opstillingssted.</li><li>■ Øg omgivelsestemperaturen.</li></ul>
<b>Køle-/fryseskabet er tiliset, eller der har dannet sig kondensvand indvendigt i køle-/fryseskabet. Døren lukker eventuelt ikke korrekt.</b>	<p>Tætningslisten i døren er gledet ud af noten.</p> <ul style="list-style-type: none"><li>■ Kontroller, om tætningslisten sidder rigtigt i noten.</li></ul> <p>Tætningslisten i døren er beskadiget.</p> <ul style="list-style-type: none"><li>■ Kontroller, om tætningslisten i døren er beskadiget.</li></ul>
<b>Tætningslisten i døren er beskadiget eller skal udskiftes.</b>	<p>Tætningslisten kan udskiftes uden værktøj.</p> <ul style="list-style-type: none"><li>■ Udskift tætningslisten i døren. Den kan købes i faghandlen eller ved henvendelse til vores kundecenter (kontaktinformation findes på omslaget).</li></ul>





























## Generelle problemer med køle-/fryseskabet

Fejl	Årsag og udbedring
<b>Der er vådt i bunden af kølezonen.</b>	<p>Afløbshullet til afrymningsvandet er tilstoppet.</p> <ul style="list-style-type: none"> <li>■ Rengør afløbsrenden og -hullet.</li> </ul>
<b>Frysevarerne er frosset fast.</b>	<p>Emballagen var ikke tør ved ilægning af madvarerne.</p> <ul style="list-style-type: none"> <li>■ Løsn frysevarerne med en stump genstand, fx skaftet af en ske.</li> </ul>
<b>Der lyder ingen alarm, selv om døren har stået åben i længere tid.</b>	<p>Dette er ikke en fejl. Alarmen er frakoblet i Indstillings-mode. Sådan tilkobles den akustiske alarm igen:</p> <ul style="list-style-type: none"> <li>■ Bladr i Indstillings-mode  med sensortasten &lt; eller &gt; hen på symbolet .</li> <li>■ Tryk på OK.</li> <li>■ Vælg med sensortasterne &lt; og &gt; den ønskede lydstyrke for alarm- og signallydene.</li> <li>■ Tryk på OK.</li> </ul> <p>Når alarm- og signallyde er tilkoblet, vises .</p>



# Småfejl udbedres





## Meldinger i displayet

Melding	Årsag og udbedring
 <b>lyser i displayet, og køle-/fryseskabet køler ikke, men det kan betjenes, og lyset i køle-/fryseskabet fungerer.</b>	<p>Demo-mode er tilkoblet.</p> <ul style="list-style-type: none"><li>■ Tryk på <b>OK</b>.</li></ul> <p>I displayet vises først Miele og herefter startbilledet.</p> <ul style="list-style-type: none"><li>■ Tryk på <b>OK</b>.</li><li>■ Bladr i Indstillings-mode  med sensortasten &lt; eller &gt; hen på symbolet .</li><li>■ Tryk på <b>OK</b>.</li></ul> <p>Når Demo-mode  er frakoblet, slukker køle-/fryseskabet og skal tændes igen.</p>
 <b>lyser i displayet, og køle-/fryseskabet kan ikke betjenes.</b>	<p>Rengøringsfunktionen er stadig aktiveret.</p> <ul style="list-style-type: none"><li>■ Deaktiver rengøringsfunktionen ved at trykke på tasten <b>OK</b> på betjeningspanelet.</li></ul> <p>Displayet viser .</p> <ul style="list-style-type: none"><li>■ Tryk på <b>OK</b>.</li></ul> <p>Hvis Rengørings-mode  er frakoblet, slukker prikken i displayets øverste hjørne.</p> <ul style="list-style-type: none"><li>■ Bladr med sensortasten &lt; eller &gt; til symbolet , og tryk på <b>OK</b>.</li></ul> <p>Køle-/fryseskabet begynder igen at køle.</p>
<b>Der vises intet i displayet. Det er mørkt.</b>	<p>Sabbat-mode  er tilkoblet: Lyset i kølezonen er slukket, og køle-/fryseskabet køler.</p> <ul style="list-style-type: none"><li>■ Tryk på <b>OK</b>.</li></ul> <p>Displayet viser .</p> <ul style="list-style-type: none"><li>■ Tryk på <b>OK</b>.</li></ul> <p>Hvis funktionen Sabbath-mode  er tilkoblet vises en prik i øverste hjørne af displayet .</p> <ul style="list-style-type: none"><li>■ Tryk på <b>OK</b>.</li></ul> <p>Hvis funktionen Sabbath-mode  frakobles, slukker prikken i øverste hjørne af displayet.</p>
 <b>lyser i displayet, og køle-/fryseskabet kan ikke betjenes.</b>	<p>Låsefunktionen er aktiveret.</p> <ul style="list-style-type: none"><li>■ Deaktiver låsen på køle-/fryseskabet kortvarigt, eller deaktiver låsefunktionen helt (se afsnittet Yderligere indstillinger, Låsefunktion / deaktiveres kortvarigt/helt).</li></ul>

Melding	Årsag og udbedring
<p>I startdisplayet lyser symbolet , og der lyder en signallyd.</p>	<p>Meldingen for udskiftning af lugtfilter  minder om, at lugtfilteret skal udskiftes.</p> <ul style="list-style-type: none"> <li>■ Udskift lugtfilteret i holderen (se afsnittet Rengøring og vedligeholdelse - Lugtfilter udskiftes (ekstra tilbehør)), og bekræft filterudskiftningen ved at trykke på tasten OK.</li> </ul> <p>Symbolet  slukker i startdisplayet.</p>
<p>I det pågældende temperaturdisplay lyser   gult, og desuden lyder en alarm.</p>	<p><b>Døralarmen</b> er blevet aktiveret.</p> <ul style="list-style-type: none"> <li>■ Tryk på OK.</li> </ul> <p>Alarmen ophører, og symbolet   slukker.</p> <ul style="list-style-type: none"> <li>■ Luk den pågældende dør.</li> </ul>
<p>I temperaturvisningen for frysezonen lyser  , og der lyder en alarm.</p>	<p><b>Temperaturalarmen</b> er blevet aktiveret, frysezonen er for varm eller kold i forhold til den indstillede temperatur.</p> <p>Årsager hertil kan fx være:</p> <ul style="list-style-type: none"> <li>- Døren er blevet åbnet ofte.</li> <li>- Der er lagt en stor mængde madvarer ind til indfrysning, uden at Superfrost er tilkoblet.</li> <li>- Der har været en længere strømafbrydelse.</li> <li>- Hvis køle-/fryseskabet er defekt.</li> </ul> <ul style="list-style-type: none"> <li>■ Tryk på OK.</li> </ul> <p>Fejlmeldingen blev bekræftet:   slukker, og alarmen ophører.</p> <p>I displayet blinker i ca. 1 min. den varmeste temperatur, der har været i frysezonen. Derefter skifter temperaturangivelsen til den aktuelle temperatur i frysezonen.</p> <p>Den blinkende temperaturangivelse kan afbrydes:</p> <ul style="list-style-type: none"> <li>■ Tryk på OK.</li> </ul> <p>Den viste varmeste temperatur slettes. Derefter vises den aktuelle temperatur i fryseskabet igen i displayet.</p> <ul style="list-style-type: none"> <li>■ Afhjælp alarmtilstanden.</li> <li>■ Kontroller afhængig af temperaturen, om madvarerne er tøet let eller helt op. Hvis det er tilfældet, skal madvarerne forarbejdes (koges eller steges), inden de fryses ned igen.</li> </ul>

## Småfejl udbedres

Melding	Årsag og udbedring
<p>I displayet lyser  , og der lyder en alarm.</p>	<p>Der vises en strømafbrydelse: Temperaturen i fryseskabet har inden for de seneste dage eller timer været steget for meget på grund af en strømafbrydelse.</p> <ul style="list-style-type: none"><li>■ Tryk på OK.</li></ul> <p>Fejlmeldingen blev bekræftet:  slukker, og alarmen ophører.</p> <p>I temperaturvisningen for frysezone blinker i ca. 1 min. den varmeste temperatur, der har været i frysezone. Derefter skifter temperaturangivelsen til den aktuelle temperatur i frysezone.</p> <p>Den blinkende temperaturangivelse kan afbrydes:</p> <ul style="list-style-type: none"><li>■ Tryk på OK.</li></ul> <p>Den viste varmeste temperatur slettes. Derefter vises den aktuelle temperatur i fryseskabet igen i displayet. Køle-/fryseskabet arbejder derefter videre med den seneste temperaturindstilling.</p> <ul style="list-style-type: none"><li>■ Afhjælp alarmtilstanden.</li><li>■ Kontroller afhængig af temperaturen, om madvarerne er tæt let eller helt op. Hvis det er tilfældet, skal madvarerne forarbejdes (koges eller steges), inden de fryses ned igen.</li></ul>





Melding	Årsag og udbedring
<p>I displayet lyser , og en fejlkode F med tal vises. Desuden lyder en alarm.</p>	<p>Der foreligger en fejl.</p> <ul style="list-style-type: none"> <li>■ Slå alarmen fra ved at trykke på OK i displayet.</li> <li>■ Kontakt Miele Service.</li> </ul> <p>Ved henvendelse til Miele Service skal foruden den viste fejlkode også køle-/fryseskabets modelbetegnelse og serienummer oplyses. Disse informationer  kan man få vist direkte.</p> <ul style="list-style-type: none"> <li>■ Tryk på OK.</li> </ul> <p>Displayet viser de nødvendige produktdata.</p> <ul style="list-style-type: none"> <li>■ Tryk på OK.</li> <li>■ Køle-/fryseskabet slukkes ved at blade med sensortasten &lt; eller &gt; til symbolet .</li> <li>■ Informationsdisplayet forlades ved at blade med sensortasten &lt; eller &gt; hen på symbol .</li> <li>■ Tryk på OK.</li> </ul> <p>Der vises en fejl på køle-/fryseskabet: Denne visning har altid fortrinsret og afbryder straks alle indstillinger, der netop foretages.</p> <p>En fejl på køle-/fryseskabet har fortrinsret i forhold til en evt. dør- og/eller temperaturalarm.</p>

## Småfejl udbedres

### Belysningen fungerer ikke

 Fare for elektrisk stød på grund af fritliggende ledninger. Hvis lysafdækningen tages af, kan man komme i berøring med strømførende dele. Fjern ikke lysafdækningen. LED-lyset bør kun repareres eller udskiftes af Miele Service.

 Risiko for at komme til skade på LED-lys. Lyset svarer til risikogruppe RG 2. Hvis afdækningen er defekt, kan det skade øjnene. Kig ikke direkte på lyset med optiske instrumenter (en lup eller lignende), hvis lysafdækningen er beskadiget.

Fejl	Årsag og udbedring
<b>Lyset fungerer ikke.</b>	Køle-/fryseskabet er ikke tændt. ■ Tænd køle-/fryseskabet.
	Sabbat-mode  er aktiveret: Displayet er mørkt, og køle-/fryseskabet køler. ■ Tryk på OK. Displayet viser  . ■ Tryk på OK. Hvis funktionen Sabbat-mode  er tilkoblet vises en prik i øverste hjørne af displayet  . ■ Tryk på OK.
	Hvis funktionen Sabbat-mode  frakobles, slukker prikken i øverste hjørne af displayet.
	Hvis døren har stået åben i ca. 15 min., slukker lyset automatisk på grund af overopvarmning. Hvis dette ikke var årsagen, foreligger der en fejl. ■ Kontakt Miele Service.

Køle-/fryseskabet forårsager forskellige driftslyde under brugen.  
 Ved lav køleeffekt arbejder køle-/fryseskabet energibesparende, men længere.  
 Lydene er lavere.  
 Ved høj køleeffekt køles madvarerne hurtigere.  
 Lydene er højere.

Normale lyde	Hvordan opstår de?
<b>Brrrrr ...</b>	Brummelyde kommer fra motoren (kompressoren). Lyden kan kortvarigt være noget højere, når kompressoren starter.
<b>Blub, blub ...</b>	Boble-, klukke-, risle- og snurrelyde kommer fra kølemidlet, der flyder gennem rørene.
<b>Klik ...</b>	Klikkelyde høres, når termostaten kobler kompressoren til eller fra.
<b>Sssrrrrr ...</b>	En let hvæsende lyd kan være forårsaget af luftstrømmen inde i køle-/fryseskabet.
<b>Knæk ...</b>	Knæklyde forekommer, når køle-/fryseskabets materiale udvider sig.

Husk på, at kompressor- og strømningsslyde i kølesystemet ikke kan undgås!

Lyde	Årsag og udbedring
<b>Klapren, raslen, klirren</b>	Køle-/fryseskabet står ujævnt. Juster det i vater med et vaterpas. Juster køle-/fryseskabet ved hjælp af de indstillelige ben, eller læg noget under. Skub i en indbygningsniche fra 140 mm de medfølgende stabiliseringskinner ind i bunden af køle-/fryseskabet.
	Skuffer, kurve eller hylder sidder ustabilt eller i klemme. Kontroler de udtagelige dele, og anbring dem eventuelt anderledes.
	Flasker eller beholdere rører hinanden. Ryk disse lidt fra hinanden.

## Service / Garanti

Under [miele.dk/Services](http://miele.dk/Services) findes informationer om, hvordan man selv kan udbedre småfejl og bestille reservedele.

### Kontakt i tilfælde af fejl

Kontakt forhandleren eller Miele Kundecenter, hvis det ikke er muligt selv at udbedre fejlen.

Bestil service via Miele's hjemmeside [www.miele.dk/service](http://www.miele.dk/service).

Kontaktinformation til Miele Kundecenter findes i slutningen af denne dokumentation.

Typeskiltet sidder inde i køle-/fryseskabet.

### Produktoplysninger vises

Disse oplysninger findes i indstillingsmode under Informationer **i** (se afsnittet Yderligere indstillinger) eller på typeskiltet inde i køle-/fryseskabet.

## EPREL- database

Fra 1. marts 2021 findes informationerne om energimærkning og krav til økodesign i den europæiske produktdatabase (EPREL). Produktdatabasen kan ses her: <https://eprel.ec.europa.eu/>. Her bliver du bedt om at indtaste modelidentifikation.

Modelidentifikationen står på typeskiltet.

<b>Miele</b>			
XXXXXX	Nr. XX/XXXXXXXXXX.		
WEINTEMPERSCHRANK-INTERTECHNICELL MULTITEMPERATURE WINE STORAGE CABINET-UNDERWORKTOP ARMOIRE DE LIÈGE EN TEMP. DES VINS-MOD. ENCASTRABLE SOUS PLAN ARMARIO DE ALICATORIO CON ARM. VINO-MOD. ENCASTRABO EN CUBIERTA BIRRELLI TEMP. VINO (L) 49			
Klasse/Class SN-ST	Ap-Type/AP-Type AP-Type/AP-Tipo	Bruttivolumen/Gross Capacity Volume Brut/Capacità Bruta XXX l	Gefriervermögen/Freezing Capacity Pouvoir de Congel/Capac. Congeladora
Nutzinhalt Net Capacity Volume U e Capac. Util	Ge / K / G / WINE / CHILL Tot / R / F / WINE / CHILL Tot / R / C / WINE / CHILL Tot / F / C / WINE / CHILL	<b>R600a: XXg</b>	

## Miele Service

- Service inden for kort tid
- Lokale Miele-serviceteknikere i landsdækkende servicenet
- Teknikerne er specialuddannede i Miele's produkter
- Centralt dirigerede servicevogne
- Stor reservedelsbeholdning i servicevognen
- Originale Miele-reservedele
- 24 måneders garanti på alle fabriksnye Miele-produkter, -reservedele og reparationer
- Garanteret levering af reservedele i mange år efter at produktet er taget ud af salgsprogrammet



### Reparationservice

Får du brug for reparationservice, klarer vi det hurtigt med egen serviceafdeling. Vi har over hele landet mere end 60 lokalt boende serviceteknikere og er derfor altid tæt på kunderne. Ventetiden på at få besøg af en servicetekniker er normalt kun ganske få dage, så dit produkt hurtigt er klar til brug igen. Dette kan vi gøre i kraft af vores store stab af serviceteknikere, som kører i centralt dirigerede servicevogne.

Teknikeren medbringer en stor mængde originale Miele-reservedele i sin servicevogn. Dette bevirker, at langt de fleste reparationer klares med det samme uden yderligere servicebesøg.

Rygraden i god service er dygtige serviceteknikere. Alle vores teknikere har en relevant faglig håndværksmæssig uddannelse, og denne suppleres løbende med Miele's egen uddannelse i drift, vedligeholdelse og reparation af vores produkter. Du kan derfor også altid få råd og vejledning om produkternes drift og vedligeholdelse.

### Servicebestilling

Kontakt Miele Kundecenter via [miele.dk/service](http://miele.dk/service)

### Miele's garanti

De efterfølgende bestemmelser om garanti omfatter udelukkende fabriksnye produkter. Garantien er gældende 24 mdr. fra købsdato, når der forevises kvittering, regning eller tilsvarende, hvoraf købsdato fremgår. Funktionssvigt på produkterne, der skyldes installationsmæssige forhold, dækkes ikke af garantien. Garantien indskrænker ikke købers rettigheder if. lovgivningen over for Miele.

#### Miele's garanti omfatter:

Fabriksnye produkter beregnet til private husholdninger og anvendt til rette formål. Fabrikations- og materialefejl, såfremt disse fejl konstateres under produktets normale brug.

For mindre øer, hvor færgetransport er påkrævet, Grønland og Færøerne gælder dog særlige bestemmelser.

#### Miele's garanti indebærer:

For store produkter betaler Miele alle udgifter til reservedele, arbejds løn og rejseudgifter for teknikker. Såfremt Miele skønner det nødvendigt, at produktet sendes til et Miele værksted, betaler Miele alle fragtudgifter hertil. For små produkter betaler Miele alle udgifter til reservedele og arbejds løn, hvorimod fremsendelse af produktet sker for købers regning og risiko. Efter udbedring af fejlen sker returnering af produktet for Miele's regning og risiko. Dele udskiftet ved en sådan reparation tilhører Miele.

## Service / Garanti

---

### Mieles garanti omfatter ikke:

- Fejl eller skader opstået direkte eller indirekte som følge af overlast, fejlbehandling, misbrug, skødesløs behandling, mangelfuld vedligeholdelse, fejlagtig indbygning, opstilling og tilslutning, spændingsvariationer og elektriske forstyrrelser eller ved reparation udført af andre end de af Miele autoriserede teknikere.
- Fejl eller skader opstået som følge af erhvervmæssig eller anden brug af produkter, der er beregnet til private husholdninger.
- Erstatning for eventuelle følgeskader, herunder skader på andre genstande, driftstab etc., medmindre andet er lovmæssigt fastlagt.

### Uberettiget tilkaldelse af Miele Service:

Inden Miele Service tilkaldes, kontrolleres de fejlmuligheder, det er muligt selv at udbedre. Såfremt kravet om udbedring er uberettiget, eksempelvis hvis produktets svigt skyldes en defekt sikring eller et defekt afløb, påhviler det kunden selv at betale de omkostninger, der er forbundet med at have tilkaldt service.

### Transportskader:

Skulle produktet have fået en transport-skade under en transport, som køber selv har sørget for, rettes omgående henvendelse til den forhandler, hvor produktet er købt.

### Lov om køb:

Bestemmelserne vedrørende garanti er gældende fra ikrafttrædelse af Lov om køb år 2002. Garantien fratager ikke køber adgang til at gøre et eventuelt ansvar efter købeloven gældende over for den forhandler, hvor produktet er købt. Henvendelse til Miele A/S virker samtidig som reklamation over for forhandleren.

### Indberetning:

Ønskes fejlen ikke afhjulpnet omgående, skal eventuelle krav i henhold til Mieles garanti sammen med den fornødne dokumentation for købsdato være indsendt skriftligt inden garantiens udløb til

Miele A/S

Erhvervsvej 2, Postboks 1371

DK - 2600 Glostrup.

Miele erklærer hermed, at dette køle-/fryseskab overholder direktiv 2014/53/EU.

Den komplette tekst til EU-konformitetserklæringen er tilgængelig her:

- På Miele's hjemmeside på den respektive produktside under Downloads.
- På Miele's hjemmeside via Services - Brugsanvisninger m.m. ved angivelse af model.

Frekvensbånd	2,4000 GHz – 2,4835 GHz
--------------	----------------------------

Maks. sendeeffekt < 100 mW

## Ophavsrettigheder og licenser

---

Til betjening og styring af kommunikationsmodulet anvender Miele egen eller tredjeparts software, der ikke falder ind under en såkaldt open source-licensbetingelse. Softwaren/softwarekomponenterne er ophavsretsligt beskyttet. Mieles og tredjeparts ophavsrettigheder skal respekteres.

Desuden indeholder kommunikationsmodulet, der er integreret i produktet, softwarekomponenter, som distribueres under open source-licensbetingelser. De indeholdte open source-komponenter og tilhørende ophavsretlige påtegninger, eksemplarer af de aktuelt gældende licensbetingelser samt eventuel øvrig information kan tilgås lokalt via IP gennem en webbrowser ([http\[s\]://<ip-adresse>/Licenses](http[s]://<ip-adresse>/Licenses)). De heri indeholdte regler for erstatningsansvar og garanti for open source-licensbetingelser gælder udelukkende i forhold til respektive rettighedsindehaver.





Miele A/S  
Erhvervsvej 2  
2600 Glostrup  
[www.miele.dk](http://www.miele.dk)

Kontakt: [miele.dk/service](http://miele.dk/service)

Miele & Cie. KG  
Carl-Miele-Straße 29  
33332 Gütersloh  
Tyskland

KFN 4795 BD edt/cs, KFN 4795 BD bst, KFN 4795 CD ws,  
KFN 4795 CD edt/cs, KFN 4795 CD bb, KFN 4795 CD bst