











Brugsanvisning Fryseskab



Læs venligst denne brugs- og monteringsanvisning inden opstilling, installation og ibrugtagning. Herved beskyttes personer, og skader på produktet undgås.

Indhold

Råd om sikkerhed og advarsler	5
Miljøbeskyttelse.....	16
Installation.....	17
Opstillingssted.....	17
Side-by-side-kombinationer.....	18
Klimaklasse	18
Ventilation.....	19
Køkkenskabsfront.....	19
Horisontalt og vertikalt spaltemål.....	19
Køkkenskabsfrontens vægt.....	20
Indbygningsmål	21
Indbygning i et højskab/set fra siden	21
Tilslutninger og ventilation.....	22
Dørens åbningsvinkel reduceres	23
Eltilslutning	24
Sådan spares der energi.....	26
Beskrivelse af køle-/fryseskabet	27
Startdisplay	28
Betjeningsmåde.....	28
Indstillings-mode 	29
Køle-/fryseskabet indrettes	31
Øverste skuffe tippes	31
Medfølgende tilbehør	31
Ekstra tilbehør	31
Køle-/fryseskabet tændes og slukkes.....	32
Inden første brug	32
Køle-/fryseskabet tilsluttes.....	32
Køle-/fryseskabet tændes	32
Køle-/fryseskabet slukkes	32
Ved opmærksom på følgende ved længere fravær.....	33
Korrekt temperatur.....	34
Temperaturdisplay	34
Indstilling af temperatur.....	34
Mulige indstillinger:.....	34
Superfrost	35

Yderligere indstillinger	36
Forklaringer til de forskellige indstillinger	36
Party-mode 	36
Låsefunktion  /  tilkobles	36
Sabbat-mode 	37
Information om Sabbat-mode i	37
Ændring af tidsrum indtil døralarmen lyder 	38
Miele@home	38
Lydstyrken for alarm- og signallyde  /  ændres	40
Displayets lysstyrke  ændres	40
Demo-mode  frakobles	41
Indstillinger stilles tilbage til standardindstilling 	41
Informationer i	41
Temperatur- og døralarm	42
Frysning og opbevaring	44
Hvad sker der, når friske madvarer indfryses?	44
Maks. frysekapacitet	44
Madvarer, der købes som dybfrostvarer	44
Madvarer, man selv indfryser	45
Opbevaringstid for indfrosne madvarer	46
Brug af tilbehør	47
Isterninger	47
Afrimning	48
Rengøring og vedligeholdelse	49
Rengøringsmidler	49
Køle-/fryseskabet forberedes til rengøring	50
Rengøring af det indvendige rum	50
Rengøring af tilbehør i hånden eller i opvaskemaskine	51
Tilbehør tages ud og skilles ad til rengøring	51
Tætningslisten i døren rengøres	53
Ventilationsåbninger rengøres	53
Efter rengøring	53
Småfejl udbedres	54
Støjårsager	63
Service / Garanti	64
Kontakt i tilfælde af fejl	64
EPREL- database	64
Miele Service	64

Indhold

Konformitetserklæring.....	67
Ophavsrettigheder og licenser.....	68

Dette køle-/fryseskab opfylder de foreskrevne sikkerhedsbestemmelser. U hensigtsmæssig brug kan dog medføre skader på personer og ting.

Læs venligst den medfølgende brugs- og monteringsanvisning grundigt, inden køle-/fryseskabet tages i brug. Den indeholder vigtige anvisninger om indbygning, sikkerhed, brug og vedligeholdelse. Herved beskyttes personer, og skader på køle-/fryseskabet undgås.

I overensstemmelse med norm IEC 60335-1 gør Miele udtrykkeligt opmærksom på, at alle tilgængelige informationer om installation af køle-/fryseskabet samt råd om sikkerhed og advarsler ubetinget skal læses og følges.

Miele kan ikke gøres ansvarlig for skader, der er opstået, fordi disse anvisninger ikke er blevet fulgt.

Gem venligst brugs- og monteringsanvisningen, og giv den videre til en eventuel senere ejer.

Retningslinjer vedrørende brugen

- ▶ Køle-/fryseskabet er beregnet til anvendelse i en almindelig husholdning og på husholdningslignende opstillingssteder som fx
 - butikker, kontorer og lignende arbejdspladser
 - landbrugsbedrifter
 - til kundebrug på hoteller, moteller, pensionater o.l.Køle-/fryseskabet er ikke beregnet til udendørs brug.
- ▶ Brug kun køle-/fryseskabet til opbevaring af dybfrostvarer, frysning af friske madvarer og fremstilling af is. Al anden anvendelse er på egen risiko.

Råd om sikkerhed og advarsler

▶ Køle-/fryseskabet er ikke egnet til opbevaring og køling af medikamenter, blodplasma, laboratoriepræparater eller lignende stoffer eller produkter, der hører ind under medicindirektivet. Forkert anvendelse af køle-/fryseskabet kan medføre, at de opbevarede varer får skader eller bliver fordærvet. Desuden er køle-/fryseskabet ikke egnet til anvendelse på opstillingssteder, hvor der er fare for eksplosion. Miele hæfter ikke for skader, der er opstået på grund af forkert brug eller betjening.

▶ Personer (inkl. børn), der på grund af begrænsninger i fysisk eller psykisk formåen eller på grund af manglende erfaring eller uvidenhed ikke er i stand til at betjene køle-/fryseskabet sikkert, må ikke anvende det uden opsyn.

Disse personer må kun anvende køle-/fryseskabet uden opsyn, hvis de er informeret om dets funktioner, så de kan betjene det sikkert, og hvis de forstår de farer, der kan opstå ved forkert betjening.

Børn i huset

▶ Børn under 8 år skal holdes væk fra køle-/fryseskabet, medmindre der holdes konstant opsyn med dem.

▶ Børn på 8 år eller derover må kun bruge køle-/fryseskabet uden opsyn, hvis de er informeret om dets funktioner, så de kan betjene det sikkert, og hvis de forstår de farer, der kan opstå ved forkert betjening.

▶ Børn må ikke rengøre eller vedligeholde køle-/fryseskabet uden opsyn.

▶ Hold altid øje med børn, der opholder sig i nærheden af køle-/fryseskabet. Lad dem aldrig lege med køle-/fryseskabet.

▶ Risiko for kvælning! Børn kan under leg vikle sig ind i emballagemateriale (fx folier) eller trække det over hovedet og blive kvalt. Opbevar emballagedele uden for børns rækkevidde.

Teknisk sikkerhed

► Kølemiddelkredsløbet er kontrolleret for tæthed. Køle-/fryseskabet overholder de relevante sikkerhedsbestemmelser samt de gældende EU-retningslinjer.



► Dette køle-/fryseskab indeholder kølemidlet isobutan (R600a), et naturgasprodukt, der er meget miljøvenligt, men brændbart. Det beskadiger ikke ozonlaget og øger ikke drivhuseffekten. Anvendelse af dette miljøvenlige kølemiddel har til dels ført til et højere lydniveau. Ud over lyde fra kompressoren kan der forekomme strømningslyde fra hele kølekredsløbet. Dette kan desværre ikke undgås, men har ingen indflydelse på køle-/fryseskabets funktion. Sørg for, at ingen dele i kølekredsløbet bliver beskadiget under transport og ved indbygning/opstilling af køle-/fryseskabet. Kølemiddel kan ved uheld forårsage øjenskader!

Ved beskadigelser:

- Undgå alle former for åben ild.
 - Afbryd strømmen til køle-/fryseskabet.
 - Sørg for udluftning i nogle minutter af rummet, hvor køle-/fryseskabet står.
 - Kontakt Miele Service (kontaktinformation findes på omslaget).
- Jo mere kølemiddel, der er i køle-/fryseskabet, desto større skal det rum være, hvori det opstilles. I tilfælde af lækage kan der i små rum dannes en brændbar gas-/luftblanding. Rummet skal være min 1 m³ pr. 8 g kølemiddel. Mængden af kølemiddel står på typeskiltet indvendigt i køle-/fryseskabet.

Råd om sikkerhed og advarsler

▶ De tilslutningsdata (sikring, frekvens, spænding), der er angivet på køle-/fryseskabets typeskilt, skal ubetinget stemme overens med de eksisterende forhold på opstillingsstedet, så der ikke opstår skader på køle-/fryseskabet. Kontroller dette før tilslutning.

I tvivlstilfælde bør man kontakte en elinstallatør.

▶ Køle-/fryseskabets elektriske sikkerhed kan kun garanteres, når der er etableret forskriftsmæssig jordforbindelse. Denne grundlæggende sikkerhedsforanstaltning skal være i orden. I tvivlstilfælde bør elinstallationen kontrolleres af en fagmand.

▶ Midlertidig eller permanent tilslutning til et selvforsynende eller ikke-netværkssynkront energiforsyningssystem (såsom stand-alone netværkssystemer, backup-systemer) er mulig. Forudsætning for tilslutning er, at energiforsyningssystemet opfylder kravene i EN 50160 eller tilsvarende.

Beskyttelsesforanstaltningerne i husinstallationen og i Miele-produktet skal også sikres med hensyn til deres funktion og driftsform ved tilslutning til stand-alone netværkssystemer eller ved ikke-netværkssynkron drift, eller de skal erstattes af tilsvarende foranstaltninger i installationen. Som eksempelvis beskrevet i den aktuelle version af VDE-AR-E 2510-2.

▶ Hvis den medfølgende tilslutningsledning er beskadiget, skal nettilslutningsledningen udskiftes med en original reservedel for at undgå fare for brugeren. Kun ved brug af originale reservedele kan Miele garantere, at sikkerhedskravene er opfyldt.

▶ Multistikdåser og forlængerledninger giver ikke den nødvendige sikkerhed (risiko for brand) og bør derfor ikke anvendes ved tilslutning af køle-/fryseskabet.

▶ Hvis de spændingsførende dele eller nettilslutningsledningen udsættes for fugt, kan der opstå kortslutning. Opstil derfor ikke køle-/fryseskabet i områder med fugt eller vandsprøjt (fx garager, vaskekældre etc.).

Råd om sikkerhed og advarsler

- ▶ Dette køle-/fryseskab må ikke anvendes på ikke-stationære opstillingssteder (fx skibe).
- ▶ Et beskadiget køle-/fryseskab kan betyde fare for sikkerheden. Kontroller derfor køle-/fryseskabet for synlige skader, inden det opstilles. Tag aldrig et beskadiget køle-/fryseskab i brug.
- ▶ Brug kun køle-/fryseskabet i indbygget tilstand af hensyn til sikkerheden.
- ▶ Køle-/fryseskabet skal være afbrudt fra elnettet under installation, vedligeholdelse og reparation. Det er kun afbrudt fra elnettet, når en af følgende betingelser er opfyldt:
 - sikringerne i installationen er slået fra, eller
 - skruesikringerne i installationen er skruet helt ud, eller
 - stikket er trukket ud. Træk ikke i ledningen på tilslutningsledninger med netstik, men i stikket, når køle-/fryseskabet skal afbrydes fra elnettet.
- ▶ Installation, vedligeholdelse og reparation foretaget af ukyndige kan medføre betydelig risiko for brugeren. Installation, vedligeholdelse og reparation bør kun udføres af uddannede fagfolk.
- ▶ Reparation af køle-/fryseskabet inden garantiens udløb bør kun foretages af Miele Service, da eventuelle efterfølgende skader ellers ikke er omfattet af Miele's garanti.
- ▶ Defekte dele må kun udskiftes med originale Miele-reservedele. Kun med disse dele kan Miele garantere, at sikkerhedskravene opfyldes i fuldt omfang.

Råd om sikkerhed og advarsler

▶ Dette køle-/fryseskab er på grund af specielle krav (fx mht. temperatur, fugtighed, kemisk resistens, slidstyrke og vibration) udstyret med en speciel pære. Pæren må kun anvendes til det påtænkte formål. Pæren er ikke egnet til oplysning af rum. Af sikkerhedsmæssige grunde må udskiftning kun foretages af Miele Service eller en anden uddannet fagmand. Køle-/fryseskabet indeholder flere lyskilder, som min. er energiklasse G.

Installation

- ▶ Følg ubetinget vedlagte monteringsanvisning ved installation af køle-/fryseskabet.
- ▶ Vær to personer om at opstille køle-/fryseskabet.
- ▶ Hængslingssiden ændres (om nødvendigt) iht. vedlagte monteringsanvisning.
- ▶ Indbyg kun køle-/fryseskabet i et stabilt, retvinklet og vandret indbygningsskab, der står på et vandret og plant gulv.

Den daglige brug

- ▶ Køle-/fryseskabet er beregnet til en bestemt klimaklasse (omgivelsestemperaturområde), hvis grænser absolut skal overholdes. Klimaklassen står på typeskiltet inde i køle-/fryseskabet. En lavere omgivelsestemperatur medfører, at kompressoren står stille i længere tid, så køle-/fryseskabet ikke kan opretholde den nødvendige temperatur.
- ▶ Ventilationsåbningerne må ikke tildækkes. Hvis dette sker, er der ikke sikret tilstrækkelig ventilation, hvorved energiforbruget øges, og skader på komponenter ikke kan udelukkes.
- ▶ Hvis der opbevares fedt- eller olieholdige madvarer i køle-/fryseskabet eller i skabsdøren, skal man sørge for, at eventuelt fedt eller olie, der løber ud, ikke kommer i berøring med køle-/fryseskabets plastdele. Der kan opstå spændingsrevner i plastbelægningen.
- ▶ Brand- og eksplosionsfare. Opbevar aldrig eksplosive stoffer eller produkter med brændbare drivgasser (fx spraydåser) i køle-/fryseskabet! Antændelige gasblandinger kan forårsage brandfare pga. de elektriske komponenter.
- ▶ Risiko for eksplosion. Brug aldrig elektriske apparater i køle-/fryseskabet (fx til fremstilling af softice). Det kan forårsage gnistdannelse.
- ▶ Risiko for at komme til skade og for beskadigelse. Opbevar aldrig dåser og flasker med kulsyreholdige drikkevarer eller med væsker, der kan fryse, i frysezone. Dåser og flasker kan eksplodere. Risiko for kvæstelser og beskadigelse! Dåserne eller flaskerne kan eksplodere.
- ▶ Risiko for at komme til skade og for beskadigelse. Flasker, der lægges i frysezone til lynafkøling, skal tages ud senest efter en time. Flaskerne kan eksplodere.
- ▶ Risiko for at komme til skade. Rør ikke frysevarerne og metaldele med våde hænder. Hænderne kan fryse fast.

Råd om sikkerhed og advarsler

- ▶ Risiko for at komme til skade. Tag aldrig isterninger eller is - specielt ikke vandis - direkte fra fryseskabet ind i munden. På grund af den meget lave temperatur kan læber og tunge fryse fast.
- ▶ Let eller helt optøede madvarer må aldrig genfryses. Brug dem så hurtigt som muligt, da de ellers mister næringsværdi og fordærvs. Kogt eller stegt kan de optøede madvarer dog genfryses.
- ▶ Der kan være risiko for madforgiftning ved at spise madvarer, der har ligget for længe i køle-/fryseskabet. Hvor længe madvarerne kan opbevares i køle-/fryseskabet afhænger af mange faktorer, som fx hvor friske de er, og af kvaliteten samt af temperaturen i køle-/fryseskabet. Vær opmærksom på fødevarerproducenternes opbevaringsanvisninger og datomærkning!

Tilbehør og reservedele

- ▶ Anvend udelukkende originalt Miele-tilbehør. Hvis andre dele monteres, bortfalder reklamationsretten, garantien og/eller produktansvaret.
- ▶ Miele yder op til 15 års leveringsgaranti, men min. 10 år på funktionsbærende reservedele efter produktionsophør af køle-/fryseskabet.

Rengøring og vedligeholdelse

- ▶ Brug ikke olie eller fedt på dørlisten. Det gør den med tiden porøs.
- ▶ Brug aldrig et damprengøringsapparat til rengøring og afrimning af køle-/fryseskabet. Dampen kan trænge ind til de spændingsførende dele og medføre kortslutning.
- ▶ Spidse eller skarpe genstande kan beskadige køleelementerne, så køle-/fryseskabet ikke kan anvendes. Brug derfor aldrig spidse eller skarpe genstande til at
 - fjerne rim eller is med
 - løsne fastfrosne isbakker eller madvarer med.
- ▶ Brug aldrig en elektrisk varmekilde eller stearinlys til optøning. Plastdelene kan blive beskadiget.
- ▶ Brug ikke optøningsspray eller midler til afisning, da de kan danne eksplosive gasser, indeholde opløsnings- eller drivmidler, der er skadelige for plastdelene, eller være sundhedsskadelige.

Transport

- ▶ Transporter altid køle-/fryseskabet opretstående og i emballagen for at undgå beskadigelse.
- ▶ Risiko for at komme til skade og for beskadigelse. Transporter køle-/fryseskabet med hjælp fra en anden person, da det er meget tungt.

Råd om sikkerhed og advarsler

Bortskaffelse af et gammelt køle-/fryseskab

- ▶ Børn kan under leg lukke sig inde i køle-/fryseskabet og blive kvalt.
 - Demonter dørene på køle-/fryseskabet.
 - Tag skufferne ud.
 - Lad hylderne blive i køle-/fryseskabet, så børn ikke let kan kravle ind.
 - Gør låsen på det gamle køle-/fryseskab ubrugelig. Hermed forhindres, at legende børn kan spærre sig inde og komme i livsfare.
- ▶ Fare for elektrisk stød!
 - Klip stikket af ledningen.
 - Klip tilslutsledningen af det gamle produkt.
- ▶ Bortskaf alt separat fra det kasserede produkt.
- ▶ Under og efter bortskaffelse skal du sørge for, at køle-/fryseskabet ikke er placeret i nærheden af benzin eller andre brændbare gasser og væsker.
- ▶ Brandfare på grund af udtrængende olie eller kølemiddel!

Kølemidlet og olien er brændfarlige. Udtrængende kølemiddel eller olie kan antændes, hvis koncentrationen er høj nok, og den kommer i kontakt med en ekstern varmekilde.

Ved bortskaffelse skal det sikres, at kølekredsløbet ikke er beskadiget for at undgå ukontrolleret udslip af kølemiddel (se information på typeskiltet) og olie.
- ▶ Kølemiddel kan ved uheld forårsage øjenskader! Sørg derfor for ikke at beskadige dele af kølesystemet, fx ved at
 - stikke hul på kølemiddelkanalerne
 - knække rørene
 - kradse overfladebelægningen af.

Råd om sikkerhed og advarsler

Symbol på kompressoren (afhængig af model)

Denne advarsel er kun relevant ved genanvendelse af dele. Ved normal brug af køle-/fryseskabet er der ingen risiko.



- ▶ Olien i kompressoren kan være livsfarlig, hvis den sluges eller kommer i luftvejene.

Bortskaffelse af emballagen

Emballagen beskytter køle-/fryseskabet mod transportskader. Emballagematerialerne er valgt ud fra miljø- og affaldstekniske hensyn og kan således genbruges.

Genbrug af emballagematerialerne sparer råstoffer og mindsker affaldsproblemerne. Emballagen bør derfor afleveres på nærmeste genbrugsstation/opsamlingssted.

Bortskaffelse af det gamle produkt

Gamle elektriske og elektroniske produkter indeholder stadig værdifulde materialer. De indeholder imidlertid også bestemte stoffer, blandinger og komponenter, som er nødvendige for deres funktion og sikkerhed. Hvis disse bortskaffes sammen med husholdningsaffaldet eller behandles forkert, kan de skade den menneskelige sundhed og miljøet. Bortskaf derfor ikke det gamle produkt med husholdningsaffaldet.



Sørg for, at dit køle-/fryseskab ikke bliver beskadiget under transporten til bortskaffelsesstedet.

Det sikres således, at kølemidlet i kølekredsløbet og olien i kompressoren ikke kan sive ud.

Aflever i stedet for det gamle produkt på nærmeste officielle opsamlingssted for elektriske og elektroniske produkter eller på kommunens genbrugsstation. Det er kundens eget ansvar at sørge for at fjerne eventuelle personrelaterede data fra det produkt, der skal bortskaffes. Du er lovmæssigt forpligtet til at fjerne brugte batterier og akkumulatører, der ikke er fast indkapslet i produktet, samt pærer, der kan fjernes uden at blive ødelagt. Aflever disse på et opsamlingssted/genbrugsstationen, hvor de kan indleveres uden omkostninger. Sørg for, at det gamle produkt opbevares utilgængeligt for børn, indtil det fjernes.

Opstillingssted

 Risiko for beskadigelse og tilskadekomst, hvis køle-/fryseskabet tipper.

Køle-/fryseskabet er meget tungt og har tendens til at vippe forover, når døren er åben.

Hold køle-/fryseskabets dør(e) lukket, indtil køle-/fryseskabet er indbygget. Køle-/fryseskabet skal sikres i indbygningsnichen iht. brugs- og monteringsanvisningen.

 Fare for brand og beskadigelse på grund af varmeafgivende produkter.

Varmeafgivende produkter kan antændes og sætte ild til køle-/fryseskabet.

Køle-/fryseskabet må ikke indbygges under en kogeplade.

 Risiko for brand og beskadigelse på grund af åbne flammer.

Åbne flammer kan sætte køle-/fryseskabet i brand.

Undgå åbne flammer, fx lys, i nærheden af køle-/fryseskabet.

Et tørt og godt ventileret rum er velegnet.

Vær ved opstilling af køle-/fryseskabet opmærksom på, at dets energiforbrug øges, hvis det opstilles lige ved siden af en radiator, et komfur, en ovn eller en anden varmekilde. Opstil det heller ikke et sted, hvor det udsættes for direkte sol.

Jo højere rumtemperaturen er, desto længere tid kører kompressoren, og desto højere bliver energiforbruget.

Vær desuden opmærksom på følgende ved indbygning af køle-/fryseskabet:

- Stikkontakten skal være let tilgængelig og bør ikke være anbragt på bagsiden.
- Netstikket og netledningen må ikke berøre køle-/fryseskabets bagside, da de ellers kan blive beskadiget af køle-/fryseskabets vibrationer.
- Heller ikke andre produkter bør tilsluttes ved hjælp af stikkontakter i området bag dette køle-/fryseskab.
- Placer eller brug ikke flere stikkontakter eller fordelingslister eller andre elektroniske enheder (fx halogen-transformatorer) i produktets bageste område.

Installation

 Fare for beskadigelse på grund af høj luftfugtighed.

Ved høj luftfugtighed kan der dannes kondensat på køle-/fryseskabets ydervægge.

Dette kondensvand kan medføre korrosion på ydervæggene.

For at forebygge dette anbefales det at opstille køle-/fryseskabet i et tørt rum med aircondition og/eller rum med tilstrækkelig ventilation.

Kontroller efter opstilling, at køle-/fryseskabets dør(e) kan lukkes rigtigt, og at køle-/fryseskabet er opstillet iht. anvisningerne. De anførte ventilationsåbninger-/arealer skal overholdes.

Side-by-side-kombinationer

 Fare for beskadigelse på grund af kondens på køle-/fryseskabets ydervægge.

Ved høj luftfugtighed og manglende ventilation kan der dannes kondens på køle-/fryseskabenes ydervægge, som kan medføre korrosion.

Principielt må du ikke indbygge et køle-/fryseskab direkte ved siden af eller oven på andre køle-/fryseskabe.

Dit køle-/fryseskab kan indbygges ved siden af et andet køle-/fryseskab, da det er udstyret med integreret opvarmning i sidevæggene. Begge køle-/fryseskabene skal da indbygges i separate indbygnings skabe.

Klimaklasse

Køle-/fryseskabet er beregnet til en bestemt klimaklasse (rumtemperaturområde), hvis grænser absolut skal overholdes.

Ved en lavere rumtemperatur står kompressoren længere tid stille. Det kan give højere temperaturer i køleskabet og give følgeskader.

Klimaklassen står på typeskiltet inde i køle-/fryseskabet.

Klimaklasse	Rumtemperatur
SN	+10 til +32 °C
N	+16 til +32 °C
ST	+16 til +38 °C
T	+16 til +43 °C

Hvis et fryseskab i klimaklasse SN opstilles ved koldere rumtemperaturer (ned til +5 °C), er korrekt funktion sikret.

Ventilation

 Fare for brand og beskadigelse på grund af utilstrækkelig ventilation. Hvis køle-/fryseskabet ikke ventileres tilstrækkeligt, går kompressoren ofte i gang og kører i en længere periode. Dette medfører øget energiforbrug og højere kompressor-driftstemperatur, hvorved kompressoren kan blive beskadiget.

Sørg for tilstrækkelig ventilation omkring køle-/fryseskabet.

Overhold altid de angivne ventilationsåbninger-/arealer.

Ventilationsåbningerne-/arealerne må ikke tildækkes eller lukkes.

Desuden skal de jævnligt rengøres for støv.

Luften på bagsiden af køle-/fryseskabet opvarmes. Derfor skal der sørges for god ventilation ved indbygning i indbygningsskabet (se afsnittet Indbygningsskabet og vedlagte monteringsanvisning).

Køkkenskabsfront

Horisontalt og vertikalt spaltemål

Køkkenskabsfrontens tykkelse og kantradius samt spaltemålet hele vejen rundt (horisontal og vertikal spalte) er fastlagt afhængigt af køkkendesign.

Vær derfor opmærksom på:

– Horisontalt spalte

Spalten mellem køkkenskabsfronten og skabsdøren over eller under den skal være min. 3 mm.

– Vertikalt spalte

Hvis spaltemålet mellem køle-/fryseskabets køkkenskabsfront og fronten på naboskabet i hængslingssiden eller den afsluttende sidevange er for lille, kan der ved åbning af køle-/fryseskabets dør ske sammenstød med naboskabets front/sidevangen.

Det nødvendige spaltemål afhænger af køkkenskabsfrontens tykkelse og kantradius.

Vær opmærksom på dette ved planlægning af køkkenet eller ved udskiftning af køle-/fryseskabet, så indbygningsskabet beregnes rigtigt.

Installation

Køkkens- kabs- frontens tykkelse A [mm]	Spaltemål X [mm] til forskellige kantradier B			
	R0	R1,2	R2	R3
≥16 - 19	Min. 3			
20	5	4	4	3,5
21	5,5	5	4,5	4
22	6,5	6	5,5	5

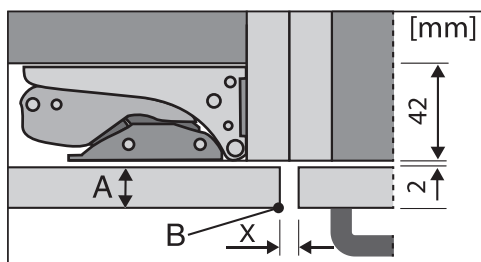

Front på naboskab

A = Køkkenskabsfrontens tykkelse

B = Kantradius

X = Spaltemål

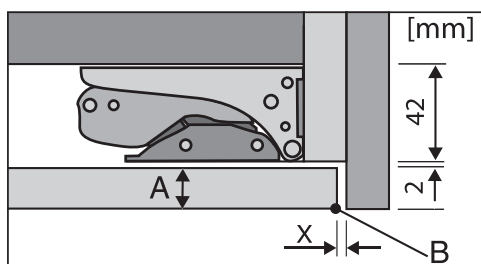

Afsluttende sidevange

A = Køkkenskabsfrontens tykkelse

B = Kantradius

X = Spaltemål

Tip: Monter et afstandsløje mellem indbygningsskabet og sidevangen. Herved opnås en spalte med passende bredde.

Køkkenskabsfrontens vægt

⚠ Fare for beskadigelse på grund af for tung køkkenskabsfront.

Monterede køkkenskabsfronter, der overskrider den maksimalt tilladte vægt, kan forårsage beskadigelser på hængslerne, hvilket bl.a. kan medføre funktionsforstyrrelser!

Inden montering af køkkenskabsfronten skal man sikre sig, at den maks. tilladte vægt på køkkenskabsfronten ikke overskrides.

Køkkenskabsfrontens vægt må maks. være:

Køle-/fryseskab	kg
FNS 7470 D	21
FNS 7770 E	26

Indbygningsmål

Indbygning i et højskab/set fra siden

Alle mål er angivet i mm.

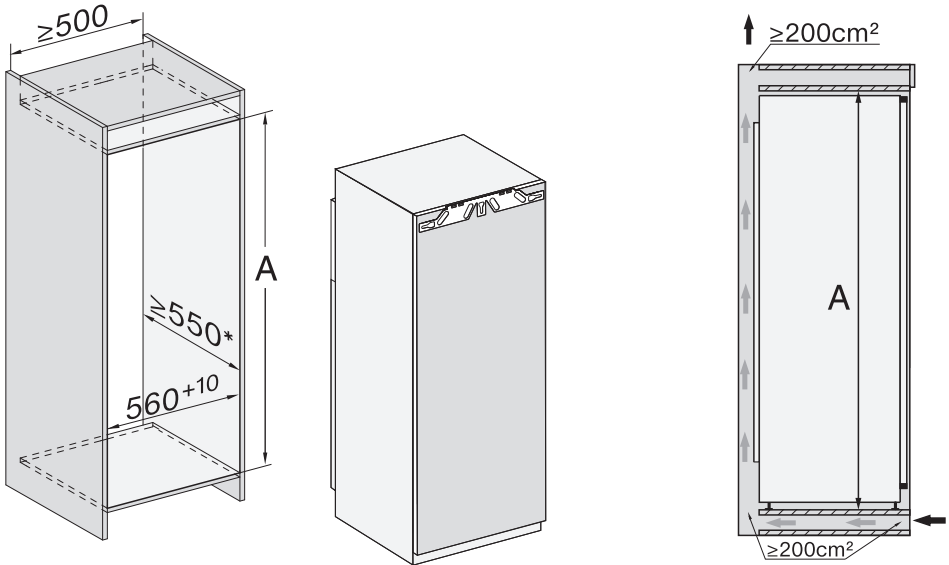

* Det deklarerede energiforbrug er beregnet ved en nichedybde på 560 mm. Køle-/fryseskabet er fuldt funktionsdygtigt ved en nichedybde på 550 mm, men har et smule højere energiforbrug.

Sørg for, at indbygningsskabet svarer præcist til de opgivne indbygningsmål, inden køle-/fryseskabet indbygges.

	Nichehøjde A
FNS 7470 D	1.397 – 1.413
FNS 7770 E	1.772 – 1.788

Installation

Tilslutninger og ventilation

Alle mål er angivet i mm.

De anførte ventilationsarealer skal ubetinget overholdes for at sikre, at køle-/fryseskabet fungerer korrekt.

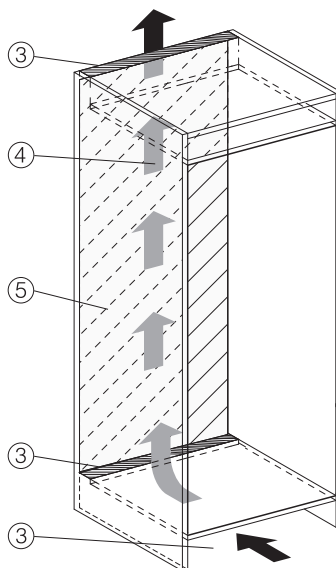
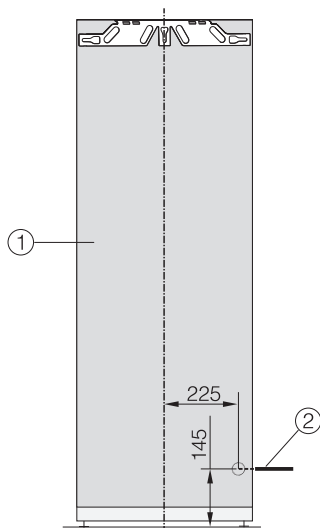

- ① Set forfra
- ② Tilslutningsledning, længde = 2.200 mm
En længere tilslutningsledning kan købes ved henvendelse til Miele Kundecenter (kontaktinformation findes på omslaget).
- ③ Ventilationsudskæring min. 200 cm²
- ④ Ventilation
- ⑤ Ingen tilslutning i dette område

Dørens åbningsvinkel reduceres

Dørhængslerne er ved levering indstillet således, at køle-/fryseskabets dør kan åbnes helt.

Hvis dørens åbningsvinkel skal reduceres til ca. 90°, kan dette indstilles via hængslerne.

Der skal monteres stifter til begrænsning af døråbningsvinklen, inden køle-/fryseskabet indbygges.

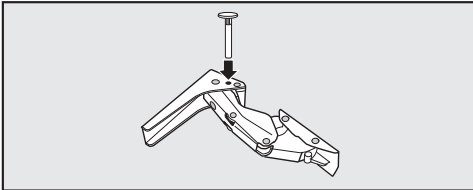

- Sæt de medfølgende stifter til begrænsning af døråbningsvinklen ned i hængslerne oppefra.

Døråbningsvinklen er nu reduceret til ca. 90°.

Installation

Eltilslutning

Køle-/fryseskabet leveres med et stik godkendt i EU, som dog ikke må anvendes i en dansk installation, da køle-/fryseskabet derved ikke jordforbindes iht. Stærkstrømsbekendtgørelsen. Udskiftning til dansk stik skal foretages af en uddannet fagmand. Alternativt kan der anvendes en adapter til overgang mellem Schuko-stikprop og dansk jordingsssystem. En sådan kan købes ved henvendelse til vores kundecenter (kontaktinformation findes på omslaget).

Opstil køle-/fryseskabet, så stikkontakten er frit tilgængelig. Hvis stikkontakten ikke er frit tilgængelig, skal produktet kunne afbrydes på gruppeafbryderen.



Brandfare på grund af overopvarmning.

Hvis køle-/fryseskabet anvendes med stikdåser eller forlængerledninger kan det medføre overbelastning af ledningerne.

Af sikkerhedsgrunde må der ikke anvendes stikdåser eller forlængerledning.

Den elektriske montering skal foretages af en uddannet fagmand i henhold til Stærkstrømsbekendtgørelsen.

Af sikkerhedsårsager anbefaler vi, at der anvendes et HPFI-relæ af typen  i husinstallationen til eltilslutning af køle-/fryseskabet.

En beskadiget tilslutningsledning må kun udskiftes med en speciel tilslutningsledning af samme type (kan købes ved henvendelse til vores kundecenter).

Af sikkerhedsmæssige grunde må ledningen kun udskiftes af Miele Service eller en anden uddannet fagmand.

Nominal effekt og sikring fremgår af denne brugsanvisning eller typeskiltet. Sammenlign disse oplysninger med dataene for eltilslutning på opstillingsstedet. I tvivlstilfælde bør man kontakte en uddannet el-fagmand.

Forbigående eller permanent tilslutning til et selvforsynende eller ikke-netværkssynkront energiforsyningssystem (såsom stand-alone netværkssystemer, backup-systemer) er mulig. Forudsætning for tilslutning er, at energiforsyningssystemet opfylder kravene i EN 50160 eller tilsvarende.

Beskyttelsesforanstaltningerne i husinstallationen og i Miele-produktet skal også sikres med hensyn til deres funktion og driftsform ved tilslutning til stand-alone netværkssystemer eller ved ikke-netværkssynkron drift, eller de skal erstattes af tilsvarende foranstaltninger i installationen. Som eksempelvis beskrevet i den aktuelle version af VDE-AR-E 2510-2.

Skal ekstrabeskyttes, jf. Stærkstrømsbekendtgørelsen.

Køle-/fryseskabet tilsluttes

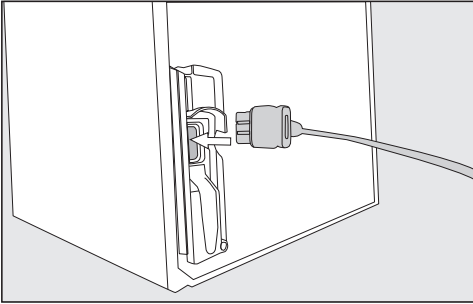

- Sæt stikket i på bagsiden af køle-/fryseskabet.

Sørg for, at stikket sidder rigtigt.

- Sæt køle-/fryseskabets stik i stikkontakten (skal ekstrabeskyttes, jf. Stærkstrømsbekendtgørelsen).

Køle-/fryseskabet er nu tilsluttet til el-nettet.

Sådan spares der energi

Sådan spares der energi:

- Opstillings-
sted** Køle-/fryseskabet skal ved højere rumtemperaturer køle hyppigere og forbruger derved mere energi. Derfor:
- Opstil køle-/fryseskabet i et godt ventileret rum.
 - Opstil ikke køle-/fryseskabet ved siden af en varmekilde (radiator, komfur).
 - Beskyt køle-/fryseskabet mod direkte sollys.
 - Sørg for en ideel omgivelsestemperatur omkring 20 °C.
 - Rengør regelmæssigt ventilationsåbningerne/-arealerne for støv.
- Temperatur-
indstilling** Jo koldere den indstillede temperatur er, desto højere bliver energiforbruget. Følgende indstillinger anbefales:
- Frysezone -18 °C.
- Brug** Når der lukkes varme ind, og luftcirkulationen hindres, øges energiforbruget. Derfor:
- Åbn altid kun døren(e) kortvarigt. Sørg for at sortere madvarerne, så de er hurtigere at tage ud.
 - Luk døren(e) helt i, efter de har været åbnet.
 - Lad varme retter og drikkevarer afkøle, inden de stilles ind i køle-/fryseskabet.
 - Ved anbringelse i køle-/fryseskabet skal madvarerne være pakket ind eller godt tildækket.
 - Hylderne må ikke overfyldes. Luften skal kunne cirkulere imellem dem.
 - Placer skuffer, hylder og dørhylder som ved levering.
 - Sørg ved ilægning af madvarer for, at ventilationsåbningerne ikke tildækkes.

Beskrivelse af køle-/fryseskabet

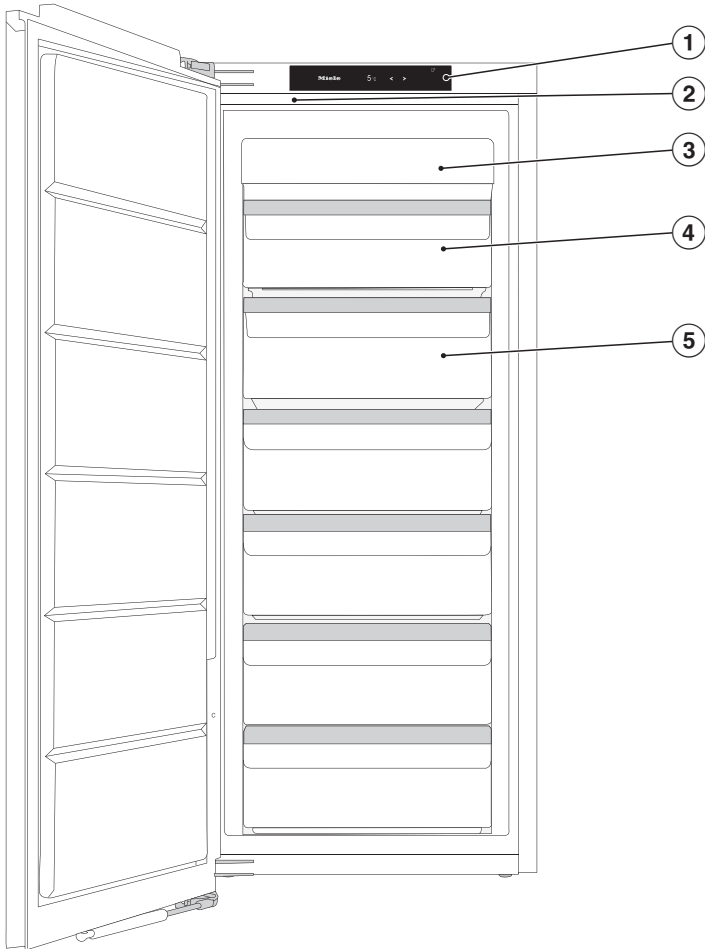

Denne illustration viser et eksempel på en model.

- ① Display
- ② Lys
- ③ NoFrost-modul
- ④ Vipbar fryseskuffe
- ⑤ Fryseskuffer

Beskrivelse af køle-/fryseskabet

Startdisplay

Touchdisplayet kan få ridser af spidse eller skarpe genstande såsom stifter. Berør kun touchdisplayet med fingrene. Hvis fingeren er kold, reagerer touchdisplayet muligvis ikke.

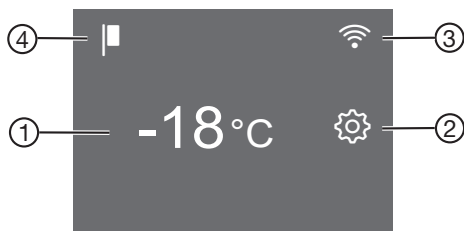

- ① Temperaturvisning til fryseskabet
- ② Sensortast indstillings-mode 
Til valg af forskellige funktioner i indstillings-mode
- ③ Indikator Miele@home-forbindelsesstatus
(kun synlig, hvis funktionen Miele@home er tilsluttet)
- ④ Indikator demo-mode
(kun synlig, hvis funktionen demo-mode er tilkoblet)











Betjeningsmåde

- Tryk på det ønskede område/det ønskede symbol på startdisplayet.
 - Stryg fingeren mod venstre eller højre hen over displayet, indtil den ønskede værdi/det ønskede symbol vises i midten.
 - Tryk for at bekræfte det ønskede valg i displayet.
- Den valgte værdi/det valgte symbol lyser (med få undtagelser) orange.
- Indstillings-mode forlades ved at trykke på  eller OK.

Beskrivelse af køle-/fryseskabet

Indstillings-mode

Følgende funktioner kan vælges og delvis ændres i indstillings-mode

Symbol	Funktion	Standard-indstilling
	Funktionen Party-mode til- eller frakobles (Se afsnittet Yderligere indstillinger)	Frakoblet
	Børnesikring til- eller frakobles se afsnittet (Yderligere indstillinger)	 (Frakoblet)
	Funktionen Sabbath-mode til- eller frakobles (Se afsnittet Yderligere indstillinger)	Frakoblet
	Information om funktionen Sabbath-mode kaldes frem (se afsnittet Yderligere indstillinger)	—
	Tidsrummet til aktivering af døralarmen ændres (se afsnittet Yderligere indstillinger)	1:00
	Funktionen Miele@home tilkobles for 1. gang, wi-fi aktiveres og deaktiveres eller netværkskonfigurationen nulstilles (se afsnittet Yderligere indstillinger)	App
	Tastelyden til- eller frakobles	Tilkoblet
	Lydstyrken for alarmer og signallyde kan ændres, eller de kan kobles helt fra (se afsnittet Yderligere indstillinger)	Tilkoblet /Trin 5
	Lysstyrken i displayet kan ændres (se afsnittet Yderligere indstillinger)	Trin 4
°C / °F	Ændring af temperaturenhed (°Celcius eller Fahrenheit)	°C
	Funktionen Demo-mode frakobles (kun synlig, når tilkoblet) (se afsnittet Yderligere indstillinger)	Frakoblet

Beskrivelse af køle-/fryseskabet



Indstillinger stilles tilbage til standardindstilling (se afsnittet Yderligere indstillinger) —



Informationer (modelbetegnelse og serienummer) på køle-/fryseskabet kaldes frem (se afsnittet Yderligere indstillinger) —

Køle-/fryseskabet indrettes

Øverste skuffe tippes

Skuffen kan tippes. Hermed kan frysevarerne nemmere tages ud.

- Træk skuffen ud.

Skuffen er sikret med udtræksstop og kan ikke falde ud.

Medfølgende tilbehør

Isterningbakke

Ekstra tilbehør

Allround-mikrofiberklud

Mikrofiberkluden er velegnet til fjernelse af fingeraftryk og lette tilsmudsninger på fronter i rustfrit stål, paneler, vinduer, møbler, bilruder osv.

MicroCloth-sæt

MicroCloth-sættet består af en universalklud, en glasklud og en højglansklud. Kludene er specielt rivefaste og slidstærke. På grund af kludenes meget fine mikrofibere er deres rengøringseffekt meget høj.

MicroCloth HyClean

MicroCloth HyClean er en antibakteriel universalklud og specielt rivefast og slidstærk. Den kan anvendes tør eller fugtig, med eller uden rengøringsmiddel.

Ekstratilbehør kan købes i Miele's webshop. Produkterne kan også købes ved henvendelse til vores kundecenter eller hos Miele-forhandleren.

Køle-/fryseskabet tændes og slukkes

Inden første brug

- Fjern al emballage og beskyttelsesfolier fra det indvendige rum.
- Rengør de indvendige sider/flader og tilbehøret (se afsnittet Rengøring og vedligeholdelse).

Køle-/fryseskabet tilsluttes



- Tilslut køle-/fryseskabet til elnettet, som beskrevet i afsnittet Eltilslutning.



I displayet vises først , herefter .

Køle-/fryseskabet tændes

- Åbn døren.
- Tryk på  i displayet.

Køle-/fryseskabet begynder at køle, og lyset tændes, når døren åbnes.

Når den indstillede temperatur er nået, slukker symbolet  , temperaturdisplayet lyser konstant, og alarmen forstummer.



- Tryk på   for at slukke for alarmen.

Alarmen stopper.

Køle-/fryseskabet indstiller sig på de forindstillede temperaturer.

Læg først madvarer ind i frysezonen, når temperaturen i frysezonen er lav nok (min. -18 °C).

Køle-/fryseskabet slukkes

- Tryk på temperaturangivelsen i displayet.
- Stryg fingeren mod højre, indtil  vises i midten.
- Tryk på .

Kølingen og lyset er frakoblet.

Displayet viser .

Bemærk: Køle-/fryseskabet afbrydes ikke fra strømnettet, når det slukkes på tænd/sluk-tasten.

Køle-/fryseskabet tændes og slukkes

Ved opmærksom på følgende ved længere fravær

Hvis der slukkes for køle-/fryseskabet ved længere tids fravær, og det ikke bliver rengjort, kan der dannes skimmel, hvis det er lukket.

Rengør altid køle-/fryseskabet.

Hvis køle-/fryseskabet ikke skal bruges i længere tid:

- Sluk køle-/fryseskabet.
- Træk stikket ud, eller slå sikringen i installationen fra.
- Rengør køle-/fryseskabet, og lad det stå åbent, så det ventileres tilstrækkeligt, og generende lugt undgås.

Korrekt temperatur

Korrekt temperaturindstilling er meget vigtig for opbevaring af madvarerne. Madvarer fordæres hurtigt af mikroorganismer, men dette kan forhindres eller udsættes med korrekt opbevaringstemperatur. Temperaturen påvirker mikroorganismernes formeringshastighed. Med lavere temperatur går processen langsommere.

For at kunne indfryse ferske madvarer og opbevare dem i lang tid kræves en temperatur på **-18 °C**. Ved denne temperatur er mikroorganismernes vækst så godt som helt indstillet. Så snart temperaturen stiger til over **-10 °C**, begynder madvarerne at fordæres og har derved en kortere holdbarhedstid. Derfor må let eller helt optøede madvarer først genfryses, når de er blevet tilberedt (kogt eller stegt). De høje temperaturer under tilberedningen dræber de fleste mikroorganismer.

Temperaturen i køle-/fryseskabet øges:

- jo hyppigere og længere tid døren holdes åben,
- jo flere madvarer, der lægges ind,
- jo varmere de friske madvarer er, når de lægges ind,
- jo højere temperatur, der er omkring køle-/fryseskabet. Køle-/fryseskabet er beregnet til en bestemt klimaklasse (omgivelsestemperaturområde), hvis grænser absolut skal overholdes.

Temperaturdisplay

I displayet vises den **højeste frysezonetemperatur**, der aktuelt er i køle-/fryseskabet ved normal drift.

Alt efter rumtemperatur og indstilling kan det vare nogle timer, inden den ønskede temperatur nås og vises konstant.

Indstilling af temperatur

- Tryk på temperaturangivelsen i displayet.
- Stryg fingeren mod venstre eller højre, indtil den ønskede temperatur vises i midten.
- Tryk for at bekræfte den ønskede temperatur.

Temperaturdisplayet skifter igen til den aktuelle temperatur i køle-/fryseskabet.

Mulige indstillinger:

- Frysezone: **-15 til -28 °C**

Hvis temperaturindstillingen har ændret sig:

- Kontroller temperaturdisplayet efter nogle timer. Først da er den rigtige temperatur indstillet.
- efter ca. 6 timer ved lidt fyldt køle-/fryseskab
- efter ca. 24 timer ved fyldt køle-/fryseskab

Hvis temperaturen efter denne tid er for høj eller lav:

- Indstil temperaturen igen.

Superfrost ❄️

Med funktionen Superfrost ❄️ tilkoblet nedkøles **frysezone**n meget hurtigt til den laveste værdi (afhængig af omgivelsestemperaturen). Køle-/fryseskabet arbejder med størst mulig køleeffekt, og temperaturen falder. Vælg denne funktion inden indfrysning af friske madvarer. Hermed opnår man, at madvarerne gennemfryses hurtigt og dermed bevarer næringsværdi, vitaminer, udseende og smag.

Med funktionen Superfrost ❄️ tilkoblet kan der forekomme flere lyde fra køle-/fryseskabet.

Superfrost skal tilkobles **6 timer inden ilægning** af madvarerne, der skal indfryses. Hvis den **maksimale frysekapacitet** skal udnyttes, skal Superfrost tilkobles **24 timer forinden**.

Superfrost ❄️ frakobles automatisk efter maks. 72 timer. Køle-/fryseskabet arbejder igen med normal køleeffekt. Tiden indtil frakobling af funktionen afhænger af den mængde friske madvarer, der er lagt i frysezone.

Tip: For at spare energi kan man selv frakoble Superfrost, så snart mad- eller drikkevarerne er tilstrækkeligt kolde.

Det er ikke nødvendigt at tilkoble SuperFrost-funktionen ,

- hvis der lægges madvarer ind, der allerede er frosset.
- hvis der dagligt kun lægges op til 2 kg madvarer ind.

Superfrost ❄️ til- og frakobles

- Tryk på temperaturdisplayet.
- Tryk på ❄️ for at til- og frakoble Superfrost-funktionen.

Hvis Superfrost-funktionen er **tilkoblet**, lyser ❄️ orange.

- Forlad indstillings-mode ved at trykke på temperaturdisplayet.

Yderligere indstillinger

Forklaringer til de forskellige indstillinger

Efterfølgende beskrives kun de indstillinger, der kræver yderligere forklaringer.



Mens der foretages indstillinger i indstillings-mode , undertrykkes dørarmen eller andre advarsler automatisk.

Party-mode

Party-mode  anbefales især til hurtig frysning af store mængder friske madvarer eller drikkevarer.

Tip: Aktiver Party-mode  ca. 4 timer, inden madvarerne og drikkevarerne lægges ind.



Ved aktivering af Party-mode  aktiveres Superkøl  automatisk.

Party-mode  deaktiveres automatisk efter ca. 24 timer. Party-mode  kan imidlertid deaktiveres før tid.

Ved strømafbrydelse deaktiveres Party-mode .

Låsefunktion / tilkobles

Når låsefunktionen er tilkoblet, beskytter den mod utilsigtet frakobling af køle-/fryseskabet og utilsigtede ændringer foretaget af fx børn.

- Tryk på .
- Stryg fingeren mod venstre eller højre, indtil  vises i midten.
- Tryk på .

Når låsefunktionen er tilkoblet, lyser  orange.

- luk døren. Først herefter er låsefunktionen  aktiveret.

Kortvarig frakobling af låsefunktionen /

Hvis man fx ønsker at ændre temperaturen, kan låsefunktionen deaktiveres kortvarigt:





- Tryk på temperaturdisplayet.
- Tryk på  i ca. 6 sekunder.

Visningen skifter til indstilling af temperaturen.

- Foretag nu de ønskede indstillinger.

Når døren lukkes, aktiveres låsefunktionen  igen.

Låsefunktionen / deaktiveres helt

- Tryk på .
- Tryk på  i ca. 6 sekunder.
- Stryg fingeren mod venstre eller højre, indtil  vises i midten.
- Tryk på .

Når låsefunktionen er frakoblet, lyser .

Sabbat-mode

Køle-/fryseskabet kan indstilles på Sabbath-mode, som understøtter religiøse skikke.

Det vises først i displayet, hvis Sabbath-mode  er aktiveret.

Efter 3 sekunder slukker displayet.

Mens Sabbath-mode  er aktiveret, kan der ikke foretages nogen indstillinger på køle-/fryseskabet.

Sørg for, at døren til køle-/fryseskabet er lukket helt i, da de optiske og akustiske alarmer er frakoblet.

Sabbat-mode  frakobles automatisk efter ca. 120 timer.

Når sabbat-mode  er tilkoblet, deaktiveres:

- lyset i kølezonen ved åbning af døren
- alle akustiske og optiske signaler
- temperaturdisplayet

Alle andre tilkoblede funktioner forbliver aktiveret.

 Sundhedsfare på grund af indtagelse af fordærvede madvarer.

Da en mulig strømafbrydelse under Sabbath-mode  ikke vises, kan madvarer have været udsat for øgede temperaturer i lang tid. Herved afkortes madvarernes holdbarhed.

Hvis der skulle have været en strømafbrydelse i løbet af Sabbath-mode , skal madvarernes kvalitet kontrolleres.

Sabbat-mode frakobles

■ Tryk på det sorte display.

 vises.

■ Tryk på .

 lyser orange.

■ Tryk igen på symbolet .

Hvis Sabbath-mode er frakoblet, lyser symbolet  hvidt.

Information om Sabbath-mode



Dette produkt er certificeret af Star-K, et internationalt institut for Koscher-certificering.

Her kan du aflæse versionen af Star-K-certificeringen.

Yderligere indstillinger

Ændring af tidsrum indtil døralarmen lyder

Det kan indstilles, hvor hurtigt døralarmen skal lyde efter åbning af døren.

- Tryk på .
- Stryg fingeren mod venstre eller højre, indtil  vises i midten.
- Tryk på .
- Stryg fingeren mod venstre eller højre, indtil det ønskede tidsrum mellem 30 sek. og 3 min.:30 sek. vises i midten.
- Tryk for at bekræfte den ønskede indstilling.

Miele@home

Køle-/fryseskabet er udstyret med et integreret wi-fi-modul.

Netværkstilslutningen er deaktiveret ved levering.

For at anvende dette skal der bruges følgende:

- et trådløst netværk
- Miele-appen
- en brugerkonto hos Miele. Brugerkontoen kan oprettes via Miele-appen.

Miele-appen guider dig gennem oprettelsen af en forbindelse mellem køle-/fryseskabet og det trådløse netværk.

Når køle-/fryseskabet er forbundet med husets trådløse netværk, kan der fx udføres følgende handlinger via appen:

- Informationer om driftstilstand på køle-/fryseskabet kan kaldes frem
- Indstillinger på køle-/fryseskabet kan ændres

Ved tilslutning af køle-/fryseskabet til det trådløse netværk øges energiforbruget, også når køle-/fryseskabet er slukket.

Kontroller, at det trådløse netværks signalstyrke er tilstrækkeligt kraftig på køle-/fryseskabets opstillingssted.

Tilgængelighed wi-fi-forbindelse

Wi-fi-forbindelsen deler et frekvensområde med andre enheder (fx mikrobølger, fjernstyret legetøj). Dette kan forårsage midlertidige eller komplette forstyrrelser af forbindelsen. Det kan derfor ikke garanteres, at der er konstant adgang til de tilbudte funktioner.

Tilgængelighed af Miele@home

Anvendelsen af Miele App afhænger af de funktioner og services, som tilbydes i dit land.

Alle funktioner er ikke tilgængelige i alle lande.

Yderligere information kan findes på Miele's hjemmeside www.miele.dk.

Miele App

Miele App kan hentes gratis i Apple App Store® eller i Google Play™.



Miele@home oprettes for første gang



- Tryk på .
- Stryg fingeren mod venstre eller højre, indtil @ vises i midten.
- Tryk på @.
- Tryk på den ønskede forbindelsesmetode (APP eller WPS).

Når forbindelsen er etableret, vises  i startdisplayet.



Hvis der ikke kunne etableres forbindelse, vises .

- Start i tilfælde heraf processen på ny.

Wi-fi-forbindelse deaktiveres eller aktiveres

- Tryk på .
- Stryg fingeren mod venstre eller højre, indtil @ vises i midten.
- Tryk på @.
- Tryk på  for at deaktivere wi-fi-forbindelsen.



 vises.

- Wi-fi-forbindelsen etableres igen ved at trykke på .
- Menuen forlades ved at trykke på .

Hvis wi-fi-forbindelsen er aktiveret, lyser  i startdisplayet.

Yderligere indstillinger

Netværkskonfiguration nulstilles

- Tryk på .
- Stryg fingeren mod venstre eller højre, indtil @ vises i midten.
- Tryk på @.
- Stryg fingeren mod højre, indtil  vises i midten.
- Tryk på .
- Tryk på OK.



Alle udførte indstillinger og indtastede værdier for Miele@home nulstilles.

Wi-fi-forbindelsen er deaktiveret,  slukker i startdisplayet.

Nulstil netværkskonfigurationen, hvis du vil bortskaffe eller sælge dit køle-/fryseskab eller tager et brugt køle-/fryseskab i brug. Alle persondata fjernes fra køle-/fryseskabet. Desuden kan en tidligere ejer ikke længere få adgang til køle-/fryseskabet.

Lydstyrken for alarm- og signallyde / ændres



Lydstyrken for alarm- og signallyde (fx en døralarm eller fejlmelding) ændres. Eller alarm- og signallyde kan frakobles, hvis de generer.

- Tryk på .
- Stryg fingeren mod venstre eller højre, indtil  vises i midten.
- Tryk på .
- Vælg den ønskede lydstyrke ved at stryge bjælken til venstre eller højre.
- Bekræft den ønskede lydstyrke ved at trykke på bjælkevisningen.

Når alarm- og signallyde er frakoblet, vises .

Displayets lysstyrke ændres





Displayets lysstyrke kan tilpasses lysforholdene på opstillingsstedet.

- Tryk på .
- Stryg fingeren mod venstre eller højre, indtil  vises i midten.
- Tryk på .
- Vælg den ønskede lysstyrke ved at stryge bjælken til venstre eller højre.
- Bekræft den ønskede lysstyrke ved at trykke på bjælkevisningen.

Demo-mode frakobles

Demo-mode  kan anvendes af forhandlere til at præsentere køle-/fryseskabet, uden at kølingen er tilkoblet. Denne indstilling er ikke beregnet til private husholdninger.





Hvis Demo-mode er indstillet fra fabrikken, vises  i startdisplayet.

- Tryk på .
- Tryk på .
- Stryg fingeren mod venstre eller højre, indtil  vises i midten.
- Tryk på .

Når Demo-mode  er frakoblet, slukker køle-/fryseskabet og skal tændes igen.

Indstillinger stilles tilbage til standardindstilling

Alle køle-/fryseskabets indstillinger stilles tilbage til standardindstilling (Indstillinger, se afsnittet Beskrivelse af køle-/fryseskabet).

- Tryk på .
- Stryg fingeren mod venstre eller højre, indtil  vises i midten.
- Tryk på .
-  vises.
- Tryk på OK.

Køle-/fryseskabet slukker og skal tændes igen.

Informationer

Displayet viser køle-/fryseskabets data (modelbetegnelse og serienummer).

Tip: Disse data er vigtige i forbindelse med melding om en fejl hos Miele Service (se afsnittet Service / Garanti)

Temperatur- og døralarm



 Sundhedsfare på grund af indtagelse af fordærvede madvarer.

Hvis temperaturen i frysezoneen i længere tid har været højere end -18°C , kan frysevarerne være lidt eller helt optøet. Herved afkortes madvarernes holdbarhed.

Kontroller, om frysevarerne er lidt eller helt optøet. Hvis det er tilfældet, skal madvarerne bruges så hurtigt som muligt eller forarbejdes (koges eller steges), inden de fryses ned igen.

Temperaturalarm

Køle-/fryseskabet er udstyret med et alarmsystem, så temperaturen i fryseskabet ikke kan stige ubemærket.

Hvis temperaturen når et for varmt temperaturområde, lyser   rødt i temperaturvisningen.

Desuden lyder en alarm, indtil alarmtilstanden er ophørt, eller alarmen afbrydes inden da.

Hvornår køle-/fryseskabet registrerer en temperatur som værende for varm, afhænger af den indstillede temperatur.



Det akustiske og optiske signal lyder i følgende situationer:

- Hvis temperaturen afviger for meget fra den indstillede temperatur, når køle-/fryseskabet tændes.
- Hvis der strømmer for meget varm luft ind, mens frysevarerne omplaceres eller tages ud.
- Når en større mængde madvarer indfryses.
- Hvis der indfryses varme friske madvarer.
- Der har været en strømafbrydelse.
- Hvis køle-/fryseskabet er defekt.

Inden temperaturalarmen frakobles, skal årsagen til temperaturalarmen findes og afhjælpes.

Hvis alarmen generer, kan den afbrydes.



■ Tryk på  .

Fejlmeldingen blev bekræftet:   slukker, og alarmen ophører.



I displayet vises startbilledet: I temperaturdisplayet vises blinkende i ca. 1 min. den varmeste temperatur, der hidtil har været i frysezoneen. Derefter skifter temperaturangivelsen til den aktuelle temperatur i køle-/fryseskabet.

Døralarm

For at undgå at der opstår energitab, eller at kølevarene bliver for varme, hvis døren ikke er blevet lukket, er køle-/fryseskabet forsynet med et alarmsystem.

Hvis døren står åben i længere tid, vises   i temperaturdisplayet med gult lys. Desuden lyder en alarm.



Tidsrummet til aktivering af døralarmen kan ændres. Døralarmen kan imidlertid også frakobles (se afsnittet Yderligere indstillinger)

Når døren lukkes, stopper alarmen, og   slukker i displayet.

Døralarmen afbrydes

Hvis alarmen generer, kan den afbrydes.

■ Tryk på   i displayet.

Alarmen ophører, og symbolet   slukker.

Hvis døren ikke lukkes, gentages alarmen efter 3 min.

Frysning og opbevaring

Hvad sker der, når friske madvarer indfryses?

⚠ Sundhedsfare på grund af indtagelse af fordærvede madvarer.

Hvis temperaturen i frysezone i længere tid har været højere end $-18\text{ }^{\circ}\text{C}$, kan frysevarerne være lidt eller helt optøet. Herved afkortes madvarernes holdbarhed.

Kontroller, om frysevarerne er lidt eller helt optøet. Hvis det er tilfældet, skal madvarerne bruges så hurtigt som muligt eller forarbejdes (koges eller steges), inden de fryses ned igen.

Friske madvarer skal gennemfryses så hurtigt som muligt, så næringsværdi, vitaminer, udseende og smag bibeholdes.

Hvis madvarerne er blevet hurtigt gennemfrosset, har væden kortere tid til at trænge ud af hver enkelt celle. Cellerne skrumper betydeligt mindre. Ved optøning kan den lille mængde væde, der var trængt ud, vandre tilbage til cellerne, så safttabet bliver meget lille. Der dannes kun en lille mængde væde omkring madvarerne.

Maks. frysekapacitet

For at madvarerne kan gennemfryses hurtigst muligt, må den maksimale frysekapacitet ikke overskrides. Den maksimale frysekapacitet i løbet af 24 timer fremgår af typeskiltet "Frysekapacitet ...kg/24 t".

Madvarer, der købes som dybfrostvarer

Når allerede dybfrosne madvarer skal opbevares, bør det ved køb i butikken kontrolleres, at

- emballagen ikke er beskadiget,
 - holdbarhedstiden er i orden, og
 - køletemperaturen i frysedisken er $-18\text{ }^{\circ}\text{C}$ eller koldere.
- Transporter så vidt muligt dybfrosne varer i en frysetaske, og læg hurtigt frysevarerne i køle-/fryseskabet.

Madvarer, man selv indfryser

Før ilægning

- Ved indfrysning af mere end 2 kg friske madvarer bør funktionen Superfrost ❄️ tilkobles 6 timer inden ilægning af madvarerne.
- Ved indfrysning af en endnu større mængde friske madvarer bør funktionen Superfrost ❄️ tilkobles 24 timer inden ilægning af madvarerne.

Derved får de allerede frosne madvarer en kuldereserve.

- Brug kun friske og gode madvarer.

Vær opmærksom på, at ikke alle madvarer er egnede til indfrysning. Dertil hører fx grøntsager, der normalt spises rå, såsom bladsalat eller radiser.

Tip: For at bevare farve, smag, aroma og C-vitaminer skal grøntsager blanches inden frysning. Kom grøntsagerne i kogende vand i 2-3 min. Tag dem derefter op, og afkøl dem hurtigt i koldt vand. Lad dem til sidst dryppe af.

Frysevarer emballeres

- Indfrys portionsvis.

Tip: Vælg en egnet emballage for at undgå frostskafer (fx frysebeholdere).

- Tryk luften ud af emballagen, og luk den tæt til.
- Forsyn emballagen med angivelse af indhold og indfrysningsdato.

Frysevarer lægges ind

 Fare for beskadigelse på grund af for tung belastning.

Hvis der fyldes for store mængder i, kan det forårsage skader på fryseskuffen/glaspladen.

Overhold altid den maksimale fyldningsmængde/kapacitet:

- Fryseskuffe = 12 kg
- Glasplade = 35 kg

Friske madvarer, der skal indfryses, må ikke berøre de allerede frosne madvarer, så de begynder at tø op.

- Pakkerne med madvarer skal være tørre, når de lægges ind for at undgå, at de fryser sammen.

Overskrid ikke følgende pakkestørrelser for sikre hurtig gennemfrysning:

- Frugt og grøntsager maks. 1 kg
- Kød maks. 2,5 kg

- lille mængde frysevarer

Indfrys madvarerne i de øverste fryseskuffer.

- Bred frysevarerne godt ud i bunden af de **øverste** fryseskuffer, så de gennemfryses hurtigst muligt.

Frysning og opbevaring

- VarioRoom: maksimal mængde frysevarer (se typeskiltet) ilægges

Hvis ventilationsåbningerne er til-dækkede, reduceres køleeffekten, og energiforbruget stiger.

Sørg ved ilægning af frysevarer for, at ventilationsåbningerne ikke tildækkes.

Tip: Frysezonen kan øges fleksibelt. Ved indfrysning af store madvarer, fx kalkun eller vildt, kan glaspladerne mellem fryseskufferne tages ud.

- Tag de øverste fryseskuffer ud.
- Bred madvarerne godt ud på de øverste glasplader, så de gennemfryses hurtigst muligt.

Efter indfrysningen:

- Sluk Superfrost-funktionen ❄️.
- Læg de indfrosne madvarer i fryseskufferne, og skub fryseskufferne ind igen.

Opbevaringstid for indfrosne madvarer

Madvaregruppe-	Opbevaringstid (måneder)
Is	2 til 6
Brød, bagværk	2 til 6
Ost	2 til 4
Fisk, fed	1 til 2
Fisk, mager	1 til 5
Pølse, skinke	1 til 3
Vildt, svin	1 til 12
Fjerkræ, oksekød	2 til 10
Grøntsager, frugt	6 til 18
Urter	6 til 10

De angivne opbevaringstider er vejledende.

På gængse dybfrostvarer er den opbevaringstid, der er angivet på pakken, afgørende.

Med en konstant fryserzonetemperatur på -18°C og passende hygiejne kan den maksimale opbevaringstid for fødevarer udnyttes, og madspild undgås.

Drikkevarer lynafkøles

Flasker, der lægges i frysezonen til lynafkøling, skal tages ud **senest efter en time**. Flaskerne kan eksplodere.

Brug af tilbehør

Isterninger

- Fyld isterningbakken 3/4 op med vand, og stil isterningbakken i bunden af en fryseskuffe.
- Brug en stump genstand, fx skaftet af en ske, når isterningerne skal løsnes fra bakken.

Tip: Isterningerne løsnes let fra bakken, hvis den holdes kort tid under rindende vand.

Afrimning

Køle-/fryseskabet er udstyret med et NoFrost-system, så det afrimes automatisk.

Den opståede fugt sætter sig på kølefladen, afrimes automatisk af og til og fordamper.

Den automatiske afrimning gør, at køle-/fryseskabet altid er fri for is. Ved hjælp af dette særlige system undgås det, at madvarerne begynder at tø op.

Typeskiltet inde i køle-/fryseskabet må ikke fjernes. Det skal bruges i tilfælde af reparation.

Sørg for, at der ikke kommer vand i elektronikken eller i lyset.



Fare for beskadigelse på grund af fugtighed, der trænger ind. Dampen fra et damprengøringsapparat kan beskadige kunststofdele og elektriske komponenter. Anvend ikke damprengøringsapparat til rengøring af køle-/fryseskabet.

Rengøringsmidler

Anvend kun rengørings- og plejemidler, der er uskadelige for madvarer, indvendigt i køle-/fryseskabet.

For at undgå beskadigelse af overfladerne bør der **ikke** anvendes

- soda-, ammoniak-, syre- eller kloridholdige rengøringsmidler
- kalkopløsende rengøringsmidler
- rengøringsmidler med skurende virkning (fx skurepulver, flydende skuremiddel og pimpsten),
- rengøringsmidler, der indeholder opløsningsmiddel
- rengøringsmiddel til rustfrit stål
- opvaskemiddel til opvaskemaskiner
- ovnspray
- glasrengøringsmidler
- skurende, hårde svampe og børster, fx grydesvampe
- viskelæder
- skarpe metalskrabere.

Vi anbefaler til rengøring en ren svampekuld, lunkent vand med lidt opvaske-middel til opvask i hånden.

Rengøring og vedligeholdelse

Køle-/fryseskabet forberedes til rengøring

- Sluk køle-/fryseskabet.
- ⏻ vises i displayet, og kølingen er fra-koblet.
- Tag madvarerne ud, og opbevar dem et køligt sted.
- Tag alt udtageligt tilbehør ud til rengøringen (se afsnittet Tilbehør tages ud og skilles ad til rengøring).

Rengøring af det indvendige rum

Rengør køle-/fryseskabet regelmæssigt og mindst en gang om måneden.

Hvis snavs får lov at sidde i længere tid, kan det undertiden være umuligt at fjerne.

Overfladerne kan blive misfarvet eller ændre sig.

Snavs skal helst fjernes omgående.

- Rengør køle-/fryseskabet **indvendigt** med en ren svampeklud, lunkent vand og lidt opvaskemiddel til opvask i hånden.
- Tør efter med rent vand efter rengøringen, og eftertør alt med en klud.
- Lad køle-/fryseskabet være åbent i kort tid for at sikre, at køleskabet er ventileret tilstrækkeligt, og at lugt undgås.

Rengøring af tilbehør i hånden eller i opvaskemaskine

Følgende dele bør udelukkende rengøres **manuelt**:

- alle skuffer
- Teleskopskinner (på glashylderne)

Følgende dele er **egnet til opvask i opvaskemaskine**:

 Fare for beskadigelse på grund af for høje opvasketemperaturer. Delene i køle-/fryseskabet kan blive misdannede og gjort ubrugelige, hvis de vaskes op i opvaskemaskine ved temperaturer højere end 55 °C. Vælg til dele, der tåler maskinopvask, udelukkende opvaskeprogrammer med maks. 55 °C.

Ved kontakt med naturlige farvestoffer, fx i gulerødder, tomater og ketchup, kan der opstå misfarvninger på plastdele i opvaskemaskinen. Denne misfarvning har ingen indflydelse på delenes stabilitet.

- isterningbakken
- glashylder

Tilbehør tages ud og skilles ad til rengøring

Den øverste skuffe og glaspladen tages ud

- Træk skuffen helt ud.
- Vip skuffen opad, og tag skuffen ud skråt opad.
- Træk glaspladen og skinnerne ud.

- Træk skinnerne ud til siden.
- Fastgør skinnerne på glaspladen igen efter rengøringen.

Øverste skuffe sættes i

- Sæt glaspladen og skinnerne i frysezone.
- Placer skuffen på skinnerne skråt ovenfra, og skub skuffen helt ind.

Rengøring og vedligeholdelse

Skuffer og glasplader i frysezonen tages ud

Skuffe på teleskopskinner tages ud

- Træk skuffen helt ud.
- Tag fat bag på skuffen i siden, og løft den først opad og derefter fremad og ud.

Skub derefter teleskopskinnerne ind igen, så beskadigelser undgås.

Isætning af skuffen

- Skub teleskopskinnerne helt ind, og læg skuffen på dem.
- Skub skuffen helt ind i fryseskabet, til den går på plads.

Nederste skuffe tages ud

- Tag fat i skuffen foran, løft den og træk den ud.

Glaspladen tages ud

- Træk glaspladen og teleskopskinnerne ud.

Teleskopskinnerne tages af glaspladen

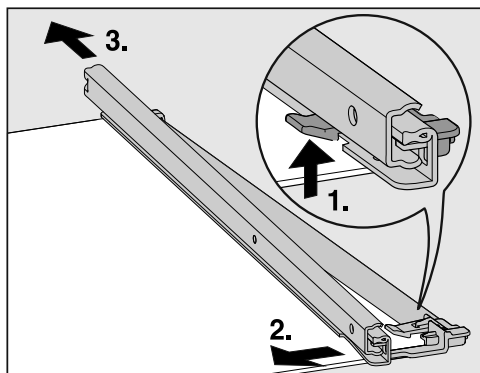

- Tag teleskopskinnerne af:

1. Tryk tapperne opad.
 2. Skub teleskopskinnerne til siden.
 3. Træk herefter teleskopskinnerne af bagud.
- Træk den bageste og forreste beskyttelsesliste af hylden.
 - Genmonter beskyttelseslisterne på hylden efter rengøringen.

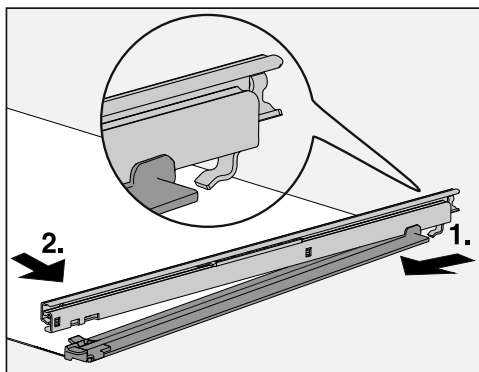

- Sæt teleskopskinnerne på hylden:

 1. Sæt teleskopskinnerne på bagtil, og hængt den fast.
 2. Før herefter tappen foran i hak.

Tætningslisten i døren rengøres

 Fare for beskadigelse på grund af forkert rengøring.

Tætningslisten i døren kan blive porøs efter behandling med olie eller fedtstof.

Kom ikke olie eller fedtstof på tætningslisten i døren.

- Tætningslisten i døren skal rengøres med jævne mellemrum og kun med rent vand. Tør den derefter grundigt af med en tør klud.

Ventilationsåbninger rengøres

Støvophobninger øger energiforbruget.

- Ventilationsåbningerne skal med jævne mellemrum rengøres med en børste eller en støvsuger (anvend fx afstøvningsbørsten til Miele-støvsugere).

Efter rengøring

- Sæt alle delene ind i køle-/fryseskabet.

- Tænd køle-/fryseskabet igen.

Køle-/fryseskabet begynder igen at køle.

- Aktiver Superfrost-funktionen ❄ et stykke tid, så frysezone hurtig bliver kold.

- Skub fryseskufferne med frysevarer ind i frysezone, når temperaturen i frysezone er tilstrækkelig lav.

- Deaktiver Superfrost-funktionen ❄, når en konstant frysezonetemperatur på min. -18 °C er nået.

- Luk døren.



Småfejl udbedres

De fleste funktionsforstyrrelser og fejl, der måtte opstå i den daglige drift, vil man selv kunne afhjælpe. I mange tilfælde kan man spare tid og penge, da det ikke er nødvendigt at tilkalde Miele Service.

Under miele.dk/Services/Hjælp til selvhjælp findes informationer om, hvordan man selv kan udbedre småfejl.

Nedenstående oversigt kan være en hjælp, når årsagen til en fejl skal findes, og fejlen skal udbedres.

Undlad så vidt muligt at åbne køle-/fryseskabet, indtil fejlen er udbedret, for at undgå unødigt køletab.





Fejl	Årsag og udbedring
Køle-/fryseskabet køler ikke, og lyset tænder ikke, når døren åbnes.	Køle-/fryseskabet er ikke tændt, og  lyser i displayet. ■ Tænd køle-/fryseskabet.
	Stikket sidder ikke rigtigt i stikkontakten. ■ Sæt stikket i stikkontakten. Når køle-/fryseskabet er slukket, vises  i displayet.
	Sikringen i husinstallationen er udløst. Køle-/fryseskabet, spændingsforsyningen eller et andet produkt kan være defekt. ■ Kontakt en elfagmand eller Miele Service.
Kompressoren kører hele tiden.	Dette er ingen fejl. For at spare energi skifter kompressoren til et lavere omdrejningstal, når der ikke er behov for så meget køling. Kompressoren kører derved i længere tid.
Kompressoren kobler stadig hyppigere til og kører i længere tid, så temperaturen i køle-/fryseskabet er for lav.	Ventilationsåbninger/-arealerne er tildækkede eller støvede. ■ Undgå at tildække ventilationsåbninger/-arealerne. ■ Rengør ventilationsåbninger/-arealerne regelmæssigt for støv.
	Køle-/fryseskabets dør er blevet åbnet ofte, eller store mængder friske madvarer er lagt ind til indfrysning. ■ Døren bør kun åbnes, når det er nødvendigt, og da i så kort tid som muligt.

Fejl	Årsag og udbedring
	Den rigtige temperatur indstilles automatisk igen efter nogen tid.
	<p>Døren er ikke lukket rigtigt. Der kan allerede have dannet sig et tykt lag is i fryseskabet.</p> <ul style="list-style-type: none"> ■ Luk døren.
	<p>Den rigtige temperatur indstilles automatisk igen efter nogen tid.</p> <p>Hvis der allerede har dannet sig et tykt lag is, reduceres køleeffekten, hvorved energiforbruget stiger.</p> <ul style="list-style-type: none"> ■ Afrim køle-/fryseskabet, og gør det rent.
	<p>Rumtemperaturen er for høj. Jo højere rumtemperaturen er, desto længere tid kører kompressoren.</p> <ul style="list-style-type: none"> ■ Se vejledningen i afsnittet Installation - Opstillingssted.
	<p>Køle-/fryseskabet er ikke indbygget korrekt i nichen.</p> <ul style="list-style-type: none"> ■ Indbyg køle-/fryseskabet iht. anvisningerne i den vedlagte monteringsanvisning.
	<p>Temperaturen i køle-/fryseskabet er indstillet for lavt.</p> <ul style="list-style-type: none"> ■ Korrigér temperaturindstillingen.
	<p>Der er ilagt mange madvarer til indfrysning på én gang.</p> <ul style="list-style-type: none"> ■ Se venligst vejledningen i afsnittet Frysning og opbevaring.
	<p>Superfrost-funktionen ❄ er stadig tilkoblet.</p> <ul style="list-style-type: none"> ■ Deaktiver Superfrost-funktionen ❄, inden den selv frakobler, for at spare energi.

Småfejl udbedres





















Fejl	Årsag og udbedring
Kompressoren kobler sjældnere til og kører i kortere tid, og temperaturen i køle-/fryseskabet stiger.	<p>Dette er ikke en fejl. Den indstillede temperatur er for høj.</p> <ul style="list-style-type: none">■ Korriger temperaturindstillingen.■ Kontroller temperaturen igen efter 24 timer. <p>Frysevarerne begynder at tø op. Omgivelsestemperaturen er lavere end den, køle-/fryseskabet er beregnet til. Kompressoren kobler sjældnere til, når omgivelsestemperaturen er for lav. Derfor kan det blive for varmt i frysezone.</p> <ul style="list-style-type: none">■ Se vejledningen i afsnittet Installation - Opstillingssted.■ Øg omgivelsestemperaturen.
Køle-/fryseskabet er til iset, eller der har dannet sig kondensvand indvendigt i køle-/fryseskabet. Døren lukker eventuelt ikke korrekt.	<p>Tætningslisten i døren er gledet ud af noten.</p> <ul style="list-style-type: none">■ Kontroller, om tætningslisten sidder rigtigt i noten. <p>Tætningslisten i døren er beskadiget.</p> <ul style="list-style-type: none">■ Kontroller, om tætningslisten i døren er beskadiget.
Tætningslisten i døren er beskadiget eller skal udskiftes.	<p>Tætningslisten kan udskiftes uden værktøj.</p> <ul style="list-style-type: none">■ Udskift tætningslisten i døren. Den kan købes i faghandlen eller ved henvendelse til vores kunde-center (kontaktinformation findes på omslaget).







Generelle problemer med køle-/fryseskabet

Fejl	Årsag og udbedring
Frysevarerne er frosset fast.	Emballagen var ikke tør ved ilægning af madvarerne. <ul style="list-style-type: none">■ Løsn frysevarerne med en stump genstand, fx skaftet af en ske.
Der lyder ingen alarm, selv om døren har stået åben i længere tid.	Dette er ikke en fejl. Alarmen er frakoblet i Indstillings-mode. Sådan tilkobles den akustiske alarm igen: <ul style="list-style-type: none">■ Tryk på .■ Stryg fingeren mod venstre eller højre, indtil  vises i midten.■ Tryk på .■ Stryg fingeren mod venstre eller højre, indtil den ønskede lydstyrke vises i midten.■ Bekræft den ønskede lydstyrke ved at trykke på bjælkevisningen. Når alarm- og signallyde er tilkoblet, vises  .



Småfejl udbedres



Meldinger i displayet

Melding	Årsag og udbedring
 lyser i startdisplayet, og køle-/fryseskabet køler ikke, men det kan betjenes, og lyset i køle-/fryseskabet fungerer.	Demo-mode er tilkoblet. <ul style="list-style-type: none">■ Tryk på .■ Tryk på .■ Stryg fingeren mod venstre eller højre, indtil  vises i midten.■ Tryk på . Når Demo-mode  er frakoblet, slukker køle-/fryseskabet og skal tændes igen.
Der vises intet i displayet. Det er mørkt.	Sabbat-mode  er tilkoblet: Lyset i kølezonen er slukket, og køle-/fryseskabet køler. <ul style="list-style-type: none">■ Tryk på det sorte display.  vises. <ul style="list-style-type: none">■ Tryk på .  lyser orange. <ul style="list-style-type: none">■ Tryk igen på symbolet . Hvis Sabbath-mode er frakoblet, lyser symbolet  hvidt.
 lyser i displayet, og køle-/fryseskabet kan ikke betjenes.	Låsefunktionen er aktiveret. <ul style="list-style-type: none">■ Deaktiver låsen på køle-/fryseskabet kortvarigt, eller deaktiver låsefunktionen helt (se afsnittet Yderligere indstillinger, Låsefunktion / deaktiveres kortvarigt/helt).
I temperaturdisplayet lyser   gult, og desuden lyder en alarm.	Døralarmen er blevet aktiveret. <ul style="list-style-type: none">■ Tryk noget tid på   i displayet. Alarmen ophører, og symbolet   slukker. <ul style="list-style-type: none">■ Luk døren.

Melding	Årsag og udbedring
<p>I temperaturdisplayet lyser   rødt, og desuden lyder en alarm.</p>	<p>Temperaturalarmen er blevet aktiveret, frysezone er for varm eller kold i forhold til den indstillede temperatur.</p> <p>Årsager hertil kan fx være:</p> <ul style="list-style-type: none"> - Døren er blevet åbnet ofte. - Der er lagt en stor mængde madvarer ind til indfrysning, uden at Superfrost er tilkoblet. - Der har været en længere strømafbrydelse. - Hvis køle-/fryseskabet er defekt. <p>■ Tryk på  .</p> <p>Fejlmeldingen blev bekræftet:   slukker, og alarmeren ophører.</p> <p>I displayet blinker i ca. 1 min. den varmeste temperatur, der har været i køle-/fryseskabet. Derefter skifter temperaturangivelsen til den aktuelle temperatur.</p> <p>Den blinkende temperaturangivelse kan afbrydes:</p> <p>■ Tryk på temperaturdisplayet.</p> <p>Den viste varmeste temperatur slettes. Derefter vises den aktuelle temperatur i fryseskabet igen i displayet.</p> <p>■ Afhjælp alarmtilstanden.</p> <p>■ Kontroller afhængig af temperaturen, om madvarerne er tæt let eller helt op. Hvis det er tilfældet, skal madvarerne forarbejdes (koges eller steges), inden de fryses ned igen.</p>

Småfejl udbedres

Melding	Årsag og udbedring
<p>I displayet lyser  rødt, og der lyder en alarm.</p>	<p>Der vises en strømafbrydelse: Temperaturen i køle-/fryseskabet har inden for de seneste dage eller timer været steget for meget på grund af en strømafbrydelse.</p> <ul style="list-style-type: none">■ Tryk på . <p>Fejlmeldingen blev bekræftet:  slukker, og alarmen ophører.</p> <p>I temperaturdisplayet vises blinkende i ca. 1 min. den varmeste temperatur, der hidtil har været i køle-/fryseskabet. Derefter skifter temperaturangivelsen til den aktuelle temperatur.</p> <p>Den blinkende temperaturangivelse kan afbrydes:</p> <ul style="list-style-type: none">■ Tryk på temperaturdisplayet. <p>Den viste varmeste temperatur slettes. Derefter vises den aktuelle temperatur igen i temperaturdisplayet. Køle-/fryseskabet arbejder derefter videre med den seneste temperaturindstilling.</p> <ul style="list-style-type: none">■ Afhjælp alarmtilstanden.■ Kontroller afhængig af temperaturen, om madvarerne er tæt let eller helt op. Hvis det er tilfældet, skal madvarerne forarbejdes (koges eller steges), inden de fryses ned igen.

Melding	Årsag og udbedring
<p>I displayet lyser  rødt, og en fejlkode F med tal vises. Desuden lyder en alarm.</p>	<p>Der foreligger en fejl.</p> <ul style="list-style-type: none"> ■ Slå alarmen fra ved at trykke på symbolet  i displayet. ■ Kontakt Miele Service. <p>Ved henvendelse til Miele Service skal foruden den viste fejlkode også køle-/fryseskabets modelbetegnelse og serienummer oplyses. Disse informationer kan man få vist direkte.</p> <ul style="list-style-type: none"> ■ Tryk på  i displayet. <p>Displayet viser de nødvendige produktdata.</p> <p>Ved bekræftelse med OK forlades visning af informationer i displayet, og fejlkoden vises igen.</p> <p>Køle-/fryseskabet kan også slukkes direkte fra fejldisplayet.</p> <hr/> <p>Der vises en fejl på køle-/fryseskabet: Denne visning har altid 1. prioritet og afbryder straks alle indstillinger, der netop foretages.</p> <p>En fejl på køle-/fryseskabet har fortrinsret i forhold til en evt. dør- og/eller temperaturalarm.</p>

Småfejl udbedres

Belysningen fungerer ikke



Fare for elektrisk stød på grund af fritliggende ledninger.

Hvis lysafdækningen tages af, kan man komme i berøring med strømførende dele.







Fjern ikke lysafdækningen. LED-lyset bør kun repareres eller udskiftes af Miele Service.



Risiko for at komme til skade på LED-lys.

Lyset svarer til risikogruppe RG 2. Hvis afdækningen er defekt, kan det skade øjnene.

Kig ikke direkte på lyset med optiske instrumenter (en lup eller lignende), hvis lysafdækningen er beskadiget.

Fejl	Årsag og udbedring
Lyset fungerer ikke.	Køle-/fryseskabet er ikke tændt. ■ Tænd køle-/fryseskabet.
	Sabbat-mode  er aktiveret: Displayet er mørkt, og køle-/fryseskabet køler. ■ Tryk på det sorte display.  vises. ■ Tryk på  .  lyser orange. ■ Tryk i indstillings-mode  på symbolet  . Hvis Sabbath-mode er frakoblet, lyser symbolet  hvidt.
	Hvis døren har stået åben i ca. 15 min., slukker lyset automatisk på grund af overopvarmning. Hvis dette ikke var årsagen, foreligger der en fejl. ■ Kontakt Miele Service.

Køle-/fryseskabet forårsager forskellige driftslyde under brugen.
 Ved lav køleeffekt arbejder køle-/fryseskabet energibesparende, men længere.
 Lydene er lavere.
 Ved høj køleeffekt køles madvarerne hurtigere.
 Lydene er højere.

Normale lyde	Hvordan opstår de?
Brrrrr ...	Brummelyde kommer fra motoren (kompressoren). Lyden kan kortvarigt være noget højere, når kompressoren starter.
Blub, blub ...	Boble-, klukke-, risle- og snurrelyde kommer fra kølemidlet, der flyder gennem rørene.
Klik ...	Klikkelyde høres, når termostaten kobler kompressoren til eller fra.
Sssrrrrr ...	En let hvæsende lyd kan være forårsaget af luftstrømmen inde i køle-/fryseskabet.
Knæk ...	Knæklyde forekommer, når køle-/fryseskabets materiale udvider sig.

Husk på, at kompressor- og strømningsslyde i kølesystemet ikke kan undgås!

Lyde	Årsag og udbedring
Klapren, raslen, klirren	Køle-/fryseskabet står ujævnt. Juster det i vater med et vaterpas. Juster køle-/fryseskabet ved hjælp af de indstillelige ben, eller læg noget under. Skub i en indbygningsniche fra 140 mm de medfølgende stabiliseringskinner ind i bunden af køle-/fryseskabet.
	Skuffer, kurve eller hylder sidder ustabil eller i klemme. Kontroler de udtagelige dele, og anbring dem eventuelt anderledes.
	Flasker eller beholdere rører hinanden. Ryk disse lidt fra hinanden.

Service / Garanti

Under miele.dk/Services findes informationer om, hvordan man selv kan udbedre småfejl og bestille reservedele.

Kontakt i tilfælde af fejl

Kontakt forhandleren eller Miele Kundecenter, hvis det ikke er muligt selv at udbedre fejlen.

Bestil service via Miele's hjemmeside www.miele.dk/service.

Kontaktinformation til Miele Kundecenter findes i slutningen af denne dokumentation.

Typeskiltet sidder inde i køle-/fryseskabet.

Produktoplysninger vises

Disse oplysninger findes i indstillingsmode under Informationer **i** (se afsnittet Yderligere indstillinger) eller på typeskiltet inde i køle-/fryseskabet.

EPREL- database

Fra 1. marts 2021 findes informationerne om energimærkning og krav til økodesign i den europæiske produktdatabase (EPREL). Produktdatabasen kan ses her: <https://eprel.ec.europa.eu/>. Her bliver du bedt om at indtaste modelidentifikation.

Modelidentifikationen står på typeskiltet.

Miele			
XXXXXX ←		Nr. XX/XXXXXXXXXX.	
WEINTEMPERSCHRANK-INTERTECHNICELL MULTITEMPERATURE WINE STORAGE CABINET-UNDERWORKTOP ARMOIRE DE LIÈGE EN TEMP. DES VINS-MOD. ENCASTRABLE SOUS PLAN ARMARIO DE ALICATORIO MADERA VINO-MODERN POTRABAJO ENCIMERA BIRRELLI TEMP. TEMPERATURA			
Klasse/Class SN-ST	Ap-Type/AP-Tipo	Bruttivolumen/Gross Capacity Volume Bruto/Capacidad Bruta	Gefriervermögen/Freezing Capacity Pouvoir de Congelation/Capacidad Congeladora
		XXX l	
Nutzinhalt Net Capacity	Gas / K / G / WINE / KALT Tot / R / F / WINE / CHILL		R600a: XXg
Volumen U e Capac. Util	To / R / C / WIND / CHILL Tot / F / C / WIND / CHILL		

Miele Service

- Service inden for kort tid
- Lokale Miele-serviceteknikere i landsdækkende servicenet
- Teknikerne er specialuddannede i Miele's produkter
- Centralt dirigerede servicevogne
- Stor reservedelsbeholdning i servicevognen
- Originale Miele-reservedele
- 24 måneders garanti på alle fabriksnye Miele-produkter, -reservedele og reparationer
- Garanteret levering af reservedele i mange år efter at produktet er taget ud af salgsprogrammet

Reparationservice

Får du brug for reparationservice, klarer vi det hurtigt med egen serviceafdeling. Vi har over hele landet mere end 60 lokalt boende serviceteknikere og er derfor altid tæt på kunderne. Ventetiden på at få besøg af en servicetekniker er normalt kun ganske få dage, så dit produkt hurtigt er klar til brug igen. Dette kan vi gøre i kraft af vores store stab af serviceteknikere, som kører i centralt dirigerede servicevogne.

Teknikeren medbringer en stor mængde originale Miele-reservedele i sin servicevogn. Dette bevirker, at langt de fleste reparationer klares med det samme uden yderligere servicebesøg.

Rygraden i god service er dygtige serviceteknikere. Alle vores teknikere har en relevant faglig håndværksmæssig uddannelse, og denne suppleres løbende med Miele's egen uddannelse i drift, vedligeholdelse og reparation af vores produkter. Du kan derfor også altid få råd og vejledning om produkternes drift og vedligeholdelse.

Servicebestilling

Kontakt Miele Kundecenter via miele.dk/service

Miele's garanti

De efterfølgende bestemmelser om garanti omfatter udelukkende fabriksnye produkter. Garantien er gældende 24 mdr. fra købsdato, når der forevises kvittering, regning eller tilsvarende, hvoraf købsdato fremgår. Funktionssvigt på produkterne, der skyldes installationsmæssige forhold, dækkes ikke af garantien. Garantien indskrænker ikke købers rettigheder if. lovgivningen over for Miele.

Miele's garanti omfatter:

Fabriksnye produkter beregnet til private husholdninger og anvendt til rette formål. Fabrikations- og materialefejl, såfremt disse fejl konstateres under produktets normale brug.

For mindre øer, hvor færgetransport er påkrævet, Grønland og Færøerne gælder dog særlige bestemmelser.

Miele's garanti indebærer:

For store produkter betaler Miele alle udgifter til reservedele, arbejds løn og rejseudgifter for teknikker. Såfremt Miele skønner det nødvendigt, at produktet sendes til et Miele værksted, betaler Miele alle fragtudgifter hertil. For små produkter betaler Miele alle udgifter til reservedele og arbejds løn, hvorimod fremsendelse af produktet sker for købers regning og risiko. Efter udbedring af fejlen sker returnering af produktet for Miele's regning og risiko. Dele udskiftet ved en sådan reparation tilhører Miele.

Service / Garanti

Miele's garanti omfatter ikke:

- Fejl eller skader opstået direkte eller indirekte som følge af overlast, fejlbehandling, misbrug, skødesløs behandling, mangelfuld vedligeholdelse, fejlagtig indbygning, opstilling og tilslutning, spændingsvariationer og elektriske forstyrrelser eller ved reparation udført af andre end de af Miele autoriserede teknikere.
- Fejl eller skader opstået som følge af erhvervsmæssig eller anden brug af produkter, der er beregnet til private husholdninger.
- Erstatning for eventuelle følgeskader, herunder skader på andre genstande, driftstab etc., medmindre andet er lovmæssigt fastlagt.

Uberettiget tilkaldelse af Miele Service:

Inden Miele Service tilkaldes, kontrolleres de fejlmuligheder, det er muligt selv at udbedre. Såfremt kravet om udbedring er uberettiget, eksempelvis hvis produktets svigt skyldes en defekt sikring eller et defekt afløb, påhviler det kunden selv at betale de omkostninger, der er forbundet med at have tilkaldt service.

Transportskader:

Skulle produktet have fået en transportskade under en transport, som køber selv har sørget for, rettes omgående henvendelse til den forhandler, hvor produktet er købt.

Lov om køb:

Bestemmelserne vedrørende garanti er gældende fra ikrafttrædelse af Lov om køb år 2002. Garantien fratager ikke køber adgang til at gøre et eventuelt ansvar efter købeloven gældende over for den forhandler, hvor produktet er købt. Henvendelse til Miele A/S virker samtidig som reklamation over for forhandleren.

Indberetning:

Ønskes fejlen ikke afhjulpnet omgående, skal eventuelle krav i henhold til Miele's garanti sammen med den fornødne dokumentation for købsdato være indsendt skriftligt inden garantiens udløb til

Miele A/S

Erhvervsvej 2, Postboks 1371

DK - 2600 Glostrup.

Miele erklærer hermed, at dette fryseskab overholder direktiv 2014/53/EU.

Den komplette tekst til EU-konformitetserklæringen er tilgængelig her:

- På Miele's hjemmeside på den respektive produktside under Downloads.
- På Miele's hjemmeside via Services - Brugsanvisninger m.m. ved angivelse af model.

Frekvensbånd	2,4000 GHz – 2,4835 GHz
--------------	----------------------------

Maks. sendeeffekt < 100 mW

Ophavsrettigheder og licenser

Til betjening og styring af kommunikationsmodulet anvender Miele egen eller tredjeparts software, der ikke falder ind under en såkaldt open source-licensbetingelse. Softwaren/softwarekomponenterne er ophavsretsligt beskyttet. Miele's og tredjeparts ophavsrettigheder skal respekteres.

Desuden indeholder kommunikationsmodulet, der er integreret i produktet, softwarekomponenter, som distribueres under open source-licensbetingelser. De indeholdte open source-komponenter og tilhørende ophavsretlige påtegninger, eksemplarer af de aktuelt gældende licensbetingelser samt eventuel øvrig information kan tilgås lokalt via IP gennem en webbrowser ([http\[s\]://<ip-adresse>/Licenses](http[s]://<ip-adresse>/Licenses)). De heri indeholdte regler for erstatningsansvar og garanti for open source-licensbetingelser gælder udelukkende i forhold til respektive rettighedsindehaver.

Miele A/S
Erhvervsvej 2
2600 Glostrup
www.miele.dk

Kontakt: miele.dk/service

Miele & Cie. KG
Carl-Miele-Straße 29
33332 Gütersloh
Tyskland

FNS 7470 D, FNS 7770 E

da-DK

M.-Nr. 11 742 190 / 01