

▶ LWR732A96K

DA Brugsanvisning  
Vaske-tørremaskine

# USER MANUAL



**AEG**

## INDHOLDSFORTEGNELSE

1. OM SIKKERHED.....	3
2. SIKKERHEDSANVISNINGER.....	6
3. PRODUKTBESKRIVELSE.....	8
4. TEKNISKE DATA.....	9
5. INSTALLATION.....	9
6. BETJENINGSPANEL.....	14
7. DREJEKNAP OG KNAPPER.....	16
8. INDSTILLINGER.....	20
9. FØR FØRSTE ANVENDELSE.....	21
10. PROGRAMMER.....	21
11. DAGLIG BRUG.....	28
12. DAGLIG BRUG - VASK OG TØRRING.....	34
13. DAGLIG BRUG - KUN TØRRING.....	35
14. FNUG I STOFFET.....	36
15. RÅD OG TIP.....	37
16. VEDLIGEHOLDELSE OG RENGØRING.....	39
17. FEJLFINDING.....	44
18. FORBRUGSVÆRDIER.....	48
19. HURTIGVEJLEDNING.....	51
20. MILJØHENSYN.....	53

## TIL PERFEKTE RESULTATER

Tak, fordi du valgte dette AEG-produkt. Vi har skabt det for at give dig upåklagelig ydeevne i mange år med innovative teknologier, som gør livet lettere – funktioner, som du måske ikke finder på almindelige apparater. Brug et par minutter på at læse mere – så du kan få det bedste ud af det.

Besøg vores hjemmeside for at:



Få rådgivning, brochurer, fejlfinding, service- og reparationsinformation:  
**[www.aeg.com/support](http://www.aeg.com/support)**



Registrér dit produkt for at få bedre service:  
**[www.registreaeg.com](http://www.registreaeg.com)**



Køb tilbehør, forbrugsvarer og originale reservedele til dit apparat:  
**[www.aeg.com/shop](http://www.aeg.com/shop)**

## KUNDEPLEJE OG SERVICE

Brug altid originale reservedele.

Sørg for at have følgende data klar, når du kontakter vores autoriserede servicecenter: Model, PNC, serienummer.

Oplysningerne findes på typeskiltet.

 Advarsel/forsigtig-sikkerhedsanvisninger

 Generelle oplysninger og råd

 Miljøoplysninger

Ret til ændringer uden varsel forbeholdes.

## 1. OM SIKKERHED



Læs de medfølgende anvisninger grundigt, inden apparatet installeres og tages i brug.

Producenten påtager sig intet ansvar for eventuelle skader, der skyldes forkert installation eller brug.

Opbevar altid brugsanvisningen på et sikkert og tilgængeligt sted til senere opslag.

### 1.1 Sikkerhed for børn og sårbare personer



#### ADVARSEL!

Risiko for kvælning, personskade eller permanent invaliditet.

- Apparatet må kun bruges af børn fra 8 år og opefter samt af personer med nedsat fysisk, sensorisk eller psykisk funktionsevne, eller som mangler den nødvendige erfaring eller viden, hvis de er under opsyn eller er blevet instrueret i at bruge apparatet på en sikker måde samt forstår de farer, det indebærer.
- Børn på mellem 3 og 8 år og personer med omfattende og komplekst handicap skal holdes på afstand af apparatet, medmindre de overvåges konstant.
- Børn på under 3 år skal holdes på afstand af apparatet, medmindre de overvåges konstant.
- Børn skal holdes under opsyn for at sikre, at de ikke leger med apparatet.
- Opbevar al emballage utilgængeligt for børn, og bortskaf det korrekt.
- Opbevar rengøringsmidler utilgængeligt for børn.
- Lad ikke børn og husdyr komme tæt på apparatet, mens lågen er åben.
- Hvis apparatet har en børnesikring, skal den aktiveres.
- Børn må ikke udføre rengøring og vedligeholdelse på produktet uden opsyn.

## 1.2 Generel sikkerhed

- Dette apparat er kun til vask og tørring af maskinvaskbart og tørrebart tøj.
- Brug ikke tørretumblerfunktionen, hvis vasketøjet er blevet beskidt med industrielle kemikalier.
- Dette apparat er beregnet til indendørs husholdningsbrug.
- Dette apparat kan bruges på kontorer, hotelværelser, bed & breakfast-værelser, stue- og gæstehuse og anden lignende indkvartering, hvor en sådan brug ikke overstiger (gennemsnitlig) brugsniveauer i hjemmet.
- Apparatets specifikationer må ikke ændres.
- Apparatet skal installeres som et fritstående produkt eller under køkkenbordet, hvis pladsen tillader det.
- Installér ikke apparatet bag en dør, der kan låses, en skydedør eller en dør med et hængsel på den modsatte side, der ville forhindre apparatets låge i at åbne helt.
- Sæt først netstikket i stikkontakten ved installationens afslutning. Sørg for, at der er adgang til stikkontakten efter installationen.
- Ventilationsåbningen i bunden må ikke tildækkes af et gulvtæppe, måtte eller anden gulvbelægning.
- ADVARSEL: Apparatet må ikke forsynes gennem en ekstern kontaktnordning, som f.eks. en timer, eller være sluttet til et kredsløb, der regelmæssigt tændes og slukkes af et forsyningsværk.
- Sørg for god ventilation i rummet, hvor apparatet er installeret, så der ikke kan dannes gasser i rummet fra andre apparater, der bruger gas, eller andre brændstoffer, herunder åbne ildsteder.
- Udblæsningsluft må ikke blive sendt ud i et aftræksrør, der bruges til udblæsningsgasser fra apparater, der bruger gas eller andre brændstoffer.
- Vandtrykket ved indgangsstedet fra afløbsstudsens skal være mellem 0,5 bar (0,05 MPa) og 10 bar (1,0 MPa).

- Apparatets maksimale fyldning er 9.0 kg. Overskrid ikke den maksimale fyldning for hvert program (se kapitlet "Programmer").
- Apparatet skal tilsluttes vandforsyningen med det nye medfølgende slangesæt eller andre nye slangesæt, der er leveret af det autoriserede servicecenter.
- Gamle slangesæt må ikke genbruges.
- Hvis strømledningen er beskadiget, skal den af sikkerhedsgrunde udskiftes af producenten, det autoriserede servicecenter eller en tekniker med tilsvarende kvalifikationer.
- Tør fnug eller rester fra emballage væk, der har ophobet sig omkring apparatet.
- Hvis tøjet er tilsmudset med substanser, f.eks. vegetabilsk olie eller mineralsk olie, acetone, alkohol, benzin, petroleum, pletfjerner, terpentiner, voks og voksfjerner, skal det vaskes separat i varmt vand tilsat ekstra vaskemiddel, før det tørres i vasketørremaskinen.
- Brug ikke apparatet, hvis tøj har været tilsmudset med industrikemikalier.
- Tør ikke uvasket tøj i tørretumbleren.
- Genstande som skumgummi (latexgummi), badehætter, vandtætte tekstiler, ting med gummibagside og tøj eller puder forsynet med skumgummiindlæg må ikke tørres i vasketørremaskinen.
- Skyllemidler eller lignende produkter må kun bruges som angivet i vejledningen fra produktets producent.
- Fjern alle genstande fra tøjet, som kunne være en kilde til antændelse, f.eks. lightere eller tændstikker.
- **ADVARSEL:** Stands aldrig vasketørremaskinen, før tørreprogrammet er helt slut, medmindre alt tøjet hurtigt tages ud og delt ud, så restvarmen kan slippe væk.
- Varmelegemet slås fra i sidste del af tørreprogrammet (nedkølingstrin) for at sikre, at tøjet får en temperatur, hvor det ikke tager skade.

- Brug ikke højtryksrensere og/eller damp til at rengøre apparatet.
- Rengør apparatet med en fugtig klud. Brug kun neutralt rengøringsmiddel. Brug ikke slibende midler, skuresvampe, opløsningsmidler eller metalgenstande.
- Sluk for maskinen, og tag stikket ud af kontakten inden vedligeholdelse.

## 2. SIKKERHEDSANVISNINGER

### 2.1 Installation



Installationen skal overholde de relevante nationale bestemmelser.

- Følg installationsvejledningen, der følger med apparatet.
- Undlad at installere eller bruge apparatet, hvor temperaturen kan komme under 0 °C, eller steder, hvor det udsættes for vejrlig.
- Hold altid apparatet lodret, når det flyttes.
- Sørg for, at der er luftcirkulation mellem apparatet og gulvet.
- Fjern al emballagen og transportboltene.
- Gulvarealet, hvorpå apparatet skal installeres, skal være fladt, stabilt, varmebestandigt og rent.
- Opbevar transportboltene på et sikkert sted. Hvis apparatet senere skal flyttes, skal de monteres igen for at låse tromlen, så en indvendig skade undgås.
- Vær altid forsigtig, når du flytter apparatet, da det er tungt. Brug altid sikkerhedshandsker og lukket fodtøj.
- Undlad at installere eller bruge et beskadiget apparat.
- Installér ikke apparatet på et sted, hvor apparatets luge ikke kan åbnes helt.
- Justér benene for at få det nødvendige mellemrum mellem apparatet og gulvet.
- Når apparatet står i den endelige position, kontrolleres det, at det er korrekt i vater. Skru benene op og ned i overensstemmelse hermed.

### 2.2 EI-forbindelse



#### ADVARSEL!

Risiko for brand og elektrisk stød.

- ADVARSEL: Dette apparat er designet til at blive installeret/ forbundet til en jordforbindelse i bygningen.
- Brug altid en korrekt monteret lovlig stikkontakt.
- Brug ikke multistikadaptere og forlængerledninger.
- Undgå at slukke for apparatet ved at trække i netledningen. Tag altid selve netstikket ud af kontakten.
- Undgå at berøre netledningen eller netstikket, hvis du har våde hænder.

### 2.3 Tilslutning, vand

- Tilløbsvandet må ikke overstige 25°C.
- Beskadig ikke vandslangerne.
- Før du tilslutter til nye rør, rør, der ikke har været brugt i lang tid, hvor der er udført reparationsarbejde eller monteret nye enheder (vandmålere osv.), skal du lade vandet løbe, indtil det er klart og rent.
- Sørg for, at der ikke er synlige vandlækager under og efter første brug af apparatet.
- Brug ikke en forlængerslange, hvis tilløbsslangen er for kort. Kontakt det autoriserede servicecenter for at få tilløbsslangen udskiftet.
- Når apparatet pakkes ud, er det muligt at se vand løbe ud af afløbsslangen. Det skyldes afprøvningen af apparatet med brugen af vand på fabrikken.

- Du kan forlænge afløbslangen til højst 400 cm. Kontakt det autoriserede servicecenter for en anden afløbsslange og forlængelse.
- Sørg for, at der er adgang til vandhanen efter installationen.

## 2.4 Brug



### ADVARSEL!

Risiko for personskade, elektrisk stød, brand, forbrændinger eller skade på apparatet.

- Læg ikke brændbare produkter eller genstande, der er våde med brændbare produkter i nærheden af eller på apparatet.
- Rør ikke ved lugeglasset, mens et program er i gang. Glasset kan blive varmt.
- Tør ikke beskadigede (itrevne, trevlede) genstande, som indeholder polstring eller fyld.
- Hvis vasketøjet er blevet vasket med pletfjerner, foretages et ekstra skylleprogram, før tørreprogrammet startes.
- Sørg for, at alle metalgenstande er fjernet fra vasketøjet.
- Tør kun stoffer, som er egnet til tørring i apparatet. Følg vaskevejledningen på symbolerne på tøjet.
- Undgå at sidde eller stå på apparatets åbne låge.
- Tør ikke dryppende vådt tøj i apparatet.
- Lad ikke varme genstande røre apparatets plastdele.
- Fjern en vaskebold (hvis en sådan blev brugt), inden du starter et tørreprogram.
- Brug ikke en vaskebold, hvis et non-stop program vælges.

## 2.5 Service

- Kontakt det autoriserede servicecenter for at få repareret apparatet. Brug kun originale reservedele.
- Bemærk, at hvis man selv reparerer apparatet, eller får det repareret af en

ikke-fagperson, kan det have sikkerhedsmæssige konsekvenser og vil muligvis gøre garantien ugyldig.

- Følgende reservedele er tilgængelige i 10 år efter, at modellen er udgået: motor- og motorbørster, transmission mellem motor og tromle, pumper, støddæmpere og fjedre, vasketromle, tromlekryds og relaterede kuglelejer, varmeapparater og varmelegemer, herunder varmepumper, rørsystemer og relateret udstyr, inklusive slanger, ventiler, filtre og aquastop, printplader, elektroniske skærme, trykafbrydere, termostater og sensorer, software og firmware inklusive nulstillingssoftware, dør, dørhængsel og -tætninger, andre tætninger, dørlåsesamling, perifere enheder af plast, såsom beholdere til vaskemiddel. Bemærk, at nogle af disse reservedele kun er tilgængelige for fagudlærte reparatører, og at ikke alle reservedele er relevante for alle modeller.
- Vedrørende lampe(rne) i dette produkt og reservedelslamper, der sælges separat: Disse lamper er beregnet til at modstå ekstreme fysiske forhold i husholdningsapparater, såsom temperatur, vibration, fugt, eller er beregnet til at signalere information om apparatets driftsstatus. De er ikke beregnet til at blive brugt i andre apparater, og de er ikke velegnede til belysning af rum.

## 2.6 Bortskaffelse

- Tag stikket ud af kontakten og kobl det fra vandforsyningen.
- Klip netledningen af tæt ved apparatet og bortskaf den.
- Fjern lågelåsen for at forhindre, at børn og kæledyr bliver fanget i tromlen.
- Bortskaf apparatet i overensstemmelse med lokale krav til bortskaffelse af affald af elektrisk og elektronisk udstyr (WEEE).

## 3. PRODUKTBEKRIVELSE

### 3.1 Særlige funktioner

Din nye vaskemaskine/tørretumbler opfylder alle moderne krav til effektiv behandling af vasketøj med lavt forbrug af vand, energi og vaskemiddel samt korrekt pleje af stoffet.

- **ProSense-teknologien** registrerer vasketøjets mængde og definerer programvarigheden på 30 sekunder. Vaskeprogrammet er skræddersyet til vasketøjsmængden og stoftypen uden at forbruge mere tid, energi og vand end nødvendigt.
- Funktionen Damp er en hurtig og nem måde at genopfriske tøjet på. Den

blide dampfase fjerner lugt og reducerer foldninger i tørt stof, så der kun er brug for en let stryging. Dampen afslapper fibrene og reducerer foldninger i stoffet. Strygingen vil blive lettere!

- **AEG Steam Fragrance** tilbyder takket være dampfunktionen den perfekte løsning til genopfriskning af selv det sarteste tøj uden vask. Brug den delikate duft eksklusivt udviklet af **AEG** for at tilføje en behagelig følelse af "nyvasket" tøj til fjernelsen af lugte og krøller.

### 3.2 Oversigt over maskinen

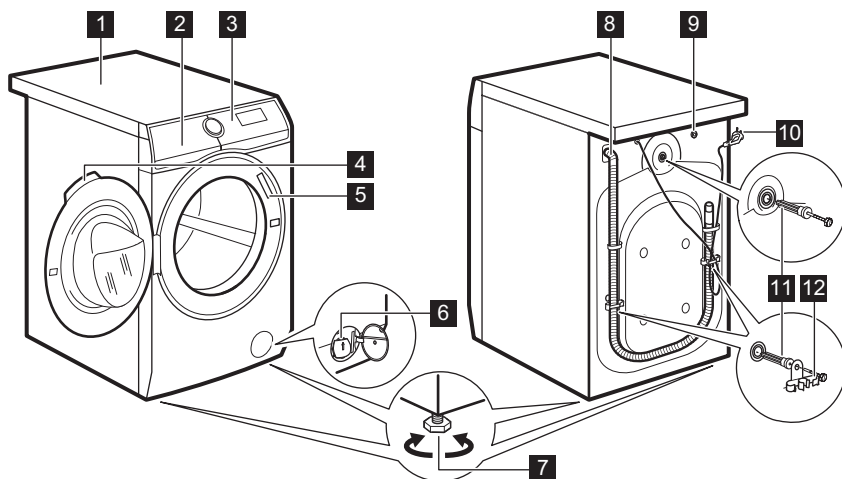

- 1** Bordplade
- 2** Beholder til vaskemiddel
- 3** Kontrolpanel
- 4** Lugehåndtag
- 5** Typeskiltet
- 6** Filter til afløbspumpe
- 7** Fødder til nivellering af apparatet

- 8** Afløbsslange
- 9** Tilslutning af tilløbsslange
- 10** Netkabel
- 11** Transportbolte
- 12** Slangestøtte

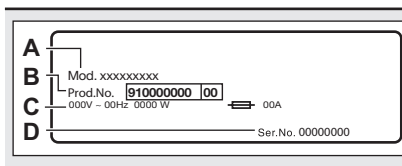

**Typeskiltet rapporterer:**

- A. modelnavn
- B. produktnummer
- C. elektriske mærkeværdier
- D. serienummer

## 4. TEKNISKE DATA

Mål	Bredde / Højde / Samlet dybde	59.7 cm /84.7 cm /66.0 cm
El-forbindelse	Spænding	230 V
	Overordnet effekt	2100 W
	Sikring	10 A
	Frekvens	50 Hz
Niveau af beskyttelse mod indtrængen af faste partikler og fugt sikres af beskyttelsesdækslet, undtagen hvor lavspændingsudstyret ikke har beskyttelse mod fugt		IPX4
Vandtilførsel <sup>1)</sup>		Koldt vand
Vandforsyningstryk	Minimum	0,5 bar (0,05 MPa)
	Maksimum	10 bar (1,0 MPa)
Maks. fyldning til vask	Cotton (Bomuld)	9.0 kg
Maks. fyldning til tørring	Cotton (Bomuld)	6.0 kg
	Syntetisk	4.0 kg
Centrifuger. hastighed	Maks. centrifugeringshastighed	1551 o/m

<sup>1)</sup> Forbind til løbsslangen til en vandhane med et 3/4" gevind.

## 5. INSTALLATION

**ADVARSEL!**

Se kapitlerne om sikkerhed.

### 5.1 Udpakning

**ADVARSEL!**

Fjern al emballagen og alle transportboltene, før du installerer apparatet.

**ADVARSEL!**

Brug handsker.

1. Fjern den udvendige film. Om nødvendigt anvendes en kniv.

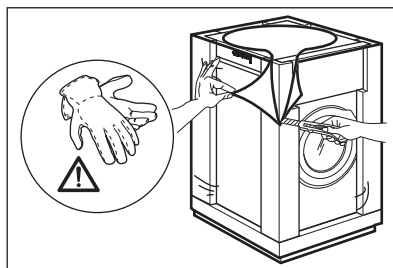

2. Fjern kartontoppen og emballeringsmateriale af polystyren.

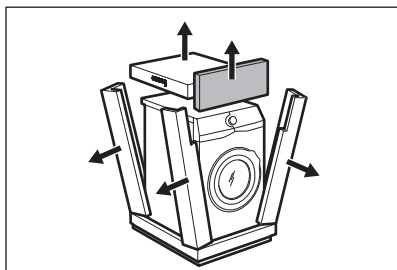

3. Fjern den indvendige film.

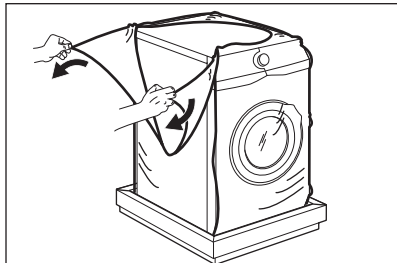

4. Åbn lugen og fjern polystyrenstykket fra lugens pakning og alle genstandene fra tromlen.

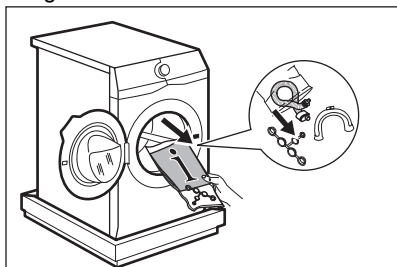

5. Læg forsigtigt apparatet ned på bagsiden.

6. Læg frontemballeringsdelen i polystyren på gulvet under apparatet.

**i** Sørg for ikke at beskadige slangerne.

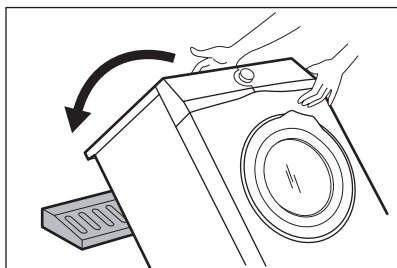

7. Fjern polystyrenbeskyttelsen fra bunden.

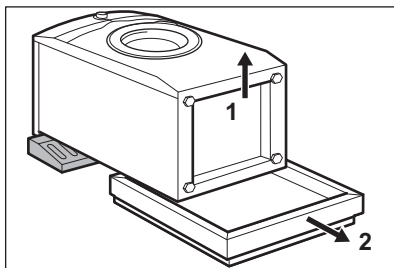

8. Træk apparatet op i opretstående position.

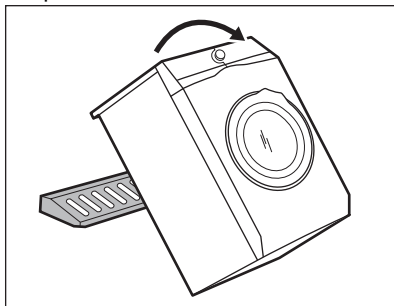

9. Tag strømforsyningskablet og afløbsslangen ud af holderne.

**i** Det er muligt, at man kan se vand løbe ud af afløbsslangen. Det skyldes afprøvningen af apparatet med vand på fabrikken.

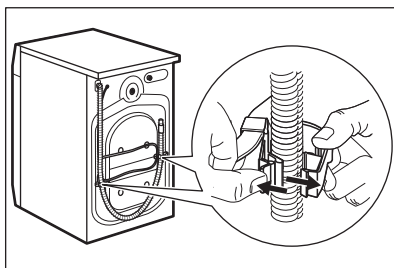

10. Fjern de tre bolte ved hjælp af den nøgle, der følger med apparatet.

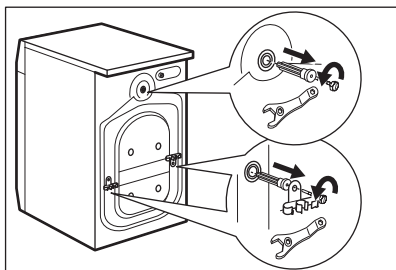

11. Træk plastikafstandsstykkerne ud.
12. Sæt plastikhæfterne, som ligger i posen med brugervejledningen, i hullerne.

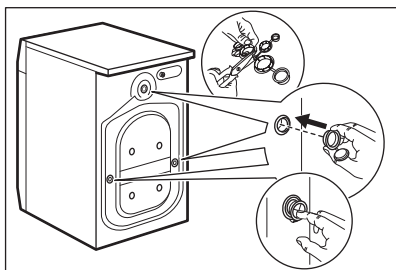

- i** Vi anbefaler, at du opbevarer emballagen og transportboltene, hvis du skal flytte apparatet.

## 5.2 Opstilling og nivellering

1. Installér apparatet på et plant, hårdt gulv.

- i** Sørg for, at gulvtæpper ikke forhindrer luftstrømmen under maskinen. Sørg for, at maskinen ikke berører væggen eller andre elementer.

2. Løsn eller stram benene for at justere højden.

- !** **ADVARSEL!**  
Læg ikke karton, træ eller lignende materialer under apparatets ben for at justere højden.

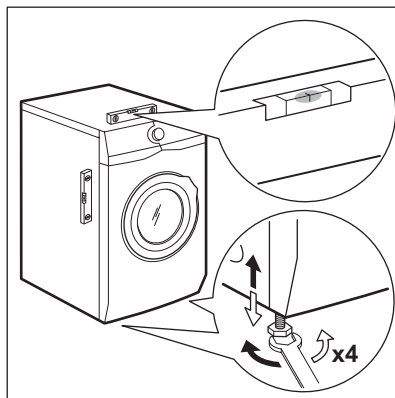

Apparatet skal stå plant og stabilt.

- i** En korrekt justering af apparatets højde forhindrer rystelser, støj og bevægelse af maskinen, når den er i drift.
- i** Når apparatet er monteret på en sokkel, skal du bruge det tilbehør, der beskrives i kapitlet "Tilbehør". Læs omhyggeligt de anvisninger, der følger med apparatet og tilbehøret.

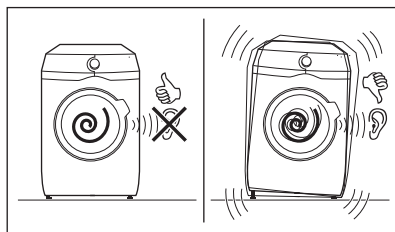

## 5.3 Fastgørelsespladesæt

Hvis du installerer apparatet på en plint, der ikke er et tilbehør leveret af AEG, skal du fastgøre apparatet med fastgørelsespladerne. Denne reservedel fås i netbutikken eller hos en autoriseret forhandler.

Læs omhyggeligt de anvisninger, der følger med tilbehøret.

## 5.4 Tilløbsslangen

1. Tilslut tilløbsslangen på bagsiden af maskinen.

- Placer den mod venstre eller højre afhængigt af vandhanens position.

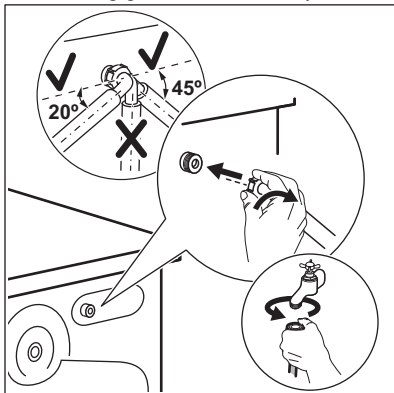

- i** Kontrollér, at tilløbsslangen ikke er lodret.
- Løsn om nødvendigt ringmøtrikken for at sætte den i den korrekte position.
  - Forbind tilløbsslangen til koldvandshanen med et 3/4"-gevind.

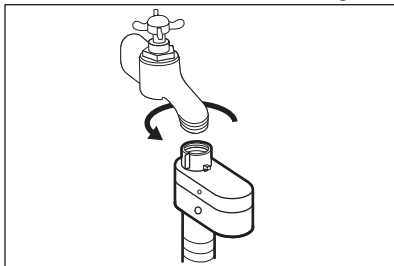
**ADVARSEL!**

Tilløbsvandet må ikke overstige 25°C.

**FORSIGTIG!**

Sørg for, at der ikke er lækager fra samlingerne.



Brug ikke en forlængerslange, hvis tilløbsslangen er for kort. Kontakt det autoriserede servicecenter for at få tilløbsslangen udskiftet.

## 5.5 Overløbssikring

Tilløbsslangen har en overløbssikring. Denne anordning forhindrer lækager, hvis slangen skulle blive utæt.

Det røde felt i vinduet «A» viser denne fejl.

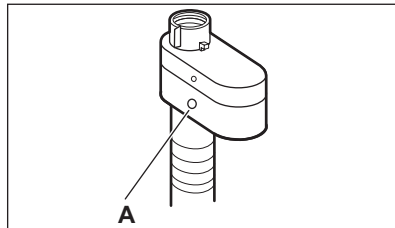

Hvis dette sker, skal du lukke for vandhanen og kontakte det autoriserede servicecenter for at udskifte slangen.

## 5.6 Udtømning af vand

Afløbsslangen bør placeres i en højde på mindst 60 cm og højst 100 cm fra gulvet.



Du kan forlænge afløbsslangen til højst 400 cm. Kontakt et autoriseret servicecenter for den anden afløbsslange og forlængelsen.

Afløbsslangen kan tilsluttes på forskellige måder:

- Lav en U-form med afløbsslangen, og sæt den omkring plastiklangestyret.

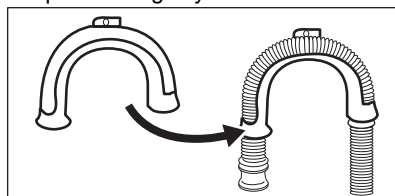

- På kanten af en vask** - Fastgør styret til vandhanen eller til væggen.



Sørg for, at plastikstyret ikke bevæger sig, når apparatet tømmes.

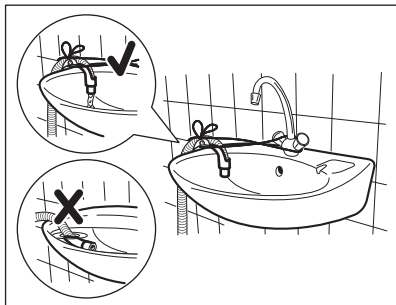

- i** Sørg for, at afløbsslængens ende ikke nedsænkes i vandet. Der kan komme snavset vand tilbage i apparatet.

3. **For et standrør med aftrækshul** - Indsæt afløbsslængen direkte i et afløbsrør. Se illustrationen.

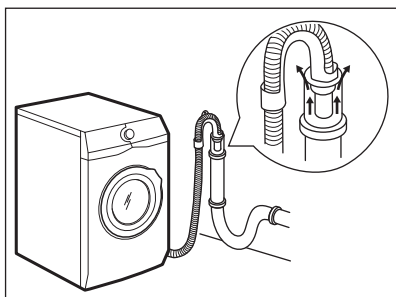

- i** Afløbsslængens endestykke skal altid være ventileret, dvs. afløbsrørets indvendige diameter (min. 38 mm - min. 1,5") skal være større end afløbsslængens udvendige diameter.

4. Hvis afløbsslængens ende ser sådan ud (se billedet), kan du skubbe den direkte ind i standrøret.

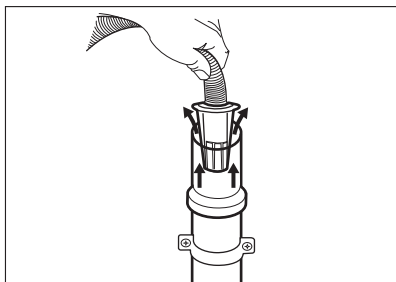

5. **Uden plastikslængestyret, til en vandlås** - Sæt afløbsslængen i muffen og stram den med en klemme. Se illustrationen.

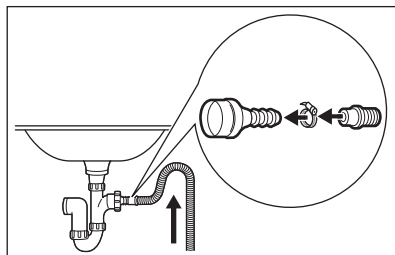

- i** Sørg for, at afløbsslængen har en bøjning, der forhindrer partikler i at komme ind i apparatet fra håndvasken.

6. Placer slængen **direkte til et indbygget afløbsrør i rummets væg**, og stram den med en klemme.

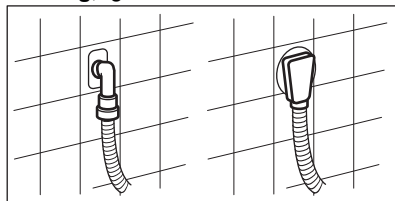

## 5.7 El-forbindelse

Efter installationen kan du slutte stikket til stikkontakten.

Typeskiltet og kapitlet 'Tekniske data' angiver de nødvendige elektriske klassificeringer. Sørg for, at de er kompatible med netforsyningen.

Kontroller, at boligens elektriske installationer kan klare den maksimale belastning, og husk at tage andre anvendte apparater i betragtning.

Maskinen skal tilsluttes jvf. gældende stærkstrømsreglement.

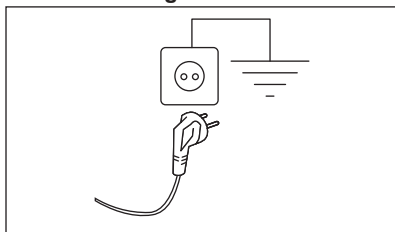

Sørg for, at elkablet er let tilgængeligt efter installationen af apparatet.

Kontakt vores autoriserede servicecenter for elektrisk arbejde, der er nødvendigt for at installere dette apparat.

Producenten fralægger sig ethvert ansvar for skader, der skyldes manglende overholdelse af disse sikkerhedsregler.

## 6. BETJENINGSPANEL

### 6.1 Beskrivelse af betjeningspanel

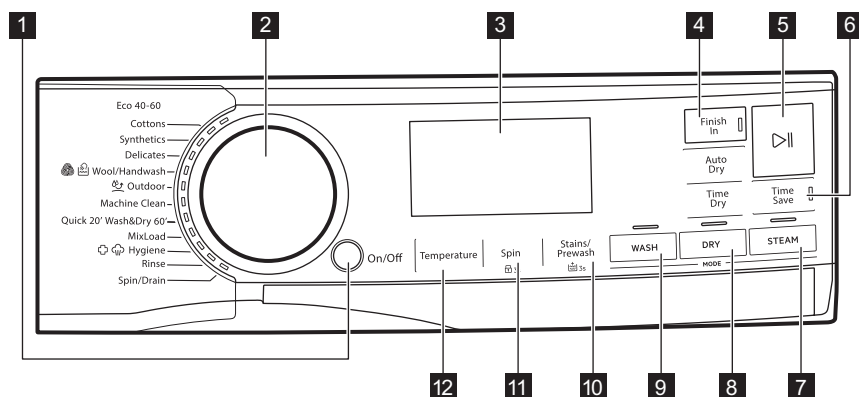









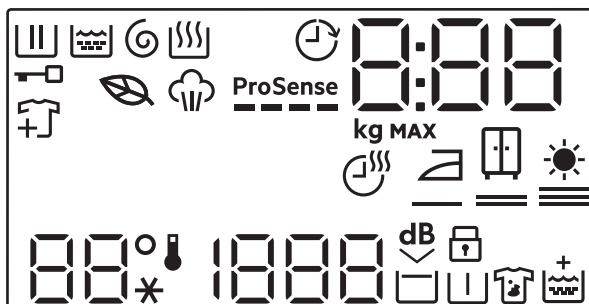





Funktionerne kan ikke vælges med alle vaskeprogrammer. Kontrollér kompatibiliteten mellem tilvalg og vaskeprogrammer under afsnittet "Tilvalgsanvendelse med programmer" i kapitlet "Programmer". En funktion kan udelukke en anden, og i så fald lader maskinen dig ikke indstille de uforenelige funktioner sammen.









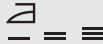

Sørg for, at skærmen og knapperne altid er rene og tørre.

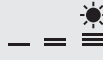
- |                                                                                                                                                                                                                                                                                                      |                                                                                                                                                                                                                                             |
|------------------------------------------------------------------------------------------------------------------------------------------------------------------------------------------------------------------------------------------------------------------------------------------------------|---------------------------------------------------------------------------------------------------------------------------------------------------------------------------------------------------------------------------------------------|
| <p><b>1</b> On/Off-knap</p> <p><b>2</b> Programvælger</p> <p><b>3</b> Display</p> <p><b>4</b> Færdig-berøringsknap</p> <p><b>5</b> Start/Pause-knap </p> <p><b>6</b> Spar tid-berøringsknap</p> <p><b>7</b> Damp-tilstandsknappen</p> <p><b>8</b> Tørring-tilstand, Tørretid og Auto dry-knappen</p> | <p><b>9</b> Vask-tilstandsknappen</p> <p><b>10</b> Pletter/forvask-knap og funktionen permanent Ekstra Skyl  3s</p> <p><b>11</b> Centrifugering-knap og funktionen permanent børnesikring  3s</p> <p><b>12</b> Temperatur-berøringsknap</p> |
|------------------------------------------------------------------------------------------------------------------------------------------------------------------------------------------------------------------------------------------------------------------------------------------------------|---------------------------------------------------------------------------------------------------------------------------------------------------------------------------------------------------------------------------------------------|

## 6.2 Display



	Kontrollampe for vaskefase. Den blinker under forvask- og vaskefasen.
	Kontrollampe for skyllefasen. Den blinker under skyllefasen.
	Kontrollampe for centrifugerings- og tønningsfase. Blinker under centrifugering og tønning.
	Kontrollampe for tørrefase.
	Kontrollampe for dampfase.
	Kontrollampe for låst låge.
	Kontrollampe for tilføjelse af tøj: Den lyser, når programmet starter, og brugeren kan stadig sætte maskinen på pause og tilføje mere vasketøj.
	Kontrollampe for Økoprogram: Lyser, når det valgte program og tilvalgene har en økoprofil.
	Færdig-kontrollampe
<b>ProSense</b> 	ProSense-kontrollampe
	<p>Den digitale kontrollampe kan vise:</p> <ul style="list-style-type: none"> <li>• Programvarighed (f.eks. <b>2:40</b>, vask og/eller tørring).</li> <li>•  Den tid, der vises, når programmet er indstillet, svarer ikke til den effektive varighed og ændres efter ProSense fase.</li> <li>• Maksimal fyldning.</li> <li>• Færdig om (f.eks. <b>30'</b> eller <b>2h</b>).</li> <li>• Programslut (.</li> <li>• Advarselskode (f.eks. <b>E20</b>).</li> </ul>
	Kontrollampe for maksimal fyldning. Værdien vises i tre sekunder efter programvalg, og skifter i forhold til programvarighed.

<b>MAX</b>	Kontrollampe for maksimal vasketøjsmængde. Den blinker, hvis mængden af vasketøj overskrider maks. fyldning.
	Kontrollampe for tørretid.
	Kontrollampe for strygetørt.
	Kontrollampe for skabstørt.
	Kontrollampe for ekstra tørt.
	Temperaturområdet: Kontrollampe for temperatur Kontrollampe for koldt vand
	Centrifugeringsområdet: Kontrollampe for centrifugeringshastighed Kontrollampe for ingen centrifugering. Centrifugeringsfasen er slået fra.
	Kontrollampe for ekstra stille.
	Kontrollampe for skyllestop.
	Kontrollampe for børnesikring.
	Kontrollampe for forvask.
	Kontrollampe for pletter.
	Ekstra skylning-kontrollampe

### 6.3 Flersprogede mærkater

Maskinen leveres med selvklebende mærkater på forskellige sprog.

Den ønskede mærkat kan klæbes fast ved siden af programknappen.

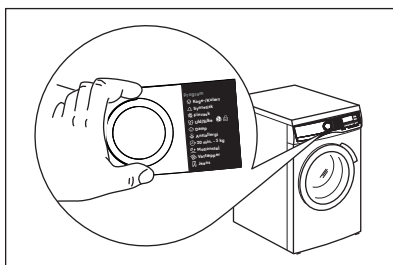

## 7. DREJEKNAP OG KNAPPER

### 7.1 On/Off

Hvis der trykkes på denne knap i nogle få sekunder, kan apparatet blive tændt

eller slukket. Der udsendes to forskellige toner, mens apparatet tændes eller slukkes.



Da standby-funktionen automatisk slukker for apparatet for at reducere energiforbruget i visse tilfælde, kan det være nødvendigt at tænde for apparatet igen.

Se afsnittet "Standby" i kapitlet "Daglig brug" for yderligere detaljer.

## 7.2 Programvælger

Det ønskede program kan vælges ved at dreje programvælgeren.

## 7.3 Indledning

-  Tilvalgene/funktionerne kan ikke vælges med alle vaskeprogrammer. Kontrollér kompatibiliteten mellem tilvalg/funktioner og vaskeprogrammer i "Programtabel". Et tilvalg/en funktion kan udelukke en anden, og i så fald lader apparatet dig ikke indstille de inkompatible tilvalg/funktioner sammen. Sørg for, at skærmen og touch-knapperne altid er rene og tørre.

## 7.4 Færdig

-  Indstil denne funktion til sidst efter program og andre tilvalg. Ellers kan den annulleres, hvis du ændrer nogle indstillinger.

Med denne funktion kan du vælge den tid, inden for hvilken et program skal slutte. Programmets sluttid kan udskydes med 1 time for hvert tryk på knappen, helt op til 24 timer.

Displayet viser skiftevis programmets normale varighed og dets indstillede sluttid (udtrykt i timer 0t). Den minimale tid, der kan vælges, svarer til programmets maksimale varighed rundet op til nærmeste time (hvis programmet f.eks. varer 3:15 timer, er den minimale tid 4 timer).

Lågen er låst, når programmet er startet, og maskinen starter fasen ProSense. Når beregningen af fyldning er færdig,

blinker ikonet for den igangværende fase på displayet, og cifrene, der viser tiden, tæller ned i trin på én time og i trin på 1 minut i den sidste time.

## 7.5 Start/Pause

Tryk på Start/Pause -knappen for at starte, sætte maskinen på pause eller afbryde et igangværende program.

## 7.6 Spar tid

Med denne funktion kan du reducere programmets varighed.

- Hvis dit vasketøj er moderat eller let snavset, kan det være en god idé at forkorte vaskeprogrammet. Tryk **én gang** på denne knap for at reducere varigheden.
- I tilfælde af en mindre fyldning skal du trykke **to gange** på denne knap for at indstille et ekstra hurtigt program. I dette tilfælde kan temperaturen 95°C ikke vælges.

Kontrollampen for knappen er tændt, og displayet viser den indstillede programvarighed.

-  Denne funktion kan også anvendes til at forkorte damptilstandens varighed.

## 7.7 Temperatur

Når du vælger et vaskeprogram, foreslår apparatet automatisk en standardtemperatur.

Tryk gentagne gange på denne knap, indtil den ønskede temperaturværdi vises på displayet.

Når displayet viser lamperne  og , opvarmer apparatet ikke vandet.

## 7.8 Centrifugering

Når du indstiller et program, vælger apparatet automatisk standardcentrifugeringshastigheden.

Tryk på denne knap gentagne gange for at:

- **Skifte centrifugeringshastighed.**

**i** Displayet viser kun de centrifugeringshastigheder, som er tilgængelige for det indstillede program.

- **Aktivere tilvalget Skyllstop.**  
Vandet tømmes ikke ud af maskinen efter sidste skylning for at undgå, at tøjet krøller. Vaskeprogrammet slutter med vand i tromlen, og den afsluttende centrifugeringsfase udføres ikke.

Displayet viser indikatoren .

Tromlen drejer regelmæssigt for at mindske folder i tøjet.

Lågen forbliver låst. Tromlen drejer regelmæssigt for at mindske folder i tøjet. Du skal tømme vandet ud for at låse lugen op.

Tryk på Start/Pause på knappen .

Apparatet udfører centrifugeringsfasen og tømmer vandet ud.

- **Aktivér tilvalget Ekstra stille.**  
Alle centrifugeringsfaser (mellem- og slutcentrifugering) udelades, og programmet slutter med vand i tromlen. Dette hjælper med at mindske folder.

Da programmet er meget stille, er det velegnet til brug om natten, hvor der er mulighed for billigere elektricitet. I visse programmer foregår skylningerne med mere vand.

Displayet viser indikatoren .

Lågen forbliver låst. Tromlen drejer regelmæssigt for at mindske folder i tøjet. Du skal tømme vandet ud for at låse lugen op.

Tryk på knappen Start/Pause: apparatet udfører kun udtømningsfasen.

- **Ingen centrifugering – – –.**  
Foretag denne indstilling for at deaktivere alle centrifugeringsfaser.

Displayet viser lampen .

Apparatet udfører den eneste tømningsfase for det valgte vaskeprogram. Indstil dette tilvalg til meget sarte stoffer. Skyllfasen bruger mere vand til visse vaskeprogrammer

**i** Apparatet tømmer automatisk vandet ud efter ca. 18 timer.

## 7.9 Pletter/forvask

Tryk gentagne gange på denne knap for at aktivere et af de to tilvalg.

Den relevante indikator tændes i displayet.

- **Pletter **  
Vælg dette tilvalg for at tilføje en pletfjernelsesfase i et program med henblik på at behandle meget beskidt vasketøj med en pletfjerner.

Hæld pletfjernereren i rummet .

Pletfjernereren vil blive tilføjet i den passende fase af vaskeprogrammet.

**i** Denne tilvalgsfunktion er ikke tilgængelig med en temperatur på under 40 °C.

- **Forvask **  
Brug dette tilvalg til at tilføje en forvask-fase ved 30 °C inden vaskefasen.  
Dette tilvalg anbefales til meget beskidt vasketøj, især hvis det indeholder sand, støv, mudder og andre faste partikler.

**i** Dette tilvalg kan øge programmets varighed.

**i** Disse to tilvalg kan ikke indstilles sammen.

## 7.10 Vask-tilstand

Når maskinen er tændt, lyser kontrollampen for denne knap for at angive, at et vaskeprogram vil blive udført.

-  Hvis du trykker på denne knap, når tørre- eller damptilstanden er aktiv, vender programmet tilbage til tilstanden Kun vask. På den måde kan du annullere tørre- og damptilstanden under opsætningen eller tørretilstanden, hvis du sætter programmet på pause, før tørrefasen starter.

## 7.11 Tørring-tilstand

Tryk **én gang** på denne knap for at tilføje en tørrefase i slutningen af vaskefasen. Både Vask og Tørring LED lys tændes.

Tryk **to gange** på denne knap for kun at udføre en tørrefase. Kun Tørring er tændt.

-  For at vende tilbage til tilstanden Kun vask skal du trykke på Vask under opsætningen, eller når du sætter programmet på pause, før tørrefasen starter.

## 7.12 Tørretid

I det program, hvor funktionen kan vælges, skal du trykke på knappen for at vælge den tid, der passer til det tøj, du skal tørre (se tabellen "Tørring med fast varighed"). Displayet viser den indstillede værdi.

Tørretilstanden skal allerede være indstillet.

Hver gang, der trykkes på denne knap, øges tidsværdien med 5 minutter.

-  Du kan ikke indstille alle tidsværdier for forskellige stoftyper.

## 7.13 Auto dry

Aktivér først tørretilstanden ved hjælp af den relevante knap, og tryk derefter på denne knap for at indstille en af de 3 automatiske tørhedsgrader, der foreslås af maskinen.

På displayet tændes den relevante kontrollampe for tørhedsgrad:

-  =  =  **Strygetør**: vasketøj, der skal stryges.
-  =  =  **Skabstør**: vasketøj, der skal lægges væk.
-  =  =  **Ekstra tør**: vasketøj, der skal tørres helt.

-  Du kan ikke vælge alle automatiske niveauer for hver slags stof.

## 7.14 Damp-tilstand

Tilstanden Damp kan bruges til at reducere folder og lugte på tøj (som f.eks. bomuld, syntetisk, blandet tøj, herunder sart tøj og uldstof), som bare skal friskes op, på blot 25 eller 30 minutter (afhængigt af programmet) uden at skulle vaskes.

Stoffibrene bliver bløde, og strygningen bliver efterfølgende nemmere. Når programmet er færdigt, skal tøjet hurtigt tages ud af tromlen. Den anbefalede maksimale fyldning er 1 kg.

Kontrollampen  blinker på displayet under dampfasen.

Programmets varighed kan reduceres til 15 minutter ved hjælp af Spar tid funktionen.

**Indstil IKKE** denne tilstand med følgende typer tøj:

- Tøj, der ikke er velegnet til tørretumbling.
- Tøj med mærket "Må kun renses".

-  Brug ikke vaskemiddel. Tilstanden Damp fjerner ikke intens lugt og udfører ikke noget hygiejnisk program. Efter dampbehandlingen kan vasketøjet være fugtigt. Hæng tøjet op i nogle få minutter.

## Duft ( AEG Steam Fragrance )

AEG Steam Fragrance giver dig mulighed for at genopfriske selv dit sarte

tøj, fjern folder og tilføj friskhed med en mild duft udviklet eksklusivt af **AEG**. Ved at friske dit tøj op med damp i stedet for at køre et fuldt vaskeprogram vil dit tøj se ud og føles som nyt i længere tid. Du kan endda trygt bruge duften sammen med kashmir- og dampprogrammer, hvis de er tilgængelige - til sart tøj som kashmir og uld. Ved behandling af en mindre mængde vasketøj reduceres duftdoseringen og programvarigheden. På kun femten minutter vil dit tøj genvinde den "nyvaskede" følelse.

Læs omhyggeligt de anvisninger, der følger med duften.

#### UNDGÅ AT:

- Tørretumble tøj, der er behandlet med duft. Det vil få fordelene til at fordampe.
- Bruge duften til et andet formål end de heri beskrevne.
- Bruge duften på nyt tøj. Nyt tøj kan indeholde behandlingsrester, som ikke er kompatible med duften.



Duften kan fås i **AEG** webshop eller hos en autoriseret forhandler.

## 8. INDSTILLINGER

### 8.1 Indledning



Når du trykker på en tastekombination, **skal du ikke vippe** dine fingre nedad. Sensorerne under knapperne er følsomme og kan muligvis interferere med dit valg.

### 8.2 Lydsignaler

Dette apparat har forskellige lydsignaler, der går i gang, når:

- Du tænder for apparatet (speciel kort tone).
- Du slukker for apparatet (speciel kort tone).
- Du rører ved knapperne (kliklyd).
- Du laver et forkert valg (3 korte lyde).
- Programmet er afsluttet (lydsekvens i ca. 2 minutter).
- Apparatet har en funktionsfejl (sekvens af korte lyde i ca. 5 minutter).
- Når der registreres en vasketøjsoverfyldning under fasen ProSense (en dobbelt lyd, der afspilles én gang).

For at **aktivere/deaktivere** dette tilvalg skal du holde knappen Tørring nede, indtil der lyder et bip eller et dobbelt bip.



Hvis du deaktiverer denne funktion, stopper lydsignalerne kun ved afslutning af programmet.

### 8.3 Børnesikring

Med dette tilvalg kan du forhindre, at børn leger med betjeningspanelet.

For at **aktivere/deaktivere** dette tilvalg skal du holde knappen Centrifugering nede, indtil  **tændes/slukkes** på displayet.

Apparatet stilles automatisk på dette tilvalg, efter du slukker det.

Børnesikringen er muligvis ikke tilgængelig i nogle få sekunder efter at have tændt for apparatet.

### 8.4 Permanent ekstra skylning 3s

Med dette tilvalg får du permanent en ekstra skylning, når du indstiller et nyt program.

For at **aktivere/deaktivere** dette tilvalg skal du trykke på knappen Pletter/forvaskog holde den nede i 3 sekunder  **tænder/slukker** på displayet.

Når den er tændt, står apparatet som standard på dette tilvalg, efter du slukker den eller ændrer/nulstiller programmet.



Dette tilvalg øger programmets varighed.

## 9. FØR FØRSTE ANVENDELSE



Under installationen eller før første brug kan du se noget vand i apparatet. Dette er et tilbageværende vand i apparatet efter en komplet funktionstest på fabrikken. Denne foretages for at sikre, at apparatet leveres til kunder i perfekt arbejdsklar stand og ikke giver anledning til bekymring.

1. Sørg for, at alle transportbolte er fjernet fra apparatet.
2. Sørg for adgang til strømmen og at vandhanen er åben.

3. Hæld 2 liter vand i vaskemiddelskuffen, der er markeret med

Dette aktiverer afløbssystemet.





4. Hæld en smule vaskemiddel i rummet markeret med .
5. Indstil og start et program til bomuld ved den højeste temperatur uden vasketøj i tromlen.

Dette fjerner alt eventuelt snavs fra tromle og kar.

## 10. PROGRAMMER

### 10.1 Programoversigt





Program Standardtemperatur Temperaturområde	Reference-centrifugeringshastighed Centrifugeringsinterval	Maksimal fyldning	Programbeskrivelse
Eco 40-60 (Kun vask-tilstand) 40°C <sup>1)</sup>	1600 o/m 1600 o/m - 400 o/m	9.0 kg	<b>Hvid og farveægte bomuld.</b> Normalt snavset tøj.
Eco 40-60 + Skabstørt niveau (vaske- og tørre-tilstand) 40°C <sup>2)</sup>	1600 o/m 1600-1000 o/m	6.0 kg	
Eco 40-60 + skabstørt niveau (kun tørringstilstand)	-	6.0 kg	<b>Hvid og farveægte bomuld.</b>

Program Standardtemperatur Temperaturområde	Referencecentrifugehastighed Centrifugehastighedsinterval	Maksimal fyldning	Programbeskrivelse
Bomuld 40°C 95°C – koldt	1600 o/m 1600 o/m - 400 o/m	9.0 kg	<b>Hvid og kulørt bomuld.</b> Normalt, meget og let snavset tøj.
Syntetisk 40°C 60°C – koldt	1200 o/m 1200 o/m - 400 o/m	4.0 kg	<b>Syntetiske eller blandede stoffer.</b> Normalt snavset tøj.
Finvask 30°C 40°C – koldt	1200 o/m 1200 o/m - 400 o/m	2.0 kg	<b>Sarte tekstiler såsom akryl, viskose og blandede tekstiler, der kræver en mere skånsom vask.</b> Normalt og let snavset tøj.
 Uld/Håndvask 40°C 40°C – koldt	1200 o/m 1200 o/m - 400 o/m	1.5 kg	<b>Uld, der kan vaskes i maskinen, og uld, der kan vaskes i hånden, og andre stoffer med "håndvask"-skånesymbol<sup>3)</sup>.</b>
 Outdoor 30°C 40°C – koldt	1200 o/m 1200 o/m - 400 o/m	2.0 kg	<p> Anvend ikke skyllemiddel, og sørg for, at der ikke er rester af skyllemiddel i vaskemiddelskuffen.</p> <p>Udendørstøj, teknisk sportstøj, vandtætte og åndbare jakker, skaljakker med aftagelig fleece eller indvendig isolering.</p> <p> Ved at fuldføre et kombineret vaske- og tørreprogram fungerer tørrefasen også som vandafvisningsgenopretter. Kontrollér, at tøjets vaskemærke tillader tørretumbling.</p>

Program Standardtemperatur Temperaturområde	Reference-centrifugeringshastighed Centrifugeringsinterval	Maksimal fyldning	Programbeskrivelse
Maskinrens 60°C	1200 o/m 1200 o/m - 400 o/m	-	Vedligeholdelsesprogram med varmt vand til rengøring og opfriskning af tromlen og til at fjerne rester, der kan skabe lugte. Tag alt tøj ud af tromlen, inden du kører dette program. I vaskefaserummet i beholderen til vaskemiddel skal beholderens klap vende opad. Hæld en kop klorblegemiddel eller et rengøringsmiddel til vaskemaskiner i vaskemiddeldispenserens vaskefaserum. Brug IKKE begge samtidig <sup>4</sup> ). Hvis du vælger tilstanden Tørring med dette program, udfører maskinen et program, der fjerner fnug i tromlen.
Kvik 20' - Vask&Tør 60' 30°C 40-30°C	1200 o/m	1 kg	Program på kun 20 minutter til vask af op til 1 kg <b>blandede syntetiske skjorter</b> . Tilføj en tørrefase for at få en komplet vask og tørring på 60 minutter.
MixLoad 30°C 60-30°C	1600 o/m 1600 o/m - 400 o/m	5.0 kg	Bomuld og blandede syntetiske stoffer. Ideel til daglig vask på kort tid for bedre tøjpleje og god vask allerede ved 30°C.
 Hygiene 60°C	1600 o/m 1600 o/m - 400 o/m	9.0 kg	Hvid bomuld. Dette højtydende vaskeprogram kombineret med damp, fjerner mere end 99,99% af bakterier og vira <sup>5</sup> ) sikrer en temperatur over 60°C gennem hele vaskefasen; med ekstra behandling af fibre takket være dampfase, en forbedret skyllefase sikrer korrekt fjernelse af rester af detergent og mikroorganismer. Dette program sikrer også en korrekt reduktion af pollen/allergener.
Skyl	1600 o/m 1600 o/m - 400 o/m	9.0 kg	Til skylning og centrifugering af vasketøjet. <b>Alle stoffer, bortset fra uld og meget sarte stoffer</b> . Reducér centrifugeringshastigheden efter typen af vasketøj.





Program	Eco 40-60	Bomuld	Syntetisk	Finvask	Uld/Håndvask	Outdoor	Maskinrens	Kvik 20' - Vask&Tør 60'	MixLoad	Hygiene	Skyl	Centrifugering/Tømning
 Skyllestop	■	■	■	■	■	■			■	■	■	
 Ekstra stille		■	■	■								
--- Ingen centrifugering												■ <sup>1)</sup>
 Pletter <sup>2)</sup>		■	■							■		
 Forvask		■	■									
 Ekstra skylning <sup>3s</sup>		■	■	■		■			■	■	■	
Auto dry <sup>3)</sup>	■	■								■		
Tørretid	■	■	■	■	■	■			■	■		
Spar tid <sup>4)</sup>		■	■	■					■			
Damp <sup>5)</sup>		■	■	■	■			■	■			
Færdig	■	■	■	■	■	■	■	■	■	■	■	■

1) Hvis du vælger valgmuligheden "Ingen centrifugering", udfører maskinen kun tømning.

2) Denne tilvalgsfunktion er ikke tilgængelig med en temperatur på under 40°C.

3) Kan ikke anvendes med strygetørt niveau.

4) Hvis du indstiller den korteste varighed, anbefaler vi, at du mindsker mængden af vasketøj. Det er muligt at fylde apparatet helt op, men vaskeresultaterne kan dog blive mindre tilfredsstillende.

5) Varigheden af dampfasen kan reduceres med Spar tid-knappen.

### Velegnede vaskemidler til hvert program

Program	Universal-pulver <sup>1)</sup>	Flydende universal	Flydende til farvet	Finvask uld	Speciel
Eco 40-60	▲	▲	▲	--	--
Bomuld	▲	▲	▲	--	--
Syntetisk	▲	▲	▲	--	--
Finvask	--	--	--	▲	▲
Uld/Håndvask	--	--	--	▲	▲
Outdoor	--	--	--	▲	▲
Kvik 20' - Vask&Tør 60'	--	▲	▲	--	--
MixLoad	--	▲	▲	--	--
Hygiene	▲	▲	--	--	▲

<sup>1)</sup> Ved temperaturer over 60 °C anbefales det at bruge vaskepulver.

▲ = Anbefales

-- = Anbefales ikke

## 10.2 Woolmark Wool Care - Blå



- Uldvaskeprogrammet i denne maskine er godkendt af virksomheden

Woolmark til vask af uldtøj, der er mærket som "håndvask", såfremt produkterne vaskes i henhold til anvisningerne på tøjmærket og dem, der udstedes fra producenten af denne vaskemaskine. M1230.



- Denne tørretumblers tørreprogram for uld er blevet testet og godkendt af virksomheden Woolmark. Programmet er velegnet til strikket uldtøj, der er mærket med "håndvask", hvis tøjet vaskes i et Woolmark-godkendt program til håndvask og tørretumbles i overensstemmelse med producentens anvisninger. M1224.

Woolmark-symbolet er et certificeringsmærke i mange lande.

## 10.3 Automatisk tørring

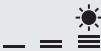

De indledende programtider for programmer med Auto dry-funktionen er kun et skøn. Den faktiske tørretid kan afvige en smule fra den viste tid.

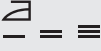
Tørhedsgrad	Stoftype	Mængde
 <p><b>Extra Torrt (Ekstra Tørt)</b> Til frottéstoffer</p>	<b>Bomuld og hør</b> (badekåber, badehåndklæder osv.)	op til 6.0 kg
 <p><b>Skåptorrt (Skabstørt)</b> Til tøj, der skal lægges væk</p>	<b>Bomuld og hør</b> (badekåber, badehåndklæder osv.)	op til 6.0 kg
	<b>Syntetiske stoffer og blandingsfibre</b> (sweatere, bluser, undertøj, duge og sengetøj)	op til 4.0 kg
	<b>Sarte stoffer</b> (akryl, viskose og sarte blandede stoffer)	op til 2.0 kg
	<b>Uldtøj</b> (uldsweatere)	op til 1.0 kg
 <p><b>Stryktorrt (Strygetørt)</b> Egnet til strygning</p>	<b>Udendørs sportstøj</b> (udendørstøj, teknisk, sportstekstiler, vandtætte og åndbare jakker, overtræksjakker)	op til 2.0 kg
	<b>Bomuld og hør</b> (lagener, duge, skjorter osv.)	op til 6.0 kg

## 10.4 Tørring med fast varighed

Tørhedsgrad	Stoftype	Mængde (kg) Centrifuge- ringshastig- hed (o/m)	Anbefalet va- righed (min)
<b>Extra Torrt (Ekstra Tørt)</b> Til frottéstoffer	<b>Bomuld og hør</b> (badekåber, badehåndklæder osv.)	6.0	245 - 265
		1600	
		4.0	165 - 185
		1600	
		2.0	125 - 135
		1600	

Tørhedsgrad	Stoftype	Mængde (kg) Centrifuge- ringshastig- hed (o/m)	Anbefalet va- righed (min)
<b>Skåptorrt (Skabstørt)</b> Til tøj, der skal lægges væk	<b>Bomuld og hør</b> (badekåber, badehåndklæder osv.)	6.0	235 - 255
		1600	
		4.0 1600	155 - 175
		2.0 1600	115 - 125
	<b>Syntetiske stoffer og blandingsfibre</b> (sweatere, bluser, undertøj, duge og sengetøj)	4.0	135 - 145
		1200	
		1.0 1200	40 - 50
	<b>Fintvått (Finvask)</b> (akryl, viskose og sarte blandede stof- fer)	2.0	140 - 160
		1200	
		1.0 1200	70 - 80
	<b>Ylle (Uld)</b> (uldsweatere)	1.0	110 - 130
		1200	
	<b>Udendørs sportstøj</b> (udendørstøj, teknisk, sportstekstiler, vandtætte og åndbare jakker, over- træksjakker)	2.0	140 - 160
		1200	
		1.0 1200	70 - 80
<b>Stryktorrt (Strygetørt)</b> Egnet til stryg- ning	<b>Bomuld og hør</b> (lagener, duge, skjorter osv.)	6.0	170 - 190
		1600	
		4.0 1600	105 - 125
		2.0 1600	75 - 85

## 11. DAGLIG BRUG



### ADVARSEL!

Se kapitlerne om sikkerhed.

### 11.1 Aktivering af maskine

1. Sæt stikket i kontakten.

2. Åbn vandhanen.
3. Tryk på On/Off -knappen i nogle få sekunder for at aktivere maskinen.

Der lyder en kort melodi. Apparatet foreslår automatisk et standardprogram. Den tilhørende kontrollampe tændes.

Displayet viser cyklussens varighed, den maksimale fyldning (i få sekunder), standardtemperaturen, standardhastighed for centrifugering og lamperne for faserne, der udgør programmet.

## 11.2 Påfyldning af vasketøj

1. Åbn lågen til maskinen.
2. Ryst tøjet, inden du lægger det i maskinen.
3. Læg vasketøjet i tromlen, et stykke ad gangen.

Sørg for ikke at lægge for meget vasketøj i tromlen.

4. Luk lågen godt til.

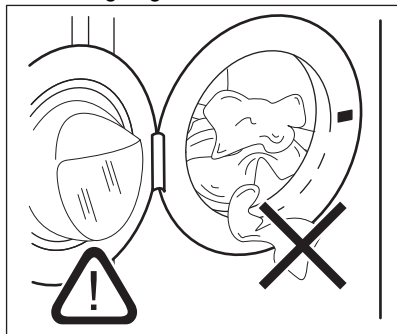

### FORSIGTIG!

Sørg for, at der ikke er vasketøj tilbage mellem pakningen og døren. Der er risiko for vandlækage eller beskadigelse af vasketøjet.



### FORSIGTIG!

Vask af meget olierede, fedtede pletter kan beskadige apparatets gummidelle.

## 11.3 Påfyldning af vaske- og plejemedler

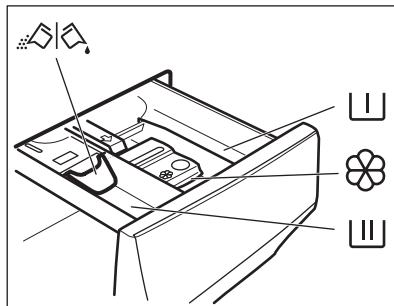

Rum til forvaskemiddel, iblødlægning eller pletfjerner.



Rum til vaskefasen.



Rum til flydende tilsætningsmidler (skyllemiddel, stivelse).

**MAX**

Maks. niveau af mængde flydende tilsætningsmidler.



Klap til pulver eller flydende vaskemiddel.



Følg altid de instruktioner, du finder på emballagen af vaskemiddelprodukterne. Dog anbefaler vi, at du ikke overskrider det maksimalt angivne niveau (**MAX**). Denne mængde vil imidlertid garantere de bedste vaskeresultater.



Efter en vaskecyklus skal du fjerne eventuelle rester af vaskemiddel fra beholderen til vaskemiddel.

## 11.4 Kontrollér klappens position

1. Træk vaskemiddeldispenseren så langt ud, den kan komme.
2. Tryk håndtaget ned for at fjerne dispenseren.

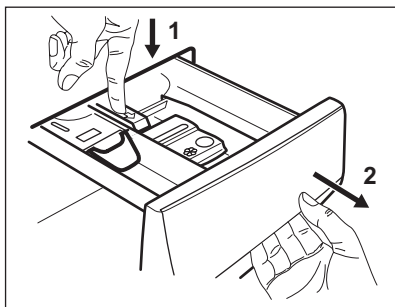

3. Drej klappen op for at bruge pulvervaskemiddel.

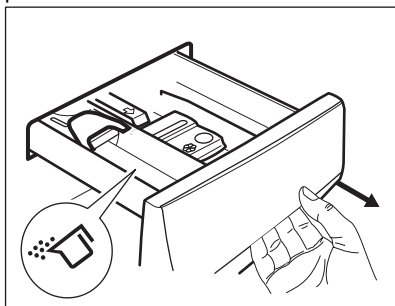

4. Drej klappen ned for at bruge flydende vaskemiddel.

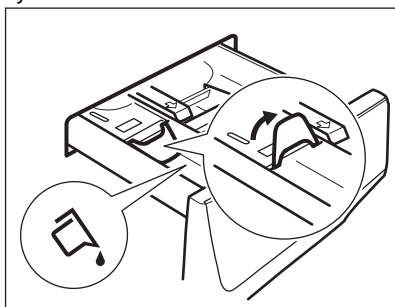

**i** Når klappen er i positionen **NED:**

- Brug hverken geleagtige eller tyktflydende vaskemidler.
  - Hæld ikke mere flydende vaskemiddel i end grænsen, vist på klappen.
  - Indstil ikke forvaskfasen.
  - Indstil ikke funktionen udskudt start.
5. Afmål vaskemidlet og skyllemidlet.  
6. Luk omhyggeligt vaskemiddeldispenseren.

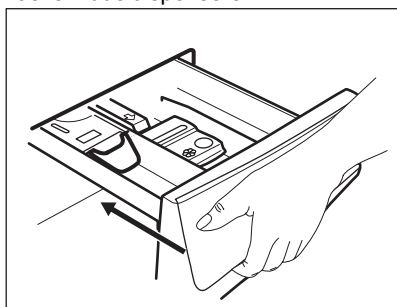

Sørg for, at klappen ikke blokerer, når du lukker skuffen.

## 11.5 Indstilling af et program

1. Drej programvælgeren for at vælge det ønskede vaskeprogram. Den relaterede programlampe tændes.

Indikatoren for knappen Start/Pause  blinker.

Displayet viser en indikation af programvarigheden, den maksimalt erklærede fyldning for det indstillede program (kun i nogle få sekunder), standardtemperaturen, standardcentrifugeringshastigheden og vaskefaselamperne (når tilgængelige).

2. Rør de relaterede knapper for at ændre temperaturen og/eller centrifugeringshastigheden.
3. Indstil en eller flere muligheder ved at trykke på de tilhørende knapper. De relaterede indikatorer vises i displayet, og de givne oplysninger

ændres i overensstemmelse med dette.

- i** Hvis et valg **ikke er muligt**, er der ingen indikatorer, der lyser og der lyder et signal.

## 11.6 Starte et program

Tryk på knappen Start/Pause  for at starte programmet.

Den tilknyttede lampe holder op med at blinke og forbliver tændt.

I displayet begynder lampen for driftsfasen at blinke.

Programmet starter, lugen låses.

Displayet viser kontrollampen .

- i** Afløbspumpen kan gå i gang kortvarigt, før apparatet fyldes med vand.

## 11.7 Start af et program med tilvalget Færdig

1. Tryk på dette gentagne gange, indtil displayet viser den ønskede tid inden for programmet, der skal afsluttes. Lampen tændes.
2. Tryk på knappen Start/Pause . Tromlen begynder at rotere for at udføre estimeringen ProSense, hvis dette er muligt i det valgte program.
3. Apparatet starter nedtællingen til programmets sluttid, og programmet starter rettidigt for at afslutte på det tidspunkt, der er indstillet via dette tilvalg.

### Sådan ændres eller annulleres dette tilvalg:



1. Sluk for apparatet med knappen On/Off .
2. Tænd for apparatet igen.
3. Indstil programmet igen.

## 11.8 ProSense- fyldningssensoren

- i** Programvarigheden på displayet henviser til en **mellemstor/stor mængde**.

Når et vaskeprogram er indstillet, lyser ikonet  på displayet, hvis programmet understøtter det.

Når du har trykket på knappen Start/Pause , begynder ProSense at registrere vasketøjsmængden:

1. Apparatet registrerer fyldningen i de første 30 sekunder: lampen  blinker, bjælkerne under ikonet  bevæger sig frem og tilbage, og tromlen roterer kort.
2. Når tromlen holder op med at rotere, viser displayet den nye programvarighed, som kan øges eller reduceres, justeret i overensstemmelse med den registrerede fyldning, antallet af bjælker angiver fyldningen i fjerdedele (fra 1 til 4, 4 bjælker i tilfælde af overfyldning) og lampen for den maksimalt angivne fyldning tændes igen. Efter yderligere 30 sekunder begynder vandpåfyldningen.

- i** I tilfælde af i **tilfælde af tromleoverfyldning** tændes lampen for den maksimalt angivne fyldning igen, mens lampen **MAX** blinker. I dette tilfælde er det i løbet af disse 30 sekunder muligt at sætte apparatet på pause og fjerne det overskydende tøj. Når det overskydende tøj er fjernet, skal du trykke på Start/Pause -knappen for at starte programmet igen. ProSense-fasen kan gentages op til tre gange (se punkt 1).

**Vigtigt!** Hvis vasketøjsmængden ikke reduceres, starter vaskeprogrammet alligevel, på trods af overfyldningen. I dette tilfælde gives der ingen garanti for de bedste vaskeresultater.

 Ca. 20 minutter efter programmets start kan programmets varighed justeres igen afhængigt af stoffets vandabsorbering.

 ProSense-detektionen udføres kun med komplette vaskeprogrammer (ingen spring over fase valgt).

 ProSense er ikke tilgængelig med visse programmer, som f.eks. Uld/Håndvask, programmer af kort varighed og programmer uden vask.

## 11.9 Kontrollamper for programfase

Når programmet starter, blinker kontrollampen for den igangværende fase, og kontrollampe for de andre faser lyser konstant.

F.eks. hvis vaske- eller forvaskefasen er i

gang: 

Når fasen slutter, holder den relevante kontrollampe op med at blinke og lyser konstant. Kontrollampen for den næste fase begynder at blinke.



F.eks. hvis skyllefasen er i gang:



Hvis du vælger Damp, tændes kontrollampen for dampfase

## 11.10 Afbrydelse af et program og ændring af tilvalg

Når programmet er i gang, kan du **kun ændre visse** tilvalg:

1. Tryk på Start/Pause -knappen. De tilsvarende kontrollamper blinker.
2. Ændring af tilvalgene. Den givne information på displayet ændres i henhold hertil.
3. Tryk på knappen Start/Pause  igen.

Vaskeprogrammet fortsætter.

## 11.11 Annullering af et igangværende program

1. Tryk på knappen On/Off for at annullere programmet og for at slukke for apparatet.
2. Tryk på knappen On/Off igen for at aktivere apparatet.

Nu kan du indstille et nyt vaskeprogram.



 Hvis ProSense-fasen allerede er udført, og vandfyldningen allerede er gået i gang, starter det nye program **uden at gentage ProSense-fasen**. Vandet og vaskemidlet tømmes ikke med henblik på at undgå spild. Displayet viser programmets maksimale varighed, og den opdateres, ca. 20 minutter efter et nyt program startes.

## 11.12 Åbning af lugen – Tilføjelse af tøj



Mens et program eller udskudt start er i gang, er apparatets luge låst.

 Hvis vandets temperatur og niveau i tromlen er for højt, og/eller tromlen stadigvæk drejer rundt, kan du ikke åbne lugen.

Du kan nemt åbne lugen for at tilføje eller fjerne nogle ting, når der er lys i ikonet .

1. Tryk på knappen Start/Pause . Kontrollampen for den relevante lågelås slukkes i displayet.
2. Åbn lågen til maskinen. Tilføj eller fjern om nødvendigt genstandene.
3. Luk lugen, og tryk på knappen Start/Pause .

Programmet eller den udskudte start fortsætter.

Lugen kan åbnes, når programmet er færdigt og der ikke længere er lys i ikonet , eller indstil centrifugerings- eller tømningensprogrammet/tilvalget, og tryk derefter på knappen Start/Pause .



## 11.13 Program slut

Når programmet er færdigt, standser maskinen automatisk. Lydsignalerne høres (hvis de er aktive).

På displayet lyser alle vaskefaselamper konstant, og tidsområdet viser .

Kontrollampen for knappen Start/Pause  slukkes.

Lugen låses op, og lampen  slukkes.

**MAX** blinker i slutningen af programmet i tilfælde af overfyldt tromle.

1. Tryk på knappen On/Off for at slukke for apparatet.





Fem minutter efter afslutningen af programmet slukker energisparefunktionen automatisk for apparatet.

 Når du tænder for apparatet igen, viser displayet afslutningen af det program, der sidst er blevet valgt. Drej programknappen for at indstille et nyt program.



2. Fjern vasketøjet i apparatet.
3. Sørg for, at tromlen er tom.
4. Lad lugen og beholderen til vaskemiddel stå lidt på klem for at forhindre mug og lugte.
5. Luk for vandhanen.

## 11.14 Tømning af vand efter programslut

Hvis du har valgt et program eller en valgmulighed, som ikke tømmer vandet ud fra den sidste skylning, er programmet færdigt, men:

- Displayet viser lampen , tilvalgslampen  eller  og lampen for låst luge . Kontrollampen for den igangværende fase  blinker.
- Tromlen drejer stadigvæk ved regelmæssige intervaller for at forhindre krøller i vasketøjet.
- Lågen forbliver låst.

- Du skal tømme vandet ud for at åbne lågen:

1. Hvis nødvendigt, berør Centrifugering -knappen for at mindske centrifugeringshastigheden, som apparatet foreslår.
2. Tryk på knappen Start/Pause :
  - Hvis du har indstillet , tømmer apparatet vandet og roterer.
  - Hvis du har indstillet  <sup>dB</sup>, tømmer apparatet kun vandet.

Tilvalgslampen  eller  <sup>dB</sup> slukkes, mens kontrollampen  blinker og derefter slukkes.

3. Når programmet er udført, og kontrollampen for låst luge  slukkes, kan du åbne lugen.
4. Tryk på knappen On/Off i nogle få sekunder for at deaktivere apparatet.

 Apparatet tømmer under alle omstændigheder automatisk vandet efter ca. 18 timer.

## 11.15 Standbytilvalg

Standby-funktionen deaktiverer automatisk maskinen, så det mindsker energiforbruget, når:

- Du bør ikke bruge maskinen i 5 minutter, inden du trykker på Start/Pause -knappen. Tryk på On/Off -knappen for at tænde for apparatet igen.
- 5 minutter efter vaskeprogrammets afslutning Tryk på On/Off -knappen for at tænde for apparatet igen. Displayet viser afslutningen på det sidst valgte program. Drej programknappen for at indstille et nyt program.

 Hvis du indstiller et program eller et tilvalg, der slutter med vand i tromlen, slukker standbyfunktionen **ikke** for apparatet for at minde dig om at tømme vandet.

## 12. DAGLIG BRUG - VASK OG TØRRING



### ADVARSEL!

Se kapitlerne om sikkerhed.



Dette apparat er en automatisk vaske/tørremaskine.

### 12.1 NON-STOP program - vaske- og tørretilstand





Ikke alle programmer er kompatible med tørrefunktion.

I nogle vaskeprogrammer kan du kombinere Vask og Tørring for at køre et komplet vaske- og tørreprogram. Gør følgende:

1. Tryk på knappen On/Off i nogle sekunder for at aktivere maskinen.
2. Læg vasketøjet i ét stykke ad gangen.
3. Hæld vaske- og skyllemiddel i det tilhørende rum.
4. Drej programvælgeren hen på vaskeprogrammet. Displayet viser standardtemperaturen og centrifugeringen. Skift dem om nødvendigt i henhold til dit vasketøj. Displayet viser også den maksimalt anbefalede fyldning for vaskefase.
5. Indstil de ønskede valgmuligheder, hvis de er tilgængelige.
6. Tryk én gang på tilstandsknappen Tørring for også at aktivere tørrefunktionen. Kontrollamperne for Vask og Tørring tændes.



Kontrollampe  og  vises i displayet. Displayet viser også den maksimalt anbefalede fyldning for et vaske- og tørreprogram (f.eks. 6.0 kg for bomuld).





Ved tørring af en stor mængde vasketøj skal du sørge for, at tøjet ikke er rullet sammen, og at det er fordelt jævnt i tromlen.

### 12.2 Vask og tørring - Automatiske niveauer



Standardniveauet er skabstørt





 . I nogle programmer kan du ændre tørreniveauet.

1. Tryk gentagne gange på knappen AUTOMATISK TØRRING, indtil displayet viser den ønskede tørhedsgrad. Kontrollamperne på displayet lyser i overensstemmelse hermed:





- a.   **Strygetørt:** til bomuldstøj;



- b.   **Skabstørt:** til bomuld og syntetisk tøj;





- c.   **Ekstra tørt:** til bomuldstøj.

**Tidsværdien på displayet er varigheden af både vaske- og tørreprogrammet.**



For at få en god tørring med brug af mindre energi og på kortere tid lader maskinen dig ikke indstille en for lav centrifugeringshastighed for tøj, der skal vaskes og tørres.

2. Tryk på knappen Start/Pause  for at starte programmet. ProSense-estimeringen starter.

På displayet tændes kontrollampen  for låst låge, og kontrollampen for den igangværende fase begynder at blinke. Displayet viser også den resterende programtid.

### 12.3 Vask og tidsindstillet tørring

Du kan også udelukke den automatiske tørretilstand og vælge en tørretid manuelt:

1. Tryk gentagne gange på knappen Tørretid for at indstille den ønskede tidsværdi (se tabellen "Tørring med fast varighed" i kapitlet "Programmer"). Auto dryl-kontrollampe slukkes, og kontrollampe  tændes.

Den minimale tidsindstillede tørring er 10 minutter.



Hver gang der trykkes på denne knap, øges tidsværdien med 5 minutter. Displayet viser den nye indstillede tid.

2. Tryk på knappen Start/Pause  for at starte programmet. ProSense-estimeringen starter.

På displayet tændes kontrollampen  for låst låge, og kontrollampen for den igangværende fase begynder at blinke. Displayet viser også den resterende programtid.

## 12.4 Når tørreprogrammet er færdigt

- stopper maskinen automatisk.

- Lydsignalerne høres (hvis de er aktive).
- På displayet tændes .
- Kontrollampen for Start/Pause  knappen slukkes. Symbolet  for låst låge slukkes
- Tryk på On/Off-knappen i nogle sekunder for at deaktivere maskinen.

-  Få minutter efter afslutningen af programmet slukker energisparefunktionen automatisk for maskinen.

1. Fjern vasketøjet i maskinen.
2. Sørg for, at tromlen er tom.

-  Efter tørrefasen rengøres tromlen, tætningen og indersiden af døren med en våd klud.

# 13. DAGLIG BRUG - KUN TØRRING



**ADVARSEL!**  
Se kapitlerne om sikkerhed.



Dette apparat er en automatisk vaske/tørremaskine.

## 13.1 Forberedelse til tørring

1. Tryk knappen On/Off i nogle sekunder for at aktivere maskinen.



I forbindelse med et program, der kun indeholder tørring, viser displayet ikke den maksimale fyldning, og ProSense-estimeringen er deaktiveret.

2. Læg vasketøjet i ét stykke ad gangen.
3. Drej programvælgeren hen på det program, der er egnet til tørring af tøjet.
4. Tryk to gange på Tørring-knappen for at udelade vask og kun udføre tørring. Kontrollampen for Tørring

knappen er tændt. Kontrollamperne



 og  =  vises på displayet.









Når du tørrer en stor mængde vasketøj, skal du for at opnå gode resultater sørge for, at vasketøjet ikke er rullet sammen, og at det er fordelt jævnt i tromlen.

## 13.2 Tørring - Automatiske niveauer

Standardniveauret er skabstørt

 =  = . I nogle programmer kan du ændre tørreniveauet.

1. Tryk gentagne gange på knappen Automatisk tørring, indtil displayet viser den påkrævede tørhedsgrad. Kontrollamperne på displayet lyser i overensstemmelse hermed:

- a.  =  **Strygetørt:** til bomuldstøj;
- b.  =  **Skabstørt:** til bomuld og syntetisk tøj;
- c.  =  **Ekstra tørt:** til bomuldstøj.

**Tidsværdien på displayet er varigheden af både vaske- og tørreprogrammet.**



-  For at få en god tørring med brug af mindre energi og på kortere tid lader maskinen dig ikke indstille en for lav centrifugeringshastighed for tøj, der skal vaskes og tørres.

2. Tryk på knappen Start/Pause  for at starte programmet.

På displayet tændes kontrollampen  for låst låge, og kontrollampen for den igangværende fase begynder at blinke. Displayet viser også den resterende programtid.

### 13.3 Tørring med fast varighed

Du kan også vælge en tørretid manuelt:

1. Tryk gentagne gange på knappen Tørretid for at indstille den ønskede tidsværdi (Se tabellen "Tørring med fast varighed" i kapitlet "Programmer"). Kontrollampe Auto  slukkes, og kontrollampe  tændes.

## 14. FNUG I STOFFET

Under vaske- og/eller tørrefasen kan visse typer stof (svampeklud, uld, sweatshirt) frigive fnug.

Det frigivne fnug kan sætte sig fast til stoffet i næste vask.

Denne gene forværres med tekniske stoffer.

Sådan forhindrer du fnug i dit vasketøj:

Den lavest indstillede tørretid er 10 minutter.



Hver gang der trykkes på denne knap, øges tidsværdien med 5 minutter.

Displayet viser den nye indstillede tid.

2. Tryk på Start/Pause -knappen for at starte programmet.

På displayet tændes kontrollampe  for låst låge, og kontrollampe for den igangværende fase begynder at blinke. Displayet viser også den resterende programtid.

### 13.4 Når tørreprogrammet er færdigt

- stopper maskinen automatisk.
- Lydsignalerne høres (hvis de er aktive).
- På displayet tændes .
- Kontrollampen for Start/Pause -knappen slukkes. Symbolet  for låst låge slukkes
- Tryk på On/Off-knappen i nogle sekunder for at deaktivere maskinen.

-  Få minutter efter afslutningen af programmet slukker energisparefunktionen automatisk for maskinen.

1. Fjern vasketøjet i maskinen.  
2. Sørg for, at tromlen er tom.

-  Efter tørrefasen rengøres tromlen, tætningen og indersiden af døren med en våd klud.

- Vask ikke mørke stoffer, når du har vasket og tørret lyse stoffer (håndklæde, uld, sweatshirt) og omvendt.
- Tør denne type stof, når det vaskes for første gang.
- Rengør afløbsfilteret.
- Efter tørrefasen rengøres den tomme tromle, pakningen og lågen med en fugtig klud.

### Gør følgende for at fjerne fnug inden i tromlen:

- Tøm tromlen.
- Rengør tromlen, pakningen og lågen med en våd klud.

- Indstil program Maskinrens og tilstand Tørring.
- Tryk på knappen Start/Pause  for at starte programmet.

## 15. RÅD OG TIP



### ADVARSEL!

Se kapitlerne om sikkerhed.

### 15.1 Ilægning af vasketøj

- Opdel vasketøjet i: hvidt, kulørt, syntetiske stoffer, finvask og uld.
- Følg vaskeanvisningerne på vasketøjsmærkerne.
- Undgå at vaske hvidt og kulørt tøj sammen.
- Visse kulørte ting kan blive affarvet ved den først vask. Vi anbefaler, at du vasker dem separat de første par gange.
- Vend indersiden udad på flerlagede stoffer, uld og genstande med trykte illustrationer.
- Forbehandl genstridige pletter.
- Vask genstridige pletter med et specielt vaskemiddel.
- Vær forsigtig med gardiner. Fjern krogene, eller læg gardinerne i en vaskepose eller i et pudebetræk.
- En for lille mængde vasketøj kan forårsage problemer med centrifugeringen, hvilket kan føre til for kraftig vibration. Hvis dette sker:
  - a. afbryd programmet, og åbn lugen (se kapitlet "Daglig brug");
  - b. gendistribuer mængden manuelt, så genstandene er jævnt fordelt i karret.
  - c. tryk på Start/Pause-knappen. Centrifugeringsfasen fortsætter.
- Knap pudebetræk, luk lynlåse, hægt hæfter, og lås tryklåse. Bind bæltter, snore, snørebånd, bånd og andre løse genstande.
- Vask ikke tøj uden sømme eller med snit. Brug en vaskepose til at vaske små og/eller sarte genstande (f.eks. bh'er med bøjle, bæltter, strømpebukser, snørebånd, bånd osv).

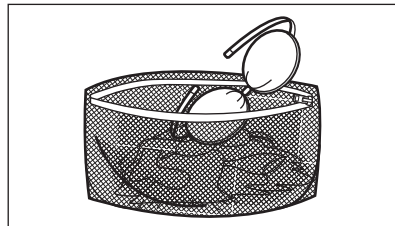

- Tøm lommerne og fold tøjet ud.

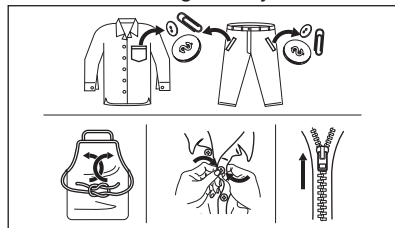

### 15.2 Vanskelige pletter

Til nogle pletter er vand og vaskemiddel ikke tilstrækkeligt.

Vi anbefaler, at du forbehandler disse pletter, inden du lægger tøjet i maskinen.

Man kan få specielle pletfjernere. Brug den specielle pletfjerner, der kan anvendes til plet- og stoftypen.

Sprøjt ikke pletfjerner på tøj i nærheden af apparatet, da det er korrosivt for plastikdelene.



## 15.3 Vaskemiddeltype og -mængde

Valget af vaskemiddel og brugen af korrekte mængder påvirker ikke kun dine vaskeresultater, men hjælper også med at undgå affald og beskytte miljøet:

- Brug kun vaskemidler og andre behandlinger, der er specielt beregnet til vaskemaskiner: Følg først disse generelle regler:
  - vaskepulver (også tabletter og enkelt dosis-vaskemidler) til alle typer stof, undtagen stof, der skal finvaskes. Foretræk vaskepulver med blegemiddel til hvide ting og hygiejniser af vasketøj,
  - flydende vaskemiddel (også enkelt dosis-vaskemidler), helst til vaskeprogrammer med lave temperaturer (maks. 60 °C) til alle stoftyper, eller specialmiddel kun til uld.
- Valget og mængden af vaskemiddel afhænger af: stoftype (finvask, uld, bomuld osv.), tøjfarve, tøj mængde, tilsmudsningsgrad, vasketemperatur og vandets hårdhedsgrad.
- Følg anvisningerne på pakken af vaskemidlerne eller andre behandlingsmidler uden at overskride det angivne maksimumniveau (**MAX**).
- Bland ikke forskellige typer vaskemiddel.
- Brug mindre vaskemiddel, hvis:
  - du vasker en lille mængde vasketøj,
  - tøjet er let snavset,
  - Der er en stor mængde skum under vask.
- Når du bruger vaskemiddeltabs eller -kapsler, skal du altid lægge dem ind i tromlen, ikke i vaskemiddeldispenseren og følge producentens anbefalinger.

### Utilstrækkeligt vaskemiddel kan forårsage:

- utilfredsstillende vaskeresultater,
- at vaskemængden bliver grå,
- fedtet tøj,
- mug i apparatet.

### For meget vaskemiddel kan forårsage:

- skumdannelse,

- reduceret vaskeeffekt,
- utilstrækkelig skylning,
- en større indvirkning på miljøet.

## 15.4 Miljø-råd

For at spare vand, energi og for at hjælpe med at beskytte miljøet anbefaler vi, at du følger disse råd:

- **Normalt snavset tøj** kan vaskes **uden forvask** for at spare vaskemiddel, vand og tid (det beskytter også miljøet!).
- Hvis apparatet fyldes til den **maksimalle kapacitet, der er angivet for hvert program, hjælper det med at reducere energi- og vandforbrug.**
- Med passende forbehandling kan pletter og begrænset snavs fjernes. Vasketøjet kan derefter vaskes ved en lavere temperatur.
- For at bruge den rigtige mængde vaskemiddel henvises til den mængde, der er foreslået af vaskemiddelproducenten, og kontrollere vandets hårdhed i dit husholdningssystem. Se 'Vandets hårdhedsgrad'.
- Indstil den **maksimalt mulige centrifugeringshastighed** for det valgte program for at spare energi under tørrefasen!

## 15.5 Vandets hårdhed

Hvis vandets hårdhedsgrad i dit område er højt eller moderat, anbefaler vi, at du bruger et blødgøringsmiddel til vaskemaskiner. I områder, hvor vandets hårdhedsgrad er lav, er det ikke nødvendigt at bruge blødgøringsmiddel.

Kontakt dit lokale vandværk for at få oplysninger om vandets hårdhedsgrad.

Brug den korrekte mængde blødgøringsmiddel. Følg anvisningerne, som findes på pakningen af produktet.

## 15.6 Forbered tørreprogrammet

- Åbn vandhanen.
- Kontrollér, om afløbsslangen er tilsluttet korrekt. Se installationsafsnittet for yderligere oplysninger.

- Se tørreprogramtabellen for maksimal fyldning af vasketøj til tørreprogrammerne.





## 15.7 Genstande, der ikke er egnede til tørring

Indstil ikke et tørreprogram til dette vasketøj:

- Syntetiske gardiner.
- Beklædningsgenstande med metaldele.
- Nylonstrømper.
- Dyner.
- Sengenæpper.
- Tæpper.
- Anorakker.
- Soveposer.
- Tekstiler med rest af hårspray, neglelaksfjerner eller lignende.
- Klædningsstykker, der indeholder skumgummi eller lignende materialer.

## 15.8 Vaskemærker

Følg producentens vaskemærkeangivelser når du tørrer vasketøjet:

-  = Tøjet kan tørretumbles
-  = Tørreprogrammet er ved høj temperatur
-  = Tørreprogrammet er ved nedsat temperatur
-  = Tøjet må ikke tørretumbles.

## 15.9 Tørreprogrammets varighed

Tørretiden kan afhænge af:

- slutcentrifugeringens hastighed
- tørhedsgrad
- tøjets art
- vægten af vasketøjet

## 15.10 Eftertørring

Hvis tøjet stadig er fugtigt, når tørreprogrammet er slut, vælger du en ny, kort tørretid igen.



**ADVARSEL!**  
For at undgå folder og krympning må du ikke fylde for meget vasketøj i.

## 15.11 Generelle tips

Se tabellen «Tørring med fast varighed» for at finde de gennemsnitlige tørretider. Erfaring vil hjælpe dig med at tørre vasketøjet bedre. Skriv varigheden op for de programmer, du tidligere har udført.

For at undgå statisk elektricitet ved tørreprogrammets afslutning:

1. Brug skyllemiddel i vaskeprogrammet.
2. Brug et skyllemiddel specielt til tørretumblere.
3. Hæld ikke vaskemiddel eller skyllemiddel i inden en tørringscyklus.
4. Du bør ikke tørre grove og glatte stoffer sammen, så du undgår at ridse glatte stoffer.
5. Fjern alle genstande fra tøjkommer, især smeltegenstande.

Når tørreprogrammet er slut, skal du tage tøjet ud umiddelbart efter afslutningen.

# 16. VEDLIGEHOLDELSE OG RENGØRING



**ADVARSEL!**  
Se kapitlerne om sikkerhed.

## 16.1 Plan for regelmæssig rengøring

Periodisk rengøring hjælper med at forlænge dit apparats levetid.

Efter hvert program skal lågen og beholderen til vaskemiddel stå lidt på

klem for at få luftcirkulation og tørre fugtigheden indvendigt i apparatet. Dette forebygger mug og lugte.

Hvis apparatet ikke bruges i længere tid, så luk for vandhanen, og tag stikket ud af kontakten.

Vejledende periodisk rengøringsplan:

Afkalkning	To gange om året
------------	------------------

Vedligeholdelsesvask	En gang om måneden
Rengør lugetætning	Hver anden måned
Rengør tromle	Hver anden måned
Fjern fnug fra tromlens inderside	To gange om måneden <sup>1)</sup>
Rengør sæbeskuffen	Hver anden måned
Rengør dræningspumpefilter	To gange om året
Rengør tilløbsslangen og filteret i indløbsventilen	To gange om året

<sup>1)</sup> Se kapitlet "Fnug i stoffet".

De følgende afsnit forklarer, hvordan du skal rengøre hver del.

## 16.2 Fjernelse af fremmedlegemer



Sørg for, at alle lommer er tomme, og at alle løse elementer er fastgjort, inden du kører programmet. Se "Ilægning af vasketøj" i 'Råd og tips'.

Fjern eventuelle fremmedlegemer (såsom metalclips, knapper, mønter osv.), som du måske kan finde i lugetætningen, filtrene og tromlen. Se afsnittene "Lugetætning med dobbelt kantvandlås", "Rengøring af tromlen", "Rengøring af dræningspumpen" og "Rengøring af tilløbsslangen og ventilfilteret". Kontakt om nødvendigt det autoriserede servicecenter, hvis dette ikke hjælper.

## 16.3 Udvendig rengøring

Rengør kun maskinen med mild sæbe og varmt vand. Tør alle overfladerne helt.

Brug ikke skurepuder eller ridsemateriale.



### FORSIGTIG!

Undlad at bruge sprit, opløsningsmidler eller kemiske produkter.



### FORSIGTIG!

Rengør ikke metalflader med klorinbaseret rengøringsmiddel.

## 16.4 Afkalkning



Hvis vandets hårdhedsgrad i dit område er højt eller moderat, anbefaler vi, at du bruger et afkalkningsmiddel til vaskemaskiner.

Undersøg regelmæssigt tromlen for kalk.

De almindelige vaskemidler indeholder blødgøringsmiddel, men vi anbefaler at køre et program med tom tromle og et afkalkningsmiddel ind imellem.



Følg altid anvisningerne, som findes på pakningen af produktet.

## 16.5 Vedligeholdelsesvask

Den gentagne og længevarige brug af programmer ved lave temperaturer og korte programmer kan forårsage aflejringer af vaskemiddel, fnugrester, bakterievækst og dannelse af biofilm i tromlen og karret. Dette kan forårsage dårlige lugte og mug.

For at fjerne disse aflejringer og gøre apparatets indvendige del hygiejnisk bør du køre en vedligeholdelsesvask mindst én gang om måneden:

1. Fjern alt vasketøjet i tromlen.
2. Kør et bomuldsprogram med den højeste temperatur og tilsæt lidt vaskepulver, eller kør programmet Maskinrens, hvis det er tilgængeligt.

## 16.6 Lugetætning

Dette apparat er designet med et **selvrensende dræningssystem**, der gør det muligt at dræne fnugfiltre, som falder af tøjet, ud med vandet. Se jævnlige tætningen efter. Mønter,



knapper, andre små genstande kan genvindes i slutningen af cyklussen.

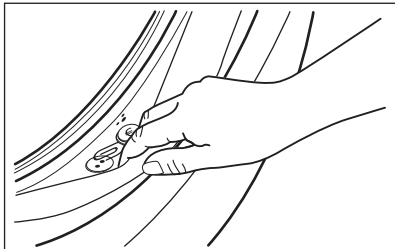

Rengør den, hvis det er nødvendigt, ved hjælp af et rengøringsmiddel med ammoniak uden at ridse tætnings overflade.

- i** Følg altid anvisningerne, som findes på pakningen af produktet.

## 16.7 Rengøring af beholderen til vaskemiddel

For at undgå mulige aflejringer af udtørret vaskemiddel eller klumper af skyllemiddel og/eller mug i vaskemiddelskuffen, skal følgende rengøringsprocedurer foretages med jævne mellemrum:

1. Åbn skuffen. Tryk krogen nedad som vist på billedet og træk den ud.

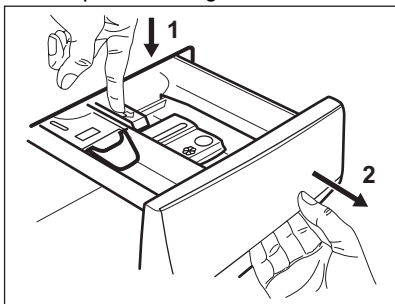

2. Fjern den øverste del af rummet til tilsætningsmidler for at gøre rengøringen nemmere. Sørg for, at alle rester af vaskemiddel fjernes fra den øverste og nederste del af fordybningen. Brug en lille børste til at rengøre fordybningen.

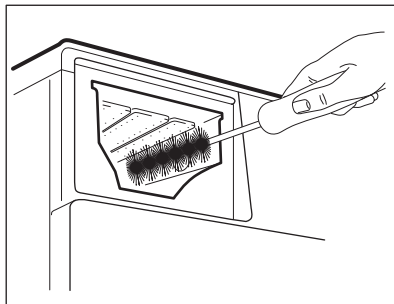
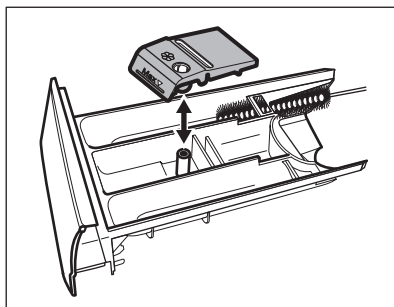

3. Skyl vaskemiddelskuffen under rindende varmt vand for at fjerne alle spor af vaskemiddel. Efter rengøring sættes den øverste del på igen.
4. Sæt vaskemiddelskuffen i skinnerne og luk den. Kør skylning uden tøj i tromlen.

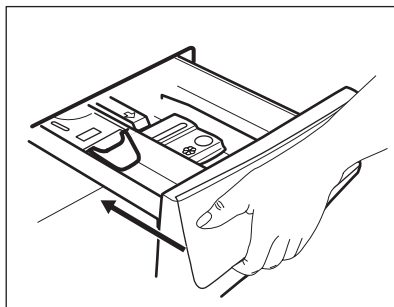

## 16.8 Rengøring af afløbspumpen



### ADVARSEL!

Tag stikket ud af kontakten.



Efterse jævnligt filteret i afløbspumpen, og sørg for, at det er rent.

Rengør afløbspumpen hvis:

- Maskinen tømmes ikke for vand.
- Tromlen drejer ikke rundt.
- Apparatet udsender en usædvanlig støj på grund af stoppelse i afløbspumpen.
- Displayet viser alarmkoden **E20**.



#### ADVARSEL!

- Fjern ikke filteret, mens apparatet er tændt.
- Rens ikke pumpen, hvis vandet i apparatet er varmt. Vent, til vandet er kølet ned

Fortsæt som følger for at rengøre pumpen:

1. Åbn dækslet til pumpen.

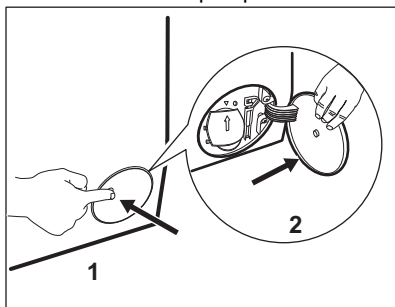

2. Anbring en passende skål under afløbspumpeadgangen for at opsamle vand, der flyder ud.
3. Åbn skakten nedad. Sørg altid for klude til optørring af spildt vand, når filteret fjernes.

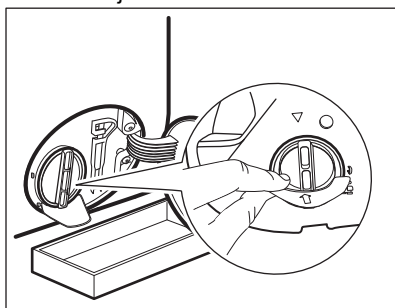

4. Drej filteret 180 grader mod uret for at åbne det, uden at fjerne det. Lad vandet flyde ud.

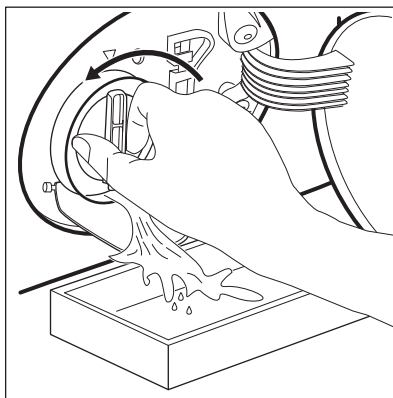

5. Når skålen er fuld af vand, skal filteret sættes tilbage, og beholderen tømmes.
6. Gentag trin 4 og 5, til vandet ikke længere flyder ud.
7. Drej filteret mod uret, og tag det af.

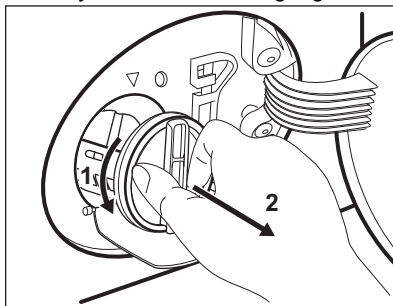

8. Fjern om nødvendigt fnug og genstande fra filterfordybningen.
9. Kontroller, at pumpehjulet kan rotere. Hvis det ikke roterer, bedes du kontakte det autoriserede servicecenter.

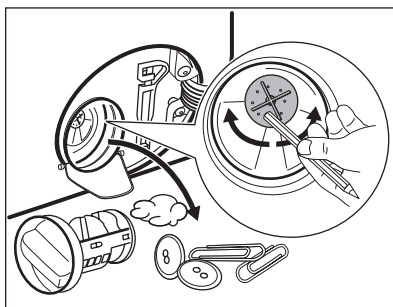

10. Rengør filteret under vandhanen.

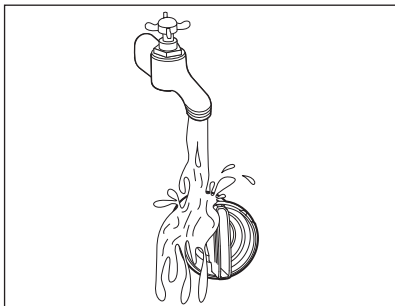

11. Sæt filteret på plads i de specielle skinner ved at dreje det med uret. Sørg for at stramme filteret korrekt for at forhindre lækager.

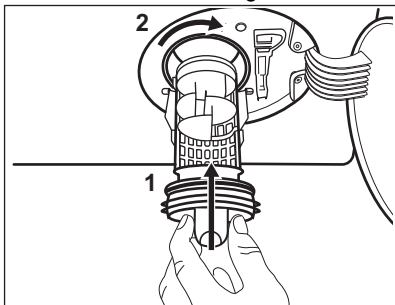

12. Luk dækslet til pumpen.

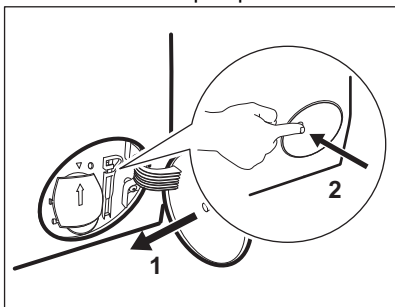

Når du tømmer vandet med nødtømningsproceduren, skal du igen aktivere udtømningssystemet:

- Kom 2 liter vand i vaskemiddelbeholderens rum til hovedvask.
- Start programmet for at tømme vandet ud.

## 16.9 Rengøring af tilløbsslangen og filteret i indløbsventilen

Det anbefales at rengøre både tilløbsslangens og ventilens filtre ind imellem for at fjerne evt. aflejringer, der kan have ophobet sig gennem tiden:

- Fjern tilløbsslangen fra hanen, og rengør filteret.

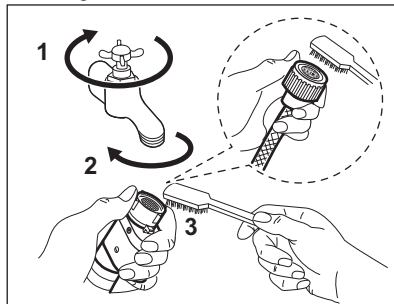

- Fjern tilløbsslangen fra apparatet ved at løsne ringmøtrikken.

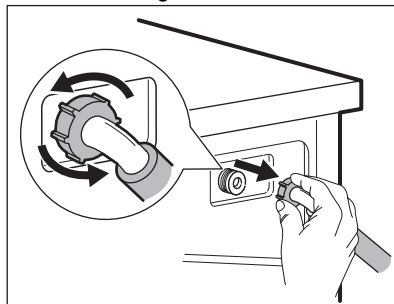

- Rengør ventilfilteret på apparatets bagside med en tandbørste.

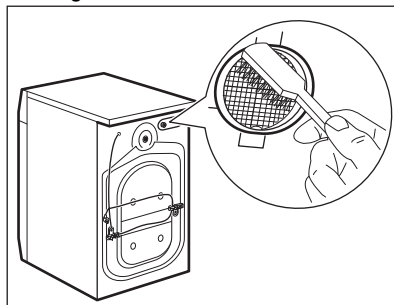

- Når du igen tilslutter slangen på bagsiden af apparatet, skal du dreje den til venstre eller højre (ikke i lodret

position), afhængigt af din vandhanes position.

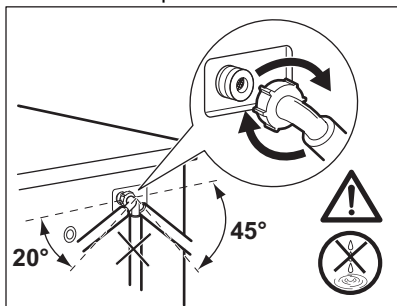

## 16.10 Nødtømning

Hvis apparatet ikke kan tømme vandet, bør du udføre den samme procedure, beskrevet i afsnittet "Rengøring af udtømningspumpe". Hvis det er nødvendigt, rengøres pumpen.

Når du tømmer vandet med nødtømningsproceduren, skal du igen aktivere udtømningssystemet:

1. Kom 2 liter vand i vaskemiddelbeholderens rum til hovedvask.

2. Start programmet for at tømme vandet ud.

## 16.11 Frostsikring

Hvis apparatet bliver installeret et sted, hvor temperaturen kan nå værdierne omkring 0 °C eller falde til under dette, skal du fjerne det resterende vand fra tilløbsslangen og afløbspumpen.

1. Træk stikket ud af stikkontakten.
2. Luk for vandhanen.
3. Læg de to ender af tilløbsslangen i en beholder, og lad vandet løbe ud af slangen.
4. Tøm afløbspumpen. Se nødtømningsproceduren.
5. Når afløbspumpen er tom, sættes tilløbsslangen på igen.



### ADVARSEL!

Kontroller, at temperaturen er over 0 °C, inden du bruger apparatet igen. Producenten er ikke ansvarlig for skader forårsaget af lave temperaturer.

# 17. FEJLFINDING



### ADVARSEL!

Se kapitlerne om sikkerhed.

## 17.1 Alarmkoder og mulige fejl

Maskinen starter ikke, eller den stopper under drift. Prøv først at finde en løsning på problemet (henvis til tabellerne).



### ADVARSEL!

Sluk for maskinen, før der udføres nogen som helst form for eftersyn.

## Ved nogle problemer viser displayet en alarmkode, og knappen

Start/Pause  kan blinke kontinuerligt:



Hvis maskinen er overfyldt, skal du fjerne nogle ting fra tromlen og/eller holde lugen presset ind, mens du rører ved Start/Pause-knappen, indtil

kontrollampen  holder op med at blinke (se billedet herunder).

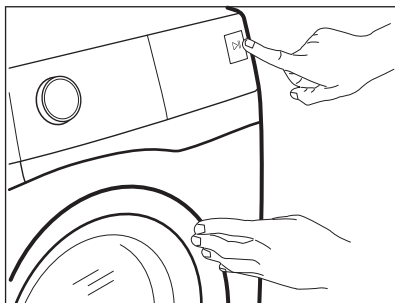

Problemer	Mulig løsning
<b>E 10</b> Maskinen tager ikke vand ind korrekt.	<ul style="list-style-type: none"> <li>• Kontrollér, at der er åbnet for vandhanen.</li> <li>• Kontrollér, at vandtrykket ikke er for lavt. Kontakt det lokale vandværk for at få disse oplysninger.</li> <li>• Sørg for, at vandhanen ikke er tilstoppet.</li> <li>• Kontrollér, at tilløbsslangen ikke er knækket, beskadiget eller bøjet.</li> <li>• Sørg for, at tilløbsslangen er tilsluttet korrekt.</li> <li>• Kontrollér, at tilløbsslangens og ventilens filtre ikke er tilstoppede. Se "Vedligeholdelse og rengøring".</li> </ul>
<b>E 20</b> Maskinen tømmes ikke for vand.	<ul style="list-style-type: none"> <li>• Kontrollér, at vandlåsen ikke er tilstoppet.</li> <li>• Kontrollér, at afløbsslangen ikke er knækket eller bøjet.</li> <li>• Kontrollér, at afløbsfiltret ikke er tilstoppet. Rens filtret om nødvendigt. Se "Vedligeholdelse og rengøring".</li> <li>• Kontrollér, at afløbsslangen er tilsluttet korrekt.</li> <li>• Indstil tømningensprogrammet, hvis du indstiller et program uden tømningensfase.</li> <li>• Indstil tømningensprogrammet, hvis du indstiller en valgmulighed, som slutter med vand i karret.</li> </ul>
<b>E 40</b> Maskinens låge er åben eller ikke rigtigt lukket.	<ul style="list-style-type: none"> <li>• Sørg for, at lågen er korrekt lukket.</li> </ul>

<b>E91</b> Intern fejl. Ingen kommunikation mellem maskinens elektroniske elementer.	<ul style="list-style-type: none"> <li>• Programmet sluttede ikke korrekt, og maskinen stoppede for tidligt. Sluk for maskinen, og tænd igen.</li> <li>• Kontakt det autoriserede servicecenter, hvis alarmkoden vises igen.</li> </ul>
<b>E90</b> Strømforsyningen er ustabil.	<ul style="list-style-type: none"> <li>• Vent, indtil strømforsyningen er stabil.</li> </ul>
<b>EFO</b> Overløbsikringen er aktiveret.	<ul style="list-style-type: none"> <li>• Kobl maskinen fra strømforsyningen, og luk for vandhanen. Kontakt det autoriserede servicecenter.</li> </ul>

Sluk og tænd for maskinen, hvis displayet viser andre alarmkoder. Kontakt det autoriserede servicecenter, hvis problemet fortsætter. I tilfælde af et andet problem med apparatet kan du se oversigten herunder for mulige løsninger.

<b>Problem</b>	<b>Mulig løsning</b>
Programmet starter ikke.	<ul style="list-style-type: none"> <li>• Kontrollér, at stikket er tilsluttet stikkontakten.</li> <li>• Sørg for, at maskinens låge er lukket.</li> <li>• Kontrollér, at der ikke er sprunget en sikring i relæet.</li> <li>• Sørg for, at Start/Pause  ikke er aktiveret.</li> <li>• Hvis den udskudte start er indstillet, kan du annullere den eller vente på, at nedtællingen er færdig.</li> <li>• Deaktivér børnesikringen, hvis den er aktiveret.</li> <li>• Kontrollér knappens position på det valgte program.</li> </ul>
Maskinen bliver fyldt med vand og tømmes med det samme.	<ul style="list-style-type: none"> <li>• Kontrollér, at afløbsslangen er i den korrekte position. Slangen er muligvis placeret for lavt. Se "Installationsvejledning".</li> </ul>
Centrifugeringen fungerer ikke, eller en vask varer længere end normalt.	<ul style="list-style-type: none"> <li>• Indstil centrifugeringsprogrammet.</li> <li>• Kontrollér, at afløbsfiltret ikke er tilstoppet. Rens filtret om nødvendigt. Se "Vedligeholdelse og rengøring".</li> <li>• Justér tøjet i tromlen manuelt, og start centrifugeringsfasen igen. Dette kan skyldes balanceproblemer.</li> </ul>
Der er vand på gulvet.	<ul style="list-style-type: none"> <li>• Kontrollér, at tilslutningerne til vandslangen er tætte, og at der ikke er nogen lækager.</li> <li>• Kontrollér, at vandtilløbsslangen og/eller afløbsslangen ikke har nogen skader.</li> <li>• Kontrollér, at du bruger det rigtige vaskemiddel og den korrekte mængde.</li> </ul>

Problem	Mulig løsning
Du kan ikke åbne maskinens låge.	<ul style="list-style-type: none"> <li>• Kontrollér, at der ikke er valgt et vaskeprogram, som ender med vand i karret.</li> <li>• Kontrollér, at opvaskeprogrammet er færdigt.</li> <li>• Vælg tømnings- eller centrifugeringsprogrammet, hvis der er vand i tromlen.</li> <li>• Kontrollér, at maskinen modtager strøm.</li> <li>• Dette problem kan skyldes en fejl i maskinen. Kontakt det autoriserede servicecenter. Læs "Nødbåbning af låge" omhyggeligt, hvis du har brug for at åbne lågen.</li> </ul>
Maskinen udsender en unormal lyd og vibrerer.	<ul style="list-style-type: none"> <li>• Sørg for, at maskinen er korrekt nivelleret. Se "Installationsvejledning".</li> <li>• Kontrollér, at emballagen og/eller transportboltene er fjernet. Se "Installationsvejledning".</li> <li>• Kom mere vasketøj i tromlen. Tøjmængden kan være for lille.</li> </ul>
Programmets varighed øges eller mindskes, mens programmet kører.	<ul style="list-style-type: none"> <li>• ProSense System kan justere programvarigheden i henhold til vasketøjets type og mængde. Se under "ProSense Systemfyldningsdetektion" i kapitlet "Daglig brug".</li> </ul>
Vaskeresultatet er ikke tilfredsstillende.	<ul style="list-style-type: none"> <li>• Øg mængden af vaskemiddel, eller brug et andet vaskemiddel.</li> <li>• Brug særlige produkter til at fjerne vanskelige pletter, inden du vasker tøjet.</li> <li>• Kontrollér, at du har indstillet den korrekte temperatur.</li> <li>• Reducer mængden af vasketøj.</li> </ul>
Der dannes for meget skum i tromlen under en vaskecyklus.	<ul style="list-style-type: none"> <li>• Reducer mængden af vaskemiddel eller antallet af tabletter eller enkelt dosis-vaskemidler.</li> </ul>
Efter en vaskecyklus er der rester af vaskemiddel i sæbeskuffen.	<ul style="list-style-type: none"> <li>• Kontrollér, at klappen er placeret det rigtige sted (OP for pulvervaskemiddel – NED for flydende vaskemiddel).</li> <li>• Kontrollér, at du har brugt sæbeskuffen i overensstemmelse med de anvisninger, du har fået i denne vejledning.</li> </ul>
Maskinen tørrer ikke eller tørrer ikke korrekt.	<ul style="list-style-type: none"> <li>• Tænd for vandhanen.</li> <li>• Kontrollér, at afløbsfiltret ikke er tilstoppet.</li> <li>• Reducer tøjmængden.</li> <li>• Kontrollér, at du har valgt det korrekte program. Vælg om nødvendigt en kort tørretid.</li> </ul>
Vasketøjet er fuldt af forskelligfarvede fnug.	<p>Tøjet, der blev vasket i forrige program, frigjorde fnug i en anden farve:</p> <ul style="list-style-type: none"> <li>• Tørrefasen hjælper med at fjerne nogle af fnuggene.</li> <li>• Rens tøjet med en fnugfjerner.</li> </ul> <p>Hvis der er for meget fnug i tromlen, henvises der til afsnittet "Fnug i stoffet" for yderligere oplysninger.</p>

Tænd for maskinen, når du har gennemført kontrollen. Programmet fortsætter fra det sted, hvor det blev afbrudt.  
Kontakt det autoriserede servicecenter, hvis problemet opstår igen.  
De nødvendige oplysninger til servicecenteret er angivet på maskinens typeskilt.

## 17.2 Nødåbning af dør

I tilfælde af strømafbrydelse eller fejl forbliver apparatets luge låst. Vaskeprogrammet fortsætter, når strømmen vender tilbage. Hvis lugen forbliver låst i tilfælde af fejl, er det muligt at åbne den vha. funktionen til oplåsning i nødstilfælde.

Før lågen åbnes:



**FORSIGTIG!**  
**Risiko for forbrændinger!**  
Sørg for, at vandtemperaturen og vasketøjet ikke er meget varmt. Hvis det er relevant, skal man vente til det er kølet ned.



**FORSIGTIG!**  
**Fare for personskade!**  
Sørg for, at tromlen ikke drejer. Hvis det er relevant, skal man vente til tromlen ikke drejer mere.



Sørg for, at vandstanden i tromlen ikke er for høj. Gå om nødvendigt i gang med en nødtømning (se "Nødtømning" i kapitlet "Vedligeholdelse og rengøring").

Lågen åbnes på følgende måde:

1. Tryk på On/Off -knappen for at slukke for apparatet.
2. Tag stikket ud af kontakten.
3. Åbn filteret.
4. Træk udløseren til oplåsning i nødstilfælde ned én gang. Træk den igen ned, hold den i spænding, og åbn imens apparatets luge.

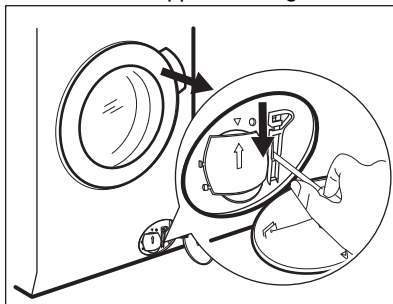

5. Tag vasketøjet ud, og luk derefter apparatets låge.
6. Luk filteret.

## 18. FORBRUGSVÆRDIER

### 18.1 Introduktion



Se linket [www.theenergylabel.eu](http://www.theenergylabel.eu) for detaljerede oplysninger om energimærket.



- i** QR-koden på energimærket, der leveres med maskinen, indeholder et link til oplysningerne relateret til apparatets ydelse i EU EPREL-databasen. Opbevar energimærket til reference sammen med brugervejledningen og alle andre dokumenter, der følger med denne maskine. Det er også muligt at finde de samme oplysninger i EPREL ved hjælp af linket <https://eprel.ec.europa.eu> og modelnavnet og produktnummeret, som du finder på skabets typeskilt. Se kapitlet "Produktbeskrivelse" for placering af typeskiltet.

## 18.2 Forklaring

<b>kg</b>	Ilægning af tøj.	<b>tt:mm</b>	Programvarighed.
<b>kWh</b>	Energiforbrug.	<b>°C</b>	Temperatur i vasketøjet.
<b>Liter</b>	Vandforbrug.	<b>o/m</b>	Centrifugeringshastighed.
<b>%</b>	Resterende fugt ved slutningen af programmet. Jo højere centrifugeringshastighed, des højere er støjen, og des lavere er den resterende fugt i slutningen af vaskeprogrammet.		

- i** Værdier og programvarighed kan variere afhængigt af forskellige forhold (f.eks. rumtemperatur, vandtemperatur og -tryk, mængdens størrelse og type vasketøj, forsyningsspænding), samt hvis du ændrer standardindstillingen for et program.

## 18.3 I henhold til Kommissionens forordning EU 2019/2023

Kun vask

<b>Eco 40-60-program</b>	<b>kg</b>	<b>kWh</b>	<b>Liter</b>	<b>tt:mm</b>	<b>%</b>	<b>°C</b>	<b>o/m<sup>1)</sup></b>
Hel fyldning	9.0	0.820	55.0	03:40	52.00	35.0	1551
Halv fyldning	4.5	0.540	45.0	02:35	52.00	33.0	1551
Kvart fyldning	2.5	0.185	38.0	02:30	54.00	23.0	1551

<sup>1)</sup> Maks. centrifugeringshastighed.

## Vaske- og tørreprogram

<b>Eco 40-60-program og skabs-tørt niveau</b>	<b>kg</b>	<b>kWh</b>	<b>Liter</b>	<b>tt:mm</b>	<b>%</b>	<b>°C</b>	<b>o/m<sup>1</sup></b>
Hel fyldning	6.0	3.795	87.0	07:45	0.00	27.0	1551
Halv fyldning	3.0	1.980	58.0	05:00	0.00	25.0	1551

1) Maks. centrifugeringshastighed.

## Strømforbrug i forskellige tilstande

<b>Slukket (W)</b>	<b>Standby (W)</b>	<b>Udskyd start (W)</b>
0.50	0.50	4.00

Tid til slukket/standbytilstand er maksimum 15 minutter.

## 18.4 Bomuldsprogrammer - kun vask



Disse værdier er kun vejledende.

<b>Program</b>	<b>kg</b>	<b>kWh</b>	<b>Liter</b>	<b>tt:mm</b>	<b>%</b>	<b>°C</b>	<b>o/m<sup>1</sup></b>
Bomuld <sup>2)</sup> 95 °C	9.0	2.700	90.0	04:05	44.00	85.0	1600
Bomuld 60 °C	9.0	1.600	85.0	03:50	44.00	55.0	1600
Bomuld <sup>3)</sup> 20 °C	9.0	0.350	85.0	03:00	44.00	20.0	1600
Syntetisk 40 °C	4.0	0.800	55.0	02:15	35.00	40.0	1200
Finvask <sup>4)</sup> 30 °C	2.0	0.400	60.0	01:05	35.00	30.0	1200
Uld 30 °C	1.5	0.300	65.0	01:05	30.00	30.0	1200

1) Referenceindikator for centrifugeringshastigheden.

2) Velegnet til vask af meget snavsede stoffer.

3) Velegnet til vask af let snavsset bomuld, syntetiske stoffer og blandingsfibre.

4) Den udfører også hurtige vaskeprogrammer til let snavsset tøj.

## 18.5 Bømludsprogrammer - vask og tør



Disse værdier er kun vejledende.

Program	kg	kWh	Liter	tt:mm	%	°C	o/m <sup>1</sup> )
Syntetisk 40 °C	4.0	2.800	85.0	05:00	1.00	40.0	1200

<sup>1)</sup> Referenceindikator for centrifugeringshastigheden.

## 19. HURTIGVEJLEDNING

### 19.1 Daglig brug

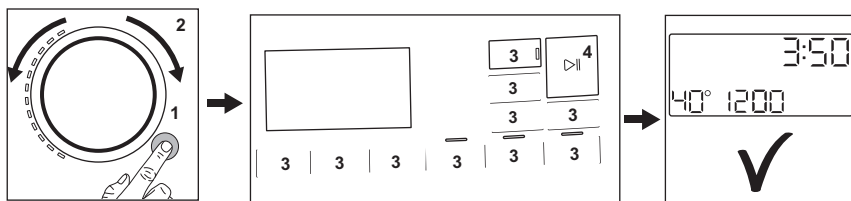

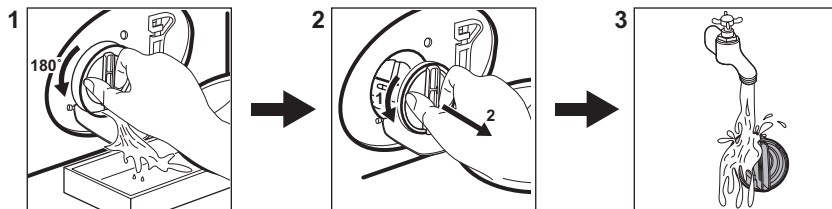

- Sæt stikket i kontakten.
- Åbn vandhanen.
- Tryk på **On/Off** -knappen for at tænde for apparatet på (1).
- Drej programvælgeren for at indstille det ønskede program (2).
- Indstil de ønskede tilvalg ved hjælp af de tilsvarende berøringsknapper (3).
- Læg vasketøjet i tromlen, et stykke ad gangen uden at overskride den maksimalt foreslåede mængde. Luk lugen, og sørg for, at der ikke sidder tøj i klemme mellem lugebælgen og lugen.
- Hæld vaskemidlet og anden behandling i det passende rum i beholderen til vaskemiddel.
- Berør **Start/Pause** ►||-knappen (4) for at starte programmet.
- Apparaten starter.
- Tag vasketøjet ud i slutningen af programmet.
- Tryk på **On/Off** -knappen for at slukke for apparatet.

## 19.2 Rengøring af afløbspumpefilteret



Rengør filteret regelmæssigt, og især hvis alarmkoden **E20** vises på displayet.

## 19.3 Programmer

Programmer	Mængde	Produktbeskrivelse
<b>Øko 40-60</b>	9.0 kg	Lavenergiprogram til bomuld. Mindsker temperaturen og forlænger tiden for at opnå gode vaskeresultater.
<b>Bomuld</b>	9.0 kg	Hvidt og kulørt bomuld. Ideel til normalt og meget snavset tøj.
<b>Syntetisk</b>	4.0 kg	Syntetisk eller blandet tøj.
<b>Finvask</b>	2.0 kg	Sarte tekstiler som akryl, viskose, polyester.
 <b>Uld/Håndvask</b>	1.5 kg	Uld, der kan vaskes i maskinen, og uld, der kan vaskes i hånden, og sart tøj.
 <b>Outdoor</b>	2.0 kg	Moderne sportstøj til udendørs brug.
Maskinrens	-	Vedligeholdelsesprogram til tromlerensning.
Kvik 20' - Vask&Tør 60'	1 kg	Kort program til behandling af op til 1 kg blandede syntetiske skjorter.
<b>MixLoad</b>	5.0 kg	Bomuld og syntetisk tøj. Dette program sikrer en god vaskeevne på kort tid.
 <b>Hygiene</b>	9.0 kg	Hvid bomuld. Dette program fjerner mere end 99,99% af bakterier og vira <sup>1)</sup> Det sikrer også en korrekt reduktion af allergener.

Programmer	Mængde	Produktbeskrivelse
<b>Skyl</b>	9.0 kg	Alt tøj, bortset fra uld og meget sart tøj. Program til skylning og centrifugering.
<b>Centrifugering/Tømning</b>	9.0 kg	For at centrifugere vasketøjet og tømme vandet ud af tromlen. Alle tekstiler undtagen uld og sarte tekstiler.

<sup>1)</sup> Testet for Staphylococcus aureus, Enterococcus faecium, Candida albicans, Pseudomonas aeruginosa og MS2 bakteriofag i ekstern test udført af Swisstatest Testmaterialien AG i 2021 (Testrapport nr. 202120117).

## 20. MILJØHENSYN

Genbrug materialer med symbolet . Anbring emballagematerialet i passende beholdere til genbrug. Hjælp med at beskytte miljøet og menneskelig sundhed samt at genbruge affald af elektriske og elektroniske apparater.

Kasser ikke apparater, der er mærket med symbolet , sammen med husholdningsaffaldet. Lever produktet tilbage til din lokale genbrugsplads eller kontakt din kommune.





[www.aeg.com/shop](http://www.aeg.com/shop)



157061690-B-112023



**AEG**