

▶ FBB84707PW  
FBB84707PM

DA **Brugsanvisning** 2  
Opvaskemaskine  
NO **Bruksanvisning** 29  
Oppvaskmaskin

# USER MANUAL



**AE****G**

# INDHOLDSFORTEGNELSE

1. OM SIKKERHED.....	2
2. SIKKERHEDSANVISNINGER.....	4
3. PRODUKTBESKRIVELSE.....	6
4. BETJENINGSPANEL.....	7
5. PROGRAMMER.....	7
6. INDSTILLINGER.....	10
7. TILVALGSFUNKTIONER.....	14
8. FØR FØRSTE ANVENDELSE.....	15
9. DAGLIG BRUG.....	16
10. RÅD OG TIPS.....	18
11. VEDLIGEHOEDELSSE OG RENGØRING.....	20
12. FEJLFINDING.....	23
13. TEKNISKE OPLYSNINGER.....	27
14. MILJØHENSYN.....	28

## TIL PERFEKTE RESULTATER

Tak, fordi du valgte dette AEG-produkt. Vi har skabt det for at give dig upåklagelig ydeevne i mange år med innovative teknologier, som gør livet lettere – funktioner, som du måske ikke finder på almindelige apparater. Brug et par minutter på at læse mere – så du kan få det bedste ud af det.

Besøg vores hjemmeside for at:



Få rådgivning, brochurer, fejlfinding, service- og reparationsinformation:  
[www.aeg.com/support](http://www.aeg.com/support)



Registrér dit produkt for at få bedre service:  
[www.registeraeg.com](http://www.registeraeg.com)



Køb tilbehør, forbrugsvarer og originale reservedele til dit apparat:  
[www.aeg.com/shop](http://www.aeg.com/shop)

## KUNDEPLEJE OG SERVICE

Brug altid originale reservedele.

Sørg for at have følgende data klar, når du kontakter vores autoriserede servicecenter: Model, PNC, serienummer.

Oplysningerne findes på typeskiltet.

⚠ Advarsel/forsigtig-sikkerhedsanvisninger

ℹ Generelle oplysninger og råd

♻ Miljøoplysninger

Ret til ændringer uden varsel forbeholdes.

### 1. ⚠ OM SIKKERHED

Læs brugsanvisningen grundigt, før apparatet installeres og tages i brug. Producenten påtager sig intet ansvar for

eventuelle skader, der er resultatet af forkert installation eller brug. Opbevar altid brugsanvisningen på et sikkert og tilgængeligt sted til senere opslag.

## 1.1 Sikkerhed for børn og sårbare personer

- Apparatet må kun bruges af børn fra 8 år og opefter samt af personer med nedsat fysisk, sensorisk eller psykisk funktionsevne, eller som mangler den nødvendige erfaring eller viden, hvis de er under opsyn eller er blevet instrueret i at bruge apparatet på en sikker måde samt forstår de farer, det indebærer.
- Børn på mellem 3 og 8 år og personer med omfattende og komplekst handicap skal holdes på afstand af apparatet, medmindre de overvåges konstant.
- Børn på under 3 år skal holdes på afstand af apparatet, medmindre de overvåges konstant.
- Børn skal holdes under opsyn for at sikre, at de ikke leger med apparatet.
- Opbevar rengøringsmidler utilgængeligt for børn.
- Lad ikke børn og husdyr komme tæt på apparatet, mens lågen er åben.
- Børn må ikke udføre rengøring og vedligeholdelse på produktet uden opsyn.

## 1.2 Generel sikkerhed

- Dette apparat er kun beregnet til at rengøre tallerkner og service i husholdningen.
- Dette apparat er beregnet til indendørs husholdningsbrug.
- Dette apparat kan bruges på kontorer, hotelværelser, bed & breakfast-værelser, stue- og gæstehuse og anden lignende indkvartering, hvor en sådan brug ikke overstiger (gennemsnitlig) brugsniveauer i hjemmet.
- Apparatets specifikationer må ikke ændres.
- Driftsvandtrykket (minimum og maksimum) skal være mellem 0.5 (0.05) / 10 (1.0) bar (MPa)
- Følg det maksimale antal af 15 kuverter.

- Hvis strømledningen er beskadiget, skal den af sikkerhedsgrunde udskiftes af producenten, det autoriserede servicecenter eller en tekniker med tilsvarende kvalifikationer.
- **ADVARSEL:** Knive og andre redskaber med skarpe spidser skal sættes i kurven med spidserne nedad eller lægges vandret.
- Lad ikke apparatet stå uden opsyn med åben låge, da nogen ved et uheld kan træde på den.
- Sluk for maskinen, og tag stikket ud af kontakten inden vedligeholdelse.
- Brug ikke højtryksrensere og/eller damp til at rengøre apparatet.
- Hvis apparatet har ventilationsåbninger i bunden, må de ikke tildækkes af f.eks. et tæppe.
- Apparatet skal sluttes til vandforsyningen ved hjælp af de medfølgende slangesæt. Gamle slangesæt må ikke genbruges.

## 2. SIKKERHEDSANVISNINGER

### 2.1 Installation



#### **ADVARSEL!**

Apparatet må kun installeres af en sagkyndig.

- Fjern al emballagen.
- Undlad at installere eller bruge et beskadiget apparat.
- Følg installationsvejledningen, der følger med apparatet.
- Vær altid forsigtig, når du flytter apparatet, da det er tungt. Brug altid sikkerhedshandsker og lukket fodtøj.
- Stil eller brug ikke apparatet et sted, hvor temperaturen kommer under 0 °C.
- Installér apparatet et sikkert og velegnet sted, der opfylder installationskrav.
- Brug ikke apparatet, inden det monteres i den indbyggede struktur, pga. sikkerhed.

### 2.2 El-forbindelse



#### **ADVARSEL!**

Risiko for brand og elektrisk stød.

- Advarsel: Dette apparat er designet til at blive installeret/forbundet til en jordforbindelse i bygningen.
- Sørg for, at parametrene på typeskiltet er kompatible med nettilslutningens elektriske mærkeværdier.
- Brug altid en korrekt monteret lovlig stikkontakt.
- Brug ikke multistikadaptere og forlængerledninger.
- Pas på, du ikke beskadiger netstikket og netledningen. Hvis der bliver behov for at udskifte netledningen, skal det udføres af vores autoriserede servicecenter.
- Sæt først netstikket i stikkontakten ved installationens afslutning. Sørg for, at der er adgang til elstikket efter installationen.

- Undgå at slukke for apparatet ved at trække i netledningen. Tag altid selve netstikket ud af kontakten.
- Dette apparat er forsynet med et 13 A-netstik. Hvis sikringen i netstikket skal udskiftes, skal du bruge en sikring på 13 A ASTA (BS 1362) (kun Storbritannien og Irland).

## 2.3 Vandtilslutning

- Beskadig ikke vandslangerne.
- Før du tilslutter til nye rør, rør, der ikke har været brugt i lang tid, hvor der er udført reparationsarbejde eller monteret nye enheder (vandmålere osv.), skal du lade vandet løbe, indtil det er klart og rent.
- Sørg for, at der ikke er synlige vandlækager under og efter første brug af apparatet.
- Uden strøm er vandbeskyttelsessystemet ikke aktivt. I så fald er der risiko for oversvømmelse.
- Tilløbsslangen har en sikkerhedsventil og en kappe med et indvendigt netkabel.

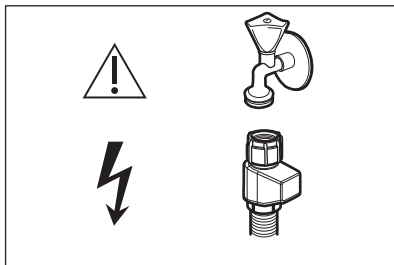

### ADVARSEL!

Farlig spænding.

- Hvis tilløbsslangen beskadiges, skal vandhanen straks lukkes, og stikket tages ud af stikkontakten. Kontakt det autoriserede servicecenter for at få tilløbsslangen udskiftet.

## 2.4 Brug

- Læg ikke brændbare produkter eller genstande, der er våde med brændbare produkter i nærheden af eller på apparatet.
- Maskinopvaskemidler er farlige. Følg sikkerhedsanvisningerne på pakken til opvaskemidlet.

- Drik og leg ikke med vandet i maskinen.
- Tag ikke opvasken ud af maskinen, før opvaskeprogrammet er slut. Der kan være nogle sæberester tilbage på tallerknerne.
- Undlad at opbevare genstande eller lægge tryk på maskinens åbne låge.
- Maskinen kan frigøre varm damp, hvis du åbner lågen, mens et program er i gang.

## 2.5 Indvendig belysning



### ADVARSEL!

Farer for personskade.

- Dette apparat har en indvendig lampe, der tændes, når du åbner lågen og slukker, når lågen lukkes.
- Kontakt det autoriserede servicecenter for at få udskiftet den indvendige lampe.

## 2.6 Service

- Kontakt det autoriserede servicecenter for at få repareret apparatet. Brug kun originale reservedele.
- Bemærk, at hvis man selv reparerer apparatet, eller får det repareret af en ikke-fagperson, kan det have sikkerhedsmæssige konsekvenser og vil muligvis gøre garantien ugyldig.
- Følgende reservedele er tilgængelige i 7 år efter, at modellen er udgået: motor, cirkulationspumpe og afløbspumpe, varmelegemer og varmelegemer, herunder varmpumper, rørføring og relateret udstyr samt slanger, ventiler, filtre og aquastop, strukturelle og indvendige dele relateret til lågesamlinger, printede kredsløbskort, elektroniske display, trykkontakter, termostater og sensorer, software og firmware samt reset-software. Bemærk, at nogle af disse reservedele kun er tilgængelige for fagudlærte reparatører, og at ikke alle reservedele er relevante for alle modeller.
- Følgende reservedele er tilgængelige i 10 år efter, at modellen er udgået: lågehængslet og tætninger, andre pakninger, spulearme, afløbsfiltre,

indvendige stativer og plastikstraudstyr såsom kurve og låg.

- Vedrørende lampe(rne) i dette produkt og reservedelslamper, der sælges separat: Disse lamper er beregnet til at modstå ekstreme fysiske forhold i husholdningsapparater, såsom temperatur, vibration, fugt, eller er beregnet til at signalere information om apparatets driftsstatus. De er ikke beregnet til at blive brugt i andre apparater, og de er ikke velegnede til belysning af rum.

## 2.7 Bortskaffelse



### ADVARSEL!

Risiko for personskade eller kvælning.

- Tag stikket ud af kontakten.
- Klip elledningen af, og kassér den.
- Fjern lågens lås, så børn og kæledyr ikke kan blive lukket inde i apparatet.

## 3. PRODUKTBESKRIVELSE

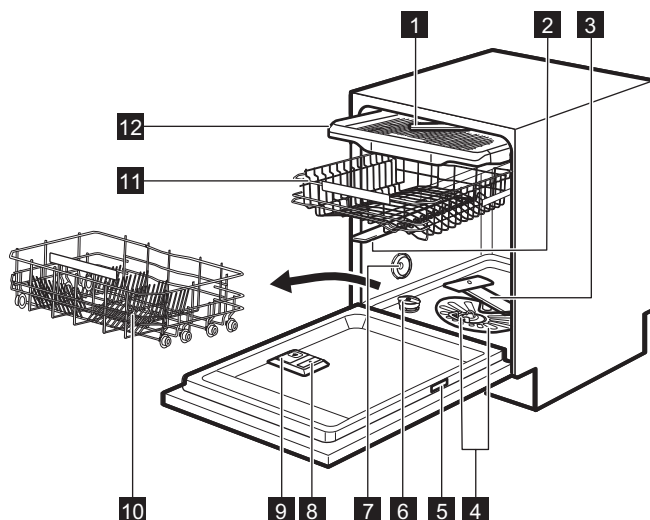

**1** Loftsspulearm

**2** Øverste spulearm

**3** Nederste spulearm

**4** Filtré

**5** Typeskilt

**6** Saltbeholder

**7** Udluftning

**8** Kammer til afspændingsmiddel

**9** Opvaskemiddeldispenser

**10** Nederste kurv

**11** Øverste kurv

**12** Bestikskuffe

### 3.1 Beam-on-Floor

Beam-on-Floor er en lampe på gulvet under apparatets låge.

- Når programmet starter, tændes den røde lampe og forbliver tændt under hele programmet.
- Et grønt lys tændes, når programmet er færdigt.

- Det røde lys blinker, hvis der er fejl i apparatet.

**i** Beam-on-Floor slukkes, når maskinen slukkes.

**i** Når AirDry aktiveres under tørringsfasen, er angivelsen på gulvet muligvis ikke helt synlig. Kontroller betjeningspanelet for at se, om programmet er færdigt.

## 3.2 Indvendig belysning

Apparatet har en indvendig pære. Den tændes, når du åbner lågen eller tænder for apparatet, mens lågen er åben.

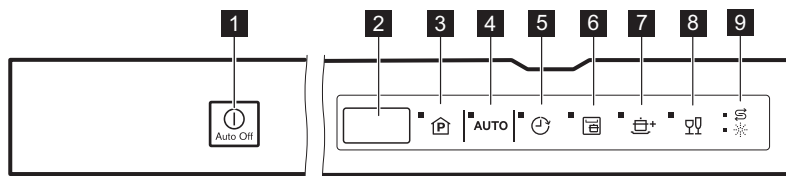

Lampen slukkes, når du lukker lågen eller slukker for apparatet. Ellers slukker den automatisk efter et stykke tid for at spare energi.

## 4. BETJENINGSPANEL



- |                                   |                           |
|-----------------------------------|---------------------------|
| <b>1</b> Til-/fra-knap            | <b>6</b> Spray Zone-knap  |
| <b>2</b> Display                  | <b>7</b> Extra Power-knap |
| <b>3</b> Knap til valg af program | <b>8</b> Glass Care-knap  |
| <b>4</b> AUTO-programknap         | <b>9</b> Lamper           |
| <b>5</b> Knap til senere start    |                           |

### 4.1 Kontrollamper

Kontrollampe	Beskrivelse
	Kontrollampe for salt. Er tændt, når saltbeholderen skal genfyldes. Den er altid slukket, mens programmet er i gang.
	Lampe for afspændingsmiddel. Lyser, når kammeret til afspændingsmiddel skal genfyldes. Den er altid slukket, mens programmet er i gang.

## 5. PROGRAMMER

Nummereringen af programmerne i tabellen (P1, P2, etc.) afspejler deres rækkefølge på kontrolpanelet.

Rækkefølgen af programmerne i tabellen afspejler muligvis ikke deres rækkefølge på kontrolpanelet.

Program	Fyldning af opvaskemaskine	Graden af snavs	Programfaser	Valgmuligheder
P1 ECO 1)	Service, bestik, gryder, pander	Normal, let indtørret	<ul style="list-style-type: none"> <li>• Forvask</li> <li>• Opvask 50°C</li> <li>• Mellemskylning</li> <li>• Endelig skylning 55 °C</li> <li>• Tørring</li> <li>• AirDry 2)</li> </ul>	<ul style="list-style-type: none"> <li>• Extra Power</li> <li>• Glass Care</li> <li>• Spray Zone</li> </ul>
P2 160 min	Service, bestik, gryder, pander	Normalt til meget indtørret snavs	<ul style="list-style-type: none"> <li>• Forvask</li> <li>• Opvask 60°C</li> <li>• Mellemskylning</li> <li>• Endelig skylning 60 °C</li> <li>• Tørring</li> <li>• AirDry 2)</li> </ul>	<ul style="list-style-type: none"> <li>• Extra Power</li> <li>• Glass Care</li> <li>• Spray Zone</li> </ul>
P3 90 min	Service, bestik, gryder, pander	Normal, let indtørret	<ul style="list-style-type: none"> <li>• Opvask 60°C</li> <li>• Mellemskylning</li> <li>• Endelig skylning 55 °C</li> <li>• Tørring</li> <li>• AirDry 2)</li> </ul>	<ul style="list-style-type: none"> <li>• Extra Power</li> <li>• Glass Care</li> <li>• Spray Zone</li> </ul>
P4 60 min	Service, bestik	Frisk, let indtørret	<ul style="list-style-type: none"> <li>• Opvask 60°C</li> <li>• Mellemskylning</li> <li>• Endelig skylning 50 °C</li> <li>• AirDry 2)</li> </ul>	<ul style="list-style-type: none"> <li>• Extra Power</li> <li>• Glass Care</li> <li>• Spray Zone</li> </ul>
P5 30 min	Service, bestik	Frisk	<ul style="list-style-type: none"> <li>• Opvask 50°C</li> <li>• Mellemskylning</li> <li>• Endelig skylning 45 °C</li> <li>• AirDry 2)</li> </ul>	<ul style="list-style-type: none"> <li>• Extra Power</li> <li>• Glass Care</li> <li>• Spray Zone</li> </ul>
P6 Extra Silent 3)	Service, bestik	Normalt snavs	<ul style="list-style-type: none"> <li>• Forvask</li> <li>• Opvask 60°C</li> <li>• Mellemskylning</li> <li>• Endelig skylning 50 °C</li> <li>• Tørring</li> <li>• AirDry 2)</li> </ul>	
P7 Rinse Hold 4)	Alle	Alle	<ul style="list-style-type: none"> <li>• Forvask</li> </ul>	



Program	Fyldning af opvaskemaskine	Graden af snavs	Programfaser	Valgmuligheder
P8 Machine Care <sup>5)</sup>	Ingen	Rengøring af apparatet indvendigt	<ul style="list-style-type: none"> <li>• Rengøring 70°C</li> <li>• Mellemskylning</li> <li>• Slutskylning</li> <li>• AirDry<sup>2)</sup></li> </ul>	
P9 <b>AUTO</b> <sup>6)</sup>	Service, bestik, gryder, pander	Alt	<ul style="list-style-type: none"> <li>• Forvask</li> <li>• Opvask 50 - 60°C</li> <li>• Mellemskylning</li> <li>• Endelig skylning 60°C</li> <li>• Tørring</li> <li>• AirDry<sup>2)</sup></li> </ul>	

1) Dette program tilbyder det mest effektive vand- og energiforbrug til service og bestik med normalt snavs. Dette er standardprogrammet til testgennemførsler. Dette program bruges til at vurdere overholdelse af forordningen om miljøvenligt design (EU) 2019/2022.

2) Automatisk åbning af luge under tørrefasen. Se "Indstillinger".

3) Dette er det mest støjsvage program. Opvaskepumpen kører ved meget lav hastighed for at reducere støjen, der genereres af maskinen. Programmet varer længe på grund af den lave hastighed.

4) Med dette program kan du hurtigt skylle madrester af tallerkener og forhindrer, at der dannes lugte i maskinen. Brug ikke opvaskemiddel med dette program.

5) Dette program er beregnet til at rense maskinens inderside effektivt. Det fjerner ophobninger af kalk og fedt. Programmet bør køres mindst én gang hver anden måned med et afkalkningsmiddel eller et rengøringsprodukt, der er beregnet til opvaskemaskiner, og med en tom maskine.

6) Maskinen registrerer graden af snavs og mængden af genstande i kurvene. Temperatur, mængden af vand, energiforbruget og programtiden justeres automatisk.

## 5.1 Forbrugsværdier

Program <sup>1)2)</sup>	Vand (l)	Energi (kWh)	Varighed (min.)
P1 ECO	11.0	0.757	240
P2 160 min	12.2	1.140	160
P3 90 min	11.9	0.970	90
P4 60 min	11.8	0.880	60
P5 30 min	10.9	0.610	30
P6 Extra Silent	11.4	0.920	256

Program 1)2)	Vand (l)	Energi (kWh)	Varighed (min.)
P7 Rinse Hold	4.6	0.010	15
P8 Machine Care	10.5	0.590	60
P9 <b>AUTO</b>	12.2	1.140	170

1) Værdierne kan variere med vandtrykket og -temperaturen, udsving i netspænding, valgmuligheder, antallet af tallerkener og graden af snavs.

2) Værdierne for andre programmer end ECO er kun vejledende.

## 5.2 Information til testinstitutter

For at modtage den nødvendige information til udførelse af ydelsestests (f.eks. i overensstemmelse med EN60436 ) bedes du sende en e-mail til:

**info.test@dishwasher-production.com**

I din anmodning bedes du inkludere produktnummerkoden (PNC) fra typeskiltet.

Hvis du har andre spørgsmål om din opvaskemaskine, bedes du se servicebogen, der fulgte med dit apparat.

## 6. INDSTILLINGER

### 6.1 Programvalgtilstand og brugertilstand

Når apparatet er i tilstanden for programvalg, kan du indstille et program og åbne brugertilstanden.

#### Tilgængelige indstillinger i brugertilstand:

- Blødgøringsmiddelniveauet i henhold til vandets hårdhed.
- Aktivering eller deaktivering af meddelelsen om manglende skyllemiddel.
- Niveauet af afspændingsmiddel i henhold til den ønskede dosering.
- Aktivering eller deaktivering af det akustiske signal for afslutning af et program.
- Aktivering eller deaktivering af AirDry.

**De gemte indstillinger bliver gemt, indtil du ændrer dem igen.**

### Sådan indstiller du tilstanden for programvalg

Apparatet er i tilstanden for programvalg, når displayet viser programnummeret **P1**.

Efter aktivering er apparatet som standard i programvalgtilstand. Hvis ikke, kan du indstille programvalgtilstanden på følgende måde:

Tryk, og hold samtidigt på **AUTO** og , indtil apparatet er i tilstanden for programvalg.

### Sådan åbnes brugertilstand

Se efter, at apparatet står i tilstanden for programvalg.

For at åbne brugertilstanden skal du trykke samtidigt på **AUTO** og  og holde dem nede, indtil lamperne , **AUTO**, ,  og  blinker, og displayet bliver tomt.

## 6.2 Blødgøringsanlægget

Blødgøringsanlægget fjerner mineraler fra vandforsyningen, som ellers kan have en negativ virkning på opvaskeresultaterne og på maskinen.

Jo højere indholdet af disse mineraler er, desto hårdere er vandet. Vandets hårdhed måles i tilsvarende skalaer.

Blødgøringsanlægget skal indstilles efter vandets hårdhed i dit område. Det lokale vandværk kan rådgive dig om vandets hårdhed. Indstil det rette niveau for blødgøringsanlægget for at sikre gode vaskeresultater.

### Vandets hårdhed

Tyske grader (°Dh)	Franske grader (°Fh)	mmol/l	mg/l (ppm)	Clarkegrader	Niveau af blødgøringsanlæg
47 - 50	84 - 90	8.4 - 9.0	835 - 904	58 - 63	10
43 - 46	76 - 83	7.6 - 8.3	755 - 834	53 - 57	9
37 - 42	65 - 75	6.5 - 7.5	645 - 754	46 - 52	8
29 - 36	51 - 64	5.1 - 6.4	505 - 644	36 - 45	7
23 - 28	40 - 50	4.0 - 5.0	395 - 504	28 - 35	6
19 - 22	33 - 39	3.3 - 3.9	325 - 394	23 - 27	5 1)
15 - 18	26 - 32	2.6 - 3.2	255 - 324	18 - 22	4
11 - 14	19 - 25	1.9 - 2.5	185 - 254	13 - 17	3
4 - 10	7 - 18	0.7 - 1.8	70 - 184	5 - 12	2
<4	<7	<0.7	<70	< 5	1 2)

1) Fabriksindstilling.

2) Brug ikke salt på dette niveau.

**Uanset hvilken type opvaskemiddel, der anvendes, skal den rette hårdhedsgrad indstilles for at holde kontrollampen for påfyldning af salt aktiv.**



Multitabs med salt er ikke tilstrækkeligt effektive til at blødgøre hårdt vand.

### Regenereringsproces

Med henblik på den korrekte blødgøringsdrift skal harpiksen på blødgøringsanordningen regenereres regelmæssigt. Denne proces er automatisk og er en del af den normale drift af opvaskemaskinen.

Når den foreskrevne mængde vand (se værdier i tabellen) er blevet brugt siden den forrige regenereringsproces,

indledes en ny regenereringsproces mellem slutskylningen og programafslutningen.

Niveau af blødgøringsanlæg	Mængde vand (l)
1	250
2	100
3	62
4	47
5	25
6	17
7	10

Niveau af blødgøringsanlæg	Mængde vand (l)
8	5
9	3
10	3

Ved den høje blødgøringsindstilling kan den også forekomme i midten af programmet før skylningen (to gange under et program). Indledt regenerering har ingen indflydelse på cyklussens varighed, medmindre den forekommer i midten af et program eller ved afslutningen af et program med en kort tørrefase. I sådanne tilfælde forlænger regenereringen den samlede varighed af et program med yderligere 5 minutter.

Efterfølgende kan skylningen af blødgøringsanlægget, der varer 5 minutter, begynde i samme cyklus eller i begyndelsen af det næste program. Denne aktivitet øger det samlede vandforbrug i et program med yderligere 4 liter og det samlede energiforbrug i et program med yderligere 2 Wh. Skylningen af blødgøringsanlægget ender med en fuldstændig dræning.

Hver udført blødgørings skylning (muligvis mere end én i samme cyklus) kan forlænge programvarigheden med yderligere 5 minutter, når den forekommer på et hvilket som helst tidspunkt i begyndelsen eller i midten af et program.



Alle forbrugsværdier nævnt i dette afsnit bestemmes i overensstemmelse med den aktuelt gældende standard under laboratoriebetingelser med vandets hårdhed 2,5 mmol/L (Vandhårdhed: niveau 3) i henhold til forordningen: 2019/2022 . Vandets tryk og temperatur såvel som variationerne i netforsyningen kan ændre værdierne.

## Sådan indstilles blødgøringsanlægget

Se efter, at apparatet står i brugertilstand.

- Tryk på .
  - Kontrollamperne for **AUTO**, og er slukket.
  - Lampen blinker stadigvæk.
  - Displayet viser den aktuelle indstilling: f.eks. 5 = niveau 5.
- Tryk gentagne gange på for at ændre indstillingen.
- Tryk på tænd-/sluk-knappen for at bekræfte indstillingen.

## 6.3 Meddelelse om manglende afspændingsmiddel

Afspændingsmiddel hjælper med at tørre tallerkener og fade, uden at de får pletter og striber. Det frigives automatisk under den sidste skylning.

Når beholderen til afspændingsmiddel er tom, tændes indikatoren for afspændingsmiddel. Hvis tørreresultaterne er tilfredsstillende med kun brug af multitabs, kan du deaktivere notifikationen for påfyldning af afspændingsmiddel. Brug dog altid afspændingsmiddel for at opnå den bedste tørring.

Hvis du bruger standardopvaskemiddel eller multitabs uden afspændingsmiddel, skal du aktivere meddelelsen for at holde indikatoren for påfyldning af afspændingsmiddel aktiv.

## Sådan deaktiveres meddelelsen om manglende afspændingsmiddel

Se efter, at apparatet står i brugertilstand.

- Tryk på **AUTO**.
  - Kontrollamperne for , , og er slukket.

- Lampen **AUTO** blinker stadigvæk.
  - Displayet viser den aktuelle indstilling.
    - $0d$  = meddelelse om tom beholder til afspændingsmiddel deaktiveres.
    - $1d$  = meddelelse om tom beholder til afspændingsmiddel aktiveres.
2. Tryk på **AUTO** for at ændre indstilling.
  3. Tryk på tænd/sluk for at bekræfte indstillingen.







## 6.4 Niveau af afspændingsmiddel

Det er muligt at indstille den frigjorte mængde afspændingsmiddel mellem niveau 1 (min. mængde) og niveau 6 (maks. mængde). Niveau 0 deaktiverer beholderen til afspændingsmiddel, og der frigøres intet afspændingsmiddel.

Fabriksindstilling: Niveau 4.

## Sådan indstilles niveauet af afspændingsmiddel

Se efter, at apparatet står i brugertilstand.

1. Tryk på .
  - Kontrollamperne for , **AUTO**,  og  er slukket.
  - Lampen  blinker stadigvæk.
  - Displayet viser den aktuelle indstilling: f.eks. **4A** = niveau 4.
    - Niveauerne af afspændingsmiddel spænder fra 0A til 6A, hvor 0A betyder, at der ikke bruges afspændingsmiddel.
2. Tryk gentagne gange på  for at ændre indstillingen.
3. Tryk på tænd/sluk for at bekræfte indstillingen.







## 6.5 Akustiske signaler

Der udsendes lydssignaler, når der opstår en fejl i apparatet. Lydssignalerne kan ikke slås fra.

Der lyder også et lydssignal, når programmet er slut. Dette lydssignal er deaktiveret som standard, men det kan aktiveres.

## Sådan aktiveres lydssignalet for programslut

Se efter, at apparatet står i brugertilstand.

1. Tryk på .
  - Kontrollamperne for , **AUTO**,  og  er slukket.
  - Lampen  blinker stadigvæk.
  - Displayet viser den aktuelle indstilling.
    - $0b$  = lydssignalet er slået fra.
    - $1b$  = lydssignalet er slået til.
2. Tryk på  for at ændre indstilling.
3. Tryk på tænd/sluk for at bekræfte indstillingen.

## 6.6 AirDry

AirDry forbedrer tørreresultaterne med mindre energiforbrug. Lågen til maskinen åbnes automatisk under tørrefasen og forbliver på klem.

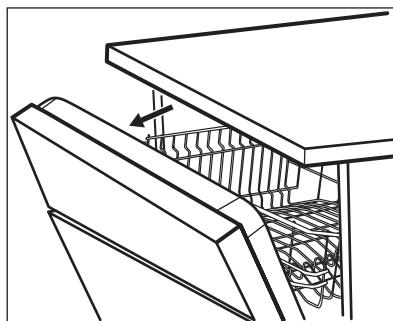

AirDry aktiveres automatisk med alle andre programmer end Rinse Hold (hvis relevant).

Tørrefasens varighed og lågens åbningstid varierer alt efter det valgte program og valgmuligheder.

Når AirDry åbner lågen, viser displayet den resterende tid af det igangværende program.



### FORSIGTIG!

Forsøg ikke at lukke opvaskemaskinens låge inden for 2 minutter efter automatisk åbning. Det kan beskadige maskinen. Hvis lågen bagefter lukkes i mindst 3 minutter, afsluttes det igangværende program.



### FORSIGTIG!

Hvis børn har adgang til opvaskemaskinen, anbefaler vi at deaktivere AirDry. Den automatisk åbning af lugen kan udgøre en fare.

## 7. TILVALGSFUNKTIONER



De ønskede tilvalg slås til hver gang, inden du starter et program. Tilvalget kan ikke slås til eller fra, mens et program er i gang.



Ikke alle tilvalg er kompatible med hinanden. Hvis du vælger tilvalg, som ikke er kompatible, deaktiverer apparatet automatisk et eller flere af dem. Det er kun lamperne for de tilvalg, der stadigvæk er aktive, som forbliver tændt.











Hvis et tilvalg ikke gælder for et program, er den relaterede kontrollampe slukket, eller den blinker hurtigt nogle få sekunder og slukkes derefter.



Aktivering af tilvalg kan påvirke vand- og energiforbruget samt programvarigheden.

## Sådan deaktiveres AirDry

Se efter, at apparatet står i brugertilstand.

- Tryk på .
  - Kontrollamperne for , **AUTO**,  og  er slukket.
  - Lampen  blinker stadigvæk.
  - Displayet viser den aktuelle indstilling.
    -  = AirDry er deaktiveret.
    -  = AirDry er aktiveret.
- Tryk på  for at ændre indstilling.
- Tryk på tænd/sluk for at bekræfte indstillingen.

### 7.1 Spray Zone

Dette tilvalg forbedrer opvaskeresultatet ved at øge vandets tryk og temperatur samt opvasketiden. Tilvalget fungerer inden for det angivne område i den nederste kurv. Spray Zone egner sig til opvask af genstande med genstridigt snavs, f.eks. gryder, pander og ildfaste fåde.



### FORSIGTIG!

Sørg for, at genstandene i placeret i Spray Zone-området ikke blokerer den øverste spulearm.

### Sådan aktiveres Spray Zone

Tryk på .

Den relaterede kontrollampe tændes. Displayet viser den opdaterede programvarighed.

### 7.2 Extra Power

Dette tilvalg forbedrer opvaskeresultaterne for det valgte program. Det øger opvasketemperaturen og -varigheden.

## Sådan aktiveres Extra Power

Tryk på: 

Den relaterede kontrollampe tændes. Displayet viser den opdaterede varighed for programmet.

### 7.3 Glass Care

Dette tilvalg beskytter en sart opvask, især glas, mod beskadigelse. Det

forhindrer hurtige ændringer i det valgte programs opvasketemperatur og reducerer den til 45 °C.

## Sådan aktiveres Glass Care

Tryk på: 

Den relaterede kontrollampe tændes. Displayet viser den opdaterede varighed for programmet.

## 8. FØR FØRSTE ANVENDELSE

1. Sørg for, at blødgøringsanlæggets aktuelle niveau svarer til vandforsyningens hårdhed. Hvis ikke, bør du justere niveauet for blødgøringsanlægget.
2. Fyld saltbeholderen.
3. Fyld beholderen til afspændingsmiddel.
4. Åbn for vandhanen.
5. Start et program for at fjerne evt. rester fra fabrikationen, der stadigvæk kan befinde sig i apparatet. Brug ikke opvaskemiddel, og fyld ikke service i kurvene.

Efter at have startet programmet genfylder apparatet resin i vandblødgøringsanlægget i op til 5 minutter. Opvaskefasen starter først, når denne procedure er afsluttet. Proceduren gentages periodisk.

### 8.1 Saltbeholderen



#### FORSIGTIG!

Brug groft salt, der kun er beregnet til opvaskemaskiner. Fint salt øger risikoen for korrosion.

Saltet bruges til at gøre blødgøringsanlægget klar til drift og til at sikre gode opvaskeresultater i daglig brug.

### Sådan fyldes saltbeholderen

1. Drej hættten på saltbeholderen mod uret, og fjern den.
2. Hæld en liter vand i saltbeholderen (kun første gang).

3. Fyld saltbeholderen med opvaskemaskinesalt (indtil den er fuld).

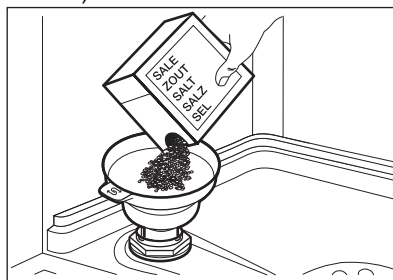

4. Ryst forsigtigt tragten i dens håndtag for at få de sidste korn indeni.
5. Fjern saltet rundt om saltbeholderens åbning.

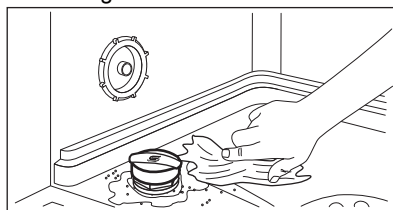

6. Drej hættten på saltbeholderen med uret for at lukke saltbeholderen.



#### FORSIGTIG!

Der kan løbe vand og salt ud af saltbeholderen, når du fylder den. Start øjeblikkeligt det korteste program, efter du har fyldt saltbeholderen, for at forhindre korrosion. Fyld ikke tallerkener i kurvene.

## 8.2 Sådan fyldes kammeret til afspændingsmiddel

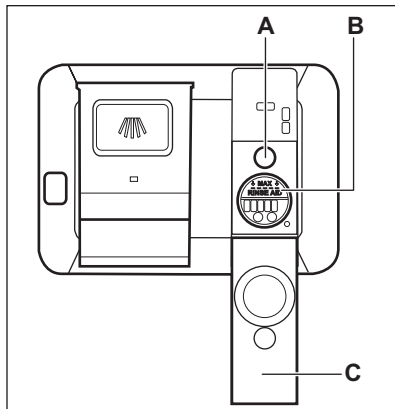

**FORSIGTIG!**  
Kammeret (B) er kun til afspændingsmiddel. Fyld det ikke med opvaskemiddel.



**FORSIGTIG!**  
Brug kun afspændingsmiddel beregnet til opvaskemaskiner.

1. Åbn låget (C).
2. Fyld kammeret (B), indtil afspændingsmidlet når mærket "MAX".
3. Tør spildt afspændingsmiddel op med en sugende klud, så der ikke dannes for meget skum.
4. Luk låget. Sørg for, at låget låses på plads.



Fyld kammeret til afspændingsmiddel, når kontrollampen (A) er klar.

## 9. DAGLIG BRUG

1. Åbn vandhanen.
2. Tryk på tænd-/sluk-knappen for at aktivere maskinen.  
Sørg for, at maskinen er i tilstanden for programvalg.
  - Fyld saltbeholderen, hvis saltlampen er tændt.
  - Fyld beholderen til afspændingsmiddel, hvis indikatoren for afspændingsmiddel er tændt.
3. Fyld kurvene.
4. Tilsæt vaskemidlet.
5. Indstil og start et program, der passer til opvaskens art og graden af snavs.

### 9.1 Brug af opvaskemiddel

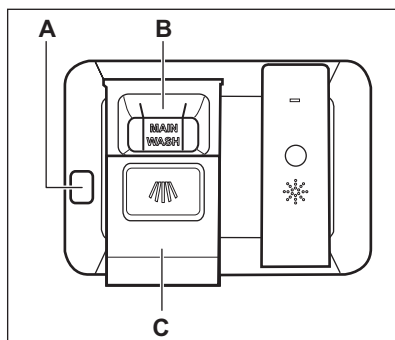

**FORSIGTIG!**  
Brug kun opvaskemiddel beregnet til opvaskemaskiner.

1. Tryk på udløserknappen (A) for at åbne låget (C).
2. Hæld vaskemidlet (gel, pulver eller tableter) i rummet (B).
3. Hvis opvaskeprogrammet har et trin med forvask, anbringes en lille



mængde opvaskemiddel på den inderste del af maskinens låge.

4. Luk låget. Sørg for, at låget låses på plads.

 Se producentens anvisninger på produktets emballage for at få oplysninger om dosering af vaskemiddel. Normalt er 20 - 25 ml gelé egnet til vask af en opvask med normalt snavs.

 De to lodrette stivere i rummet **(B)** angiver det maksimale niveau for påfyldning af kammeret med gelé (maks. 30 ml).

## 9.2 Indstilling og start af et program

### Starte et program

1. Hold apparatets luge på klem.
2. Tryk på tænd-/sluk-knappen for at aktivere apparatet. Se efter, at apparatet står i tilstanden for programvalg.
3. Tryk en eller flere gange på , indtil displayet viser nummeret af det ønskede program. Displayet viser programnummeret i ca. 3 sekunder og viser derefter programmets varighed.
4. Indstil de relevante tilvalg.
5. Luk apparatets låge for at starte programmet.

### Start af AUTO programmet

1. Lad apparatets låge stå på klem.
2. Tryk på tænd-/sluk-knappen for at aktivere maskinen. Sørg for, at maskinen er i tilstanden for programvalg.
3. Tryk på: **AUTO**
  - Den relaterede kontrollampe tændes.
  - Displayet viser programnummeret i ca. 3 sekunder og viser derefter programmets varighed.
4. Luk opvaskemaskinens låge for at starte programmet.

### Start af et program med senere start

1. Indstil et program.
2. Tryk på  gentagne gange, indtil displayet viser den ønskede udskydelse (fra 1-24 timer).

Kontrollampen for  tændes.

3. Luk apparatets låge for at starte nedtællingen.

Mens nedtællingen er i gang, kan den udskudte tid øges, men program og tilvalg kan ikke ændres.

Når nedtællingen er slut, starter programmet.

### Åbning af lågen, mens apparatet er i gang

Hvis du åbner lågen, mens et program er i gang, stopper apparatet. Det kan påvirke energiforbruget og programmets varighed. Efter du har lukket lågen, fortsætter apparatet fra det sted, hvor det blev afbrudt.

 Hvis lågen er åben i mere end 30 sekunder under tørrefasen, afsluttes det igangværende program. Det sker ikke, hvis lågen åbnes af AirDry-funktionen.

### Annullering af den senere start, mens nedtællingen er i gang

Når du annullerer udskudt start, skal du indstille programmet og tilvalgene igen.

Tryk, og hold samtidigt på **AUTO** og , indtil apparatet er i tilstanden for programvalg.

### Annullering af program

Tryk, og hold samtidigt på **AUTO** og , indtil apparatet er i tilstanden for programvalg. Sørg for, at der er opvaskemiddel i beholderen til opvaskemiddel, inden der startes et nyt program.

## Programslut

Når programmet er færdigt, viser displayet 0:00.

Alle knapper er inaktive, bortset fra tænd-/sluk-knappen.

1. Tryk på tænd-/sluk-knappen eller vent på, Auto Off at funktionen automatisk slukker opvaskemaskinen. Hvis lågen åbnes eller lukkes, før aktivering af Auto Offslukkes opvaskemaskinen automatisk.

2. Luk for vandhanen.

## Auto Off-funktionen

Denne funktion mindsker energiforbruget ved automatisk at slukke for apparatet, når det ikke er i drift.

Funktion går i gang:

- 5 minutter efter programmet er afsluttet.
- Efter 5 minutter, hvis et program ikke var gået i gang.

# 10. RÅD OG TIPS

## 10.1 Generelt

Følg nedenstående tips for at sikre optimale rengørings- og tørreresultater i den daglige brug og for at beskytte miljøet.

- Opvask af tallerkner i opvaskemaskinen som beskrevet i brugervejledningen bruger normalt mindre vand og energi end at vaske tallerkner op i hånden.
- Fyld opvaskemaskinen til dens fulde kapacitet for at spare vand og energi. For at opnå de bedste opvaskeresultater skal du arrangere genstande i kurvene som beskrevet i brugervejledningen og ikke overfylde kurvene.
- Forskyl ikke service i hånden. Det øger vand- og energiforbruget. Vælg om nødvendigt et program med forskyl.
- Fjern større madrester fra tallerkner og tomme kopper og glas, inden du sætter dem ind i apparatet.
- Læg kogegrej med fastbrændt mad i blød eller, skur det let, inden du vasker det i apparatet.
- Sørg for, at genstandene i kurvene ikke rører eller dækker hinanden. Kun da kan vandet nå helt ind til tallerkenerne og vaske dem.
- Du kan bruge opvaskemiddel, afspændingsmiddel og salt separat, eller du kan bruge multitablets (f.eks. "Alt-i-1"). Følg vejledningen på pakningen.
- Vælg et program i overensstemmelse med typen af opvask og graden af

snavs. ECO tilbyder den mest effektive brug af vand og energiforbrug.

- For at forhindre ophobning af kalk i apparatet:
  - Påfyld saltbeholderen, når det er nødvendigt.
  - Brug den anbefalede mængde opvaskemiddel og afspændingsmiddel.
  - Sørg for, at blødgøringsanlæggets aktuelle niveau svarer til vandforsyningens hårdhed.
  - Følg instruktionerne i kapitlet "**Vedligeholdelse og rengøring**".

## 10.2 Brug af salt, afspændingsmiddel og opvaskemiddel

- Brug kun salt, afspændingsmiddel og opvaskemiddel beregnet til opvaskemaskine. Andre produkter kan beskadige apparatet.
- I områder med hårdt og meget hårdt vand anbefaler vi at bruge almindeligt opvaskemiddel (pulver, gelé, tabletter uden ekstra midler), afspændingsmiddel og salt separat for at opnå optimale rengørings- og tørreresultater.
- Opvasketabletter opløses ikke helt ved korte programmer. Det anbefales, at du benytter opvasketabletter til lange programmer for at undgå rester af opvaskemidler på bordservicet.

- Brug altid den rigtige mængde opvaskemiddel. Utilstrækkelig dosering af opvaskemiddel kan resultere i dårlige opvaskeresultater og filmdannelse eller pletter af hårdt vand på genstande. Brug af for meget opvaskemiddel med blødt eller blødgjort vand resulterer i rester af opvaskemiddel på tallerknerne. Juster mængden af opvaskemiddel baseret på vandets hårdhed. Se anvisningerne på opvaskemidlets emballage.
- Brug altid den rigtige mængde afspændingsmiddel. Utilstrækkelig dosering af afspændingsmiddel reducerer tørreresultaterne. Brug af for meget afspændingsmiddel resulterer i blålige lag på genstandene.
- Kontrollér, at vandblødgøringsniveauet er i orden. Hvis niveauet er for højt, kan den øgede mængde salt i vandet resultere i rust på bestik.
- Brug kun maskinen til at vaske genstande, der tåler maskinopvask.
- Vask ikke følgende materialer i opvaskemaskinen: træ, horn, tin, kobber, aluminium, sart porcelæn og ubeskyttet kulstål. Det kan få dem til at revne, blive skæve, misfarvede eller ruste.
- Vask ikke ting i opvaskemaskinen, som kan opsuge vand (svampe, klude).
- Stil hule ting (f.eks. kopper, glas og gryder) med åbningen nedad.
- Sørg for, at glasgenstande ikke rører hinanden.
- Læg lette genstande eller plastikgenstande i øverste kurv. Sørg for, at tingene ikke kan flytte sig frit.
- Læg bestik og små ting i bestikskuffen.
- Sørg for, at spulearmene kan bevæge sig frit, før du starter et program.

### 10.3 Gør følgende, hvis du ønsker at holde op med at bruge multitabletter

Udfør følgende trin, inden du starter med at bruge separat opvaskemiddel, salt og afspændingsmiddel:

1. Indstil det højeste niveau for blødgøringsanlæg.
2. Sørg for, at saltbeholderen og beholderen til afspændingsmiddel er fuld.
3. Start det korteste program med en skyllefase. Tilsæt ikke opvaskemiddel, og fyld ikke noget i kurvene.
4. Justér blødgøringsanlægget til det lokale vands hårdhedsgrad, når programmet er slut.
5. Justér doseringen af afspændingsmiddel.
6. Aktivér meddelelse om tom beholder til afspændingsmiddel.

### 10.4 Fyldning af kurvene

- Brug altid al pladsen i hver kurv.

### 10.5 Før et program startes

Inden du starter programmet, skal du være sikker på, at:

- Filtrene er rene og korrekt monteret.
- Hætten på saltbeholderen sidder tæt.
- Spulearmene ikke er tilstoppede.
- Der er nok salt og afspændingsmiddel (medmindre du bruger multitabletter).
- Genstandene er lagt korrekt i kurvene.
- Det valgte program passer til opvaskens art og graden af snavs.
- Der anvendes den rette mængde opvaskemiddel.

### 10.6 Tømning af kurvene

1. Lad servicet køle af, før du tager det ud af maskinen. Varme genstande beskadiges nemt.
2. Tøm først nederste kurv og derefter øverste kurv.



Efter programmet er afsluttet, kan der stadigvæk være vand på apparatets indvendige overflader.

## 11. VEDLIGEHOLDELSE OG RENGØRING



### ADVARSEL!

Sluk for opvaskemaskinen, og tag stikket ud af kontakten inden vedligeholdelse.



Tilsmudsede filtre og tilstoppede spulearme påvirker vaskeresultaterne negativt. Kontrollér disse elementer jævnligt og rengør dem, om nødvendigt.

### 11.1 Indvendig rengøring

- Rengør apparatet indvendig med en blød, fugtig klud.
- Brug ikke slibende midler, skuresvampe eller opløsningsmidler, skarpe redskaber, stærke kemikalier, skurepulver eller opløsningsmidler.
- Rengør lugen, herunder gummipakningen, en gang om ugen.
- Brug et rengøringsprodukt, der er beregnet til opvaskemaskiner mindst hver anden måned for at bevare dit apparats ydeevne. Følg omhyggeligt anvisningerne på produktets emballage.
- Brug det automatiske rengøringsprogram til optimale rengøringsresultater.
- Regelmæssig brug af programmer af kort varighed kan få fedt og kalk til at hobe sig op indvendigt i apparatet. Kør programmer af lang varighed mindst to gange om måneden for at forhindre opboblingen.

### 11.2 Fjernelse af fremmedlegemer

Kontroller filtrene og bundkarret hver gang opvaskemaskinen har været i brug. Fremmedlegemer (f.eks. glasstykker, plastik, knogler eller tandstikker osv.) reducerer opvaskeydelsen og kan forårsage beskadigelse af drænpumpen.



### FORSIGTIG!

Hvis du ikke kan fjerne fremmedlegemerne, bedes du kontakte et autoriseret servicecenter.

1. Demonter filtersystemet som beskrevet i dette kapitel.
2. Fjern fremmedlegemer manuelt.
3. Genmonter filtrene som beskrevet i dette kapitel.

### 11.3 Udvendig rengøring

- Rengør apparatet med en fugtig, blød klud.
- Brug kun et neutralt rengøringsmiddel.
- Brug ikke slibende midler, skuresvampe eller opløsningsmidler.

### 11.4 Rengøring af filtre

Filtersystemet består af 3 dele.

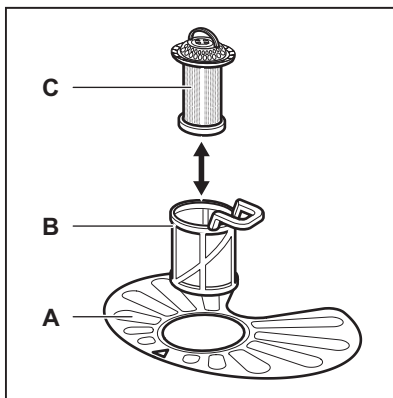

1. Drej filteret (B) mod uret, og tag det ud.

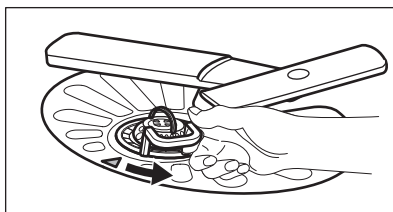

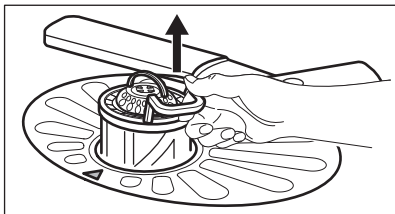

2. Tag filteret (C) ud af filteret (B).
3. Tag det flade filter (A) ud.

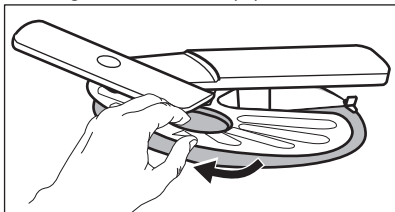

4. Skyl filtrene.

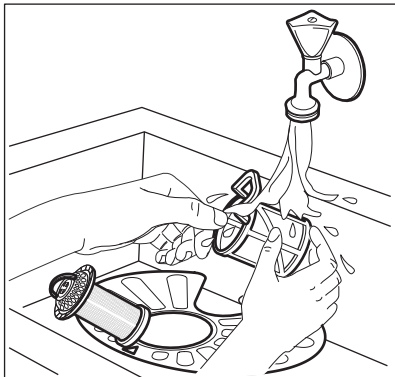

5. Sørg for, at der ikke er madrester eller snavs i eller omkring bundkarrets kant.
6. Sæt det flade filter (A) på plads. Sørg for, at det sidder korrekt fast under de 2 skinner.

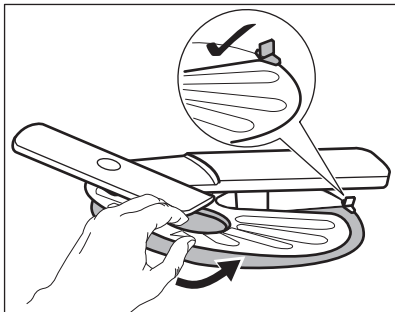

7. Saml filtrene (B) og (C).

8. Sæt filteret (B) på plads i det flade filter (A). Drej det med uret, indtil det klikker på plads.

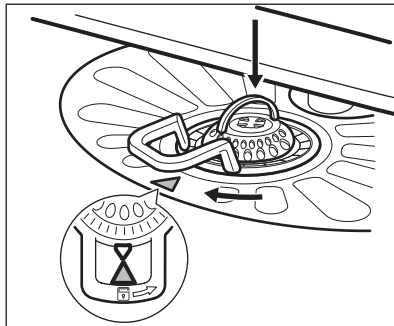

### FORSIGTIG!

Hvis filtrene sidder forkert, kan det give dårlige opvaskeresultater og beskadige apparatet.

## 11.5 Rengøring af den nederste spulearm

Vi anbefaler, at du regelmæssigt rengør den nederste spulearm for at undgå, at snavs stopper hullerne til.

Tilstoppede huller kan give utilfredsstillende opvaskeresultater.

1. Træk den nederste spulearm opad for at fjerne den.

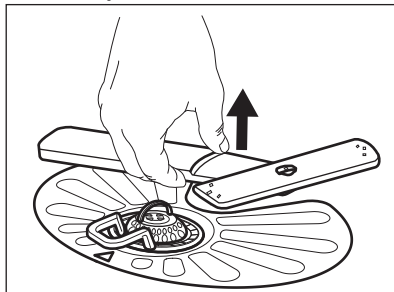

2. Skyl spulearmen under rindende vand. Brug et tyndt og spidst redskab, som f.eks. en tandstik, til at fjerne snavs fra hullerne.

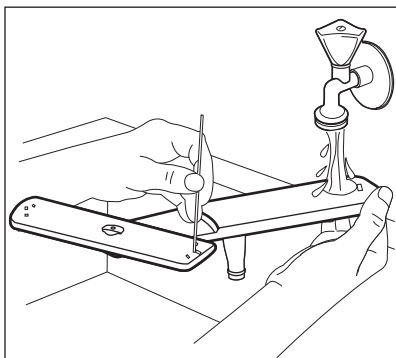

3. Tryk spulearmen nedad for at montere den igen.

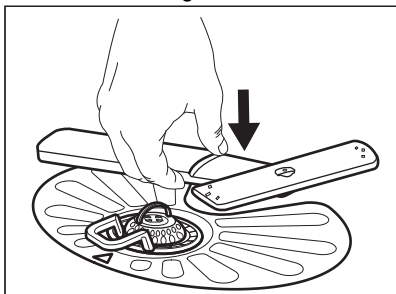

### 11.6 Rengøring af den øverste spulearm

Vi anbefaler, at du regelmæssigt rengør den øverste spulearm for at undgå, at snavs stopper hullerne til.

Tilstoppede huller kan give utilfredsstillende opvaskeresultater.

1. Træk den øverste kurv ud.
2. For at frakoble spulearmen fra kurven skal du trykke spulearmen opad og samtidigt dreje den med uret.

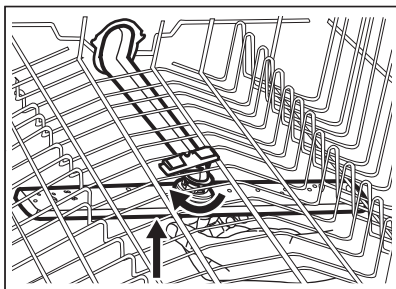

3. Skyl spulearmen under rindende vand. Brug et tyndt og spidst redskab, som f.eks. en tandstik, til at fjerne snavs fra hullerne.

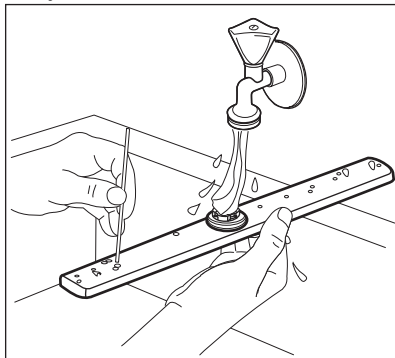

4. For at sætte spulearmen på plads skal du trykke spulearmen opad og samtidig dreje den mod uret, indtil den låses fast.

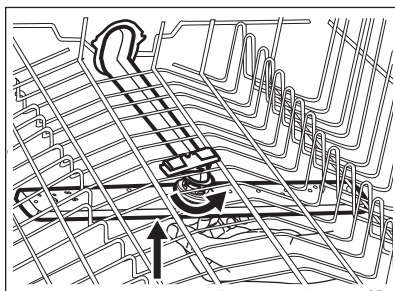

### 11.7 Rengøring af loftspulearmen

Vi anbefaler, at du regelmæssigt gør loftspulearmen ren for at undgå, at snavs stopper hullerne til. Tilstoppede huller kan give utilfredsstillende opvaskeresultater.

Loftspulearmen er placeret i loftet af apparatet. Spulearmen (C) er installeret i leveringsrøret (A) med monteringsselementet (B).

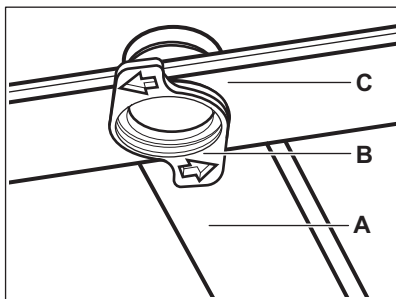

1. Frigør stopperne på glideskinnernes sider i bestikskuffen og træk skuffen ud.

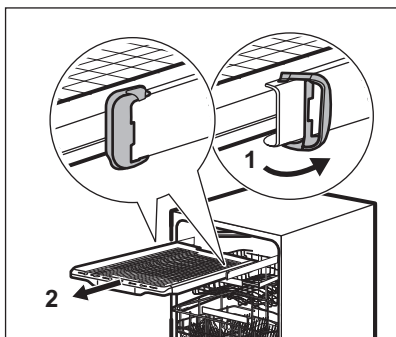

2. Flyt den øvre kurv til det nederste niveau for lettere at nå spulearmen.
3. For at frigøre spulearmen (C) fra leveringsrøret (A) skal du dreje

monteringselementet (B) mod uret og trække spulearmen nedad.

4. Skyl spulearmen under rindende vand. Brug et tyndt og spidst redskab, som f.eks. en tandstik, til at fjerne snavs fra hullerne. Lad vandet løbe gennem hullerne for at vaske partikler af snavs væk fra indersiden.

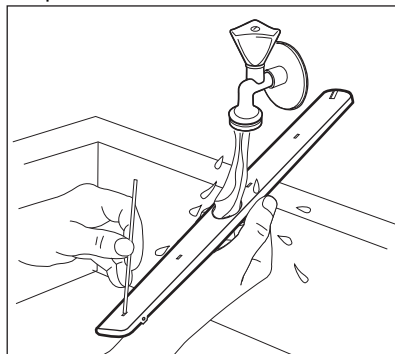

5. For at installere spulearmen (C) igen skal du indsætte monteringsselementet (B) i spulearmen og fastgøre den i leveringsrøret (A) ved at dreje den med uret. Sørg for at monteringsselementet låses på plads.
6. Installér bestikskuffen på glideskinnerne og bloker stopperne.

## 12. FEJLFINDING



### ADVARSEL!

Forkert reparation af opvaskemaskinen kan udgøre en fare for brugerens sikkerhed. Eventuelle reparationer skal udføres af kvalificeret personale.

**Størstedelen af de problemer, der kan opstå, kan løses, uden at det er**

**nødvendigt at kontakte et autoriseret servicecenter.**

Se nedenstående tabel for information om mulige problemer.

Ved nogle problemer viser displayet en alarmkode.

Problem og alarmkode	Mulig årsag og løsning
Du kan ikke tænde for opvaskemaskinen.	<ul style="list-style-type: none"> <li>• Kontrollér, at elstikket er tilsluttet stikkontakten.</li> <li>• Kontrollér, at der ikke er sprunget en sikring i relæet.</li> </ul>

<b>Problem og alarmkode</b>	<b>Mulig årsag og løsning</b>
Programmet starter ikke.	<ul style="list-style-type: none"> <li>• Sørg for, at opvaskemaskinens låge er lukket.</li> <li>• Hvis den udskudte start er indstillet, kan du annullere den eller vente på, at nedtællingen er færdig.</li> <li>• Opvaskemaskinen genfylder harpiksen i blødgøringsanlægget. Proceduren varer ca. 5 minutter.</li> </ul>
Opvaskemaskinen tager ikke vand ind. Displayet viser <b>i10</b> eller <b>i11</b> .	<ul style="list-style-type: none"> <li>• Kontrollér, at der er åbnet for vandhanen.</li> <li>• Kontrollér, at vandtrykket ikke er for lavt. Kontakt det lokale vandværk for at få disse oplysninger.</li> <li>• Kontrollér, at vandhanen ikke er tilstoppet.</li> <li>• Kontrollér, at filtret i tilløbsslangen ikke er tilstoppet.</li> <li>• Kontrollér, at tilløbsslangen ikke er knækket eller bøjet.</li> </ul>
Opvaskemaskinen tømmes ikke for vand. Displayet viser <b>i20</b> .	<ul style="list-style-type: none"> <li>• Kontrollér, at vandlåsen ikke er tilstoppet.</li> <li>• Kontrollér, at det indvendige filtersystem ikke er tilstoppet.</li> <li>• Kontrollér, at afløbsslangen ikke er knækket eller bøjet.</li> </ul>
Overløbssikringen er aktivret. Displayet viser <b>i30</b> .	<ul style="list-style-type: none"> <li>• Luk for vandhanen.</li> <li>• Sørg for, at opvaskemaskinen er installeret korrekt.</li> <li>• Sørg for, at kurvene er fyldt, som anvist i brugervejledningen.</li> </ul>
Fejl i sensoren til detektion af vandniveau. Displayet viser <b>i41-i44</b> .	<ul style="list-style-type: none"> <li>• Kontrollér, at filtrene er rene.</li> <li>• Sluk for opvaskemaskinen, og tænd igen.</li> </ul>
Fejl på vaskepumpen eller afløbspumpen. Displayet viser <b>i51 - i59</b> eller <b>i5A - i5F</b> .	<ul style="list-style-type: none"> <li>• Sluk for opvaskemaskinen, og tænd igen.</li> </ul>
Vandtemperaturen inde i opvaskemaskinen er for høj, eller der opstod en fejl i temperatursensoren. Displayet viser <b>i61</b> eller <b>i69</b> .	<ul style="list-style-type: none"> <li>• Kontrollér, at indløbsvandets temperatur ikke overstiger 60 °C.</li> <li>• Sluk for opvaskemaskinen, og tænd igen.</li> </ul>
Teknisk funktionsfejl i opvaskemaskinen. Displayet viser <b>iC0</b> eller <b>iC3</b> .	<ul style="list-style-type: none"> <li>• Sluk for opvaskemaskinen, og tænd igen.</li> </ul>
Vandniveauet i opvaskemaskinen er for højt. Displayet viser <b>iF1</b> .	<ul style="list-style-type: none"> <li>• Sluk for opvaskemaskinen, og tænd igen.</li> <li>• Kontrollér, at filtrene er rene.</li> <li>• Kontrollér, at udløbsslangen er installeret i korrekt højde over gulvet. Se "Installationsvejledningen".</li> </ul>
Opvaskemaskinen stopper og starter flere gange under drift.	<ul style="list-style-type: none"> <li>• Det er normalt. Det giver optimale rengøringsresultater og energibesparelser.</li> </ul>



Problem og alarmkode	Mulig årsag og løsning
Programmet varer for længe.	<ul style="list-style-type: none"> <li>• Hvis den udskudte start er indstillet, kan du annullere den eller vente på, at nedtællingen er færdig.</li> <li>• Aktivisering af valgmuligheder kan forlænge programmets varighed.</li> </ul>
Den viste programvarighed er forskellig fra varigheden i tabellen over forbrugsværdier.	<ul style="list-style-type: none"> <li>• Programmets varighed kan variere, afhængigt af vandets tryk og temperatur, udsving i elforsyningen, tilvalg, antal af tallerkener og graden af snavs.</li> </ul>
Den resterende tid på displayet øges og springer næsten til slutningen af programmet.	<ul style="list-style-type: none"> <li>• Dette er ikke en fejl. Opvaskemaskinen fungerer korrekt.</li> </ul>
Lille lækage fra opvaskemaskinens låge.	<ul style="list-style-type: none"> <li>• Opvaskemaskinen står ikke plant. Løsn eller stram de justerbare ben (hvis relevant).</li> <li>• Opvaskemaskinens låge sidder ikke centralt på karret. Justér det bageste ben (hvis relevant).</li> </ul>
Opvaskemaskinens låge er svær at lukke.	<ul style="list-style-type: none"> <li>• Opvaskemaskinen står ikke plant. Løsn eller stram de justerbare ben (hvis relevant).</li> <li>• Dele af bordsevicet stikker ud fra kurvene.</li> </ul>
Maskinens låge åbnes under vaskecyklussen.	<ul style="list-style-type: none"> <li>• AirDry-funktionen er aktiveret. Du kan deaktivere funktionen. Se <b>“Indstillinger”</b>.</li> </ul>
Raslende eller bankende lyde inde fra opvaskemaskinen.	<ul style="list-style-type: none"> <li>• Bestikket er ikke fordelt korrekt i kurvene. Se brochuren for fyldning af kurve.</li> <li>• Sørg for, at spulearmene kan rotere frit.</li> </ul>
Opvaskemaskinen udløser relæet.	<ul style="list-style-type: none"> <li>• Strømstyrken er utilstrækkelig til at forsyne alle anvendte husholdningsmaskiner samtidigt. Kontrollér kontakten strømstyrke og relæets kapacitet, eller sluk for en af de anvendte husholdningsmaskiner.</li> <li>• Intern elektrisk fejl i opvaskemaskinen. Kontakt det autoriserede servicecenter.</li> </ul>
Maskinen er tændt men virker ikke. Displayet viser <b>PF</b> .	<ul style="list-style-type: none"> <li>• Strømforsyningen er uden for driftsområdet. Vaskeprogrammet afbrydes midlertidigt og fortsætter automatisk, når strømmen genoprettes.</li> </ul>
Maskinen slukkes under drift.	<ul style="list-style-type: none"> <li>• Fuld strømafbrydelse. Vaskeprogrammet afbrydes midlertidigt og fortsætter automatisk, når strømmen genoprettes.</li> </ul>



Se **“Før ibrugtagning”**, **“Daglig brug”** eller **“Råd og tips”** for andre mulige årsager.

Når du har kontrolleret opvaskemaskinen, skal du slukke og

tænde for den. Kontakt det autoriserede servicecenter, hvis problemet opstår igen.

Kontakt et autoriseret servicecenter for alarmkoder, der ikke er beskrevet i tabellen.

**ADVARSEL!**

Undgå at bruge opvaskemaskinen, før problemet er fuldstændig løst. Tag stikket ud af stikkontakten, og sæt det ikke i igen, før du er sikker på, at opvaskemaskinen fungerer korrekt.

## 12.1 Opvaske- og tørreresultaterne er ikke tilfredsstillende

Problem	Mulig årsag og løsning
Dårlig opvask.	<ul style="list-style-type: none"> <li>• Se "<b>Daglig brug</b>", "<b>Råd og tips</b>" og brochuren om fyldning af kurv.</li> <li>• Brug mere intensivt opvaskeprogram.</li> <li>• Aktiver tilvalget Spray Zone for at vaske genstande med meget eller genstridigt snavs.</li> <li>• Aktiver tilvalget Extra Power for at forbedre opvaskeresultaterne med et valgt program.</li> <li>• Rengør spulearmens dyser og filter. Se "<b>Vedligeholdelse og rengøring</b>".</li> </ul>
Dårlig tørring.	<ul style="list-style-type: none"> <li>• Bordservice blev efterladt for længe i den lukkede maskine. Aktiver tilvalget AirDry for at indstille den automatiske åbning af lågen og for at forbedre tørringen.</li> <li>• Der er intet afspændingsmiddel, eller der er ikke blevet doseret nok afspændingsmiddel. Fyld kammeret til afspændingsmiddel, eller indstil doseringen af afspændingsmiddel til et højere niveau.</li> <li>• Kvaliteten af afspændingsmidlet kan være årsagen.</li> <li>• Brug altid afspændingsmiddel, selv med multitablets.</li> <li>• Det kan være nødvendigt at tørre plastikgenstande med et viskestykke.</li> <li>• Programmet har ingen tørrefase. Se under "<b>Programoverblik</b>".</li> </ul>
Der er hvidlige striber eller blålig belægning på glas og tallerkener.	<ul style="list-style-type: none"> <li>• Der afgives for meget afspændingsmiddel. Sæt dosering af afspændingsmiddel til et lavere niveau.</li> <li>• Der er for meget opvaskemiddel.</li> </ul>
Der er pletter og tørre vanddråber på glas og tallerkener.	<ul style="list-style-type: none"> <li>• Der afgives ikke tilstrækkeligt afspændingsmiddel. Sæt dosering af afspændingsmiddel til et højere niveau.</li> <li>• Kvaliteten af afspændingsmidlet kan være årsagen.</li> </ul>
Maskinens inderside er våd.	<ul style="list-style-type: none"> <li>• Det er ikke en fejl i maskinen. Fugtig luft kondenserer på maskinens sider.</li> </ul>
Usædvanligt skum under opvask.	<ul style="list-style-type: none"> <li>• Brug opvaskemiddel beregnet til opvaskemaskiner.</li> <li>• Brug et opvaskemiddel fra en anden producent.</li> <li>• Forskyl ikke servicet under rindende vand.</li> </ul>

Problem	Mulig årsag og løsning
Spor af rust på bestik.	<ul style="list-style-type: none"> <li>• Der er for meget salt i det vand, der bruges til opvask. Se "<b>Blødgøringsanlægget</b>".</li> <li>• Bestik af sølv og rustfrit stål blev anbragt sammen. Sæt ikke genstande af sølv og rustfrit stål i nærheden af hinanden.</li> </ul>
Der er rester af opvaskemiddel i beholderen i slutningen af programmet.	<ul style="list-style-type: none"> <li>• Opvasketabletten sad fast i beholderen og blev derfor ikke helt opløst.</li> <li>• Vand kan ikke vaske opvaskemiddel væk fra beholderen. Sørg for, at spulearmene ikke er blokeret eller tilstoppet.</li> <li>• Sørg for, at genstandene i kurvene ikke forhindrer låget på beholderen til opvaskemiddel i at blive åbnet.</li> </ul>
Lugte i maskinen.	<ul style="list-style-type: none"> <li>• Se "<b>Indvendig rengøring</b>".</li> <li>• Start Machine Care-programmet med et afkalkningsmiddel eller et rengøringsprodukt, der er beregnet til opvaskemaskiner.</li> </ul>
Kalkaflejring på bordservice, på karret og på lågens inderside.	<ul style="list-style-type: none"> <li>• Saltniveauet er lavt, kontroller påfyldningslampen.</li> <li>• Hætten på saltbeholderen er løs.</li> <li>• Vandet fra hanen er hårdt. Se "<b>Blødgøringsanlægget</b>".</li> <li>• Brug salt og indstil regenerering af vandets blødgøringsanlæg, selv når der anvendes multitabs. Se "<b>Blødgøringsanlægget</b>".</li> <li>• Start Machine Care-programmet med en afkalker beregnet til opvaskemaskiner.</li> <li>• Hvis der er kalkaflejring, skal apparatet rengøres med passende opvaskemiddel.</li> <li>• Prøv et andet opvaskemiddel.</li> <li>• Kontakt producenten af opvaskemidlet.</li> </ul>
Mat, affarvet eller krakeleret bordservice.	<ul style="list-style-type: none"> <li>• Sørg for, at det kun er genstande, som kan komme i opvaskemaskine, der bliver vasket i maskinen.</li> <li>• Fyld og tøm kurven forsigtigt. Se brochuren for fyldning af kurve.</li> <li>• Placer de sarte ting i øverste kurv.</li> <li>• Aktiver tilvalget Glass Care for at sikre speciel pleje af glas og sarte genstande.</li> </ul>



Se "**Før ibrugtagning**", "**Daglig brug**" eller "**Råd og tips**" for andre mulige årsager.

## 13. TEKNISKE OPLYSNINGER

Mål

Bredde/højde/dybde (mm)

596 / 818 - 878 / 570

El-forbindelse <sup>1)</sup>	Spænding (V)	200 - 240
	Frekvens (Hz)	50 - 60
Vandforsyningstryk	bar (minimum og maksimum)	0.5 - 10
	MPa (minimum og maksimum)	0.05 - 1.0
Vandforsyning	Koldt vand eller varmt vand <sup>2)</sup>	min. 5 - maks. 60 °C
Kapacitet	Sæt indstillinger	15

<sup>1)</sup> Se typeskiltet for andre værdier.

<sup>2)</sup> Hvis det varme vand leveres af alternativ energikilde (f.eks. solfangere), bruges tilslutning til varmt vand for at spare på energien.

### 13.1 Link til EU EPREL-databasen

QR-koden på energimærket forsynet med apparatet indeholder et weblink til registreringen af dette apparat i EU EPREL-databasen. Opbevar energimærket til reference sammen med brugervejledningen og alle andre dokumenter, der følger med dette apparat.

Det er muligt at finde information relateret til produktets ydelse i EU

EPREL-databasen ved hjælp af linket <https://eprel.ec.europa.eu> og modelnavnet og produktnummeret, som du kan finde på apparatets typeskilt. Se kapitlet "Produktbeskrivelse".

Få mere detaljeret information om energimærket på [www.theenergylabel.eu](http://www.theenergylabel.eu).

## 14. MILJØHENSYN

Genbrug materialer med symbolet . Anbring emballagematerialet i passende beholdere til genbrug. Hjælp med at beskytte miljøet og menneskelig sundhed samt at genbruge affald af elektriske og elektroniske apparater.

Kasser ikke apparater, der er mærket med symbolet , sammen med husholdningsaffaldet. Lever produktet tilbage til din lokale genbrugsplads eller kontakt din kommune.

# INNHOOLD

1. SIKKERHETSINFORMASJON.....	29
2. SIKKERHETSANVISNINGER.....	31
3. PRODUKTBESKRIVELSE.....	33
4. BETJENINGSPANEL.....	34
5. PROGRAMMER.....	34
6. INNSTILLINGER.....	37
7. TILVALG.....	41
8. FØR FØRSTEGANGS BRUK.....	42
9. DAGLIG BRUK.....	43
10. RÅD OG TIPS.....	44
11. PLEIE OG RENGJØRING.....	46
12. FEILSØKING.....	50
13. TEKNISKE DATA.....	54
14. BESKYTTELSE AV MILJØET.....	54

## FOR PERFEKTE RESULTATER

Takk for at du valgte dette AEG-produktet. Vi har laget det for å gi deg perfekt ytelse i mange år, med innovativ teknologi som bidrar til å gjøre livet enklere – egenskaper som du kanskje ikke finner på ordinære apparater. Bruk noen minutter på å lese dette, for å få mest mulig ut av den.

Gå inn på nettsiden vår for å:



Få råd om bruk, brosjyrer, hjelp til feilsøking, og informasjon om service og reparasjon:

**[www.aeg.com/support](http://www.aeg.com/support)**



Registrer produktet for å få bedre service:

**[www.registeraeg.com](http://www.registeraeg.com)**



Kjøp tilbehør, forbruksvarer og originale reservedeler til apparatet ditt:

**[www.aeg.com/shop](http://www.aeg.com/shop)**

## KUNDESTØTTE OG SERVICE

Bruk alltid originale reservedeler.

Når du kontakter vårt autoriserte servicesenter, må du sørge for at du har følgende opplysninger tilgjengelig: Modell, PNC, serienummer. Informasjonen finner du på typeskiltet.

 Advarsel/Forsiktig – Sikkerhetsinformasjon

 Generell informasjon og tips

 Miljøinformasjon

Med forbehold om endringer.

### 1. SIKKERHETSINFORMASJON

Les medfølgende instruksjoner grundig før du installerer og bruker apparatet. Produsenten er ikke ansvarlig for

personskader eller andre skader som følge av feilaktig montering eller bruk. Hold alltid instruksjonene på et trygt og tilgjengelig sted for fremtidig referanse.

## 1.1 Sikkerhet for barn og utsatte mennesker

- Dette produktet kan brukes av barn fra 8 år og oppover og personer med reduserte fysiske, sensoriske eller mentale evner eller manglende erfaring og kunnskap, dersom de får tilsyn eller instruksjoner om bruken av produktet på en sikker måte, og forstår farene som er involvert.
- Barn mellom 3 og 8 år og personer med svært omfattende og komplekse funksjonsnedsettelse må holdes på avstand fra produktet med mindre de er under tilsyn til enhver tid.
- Barn yngre enn 3 år må holdes på avstand fra produktet med mindre de er under tilsyn til enhver tid.
- Barn bør være under oppsyn for å sikre at de ikke leker med apparatet.
- Oppbevar vaskemidler utilgjengelig for barn.
- Hold barn og kjæledyr borte fra produktet når døren er åpen.
- Rengjøring og vedlikehold av produktet skal ikke utføres av barn.

## 1.2 Generell sikkerhet

- Dette produktet er kun beregnet for rengjøring av servise for husholdninger.
- Dette produktet er beregnet for bruk innendørs i eneboliger.
- Dette produktet kan brukes på kontorer, hotellrom, rom for bed & breakfast, gårdsgjestehus og andre lignende steder hvor slik bruk ikke overstiger (gjennomsnittlig) bruksnivåer for husholdningsrom.
- Produktets spesifikasjoner må ikke endres.
- Driftsvanntrykket (minimum og maksimum) må være mellom 0.5 (0.05) / 10 (1.0) bar (MPa)
- Overhold maksimalt antall 15 kuverter.

- Hvis strømkabelen blir skadet, må den skiftes av produsenten, autorisert servicesenter eller annen kvalifisert person for å unngå risiko.
- **ADVARSEL:** Kniver og andre redskaper med skarpe spisser må plasseres i kurven med spissen ned eller legges vannrett i kurven.
- Ikke la apparatet stå med åpen dør uten tilsyn for å unngå at den ved et uhell skulle bli tråkket på.
- Slå av produktet og trekk støpselet ut av stikkontakten før det utføres noe vedlikehold.
- Ikke bruk høytrykksspyler og/eller damp til å rengjøre produktet.
- Hvis produktet har ventilasjonsåpninger på basen, må de ikke blokkeres av f.eks. et teppe.
- Produktet skal kobles til vannforsyningen med de nye medfølgende slangesettet. Gamle slangesett må ikke brukes på nytt.

## 2. SIKKERHETSANVISNINGER

### 2.1 Montering



#### **ADVARSEL!**

Bare en kvalifisert person må montere dette produktet.

- Fjern all emballasje.
- Ikke monter eller bruk et skadet produkt.
- Følg installasjonsanvisningene som følger med produktet.
- Vær alltid forsiktig når du flytter produktet. Det er tungt. Bruk alltid vernebriller og lukket fottøy.
- Ikke monter eller bruk produktet på steder der temperaturen er lavere enn 0 °C.
- Monter produktet på et trygt og egnet sted som oppfyller monteringskrav.
- Bruk ikke apparatet før du installerer det i en innebygget enhet med hensyn til sikkerhet.

### 2.2 Elektrisk tilkobling



#### **ADVARSEL!**

Fare for brann og elektrisk støt.

- Advarsel: dette produktet er konstruert for å monteres / kobles til en jordingstilkobling i bygningen.
- Kontroller at parameterne på typeskiltet er kompatible med de elektriske spesifikasjonene i strømforsyningen.
- Bruk alltid en korrekt montert, jordet stikkontakt.
- Ikke bruk grenuttak eller skjøteledninger.
- Pass på at støpselet og strømkabelen ikke påføres skade. Hvis strømkabelen må erstattes, må dette utføres av vårt Autoriserte servicesenter.
- Ikke sett støpselet i stikkontakten før monteringen er fullført. Påse at det er tilgang til stikkontakten etter monteringen.

- Ikke trekk i kablen for å koble fra produktet. Trekk alltid i selve støpselet.
- Dette apparatet er utstyrt med en 13 A-stikkontakt. Skulle det bli nødvendig å skifte sikringen i stikkontakten, bruk en 13 A ASTA (BS 1362) sikring (kun Storbritannia og Irland).

## 2.3 Vanntilkobling

- Ikke påfør skade på vannslangene.
- La vannet renne til det er rent og klart før du kopler til nye rør eller rør som ikke er blitt brukt på lengre tid, der reparasjonsarbeid er blitt utført eller nye enheter er blitt montert (vannmålere osv.).
- Sørg for at det ikke er synlige vannlekkasjer under og etter første gangs bruk av apparatet.
- Uten elektrisk strøm er ikke vannbeskyttelsessystemet aktivt. Fare for å renne over.
- Vanninntaksslangen har en sikkerhetsventil og en hylse med en indre strømkabel.

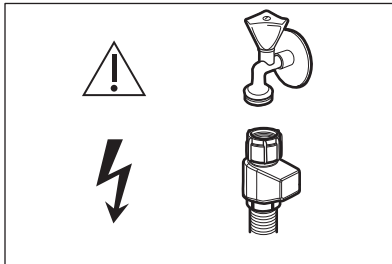

**ADVARSEL!**  
Farlig spenning.

- Hvis vanninntaksslangen er defekt, må du umiddelbart stenge vannkranen og trekke ut støpselet. Kontakt det autoriserte servicesenteret for å erstatte vanninntaksslangen.

## 2.4 Bruk

- Legg ikke brennbare produkter, eller gjenstander som er fuktet med brennbare produkter, inn i eller i nærheten av produktet.
- Oppvaskmidler er farlig. Følg sikkerhetsanvisningene på vaskemiddelpakken.

- Ikke drikk og lek med vann i produktet.
- Ikke ta ut oppvasken fra produktet før oppvaskprogrammet er ferdig. Det kan ligge igjen vaskemiddel på oppvasken.
- Ikke oppbevar gjenstander eller påfør trykk på den åpne døren til produktet.
- Produktet kan slippe ut varm damp hvis du åpner døren mens et program er i bruk.

## 2.5 Innvendig lys



**ADVARSEL!**  
Skaderisiko.

- Dette produktet har en innvendig lampe som tennes når du åpner døren og slukker når døren lukkes.
- Ta kontakt med servicesenteret for å bytte ut innvendig belysning.

## 2.6 Tjenester

- Kontakt det autoriserte servicesenteret for å reparere apparatet. Bruk kun originale reservedeler.
- Vær oppmerksom på at reparasjon på egen hånd eller ikke-profesjonell reparasjon kan ha sikkerhetsmessige konsekvenser og kan ugyldiggjøre garantien.
- Følgende reservedeler er tilgjengelig i 7 år etter at modellen er blitt avviklet: motor, sirkulasjons- og avløpspumpe, varmelementer, inkludert varmpumper, rørledninger og tilhørende utstyr inkludert slanger, ventiler, filtre og akvastopper, strukturelle og indre deler relatert til døreheter, trykte kretskort, elektroniske skjermer, trykkbrytere, termostater og sensorer, programvare og fastvare inkludert nullstillingsprogramvare. Vær oppmerksom på at noen av disse reservedelene bare er tilgjengelige for profesjonelle reparatører, og at ikke alle reservedeler er relevante for alle modeller.
- Følgende reservedeler vil være tilgjengelige i 10 år etter at modellen er avviklet: dørhengsel og tetninger, andre tetninger, sprayarmer,



avløpsfiltre, innvendige stativer og periferiutstyr i plastikk slik som kurver og lokk.

- Angående lampen(e) i dette produktet og reservedeler som selges separat: Disse lampene er ment å motstå ekstreme fysiske forhold i husholdningsprodukter, for eksempel temperatur, vibrasjon, fuktighet, eller er ment å signalisere informasjon om produktets driftsstatus. De er ikke ment å brukes i andre bruksområder og egner seg ikke til rombelysning.

## 2.7 Avfallsbehandling



### ADVARSEL!

Fare for skade og kvelning.

- Koble produktet fra strømmen.
- Kutt av strømkabelen og kast den.
- Fjern dørlåsen for å forhindre at barn og dyr stenger seg inne i produktet.

## 3. PRODUKTBEKRIVELSE

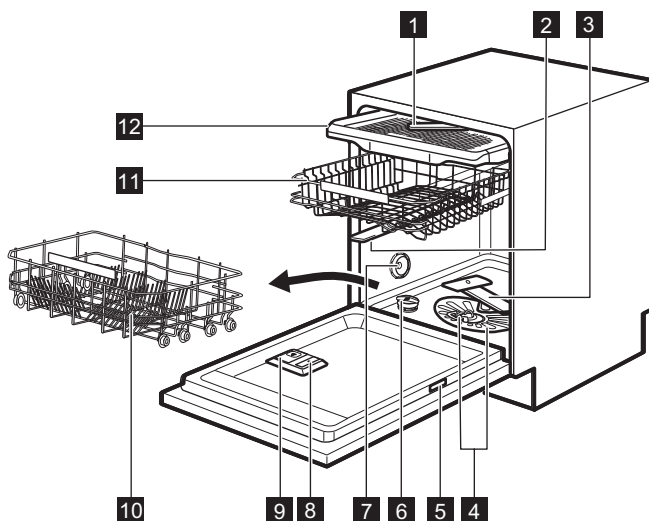

- |                               |                                |
|-------------------------------|--------------------------------|
| <b>1</b> Topp spylearm        | <b>8</b> Skyllemiddelbeholder  |
| <b>2</b> Øvre spylearm        | <b>9</b> Oppvaskmiddelbeholder |
| <b>3</b> Nedre spylearm       | <b>10</b> Nedre kurv           |
| <b>4</b> Filtre               | <b>11</b> Øvre kurv            |
| <b>5</b> Klassifiseringsskilt | <b>12</b> Bestikkskuff         |
| <b>6</b> Saltbeholder         |                                |
| <b>7</b> Luftventil           |                                |

### 3.1 Beam-on-Floor

Beam-on-Floor er et lys som vises på gulvet under produktets dør.

- Når programmet starter, tennes det røde lyset og lyser så lenge programmet varer.
- Et grønt lys tennes når programmet er fullført.

- Det røde lyset blinker når produktet har en funksjonsfeil.



Beam-on-Floor er slått av mens produktet er deaktivert.



Når AirDry aktiveres under tørkefasen, vil projeksjonen på gulvet kanskje ikke være synlig. Kontroller betjeningspanelet for å se om syklusen er fullført.

## 3.2 Innvendig belysning

Apparatet har en innvendig lampe. Den tennes når du åpner døren eller slår på apparatet mens døren er åpen.

Lampen slukkes når du lukker døren eller slår av apparatet. Ellers slukkes den automatisk etter en stund for å spare energi.

## 4. BETJENINGSPANEL

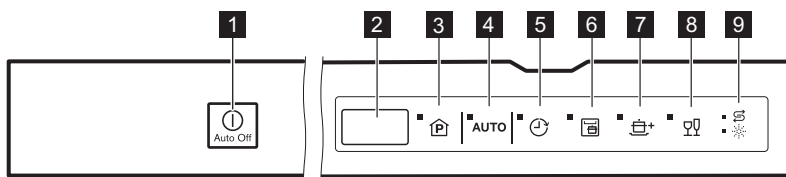

- |                                  |                            |
|----------------------------------|----------------------------|
| <b>1</b> På/Av-knapp             | <b>6</b> Spray Zone-knapp  |
| <b>2</b> Display                 | <b>7</b> Extra Power-knapp |
| <b>3</b> Programvalgknapp        | <b>8</b> Glass Care-knapp  |
| <b>4</b> AUTO programknapp       | <b>9</b> Indikatorer       |
| <b>5</b> Knapp for utstatt start |                            |

### 4.1 Indikatorer

Indikator	Beskrivelse
	Saltindikator. Den tennes når saltbeholderen er tom. Den er alltid avslått når programmet er i bruk.
	Skyllemiddelindikator. Den tennes når skyllemiddelbeholderen er tom. Den er alltid avslått når programmet er i bruk.

## 5. PROGRAMMER

Nummereringen av programmene i tabellen (P1, P2, osv.) henviser til sekvensen de har på betjeningspanelet.

Rekkefølgen av programmene i tabellen henviser ikke nødvendigvis til sekvensen de har på betjeningspanelet.

Program	Oppvaskma- skinlast	Grad av smuss	Programfaser	Tilvalg
P1 ECO 1)	Servise, be- stikk, gryter, panner	Normal, lett inntørket	<ul style="list-style-type: none"> <li>• Forvask</li> <li>• Oppvask 50 °C</li> <li>• Mellomskylling</li> <li>• Avsluttende skylling 55 °C</li> <li>• Tørking</li> <li>• AirDry 2)</li> </ul>	<ul style="list-style-type: none"> <li>• Extra Power</li> <li>• Glass Care</li> <li>• Spray Zone</li> </ul>
P2 160 min	Servise, be- stikk, gryter, panner	Normal til godt inntør- ket	<ul style="list-style-type: none"> <li>• Forvask</li> <li>• Oppvask 60 °C</li> <li>• Mellomskylling</li> <li>• Avsluttende skylling 60 °C</li> <li>• Tørking</li> <li>• AirDry 2)</li> </ul>	<ul style="list-style-type: none"> <li>• Extra Power</li> <li>• Glass Care</li> <li>• Spray Zone</li> </ul>
P3 90 min	Servise, be- stikk, gryter, panner	Normal, lett inntørket	<ul style="list-style-type: none"> <li>• Oppvask 60 °C</li> <li>• Mellomskylling</li> <li>• Avsluttende skylling 55 °C</li> <li>• Tørking</li> <li>• AirDry 2)</li> </ul>	<ul style="list-style-type: none"> <li>• Extra Power</li> <li>• Glass Care</li> <li>• Spray Zone</li> </ul>
P4 60 min	Servise, be- stikk	Fersk, lett inntørket	<ul style="list-style-type: none"> <li>• Oppvask 60 °C</li> <li>• Mellomskylling</li> <li>• Avsluttende skylling 50 °C</li> <li>• AirDry 2)</li> </ul>	<ul style="list-style-type: none"> <li>• Extra Power</li> <li>• Glass Care</li> <li>• Spray Zone</li> </ul>
P5 30 min	Servise, be- stikk	Fersk	<ul style="list-style-type: none"> <li>• Oppvask 50 °C</li> <li>• Mellomskylling</li> <li>• Avsluttende skylling 45 °C</li> <li>• AirDry 2)</li> </ul>	<ul style="list-style-type: none"> <li>• Extra Power</li> <li>• Glass Care</li> <li>• Spray Zone</li> </ul>
P6 Extra Silent 3)	Servise, be- stikk	Normalt skittent	<ul style="list-style-type: none"> <li>• Forvask</li> <li>• Oppvask 60 °C</li> <li>• Mellomskylling</li> <li>• Avsluttende skylling 50 °C</li> <li>• Tørking</li> <li>• AirDry 2)</li> </ul>	
P7 Rinse Hold 4)	Alle	Alle	<ul style="list-style-type: none"> <li>• Forvask</li> </ul>	

Program	Oppvaskmaskinlast	Grad av smuss	Programfaser	Tilvalg
P8 Machine Care <sup>5)</sup>	Ingen	For rengjøring av innsiden av produktet	<ul style="list-style-type: none"> <li>• Rengjøring 70 °C</li> <li>• Mellomskylling</li> <li>• Avsluttende skylling</li> <li>• AirDry<sup>2)</sup></li> </ul>	
P9 <b>AUTO</b> <sup>6)</sup>	Servise, bestikk, gryter, panner	Alle	<ul style="list-style-type: none"> <li>• Forvask</li> <li>• Oppvask 50 - 60 °C</li> <li>• Mellomskylling</li> <li>• Avsluttende skylling 60 °C</li> <li>• Tørking</li> <li>• AirDry<sup>2)</sup></li> </ul>	

1) Dette programmet gir deg mest mulig effektivt vann- og energiforbruk for normalt skittent bestikk og servise. Dette er standardprogrammet for testinstitutter. Dette programmet brukes til å vurdere samsvar med Ecodesign Commission forordning (EU) 2019/2022.

2) Automatisk døråpning under tørkefasen. Se "Innstillinger".

3) Dette er det mest stillegående programmet. Vaskepumpen går med meget lav hastighet for å redusere støyen produktet lager. Programvarigheten er lang på grunn av den lave hastigheten.

4) Med dette programmet kan du raskt skylle av matrester fra oppvasken og forhindre at det dannes lukt i produktet. Ikke bruk oppvaskmiddel med dette programmet.

5) Dette programmet er beregnet for effektiv rengjøring av innsiden av produktet. Den fjerner kalkavsetninger og fettoppbygging. Programmet skal kjøres minst annenhver måned med avkalkingsmiddel eller et rengjøringsprodukt beregnet for oppvaskmaskiner uten oppvask.

6) Produktet registrerer hvor mye oppvask som er satt i kurvene, og hvor skitten den er. Den regulerer vanntemperaturen og -mengden, energiforbruket og programtiden automatisk.

## 5.1 Forbruksverdier

Program <sup>1)2)</sup>	Vann (l)	Strøm (kWh)	Varighet (min)
P1 ECO	11.0	0.757	240
P2 160 min	12.2	1.140	160
P3 90 min	11.9	0.970	90
P4 60 min	11.8	0.880	60
P5 30 min	10.9	0.610	30
P6 Extra Silent	11.4	0.920	256

Program 1)2)	Vann (l)	Strøm (kWh)	Varighet (min)
P7 Rinse Hold	4.6	0.010	15
P8 Machine Care	10.5	0.590	60
P9 <b>AUTO</b>	12.2	1.140	170

1) Vanntrykk og -temperatur, variasjoner i strømtilførsel samt tilvalg, mengden oppvask som er satt inn og hvor tilsmusset den er kan endre verdiene.

2) Verdiene for andre programmer enn ECO er bare veiledende.

## 5.2 Informasjon for testinstitutter

For all nødvendig informasjon om hvordan du utfører ytelsestester (i henhold til: EN60436 ), send en e-post til:

**info.test@dishwasher-production.com**

Inkluder produktnummerkoden (PNC) fra typeskiltet i forespørselen din.

For andre spørsmål vedrørende oppvaskmaskinen, se serviceboken som fulgte med apparatet.

# 6. INNSTILLINGER

## 6.1 Programvalgmodus og brukermodus

Når produktet er i programvalgmodus, kan du stille inn et program og gå inn i brukermodus.

**Innstillinger som er tilgjengelige i brukermodus:**

- Nivået på vannmykner i henhold til vannhardheten.
- Aktivering eller deaktivering av varsling om tomt for skyllemiddel.
- Nivået av skyllemiddel i henhold til nødvendig dosering.
- Aktivering eller deaktivering av lydsignalet for slutten av et program.
- Aktivering eller deaktivering av AirDry.

**Lagrede innstillinger forblir gyldige til du endrer dem igjen.**

## Hvordan stille inn programvalgmodus





Produktet er i programvalgmodus når displayet viser programnummeret **P1**.

Etter aktivering, går produktet i programvalgmodus som standard. Dersom det ikke gjør det, stiller du inn programvalgmodus på følgende måte:

Trykk og hold samtidig **AUTO** og  til produktet er i programvalgmodus.

## For å gå til brukermodus

Sørg for at produktet er i programvalgmodus.

For å aktivere brukermodus, trykk inn og hold **AUTO** og  samtidig til , **AUTO**, ,  og  blinker og displayet er tomt.

## 6.2 Vannmykneren

Vannmykneren fjerner mineraler fra vanntilførselen, som ellers ville ha negativ effekt på vaskeresultatene og produktet.

Jo høyere dette mineralinnholdet er, jo hardere er vannet. Vannhardheten måles i ekvivalensskalaer.

Avherderen bør justeres i forhold til vannhardheten der du bor. Det lokale vannverket kan gi deg råd om hardheten til vannet der du bor. Still inn riktig nivå

på vannmykneren for å sikre gode vaskeresultater.

### Vannhardhet

Tyske grader (°Dh)	Franske grader (°Fh)	mmol/l	mg/l (ppm)	Clarke-grader	Vannmyknernivå
47 - 50	84 - 90	8.4 - 9.0	835 - 904	58 - 63	10
43 - 46	76 - 83	7.6 - 8.3	755 - 834	53 - 57	9
37 - 42	65 - 75	6.5 - 7.5	645 - 754	46 - 52	8
29 - 36	51 - 64	5.1 - 6.4	505 - 644	36 - 45	7
23 - 28	40 - 50	4.0 - 5.0	395 - 504	28 - 35	6
19 - 22	33 - 39	3.3 - 3.9	325 - 394	23 - 27	5 1)
15 - 18	26 - 32	2.6 - 3.2	255 - 324	18 - 22	4
11 - 14	19 - 25	1.9 - 2.5	185 - 254	13 - 17	3
4 - 10	7 - 18	0.7 - 1.8	70 - 184	5 - 12	2
<4	<7	<0.7	<70	< 5	1 2)

1) Fabrikkinnstilling.

2) Ikke bruk salt på dette nivået.

### Uavhengig av type oppvaskmiddel som brukes, angir du egnet nivå på hardhet for å holde indikatoren for påfylling av salt aktivert.



Multi-tabletter med salt er ikke effektive nok til å mykne hardt vann.

### Regenereringsprosess

For riktig vannmyknerdrift må harpiksen til myknerenheten regenereres regelmessig. Denne prosessen er automatisk og er en del av den normale driften til oppvaskmaskinen.

Når den foreskrevne mengden vann (se verdier i tabellen) har blitt brukt siden forrige regenereringsprosess, vil en ny regenereringsprosess bli satt i gang mellom avsluttende skylling og programslutt.

Vannmyknernivå	Mengde vann (l)
1	250

Vannmyknernivå	Mengde vann (l)
2	100
3	62
4	47
5	25
6	17
7	10
8	5
9	3
10	3

I tilfelle den høye vannmyknerinnstillingen er brukt, kan det også oppstå i midten av programmet, før skyllingen (to ganger i løpet av et program). Regenereringsinitiering har ingen innvirkning på sykklusens varighet, med mindre det skjer midt i et program

eller på slutten av et program med en kort tørkefase. I slike tilfeller forlenger regenereringen den totale varigheten av et program med ytterligere 5 minutter.

Deretter kan skyllingen av vannmykneren som varer i 5 minutter, begynne i samme syklus eller i begynnelsen av neste program. Denne aktiviteten øker det totale vannforbruket til et program med ytterligere 4 liter og det totale energiforbruket til et program med ytterligere 2 Wh. Skyllingen av mykneren ender med en fullstendig drenering.

Hver utført vannmyknerskylling (muligens mer enn én i samme syklus) kan forlenge programvarigheten med ytterligere 5 minutter når den oppstår når som helst i begynnelsen eller i midten av et program.



Alle forbruksverdiene nevnt i dette avsnittet bestemmes i tråd med gjeldende standard i laboratorieforhold med vannhardhet 2,5 mmol/l (vannmykner: nivå 3) i henhold til forskriften: 2019/2022 .  
Vanntrykk og -temperatur og tilførsel fra strømmettet kan endre verdiene.

## Hvordan stille inn vannhardhet

Sørg for at produktet er i brukermodus.

- Trykk .
  - Indikatorene **AUTO**, og er av.
  - Indikatoren blinker fortsatt.
  - Displayet viser den gjeldende vannhardhetsinnstillingen f.eks.  $5 \text{ L}$  = nivå 5.
- Trykk på gjentatte ganger for å endre innstillingen.
- Trykk på på-/av-knappen for å bekrefte innstillingen.

## 6.3 Varsling om tom skyllemiddelbeholder

Skyllemiddel bidrar til å tørke oppvasken uten striper og flekker. Det frigjøres automatisk under den siste skyllingen.

Når skyllemiddelkammeret er tomt, slås skyllemiddelindikatoren på. Dersom tørkeresultatene er tilfredsstillende når du bare bruker multi-tabletter, kan du deaktivere varsel for påfylling av skyllemiddelet. Bruk imidlertid alltid skyllemiddel for best mulig tørkeresultat.

Hvis du bruker standard oppvaskmiddel eller multi-tabletter uten skyllemiddel, aktiver varsling slik at indikatoren for påfylling av skyllemiddel er aktivert.

## Slik deaktiverer du varsel om tømning av skyllemiddel

Sørg for at produktet er i brukermodus.

- Trykk **AUTO**.
  - Indikatorene , og er av.
  - Indikatoren **AUTO** blinker fortsatt.
  - Displayet viser gjeldende innstilling.
    - $d$  = varsel for tom skyllemiddelbeholder er deaktivert.
    - $d$  = varsel for tom skyllemiddelbeholder er aktivert.
- Trykk på **AUTO** for å endre innstillingen.
- Trykk av/på for å bekrefte innstillingen.







## 6.4 Skyllemiddelnivå

Det er mulig å justere mengden skyllemiddel som slippes ut mellom nivå 1 (minimum mengde) og nivå 6 (maksimum mengde). Nivå 0 deaktiverer skyllemiddelbeholderen og ingen skyllemiddel slippes ut.

Fabrikkinnstilling: nivå 4.

## Still inn doseringen av skyllemiddel

Sørg for at produktet er i brukermodus.

- Trykk .
  - Indikatorerne , **AUTO**,  og  er av.
  - Indikatoren  blinker fortsatt.
  - Displayet viser den gjeldende vannhardhetsinnstillingen f.eks. **4A** = nivå 4.
    - Nivået på skyllemiddel er fra 0A til 6A hvor 0A betyr at skyllemiddel ikke er i bruk.
- Trykk på  gjentatte ganger for å endre innstillingen.
- Trykk av/på for å bekrefte innstillingen.







## 6.5 Lydsignaler

Lydsignal høres når det oppstår en feilfunksjon i produktet. Det er ikke mulig å deaktivere disse lydsignalene.

Det vil også lyde et lydsignal når programmet er ferdig. Dette lydsignalet er av ved standard, men det er mulig å aktivere det.

## Slik aktiverer du lydsignaler ved programslett

Sørg for at produktet er i brukermodus.

- Trykk .
  - Indikatorerne , **AUTO**,  og  er av.
  - Indikatoren  blinker fortsatt.
  - Displayet viser gjeldende innstilling.
    - 0b** = lydsignalet er deaktivert.
    - 1b** = lydsignalet er aktivert.
- Trykk på  for å endre innstillingen.
- Trykk av/på for å bekrefte innstillingen.

## 6.6 AirDry

AirDry forbedrer tørkeresultatet med mindre strømforbruk. Apparatdøren

åpner seg automatisk under tørkesyklusen og blir stående åpen.

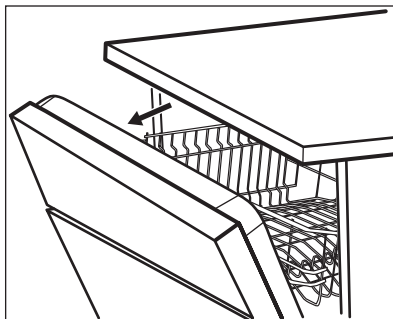

AirDry aktiveres automatisk på alle programmene, bortsett fra Rinse Hold (hvis aktuelt).

Tørkefasens varighet og dørens åpningstid varierer avhengig av valgt(e) program og alternativer.

Når AirDry åpner døren, viser displayet gjenværende tid for det kjørende programmet.



### FORSIKTIG!

Ikke prøv å lukke apparatdøren innen 2 minutter etter en automatisk åpning. Dette kan skade apparatet. Etterpå lukkes døren i minst 3 minutter til, og programmet slutter.



### FORSIKTIG!



Hvis barn har tilgang til apparatet, anbefaler vi at du slår av AirDry. Den automatiske åpningen av døren kan utgjøre en fare.

## Slik deaktiverer du AirDry

Sørg for at produktet er i brukermodus.





- Trykk .
  - Indikatorerne , **AUTO**,  og  er av.
  - Indikatoren  blinker fortsatt.
  - Displayet viser gjeldende innstilling.
    - 00** = AirDry er deaktivert.



- /  = AirDry er aktivert.
2. Trykk på  for å endre innstillingen.

3. Trykk av/på for å bekrefte innstillingen.

## 7. TILVALG

-  Standard tilvalg må aktiveres hver gang før du starter et program.  
Det er ikke mulig å aktivere eller deaktivere alternativer mens et program er i bruk.
-  Ikke alle alternativer er kompatible med hverandre.  
Hvis du velger alternativer som ikke er kompatible, så vil produktet automatisk deaktivere ett eller flere av dem. Bare indikatorene for alternativene som fortsatt er aktive er på.
-  Hvis et tilvalg ikke er tilgjengelig for et programmet, vil tilhørende indikator være av eller blinke hurtig i noen sekunder og deretter slukke.
-  Aktivering av tilvalg kan påvirke vann- og energiforbruk i tillegg til programmets varighet.

### 7.1 Spray Zone

Dette tilvalget forbedrer oppvaskresultatene ved å øke trykk og temperatur på vannet, samt vasketiden. Alternativet opererer innenfor det angitte området i den nedre kurven. Spray Zone egner seg til å vaske gjenstander med gjenstridig smuss, f.eks. gryter, panner og gryterettformer.



**FORSIKTIG!**  
Kontroller at gjenstandene plassert i Spray Zone-området ikke blokkerer øvre spylearm.

### Hvordan slå på Spray Zone

Trykk .  
Den relaterte indikatoren er på. Displayet viser den oppdaterte programvarigheten.

### 7.2 Extra Power

Dette alternativet forbedrer vaskeresultatene av det valgte oppvaskprogrammet. Det øker vasketemperaturen og varigheten.

### Slik aktiverer du Extra Power

Trykk på .  
Den relaterte indikatoren er på. Displayet viser den oppdaterte programvarigheten.

### 7.3 Glass Care

Dette tilvalget beskytter skjør ladning, spesielt glasstøy, mot skade. Tilvalget forhindrer hurtige endringer i vasketemperaturen til det valgte programmet, og reduserer den til 45 °C.

### Slik aktiverer du Glass Care

Trykk på .  
Den relaterte indikatoren er på. Displayet viser den oppdaterte programvarigheten.

## 8. FØR FØRSTEGANGS BRUK

1. Sikre at nivået på vannmykneren passer til hardheten av vannforsyningen. Hvis ikke, juster nivået på vannmykneren.
2. Fyll saltbeholderen.
3. Fyll skyllemiddelbeholderen.
4. Åpne vannkranen.
5. Start et program for å fjerne eventuelle vaskemiddelrester som fortsatt kan befinne seg i apparatet. Bruk ikke oppvaskmiddel og sett ikke oppvask i kurvene.

Når du starter et program, kan apparatet bruke opptil 5 minutter på å lade harpiksen i vannmykneren på nytt. Vaskefasen starter bare etter at denne prosedyren er fullført. Prosedyren gjentas med jevne mellomrom.

### 8.1 Saltbeholderen



#### FORSIKTIG!

Bruk salt som bare er beregnet for oppvaskmaskiner. Fint salt øker faren for korrosjon.

Saltet brukes til å lade opp harpiksen i vannmykneren, og til å sikre gode vaskeresultater i daglig bruk.

### Hvordan fyller du saltbeholderen

1. Dreie lokket på saltbeholderen mot urviseren og fjern det.
2. Fyll 1 liter vann i saltbeholderen (kun første gang).
3. Fyll saltbeholderen med oppvaskmaskinsalt (til den er full).

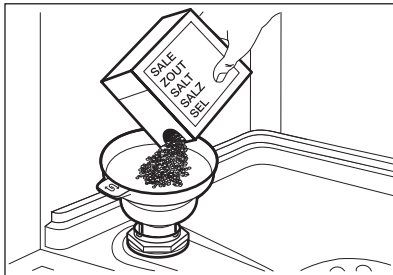

4. Rist trakten forsiktig ved å holde i håndtaket for å få inn de siste kornene.
5. Fjern saltsøl rundt åpningen på saltbeholderen.

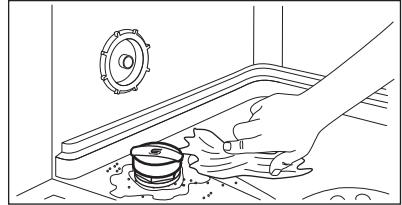

6. Lukk saltbeholderen ved å dreie lokket med urviseren.



#### FORSIKTIG!

Det kan komme vann og salt ut av saltbeholderen når du fyller den. For å forhindre korrosjon, må du umiddelbart starte det korteste programmet etter at du har fylt saltbeholderen. Ikke ha servise i kurvene.

### 8.2 Slik fyller du skyllemiddelbeholderen

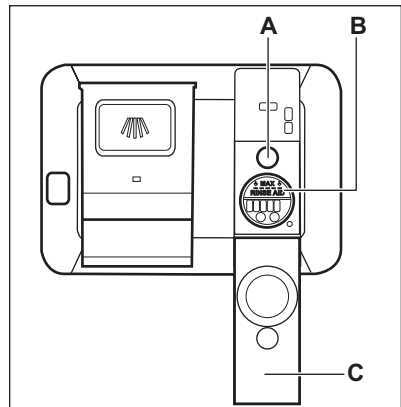

#### FORSIKTIG!

Seksjonen (B) er kun for skyllemiddel. Ikke fyll det med vaskemiddel.

**FORSIKTIG!**

Bruk kun skyllemiddel som er spesifikt beregnet på oppvaskmaskiner.

1. Åpne lokket (C).
2. Fyll beholderen (B) til skyllemiddelet når markeringen «MAX».
3. Tørk bort skyllemiddelsøl med en absorberende klut for å unngå at det dannes mye skum.

## 9. DAGLIG BRUK

1. Åpne vannkranen.
  2. Trykk av/på-knappen for å slå på produktet.
- Påse at produktet er i programvalgmodus.
- Fyll saltbeholderen hvis saltindikatoren er på.
  - Fyll skyllemiddelbeholderen hvis skyllemiddelindikatoren er på.
3. Fyll kurvene.
  4. Tilsett oppvaskmiddel.
  5. Velg og start et program i henhold til oppvasktype og smussgrad.

### 9.1 Bruke oppvaskmiddel

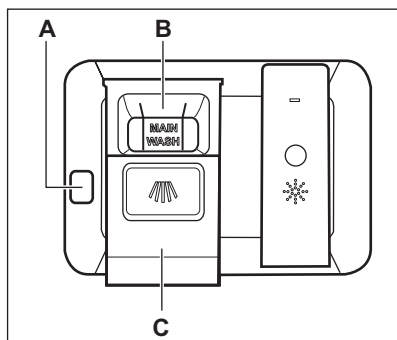
**FORSIKTIG!**

Bruk bare oppvaskmidler som er spesielt laget for oppvaskmaskiner.

1. Trykk på utløserknappen (A) for å åpne lokket (C).
2. Fyll vaskemiddel (gele, pulver eller tabletter) i beholderen (B).
3. Hvis oppvaskprogrammet har en forskyllingsfase, må du tilsette litt oppvaskmiddel på innsiden av døren.

4. Lukk lokket. Sørg for at lokket låses på plass.



Fyll på skyllemiddelbeholderen når indikatoren (A) er klar.

4. Lukk lokket. Sørg for at lokket låses på plass.



For informasjon om vaskemiddeldose, se produsentens anvisninger på emballasjen til produktet. Vanligvis er 20–25 ml gelvaskemiddel tilstrekkelig for å vaske en vask med normalt skittent oppvask.



De øverste endene av de to vertikale ribbene inne i seksjonen (B) angir maksimumsnivået for påfylling av dispenserer med gel (maks. 30 ml).

### 9.2 Stille inn og starte et program

#### Starte et program

1. Hold døren til produktet åpen.
2. Trykk på av/på-knappen for å slå på produktet. Sikre at produktet er i programvalgmodus.
3. Trykk gjentatte ganger på  til displayet viser nummeret for det valgte programmet. Displayet viser programnummeret i omtrent 3 sekunder, deretter vises programvarigheten.
4. Still inn de relevante tilvalgene.
5. Lukk produktets dør for å starte programmet.

## Slik starter du AUTO-programmet

1. La døren til produktet stå på gløtt.
2. Trykk på på/av-knappen for å slå på produktet. Påse at produktet er i programvalgmodus.
3. Trykk på **AUTO**.
  - Den relaterte indikatoren er på.
  - Displayet viser programnummeret i omtrent 3 sekunder, deretter vises programvarigheten.
4. Lukk døren til apparatet for å starte programmet.

## Starte et program med starttidsforvalg

1. Still inn et program.
2. Trykk på  gjentatte ganger til displayet viser ønsket starttidsforvalget (fra 1 til 24 timer).

Indikatoren  lyser.

3. Lukk produktets dør for å starte nedtellingen.

Under nedtellingen er det mulig å øke tidsforvalget, men ikke å endre programmet og tilvalg.

Når nedtellingen er ferdig, starter programmet.

## Åpne døren mens produktet er i bruk

Hvis du åpner døren mens et program går, vil produktet stoppe. Det kan påvirke energiforbruket og programvarigheten. Etter at døren blir lukket, vil produktet fortsette der det ble avbrutt.



Hvis døren er åpen i mer enn 30 sekunder i løpet av tørkefasen blir det aktuelle programmet avsluttet. Dette skjer ikke dersom døren blir åpnet av AirDry-funksjonen.

## Avbryte starttidsforvalget mens nedtellingen er i gang

Når du avbryter starttidsforvalget, må du angi programmet og tilvalgene igjen.

Trykk og hold samtidig **AUTO** og  til produktet er i programvalgmodus.

## Avbryte programmet

Trykk og hold samtidig **AUTO** og  til produktet er i programvalgmodus. Kontroller at det er oppvaskmiddel i oppvaskmiddelbeholderen før du starter et nytt program.

## Programslutt

Når programmet er ferdig, viser displayet 0:00.

Alle knappene er inaktive unntatt på/av-knappen.

1. Trykk på av/på-knappen eller vent til Auto Off -funksjonen for å deaktivere apparatet automatisk. Hvis du åpner eller lukker døren før aktivering av Auto Off, vil apparatet deaktiveres automatisk.
2. Steng vannkranen.

## Auto Off Funksjonen

Denne funksjonen reduserer energiforbruket ved å deaktivere apparatet automatisk når det ikke er i bruk.

Funksjonen er i bruk:

- 5 minutter etter at programmet er ferdig.
- Etter 5 minutter hvis et program ikke har startet.

# 10. RÅD OG TIPS

## 10.1 Generelt

Følg rådene nedenfor for å sørge for optimale rengjørings- og tørkeresultater i daglig bruk for å beskytte miljøet.

- Å vaske tallerkener i oppvaskmaskinen slik det er beskrevet i brukerhåndboken, bruker vanligvis mindre vann og energi enn å vaske tallerkener for hånd.

- Last oppvaskmaskinen til full kapasitet for å spare vann og energi. For best mulig rengjøringsresultat, ordne gjenstander i kurvene som beskrevet i bruksanvisningen og ikke overbelast kurvene.
- Ikke forhåndsvask for hånd. Vann- og strømforbruket øker. Ved behov kan du velge et program med en forvaskfase.
- Fjern større matrester fra tallerkenene og tøm kopper og glass før du setter dem i produktet.
- Bløtlegg og forsiktig skur kokekar med fastbrent mat før du vasker det i produktet.
- Sørg for at gjenstander i kurvene ikke berører eller dekker hverandre. Bare da kan vannet helt nå og vaske opp.
- Du kan bruke oppvaskmiddel, skyllemiddel og salt separat eller bruke multitablettene (f.eks. «Alt i 1»). Følg alltid instruksjonene på emballasjen.
- Velg program i henhold til hva slags vask det er og hvor skittent det er. ECO gir mest effektiv bruk av vann og energiforbruk.
- For å forhindre at kalkbelegg bygger seg opp inni produktet:
  - Fyll saltbeholderen når det er nødvendig.
  - Bruk anbefalt dosering av oppvaskmiddel og skyllemiddel.
  - Sikre at nivået på vannmykneren passer til hardheten av vannforsyningen.
  - Følg instruksjonene i kapitlet «**Stell og rengjøring**».

## 10.2 Bruk salt, skyllemiddel og såpe

- Bare bruk salt, skyllemiddel og såpe som er beregnet på oppvaskmaskiner. Andre produkter kan skade produktet.
- I områder med hardt og veldig hardt vann anbefaler vi å bruke enkelt oppvaskmiddel (pudder, gele, tabletter uten tilleggsfunksjoner), skyllemiddel og salt separat for optimale rengjørings- og tørkeresultater.
- Oppvaskmiddeltablettene vil ikke løses helt opp ved bruk av korte

programmer. Vi anbefaler at du bruker oppvaskmiddeltabletter sammen med lange programmer.

- Bruk alltid riktig mengde vaskemiddel. Utilstrekkelig dosering av vaskemiddel kan føre til dårlige rengjøringsresultater og hardvannsfilm eller flekker på gjenstandene. Hvis du bruker for mye vaskemiddel med mykt eller myknet vann, resulterer det i vaskemiddelrester på oppvasken. Juster mengden vaskemiddel basert på vannets hardhet. Les anvisningene fra produsenten på oppvaskmiddelet.
- Bruk alltid riktig mengde skyllemiddel. Utilstrekkelig dosering av skyllemiddel reduserer tørkeresultatene. Å bruke for mye skyllemiddel resulterer i blålige lag på gjenstandene.
- Forsikre deg om at vannmyknernivået er korrekt. Hvis nivået er for høyt, kan den økte mengden salt i vannet føre til rust på bestikk.

## 10.3 Slik gjør du om du ikke lenger ønsker å bruke multitabletter

Før du begynner å bruke separat rengjøringsmiddel, salt og skyllemiddel, fullfører du følgende trinn:

1. Still inn det høyeste nivået på vannmykneren.
2. Sikre at beholderne for salt og skyllemiddel er fulle.
3. Start det korteste programmet med en skyllefase. Bruk ikke oppvaskmiddel og sett oppvask i kurvene.
4. Når programmet er ferdig, justerer du vannmykneren i henhold til vannhardheten der du bor.
5. Slik aktiverer du skyllemiddelbeholderen.
6. Aktiver varsel om tomt for skyllemiddel.

## 10.4 Fylle kurvene

- Bruk alltid hele plassen i kurvene.
- Apparatet skal bare brukes til å vaske artikler som er egnet for oppvaskmaskin.

- Ikke vask disse materialene i oppvaskmaskinen: tre, horn, tinn, kobber, aluminium, ømfintlig porselen og ubeskyttet karbonstål. Dette kan forårsake sprekker, sprit, misfarging, grokk eller rust.
- Du må ikke vaske vannabsorberende gjenstander i apparatet (svamper, kjøkkenhåndklær).
- Sett dype gjenstander (kopper, glass og kjeler) med åpningen vendt ned.
- Forsikre deg om at glassene ikke berører hverandre.
- Plasser lette eller plastgjenstander i den øvre kurven. Forsikre deg om at gjenstandene ikke kan bevege seg fritt.
- Legg bestikk og små gjenstander i bestikkskuffen.
- Forsikre deg om at spylearmene kan rotere fritt før du starter et program.

## 10.5 Før du starter et program

Før du starter det valgte programmet må du sørge for at:

- Filtrene er rene og riktig monteret.
- Lokket på saltbeholderen er fast.
- Spylearmene er ikke tette.
- Det er nok salt og skyllemiddel (med mindre du bruker kombi-oppvaskmiddeltabletter).
- Ordningen av gjenstandene i kurvene er korrekt.
- Programmet er egnet for typen servise og smussgrad.
- Riktig mengde vaskemiddel brukes.

## 10.6 Tømme kurvene

1. La serviset avkjøle seg før du tar det ut av produktet. Varme elementer kan lett bli skadet.
2. Tøm den nedre kurven først, og deretter den øvre.



Når programmet er slutt, kan det fortsatt være vann på innsideoverflatene av produktet.

# 11. PLEIE OG RENGJØRING



### ADVARSEL!

Slå av apparatet og trekk støpselet ut av stikkontakten før rengjøring og vedlikehold.



Skitne filtre og tette spylearmer reduserer vaskeresultatet. Kontroller disse elementene jevnlig, og rengjør dem etter behov.

## 11.1 Innvendig rengjøring

- Rengjør produktet innvendig med en myk, fuktig klut.
- Du må aldri bruke skurende oppvaskmidler, skuresvamper, skarpe gjenstander, sterke kjemikalier, skrubber eller løsemidler.
- Rengjør døren, inkludert gummipakningen, en gang i uken.
- For å opprettholde optimal ytelse for apparatet, bruk et rengjøringsprodukt for oppvaskmaskiner minst annenhver

måned. Følg instruksjonene på produktpakningen nøye.

- Bruk det automatiske rengjøringsprogrammet for optimale rengjøringsresultater.
- Ved jevnlig bruk av hurtigprogrammer, kan det bygge seg opp fett og kalk inne i produktet. For å unngå dette, kjør langvarige programmer minst to ganger per måned.

## 11.2 Fjerne fremmedlegemer

Kontroller filtrene og bunnpannen etter hver bruk av oppvaskmaskinen.

Fremmedlegemer (f.eks. glass, plast, bein eller tannpikere osv.) reduserer effektiviteten av rengjøringen og kan forårsake skade på avløpspumpen.



### FORSIKTIG!

Hvis du ikke kan fjerne fremmedlegemene, må du kontakte et autorisert servicesenter.

1. Demonter filtersystemet som beskrevet i dette kapittelet.
2. Fjern eventuelle fremmedlegemer manuelt.
3. Sett inn filtrene igjen som beskrevet i dette kapittelet.

### 11.3 Utvendig rengjøring

- Rengjør produktet med en fuktig, myk klut.
- Bare kun nøytrale rengjøringsmidler.
- Du må aldri bruke skurende oppvaskmidler, skuresvamber eller løsemidler.

### 11.4 Rengjøring av filtrene

Filtersystemet består av 3 deler.

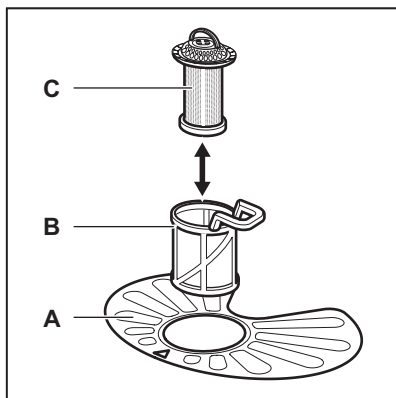

1. Dreii filteret (B) mot urviseren og fjern det.

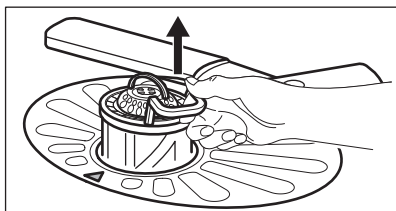
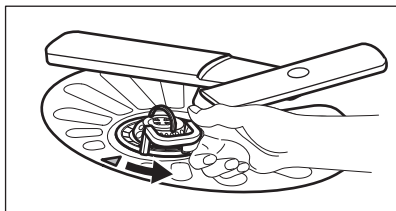

2. Fjern filteret (C) ut av filteret (B).

3. Fjern flatfilteret (A).

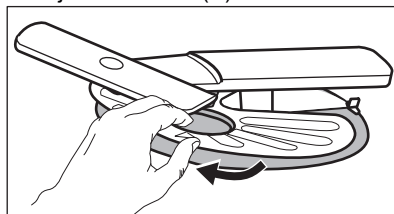

4. Vask filtrene.

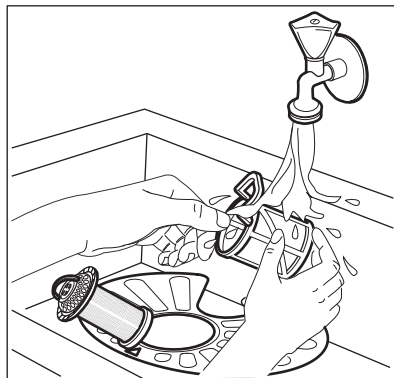

5. Påse at det ikke er rester av mat eller skitt på eller rundt kanten av bunnpannen.
6. Sett det flate filteret tilbake (A). Påse at det er korrekt plassert under de 2 lederne.

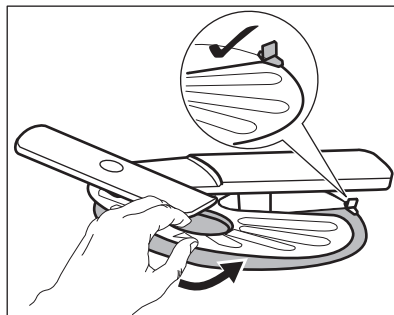

7. Monter filtrene (B) og (C) igjen.
8. Sett tilbake filteret (B) i flatfilteret (A). Dreii det med urviseren til det låses.

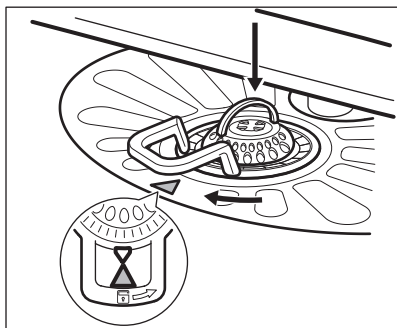

**FORSIKTIG!**  
Feil plassering av filtrene kan føre til dårlig vaskeresultat og skade produktet.

### 11.5 Rengjøre den nedre spylearmen

Vi anbefaler at du rengjør den nedre spylearmen regelmessig for å unngå at hullene tettes igjen av skitt.

Tette hull kan føre til utilfredsstillende vaskeresultater.

1. For å fjerne den nedre spylearmen, trekk den oppover.

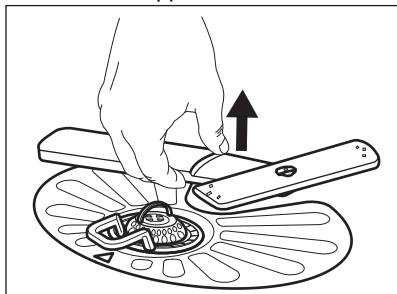

2. Vask spylearmen under rennende vann. Bruk et redskap med tynn spiss, f.eks. en tannpikler, for å fjerne smusspartikler fra hullene.

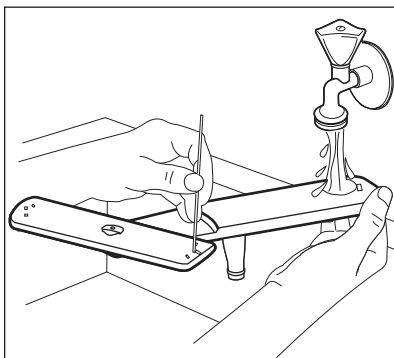

3. For å sette spylearmen tilbake på plass, trykk den nedover.

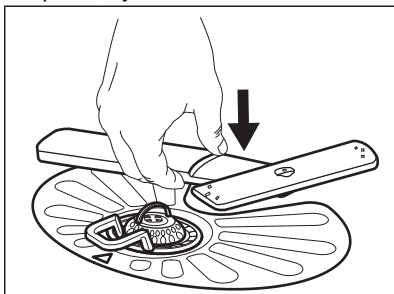

### 11.6 Rengjøre den øvre spylearmen

Vi anbefaler at du rengjør den øvre spylearmen regelmessig for å unngå at hullene tettes igjen av skitt.

Tette hull kan føre til utilfredsstillende vaskeresultater.

1. Trekk ut den øvre kurven.
2. For å fjerne spylearmen fra kurven, presser du den oppover og vrir den samtidig med klokken.

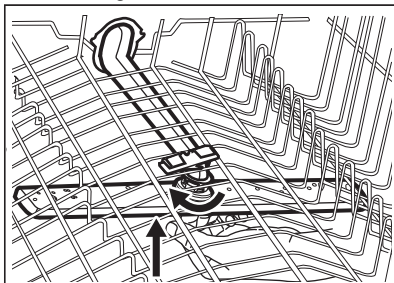

3. Vask spylearmen under rennende vann. Bruk et redskap med tynn



spiss, f.eks. en tannpirker, for å fjerne smusspartikler fra hullene.

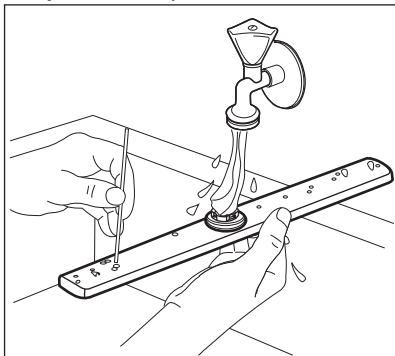

4. For å remontere spylearmen, presser du den oppover og vrir den samtidig mot klokken til den låses på plass.

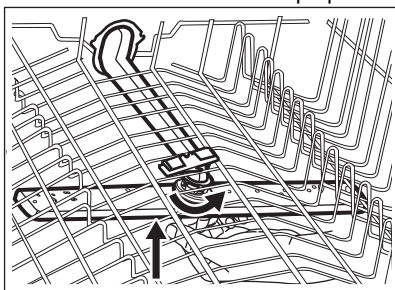

## 11.7 Rengjør topp spylearm

Vi anbefaler at du rengjør topp spylearmen regelmessig for å unngå at hullene tettes igjen av smuss. Tette hull kan føre til utilfredsstillende vaskeresultater.

Topp spylearmen er plassert på taket av apparatet. Spylearmen (C) er installert i innløpsslangen (A) med monterings-elementet (B).

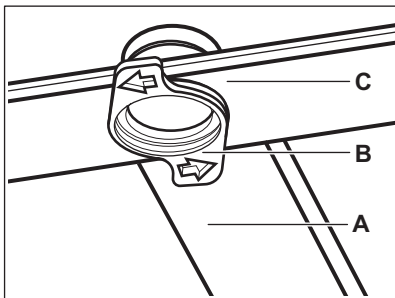

1. Løsne stopperne på sidene av glideskinnene på bestikkskuffen og trekk skuffen ut.

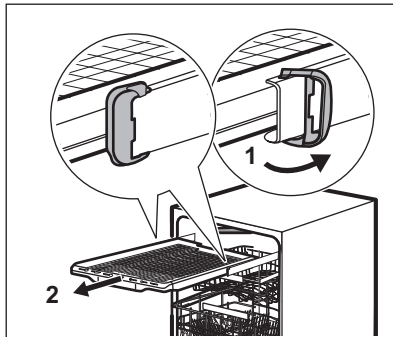

2. Flytt den øvre kurven til laveste nivå for å nå spylearmen lettere.  
3. For å løsne spylearmen (C) fra leverings-slangen (A), skru monterings-elementet (B) til venstre og dra spylearmen nedover.  
4. Vask spylearmen under rennende vann. Bruk et redskap med tynn spiss, f.eks. en tannpirker, for å fjerne smusspartikler fra hullene. Før vannet gjennom hullene for å vaske smusspartikler vekk fra innsiden.

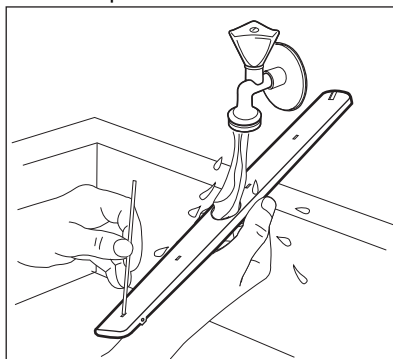

5. For å sette spylearmen (C) på plass, sett inn monterings-elementet (B) i spylearmen og fest den i leverings-slangen (A), ved å skru den til høyre. Påse at monterings-elementet låses på plass.  
6. Monter bestikkskuffen på glideskinner og blokker stoppene.

## 12. FEILSØKING



### ADVARSEL!

Uriktig reparasjon av apparatet kan utgjøre fare for brukerens sikkerhet. Alle reparasjoner må utføres av kvalifisert personell.

### uten å måtte ta kontakt med et autorisert servicesenter.

Se tabellen nedenfor for informasjon om mulige problemer.

Ved enkelte problemer viser displayet en alarmkode.

### De aller fleste problemene som oppstår under daglig bruk kan løses

Problem og alarmkode	Mulig årsak og løsning
Produktet starter ikke.	<ul style="list-style-type: none"> <li>• Påse at støpselet er tilkoblet stikkkontakten.</li> <li>• Påse at det ikke er skadede sikringer i sikringsskapet.</li> </ul>
Programmet starter ikke.	<ul style="list-style-type: none"> <li>• Sørg for at apparatdøren er lukket.</li> <li>• Hvis utsatt start er valgt, avbryt innstillingen eller vent til nedtellingene avsluttes.</li> <li>• Apparatet gjenlader harpiksen i vannmykneren. Proseedyrens varighet er omtrent 5 minutter.</li> </ul>
Apparatet tar ikke inn vann. Displayet viser <b>i10</b> eller <b>i11</b> .	<ul style="list-style-type: none"> <li>• Sørg for at vannkranen er åpen.</li> <li>• Sørg for at trykket til vannforsyningen ikke er for lavt. Kontakt det lokale vannverket for å få tak i denne informasjonen.</li> <li>• Kontroller at vannkranen ikke er tett.</li> <li>• Kontroller at filteret i inntaksslengen ikke er tett.</li> <li>• Sørg for at inntaksslengen ikke er knekt eller bøyd.</li> </ul>
Produktet tømmer ikke vannet. Displayet viser <b>i20</b> .	<ul style="list-style-type: none"> <li>• Sørg for at avløpsrøret ikke er tett.</li> <li>• Kontroller at det innvendige filtersystemet ikke er tett.</li> <li>• Kontroller at avløpsslengen ikke er knekt eller bøyd.</li> </ul>
Lekkasjestoppsystemet er på. Displayet viser <b>i30</b> .	<ul style="list-style-type: none"> <li>• Steng vannkranen.</li> <li>• Se til at apparatet er riktig installert.</li> <li>• Sørg for at kurvene er lastet som anvist i brukerveiledningen.</li> </ul>
Feil i deteksjonssensoren for vannivå. Displayet viser <b>i41</b> – <b>i44</b> .	<ul style="list-style-type: none"> <li>• Kontroller at filtrene er rene.</li> <li>• Slå apparatet av og på.</li> </ul>
Feil i vaskepumpen eller avløpspumpen. Displayet viser <b>i51</b> – <b>i59</b> eller <b>i5A</b> – <b>i5F</b> .	<ul style="list-style-type: none"> <li>• Slå apparatet av og på.</li> </ul>
Temperaturen på vannet inne i apparatet er for høy, eller det oppsto en feil med temperatursensoren. Displayet viser <b>i61</b> eller <b>i69</b> .	<ul style="list-style-type: none"> <li>• Sørg for at inntaksvannets temperatur ikke overstiger 60 °C.</li> <li>• Slå apparatet av og på.</li> </ul>

Problem og alarmkode	Mulig årsak og løsning
Teknisk feilfunksjon i apparatet. Displayet viser <b>iC0</b> eller <b>iC3</b> .	<ul style="list-style-type: none"> <li>• Slå apparatet av og på.</li> </ul>
Vannivået i apparatet er for høyt. Displayet viser <b>iF1</b> .	<ul style="list-style-type: none"> <li>• Slå apparatet av og på.</li> <li>• Kontroller at filterene er rene.</li> <li>• Kontroller at uttaksslangen er montert i riktig høyde over gulvet. Se installasjonsanvisningene.</li> </ul>
Apparatet stopper og starter flere ganger under bruk.	<ul style="list-style-type: none"> <li>• Det er normalt. Det gir beste vaskeresultat, og sparer energi.</li> </ul>
Programmet tar for lang tid	<ul style="list-style-type: none"> <li>• Hvis utsatt start er valgt, avbryt innstillingen eller vent til nedtelling avsluttes.</li> <li>• Aktivisering av tilvalg kan øke programvarigheten.</li> </ul>
Den viste programvarigheten er forskjellig fra varigheten i tabellen for forbruksverdier.	<ul style="list-style-type: none"> <li>• Vanntrykk og -temperatur, variasjoner i strømtilførsel samt tilvalg, mengden oppvask som er satt inn og hvor tilsmuttet den er kan endre programvarigheten.</li> </ul>
Tiden som gjenstår i displayet øker, og hopper til nær slutten av programvarigheten.	<ul style="list-style-type: none"> <li>• Dette er ikke en feil. Apparatet fungerer som det skal.</li> </ul>
Liten lekkasje fra apparatets dør.	<ul style="list-style-type: none"> <li>• Apparatet står ikke i vater. Løsne eller stramme de regulerbare bena (hvis nødvendig).</li> <li>• Døren til apparatet står ikke sentrert i forhold til karet. Juster den bakre foten (hvis nødvendig).</li> </ul>
Døren til apparatet er vanskelig å lukke.	<ul style="list-style-type: none"> <li>• Apparatet står ikke i vater. Løsne eller stramme de regulerbare bena (hvis nødvendig).</li> <li>• Deler av servicet stikker ut av kurvene.</li> </ul>
Produktets dør åpnes under vaskesyklusen.	<ul style="list-style-type: none"> <li>• AirDry-funksjonen er aktivert. Du kan deaktivere funksjonen. Se "<b>Innstillinger</b>".</li> </ul>
Rasle- eller bankelyder fra innsiden av apparatet.	<ul style="list-style-type: none"> <li>• Serviset er ikke plassert riktig i kurvene. Se brosjyren om å laste kurvene.</li> <li>• Pass på at spylearmene kan rotere fritt.</li> </ul>
Apparatet utløser sikringen.	<ul style="list-style-type: none"> <li>• Det er ikke tilstrekkelig strømstyrke til å forsyne alle apparater som brukes samtidig. Kontroller strømstyrken i kretsen og målerkapasiteten, eller slå av et av apparatene som er i bruk.</li> <li>• Intern elektrisk feil på apparatet. Kontakt et autorisert servicesenter.</li> </ul>
Produktet er slått på, men fungerer ikke. Displayet viser <b>PF</b> .	<ul style="list-style-type: none"> <li>• Strømtilførselen er utenfor driftsområdet. Vaskesyklusen avbrytes midlertidig og gjenopptar automatisk når strømmen gjenopprettes.</li> </ul>

Problem og alarmkode	Mulig årsak og løsning
Produktet slår seg av under drift.	<ul style="list-style-type: none"> <li>• Komplette strøbrudd. Vaskesyklusen avbrytes midlertidig og gjenopptar automatisk når strømmen gjenopprettes.</li> </ul>



Se «**Før første gangs bruk**», «**Daglig bruk**» eller «**Råd og tips**» for andre mulige årsaker.



#### **ADVARSEL!**

Vi anbefaler ikke å bruke apparatet før problemet er løst. Koble fra apparatet, og ikke koble det til igjen før du er sikker på at det fungerer som det skal.

Slå apparatet av og på etter at du har sjekket apparatet. Kontakt et godkjent servicesenter hvis feilen oppstår igjen.

Kontakt et godkjent serviceverksted for alarmkoder som ikke er beskrevet i tabellen.

## 12.1 Oppvask- og tørkeresultatene er ikke tilfredsstillende

Problem	Mulig årsak og løsning
Dårlige vaskeresultater.	<ul style="list-style-type: none"> <li>• Se «<b>Daglig bruk</b>», «<b>Råd og tips</b>» og brosjyren om innlasting i kurvene.</li> <li>• Bruk mer intensive vaskeprogrammer.</li> <li>• Aktiver Spray Zone-tilvalget for å vaske svært skitne gjenstander eller gjenstander med gjenstridig smuss.</li> <li>• Aktiver Extra Power-tilvalget for å forbedre vaskeresultater av valgte program.</li> <li>• Rengjør dysene og filteret på spylearmen. Se «<b>Stell og rengjøring</b>».</li> </ul>
Dårlige tørkeresultater.	<ul style="list-style-type: none"> <li>• Serviset ble liggende for lenge i det lukkede apparatet. Aktiver funksjonen AirDry for å slå på automatisk åpning av døren og for å forbedre tørkeytelsen.</li> <li>• Det er tomt for skyllemiddel eller doseringen av skyllemiddelet er ikke tilstrekkelig. Fyll skyllemiddelbeholderen eller sett doseringen av skyllemiddel høyere.</li> <li>• Skyllemiddelet kan være årsaken.</li> <li>• Bruk alltid skyllemiddel, selv med multitabletter.</li> <li>• Det kan være at plastgjenstander må tørkes i håndkle.</li> <li>• Tørkefasen er ikke en del av vaskeprogrammet. Se "<b>programoversikt</b>".</li> </ul>
Det er hvitaktige striper eller blålig belegg på glass og servise.	<ul style="list-style-type: none"> <li>• For mye skyllemiddel slippes ut. Juster skyllemiddeldoseringen til et lavere nivå.</li> <li>• Mengden oppvaskmiddel er for høy.</li> </ul>
Det er flekker og tørre vann-dråper på glass og servise.	<ul style="list-style-type: none"> <li>• Det er ikke tilstrekkelig med skyllemiddel. Juster skyllemiddeldoseringen til et høyere nivå.</li> <li>• Skyllemiddelet kan være årsaken.</li> </ul>

Problem	Mulig årsak og løsning
Innsiden av apparatet er vått.	<ul style="list-style-type: none"> <li>• Dette er ikke noe galt med produktet. Fuktig luft kondenserer på apparatveggene.</li> </ul>
Uvanlig skum under vasking.	<ul style="list-style-type: none"> <li>• Bruk oppvaskmiddelet som er beregnet spesifikt for oppvaskmaskiner.</li> <li>• Bruk vaskemiddel fra en annen produsent.</li> <li>• Ikke forhåndsskyll under rennende vann.</li> </ul>
Spor av rust på bestikk.	<ul style="list-style-type: none"> <li>• Det er for mye salt i vannet som brukes til vasking. Se «<b>Vannmykneren</b>».</li> <li>• Bestikk av sølv og rustfritt stål ble plassert sammen. Unngå å sette ting i sølv og rustfritt stål i nærheten av hverandre.</li> </ul>
Det er rester av oppvaskmiddel igjen i beholderen når programmet er slutt.	<ul style="list-style-type: none"> <li>• Oppvaskmiddeltablettene ble sittende fast i beholderen og ble derfor ikke godt nok vasket bort av vannet.</li> <li>• Vann kan ikke vaske bort vaskemiddel fra beholderen. Påse at spylearmene ikke er blokkerte eller tette.</li> <li>• Sørg for at gjenstandene i kurvene ikke hindrer at lokket på oppvaskmiddelbeholderen åpnes.</li> </ul>
Det er lukt inne i apparatet.	<ul style="list-style-type: none"> <li>• Se «<b>Innvendig rengjøring</b>».</li> <li>• Start Machine Care-programmet med et avkalkingsmiddel beregnet for oppvaskmaskiner.</li> </ul>
Kalkrester på servise, i apparatet og på innsiden av døren.	<ul style="list-style-type: none"> <li>• Saltnivået er lavt, kontroller etterfyllingsindikatoren.</li> <li>• Lokket på saltbeholderen er løst.</li> <li>• Springvannet ditt er hardt. Se «<b>Vannmykneren</b>».</li> <li>• Bruk salt og still inn på regenerering av vannmykner når multifunksjonstabletter brukes. Se «<b>Vannmykneren</b>».</li> <li>• Start Machine Care-programmet med et avkalkingsmiddel beregnet for oppvaskmaskiner.</li> <li>• Hvis kalkavleiringer vedvarer, rengjør produktet med egnede vaskemidler.</li> <li>• Prøv et annet rengjøringsmiddel.</li> <li>• Kontakt produsenten av oppvaskmiddelet.</li> </ul>
Matt, misfarget eller skår i servise.	<ul style="list-style-type: none"> <li>• Sørg for at gjenstander som er egnet for oppvaskmaskiner vaskes i produktet.</li> <li>• Fyll og tøm kurvene forsiktig. Se brosjyren om fylling av kurvene.</li> <li>• Plasser skjøre gjenstander i den øvre kurven.</li> <li>• Aktiver Glass Care-tilvalget for å sørge for at glassstøy og delikate gjenstander blir tatt spesielt vare på.</li> </ul>



Se «**Før første gangs bruk**», «**Daglig bruk**» eller «**Råd og tips**» for andre mulige årsaker.

## 13. TEKNISKE DATA

Mål	Bredde/høyde/dybde (mm)	596 / 818 - 878 / 570
Elektrisk tilkobling <sup>1)</sup>	Spenning (V)	200 - 240
	Frekvens (Hz)	50 - 60
Vannforsyningsstrykk	bar (minimum og maksimum)	0.5 - 10
	MPa (minimum og maksimum)	0.05 - 1.0
Vannforsyning	Kaldt vann eller varmt vann <sup>2)</sup>	min. 5 – maks. 60 °C
Kapasitet	Kuverter	15

<sup>1)</sup> Referer til klassifiseringsskiltet for andre verdier.

<sup>2)</sup> Hvis varmtvannet kommer fra alternativ energikilde (for eksempel solcellepaneler), bruk varmtvannsforsyningen for å redusere strømforbruket.

### 13.1 Kobling til EU EPREL-databasen

QR-koden på energietiketten som fulgte med produktet, gir en nettløse til registreringen av dette produktet i EU EPREL-databasen. Oppbevar energietiketten kun for henvisning med denne brukerhåndboken samt alle andre dokumenter som fulgte med dette produktet.

Det er også mulig å finne informasjonen relatert til ytelsen til produktet i EU

EPREL-databasen med koblingen <https://eprel.ec.europa.eu> og modellnavnet, samt produktnummeret som du finner på merkeskiltet til produktet. Se etter i kapitlet «Produktbeskrivelse».

Gå til [www.theenergylabel.eu](http://www.theenergylabel.eu) for mer detaljert informasjon om energietiketten.

## 14. BESKYTTELSE AV MILJØET

Resirkuler materialer som er merket med symbolet . Legg emballasjen i riktige beholdere for å resirkulere det. Bidrar til å beskytte miljøet, menneskers helse og for å resirkulere avfall av elektriske og elektroniske produkter. Ikke kast produkter som er merket med symbolet

 sammen med husholdningsavfallet. Produktet kan leveres der hvor tilsvarende produkt selges eller på miljøstasjonen i kommunen. Kontakt kommunen for nærmere opplysninger.



[www.aeg.com/shop](http://www.aeg.com/shop)



117838510-A-042023

**AEG**