



---

**DA** Tørretumbler  
**NO** Tørketrommel

---

Brugsanvisning 2  
Bruksanvisning 36

# INDHOLDSFORTEGNELSE

1. OM SIKKERHED.....	3
2. SIKKERHEDSANVISNINGER.....	7
3. PRODUKTBESKRIVELSE.....	9
4. KONTROLPANEL.....	10
5.  OPSÆTNING AF WI-FI-FORBINDELSE.....	11
6. PROGRAMMER.....	14
7. TILVALG.....	16
8. DAMPFUNKTION.....	18
9. INDSTILLINGER.....	20
10. FØR FØRSTE ANVENDELSE.....	21
11. DAGLIG BRUG.....	22
12. RÅD OG TIPS.....	24
13. VEDLIGEHOLDELSE OG RENGØRING.....	25
14. FEJLFINDING.....	29
15. TEKNISKE DATA.....	32
16. PRODUKTINFORMATIONSARK I REFERENCE TIL EU-FORORDNING 1369/2017.....	34
17. MILJØHENSYN.....	35



## VI TÆNKER PÅ DIG

Tak fordi du købte et Electrolux-apparat. Du har valgt et produkt, som giver dig årtiers professionel erfaring og innovation. Genialt og elegant. Det er designet med dig i tankerne. Så uanset hvornår du bruger den, kan du være sikker på, at du får fantastiske resultater hver gang.

Velkommen til Electrolux.

**Besøg vores hjemmeside for at:**



Få rådgivning, brochurer, fejlfinding, service- og reparationsinformation:  
[www.electrolux.com/support](http://www.electrolux.com/support)



Registrér dit produkt for at få bedre service:  
[www.registerelectrolux.com](http://www.registerelectrolux.com)



Køb tilbehør, forbrugsvarer og originale reservedele til dit apparat:  
[www.electrolux.com/shop](http://www.electrolux.com/shop)

## KUNDEPLEJE OG SERVICE

Brug altid originale reservedele.

Sørg for at have følgende data klar, når du kontakter vores autoriserede servicecenter: Model, PNC, serienummer.

Oplysningerne findes på typeskiltet.

 Advarsel/forsigtig-sikkerhedsanvisninger

 Generelle oplysninger og råd

 Miljøoplysninger

Ret til ændringer uden varsel forbeholdes.

### 1. OM SIKKERHED



Læs de medfølgende anvisninger grundigt, inden apparatet installeres og tages i brug.

Producenten påtager sig intet ansvar for eventuelle skader, der skyldes forkert installation eller brug.

Opbevar altid brugsanvisningen på et sikkert og tilgængeligt sted til senere opslag.



**Advarsel: Risiko for brand/ brandbart materiale.**

Dette apparat indeholder brændbar gas, propan (R290), en gas med høj biologisk nedbrydelighed. Hold ild og antændelseskilder væk fra apparatet. Vær omhyggelig med ikke at forårsage skade på kølekredsløbet, der indeholder propan.

## 1.1 Sikkerhed for børn og andre udsatte personer



### ADVARSEL!

Risiko for kvælning, personskade eller permanent invaliditet.

- Apparatet må kun bruges af børn fra 8 år og opefter samt af personer med nedsat fysisk, sensorisk eller psykisk funktionsevne, eller som mangler den nødvendige erfaring eller viden, hvis de er under opsyn eller er blevet instrueret i at bruge apparatet på en sikker måde samt forstår de farer, det indebærer.
- Børn på mellem 3 og 8 år og personer med omfattende og komplekst handicap skal holdes på afstand af apparatet, medmindre de overvåges konstant.
- Børn på under 3 år skal holdes på afstand af apparatet, medmindre de overvåges konstant.
- Lad ikke børn lege med apparatet.
- Opbevar al emballage utilgængeligt for børn, og bortskaf det korrekt.
- Opbevar rengøringsmidler utilgængeligt for børn.
- Lad ikke børn og husdyr komme tæt på apparatet, mens lågen er åben.
- Hvis apparatet har en børnesikring, skal den aktiveres.
- Børn må ikke udføre rengøring og vedligeholdelse på produktet uden opsyn.

## 1.2 Generel sikkerhed

- Dette apparat er kun til tørring af almindeligt tøj, som kan tørres i maskine.
- Brug ikke tørretumblerfunktionen, hvis vasketøjet er blevet beskidt med industrielle kemikalier.
- Dette apparat er beregnet til indendørs husholdningsbrug.
- Dette apparat kan bruges på kontorer, hotelværelser, bed & breakfast-værelser, stue- og gæstehuse og anden lignende indkvartering, hvor en sådan brug ikke overstiger (gennemsnitlig) brugsniveauer i hjemmet.

- Apparatets specifikationer må ikke ændres.
- Hvis tørretumbleren stilles oven på en vaskemaskine, skal stablingssættet bruges. Stablesættet, der kan fås hos din autoriserede forhandler, må kun bruges med det apparat, der er angivet i vejledningen, som fulgte med tilbehøret. Læs den omhyggeligt inden installation (se installationsbrochuren).
- Apparatet kan monteres som fritstående eller under et køkkenbord med korrekt plads (se installationsbrochuren).
- Installér ikke apparatet bag en dør, der kan låses, en skydedør eller en dør med et hængsel på den modsatte side, der ville forhindre apparatets låge i at åbne helt.
- Ventilationsåbningen i bunden må ikke tildækkes af et gulvtæppe, måtte eller anden gulvbelægning.
- ADVARSEL: Apparatet må ikke forsynes gennem en ekstern kontaktnordning, som f.eks. en timer, eller være sluttet til et kredsløb, der regelmæssigt tændes og slukkes af et forsyningsværk.
- Sæt først netstikket i stikkontakten ved installationens afslutning. Sørg for, at der er adgang til stikkontakten efter installationen.
- Sørg for god ventilation i rummet, hvor apparatet er installeret, så der ikke kan dannes gasser i rummet fra andre apparater, der bruger gas, eller andre brændstoffer, herunder åbne ildsteder.
- ADVARSEL: Installer ikke apparatet i et miljø uden luftudveksling.  
Dette apparat indeholder brændbar gas, propan (R290), en gas med høj biologisk nedbrydelighed. Hold ild og antændelseskilder væk fra apparatet. Vær omhyggelig med ikke at forårsage skade på kølekredsløbet, der indeholder propan.
- ADVARSEL: Der skal være frit gennemtræk gennem udluftninger, både i apparatets kabinet og i et evt. indbygningselement.
- ADVARSEL: Undlad at beskadige kølekredsløbet.

- **ADVARSEL:** Vandbeholderen til dampbehandling må kun fyldes med destilleret vand. Undgå at bruge postevand eller tilsætningsstoffer. Det kan beskadige maskinen.
- Hvis strømledningen er beskadiget, skal den af sikkerhedsgrunde udskiftes af producenten, det autoriserede servicecenter eller en tekniker med tilsvarende kvalifikationer.
- Overskrid ikke den maksimale fyldning på 9 kg (se kapitlet "Programtabel").
- Tør fnug eller rester fra emballage væk, der har ophobet sig omkring apparatet.
- Brug aldrig apparatet uden et filter. Rens fnugfilteret før eller efter hver brug.
- Tør ikke uvasket tøj i tørretumbleren.
- Hvis tøjet er tilsmudset med substanser som for eksempel madolie, acetone, alkohol, benzin, petroleum, pletfjerner, terpentiner, voks og voksfjerner, skal det vaskes i varmt vand tilsat ekstra vaskemiddel, før det tørres i vaskemaskinen/tørretumbleren.
- Genstande som skumgummi (latexgummi), badehætter, vandtætte tekstiler, ting med gummibagside og tøj eller puder forsynet med skumgummiindlæg må ikke tørres i vaskemaskinen/tørretumbleren.
- Skyllemidler eller lignende produkter må kun bruges som angivet i vejledningen fra produktets producent.
- Fjern alle genstande fra tøjet, som kunne være en kilde til antændelse, f.eks. lightere eller tændstikker.
- **ADVARSEL:** Stands aldrig tørretumbleren, før tørreprogrammet er helt slut, medmindre alt tøjet hurtigt tages ud og breddes ud, så varmen kan slippe væk.
- Sluk for maskinen, og tag stikket ud af kontakten inden vedligeholdelse.

## 2. SIKKERHEDSANVISNINGER

### 2.1 Installation



Advarsel: Risiko for brand/brandbart materiale.

- Fjern al emballagen.
- Undlad at installere eller bruge et beskadiget apparat.
- Følg installationsvejledningen, der følger med apparatet.
- Installer ikke apparatet i et miljø uden luftudveksling  
Dette apparat indeholder brændbar gas, propan (R290), en gas med høj biologisk nedbrydelighed. Hold ild og antændelseskilder væk fra apparatet. Vær omhyggelig med ikke at forårsage skade på kølekredsløbet, der indeholder propan.
- Vær altid forsigtig, når du flytter apparatet, da det er tungt. Brug altid sikkerhedshandsker og lukket fodtøj.
- Stil eller brug ikke apparatet et sted, hvor temperaturen kan komme under 5 °C eller over 35 °C.
- Gulvarealet, hvorpå apparatet skal installeres, skal være fladt, stabilt, varmebestandigt og rent.
- Sørg for, at der er luftcirkulation mellem apparatet og gulvet.
- Hold altid apparatet lodret, når det flyttes.
- Apparatets bagside skal anbringes mod en væg.
- Når apparatet står i den endelige position, kontrolleres det, at det er korrekt i vater. Skru benene op og ned i overensstemmelse hermed.

### 2.2 El-forbindelse



#### ADVARSEL!

Risiko for brand og elektrisk stød.

- **ADVARSEL:** Dette apparat er designet til at blive installeret/forbundet til en jordforbindelse i bygningen.
- Sørg for, at parametrene på typeskiltet er kompatible med nettilslutningens elektriske mærkeværdier.

- Brug altid en korrekt monteret lovlig stikkontakt.
- Brug ikke multistikadaptere og forlængerledninger.
- Undgå at slukke for apparatet ved at trække i netledningen. Tag altid selve netstikket ud af kontakten.
- Undgå at berøre netledningen eller netstikket, hvis du har våde hænder.

### 2.3 Brug



#### ADVARSEL!

Risiko for personskade, elektrisk stød, brand, forbrændinger eller skade på apparatet.



Advarsel: Risiko for brand/brandbart materiale. Dette apparat indeholder brændbar gas, propan (R290), en gas med høj biologisk nedbrydelighed. Hold ild og antændelseskilder væk fra apparatet. Vær omhyggelig med ikke at forårsage skade på kølekredsløbet, der indeholder propan.

- Dette apparat er kun til husholdningsbrug (indendørs).
- Tør ikke beskadigede (iturevne, trevlede) genstande, som indeholder polstring eller fyld.
- Hvis vasketøjet er blevet vasket med pletfjerner, foretages et ekstra skylleprogram, før tørreprogrammet startes.
- Tør kun stoffer, som er egnet til tørring i apparatet. Følg vaskevejledningen på symbolerne på tøjet.
- Undgå af drikke eller tilberede madvarer med det kondenserede vand/destillerede vand. Det kan føre til sundhedsskader hos personer og husdyr.
- Undgå at sidde eller stå på apparatets åbne låge.
- Tør ikke dryppende vådt tøj i apparatet.

**ADVARSEL!**

Vandbeholderen til dampbehandling må kun fyldes med destilleret vand. Undgå at bruge postevand eller tilsætningsstoffer. Dette kan beskadige udstyret.

- Kondensvandet fra dette udstyrs kondensvandbeholder kan også bruges, hvis det filtreres først (dvs. med et kaffefilter).
- Der må kun bruges destilleret vand til dampprogrammer.
- Når tørrecyklussen eller dampprogrammet er blevet afbrudt, kan vasketøjet og tromlen evt. være varme. Risiko for forbrændinger! Vær forsigtig, når du tager vasketøjet ud af tørretumbleren.
- Vær forsigtig, når du afbryder dampprogrammet: Undgå at åbne maskinlågen under dampfasen. Varme dampe kan evt. give forbrændinger. Displayet viser en meddelelse, som angiver dampfasen.

## 2.4 Indvendig belysning

**ADVARSEL!**

Fare for personskade.

- Synlig stråling fra LED-lampe. Se ikke direkte ind i lysstrålen.
- Kontakt det autoriserede servicecenter for at få udskiftet den indvendige lampe.

## 2.5 Vedligeholdelse og rengøring

**ADVARSEL!**

Risiko for skader på mennesker eller apparat.



Advarsel: Risiko for brand/brandbart materiale. Dette apparat indeholder brændbar gas, propan (R290), en gas med høj biologisk nedbrydelighed. Hold ild og antændelseskilder væk fra apparatet. Vær omhyggelig med ikke at forårsage skade på kølekredsløbet, der indeholder propan.

- Undlad at bruge højtryksrensere eller damp til at rengøre apparatet.
- Rengør apparatet med en fugtig, blød klud. Brug kun neutrale rengøringsmidler. Brug ikke slibende midler, skuresvampe, opløsningsmidler eller metalgenstande.

## 2.6 Kompressor

**ADVARSEL!**

Risiko for beskadigelse af apparatet.

- Kompressoren og det lukkede rørsystem i tørretumbleren er fyldt med et specielt middel, som er fri for fluor-chlor-kulbrinter. Dette system skal forblive tæt. Beskadigelsen af systemet kan forårsage lækage.

## 2.7 Service

- Kontakt det autoriserede servicecenter for at få repareret apparatet.
- Brug kun originale reservedele.
- Vedrørende lampe(r)ne i dette produkt og reservedelslamper, der sælges separat: Disse lamper er beregnet til at modstå ekstreme fysiske forhold i husholdningsapparater, såsom temperatur, vibration, fugt, eller er beregnet til at signalere information om apparatets driftsstatus. De er ikke beregnet til at blive brugt i andre apparater, og de er ikke velegnede til belysning af rum.

## 2.8 Bortskaffelse

**ADVARSEL!**

Risiko for personskade eller kvælning.



Advarsel: Risiko for brand / Risiko for materiel skade og beskadigelse af apparatet.

- Tag stikket ud af kontakten og kobl det fra vandforsyningen.
- Klip netledningen af tæt ved apparatet og bortskaf den.



- Apparatet indeholder brændbar gas (R290). Kontakt din genbrugsplads ang. oplysninger om, hvordan apparatet bortskaffes korrekt.
- Fjern lågelåsen for at forhindre, at børn og kæledyr bliver fanget i tromlen.
- Bortskaf apparatet i overensstemmelse med lokale krav til bortskaffelse af affald af elektrisk og elektronisk udstyr (WEEE).

### 3. PRODUKTBEKRIVELSE

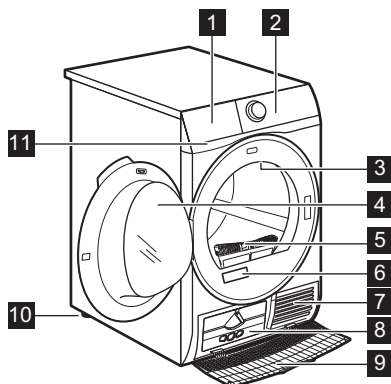

- 1 Vandtank
- 2 Betjeningspanel
- 3 Indvendig belysning
- 4 Maskinens låge
- 5 Filtre
- 6 Typeskilt
- 7 Lufttilførselshuller
- 8 Varveksler-lampe
- 9 Varvekslerdæksel
- 10 Justerbare fødder
- 11 Vandrecirkulationsfilter

**i** For at gøre det nemmere at ilægge vasketøj eller at installere maskinen kan lågen vendes om (se særskilt brochure).

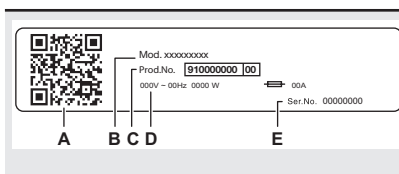

#### Ydelsesskiltet oplyser om:

- A. QR-kode
- B. modelnavn
- C. produktnummer
- D. elektriske mærkeværdier
- E. serienummer

## 4. KONTROLPANEL

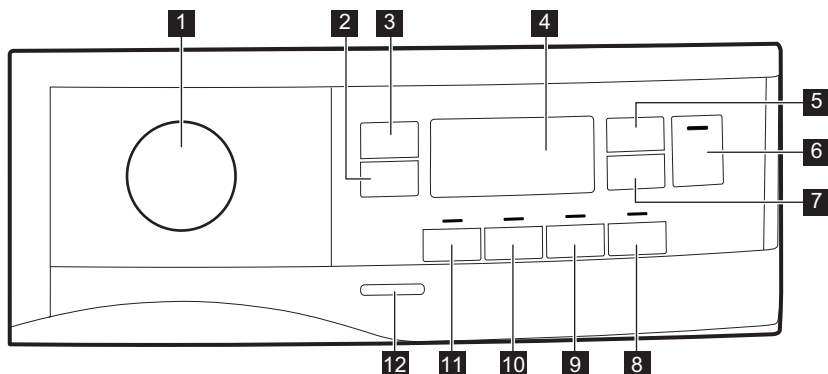





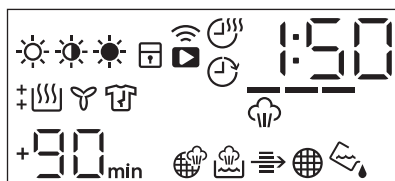







- |  |  |
|--|--|
| <p><b>1</b> Programknap og ● NULSTIL-knap</p> <p><b>2</b> Extra Anticrease (Anti-krøl Fase)-berøringsknap</p> <p><b>3</b> Dryness Level (Tørhedsgrad)-berøringsknap</p> <p><b>4</b> Display</p> <p><b>5</b> Time Dry (Tid)-berøringsknap</p> <p><b>6</b> Start/Pause (Start/pause)-berøringsknap</p> <p><b>7</b> Delay Start (Forsinket start)-berøringsknap</p> <p><b>8</b>  Steam-berøringsknap</p> <p><b>9</b> End Alert (Summer)-berøringsknap</p> | <p><b>10</b> Reverse Plus (Reversering plus)-berøringsknap</p> <p><b>11</b> Extra Silent (Ekstra Stille)-berøringsknap</p> <p><b>12</b> Tænd/sluk-knap</p> <p><b>i</b> Tryk på knapperne med fingeren i området med symbolet eller navnet på funktionen. Undgå at bruge handsker, når du betjener betjeningspanelet. Sørg for, at betjeningspanelet altid er rent og tørt.</p> |
|--|--|

### 4.1 Display

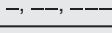

Symbolet vises i displayet	Symbolbeskrivelse
	vasketøjets tørhedsgrad: strygetørt, skabstørt, ekstra tørt
	tilvalget tid til
	udskudt start slået til

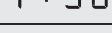
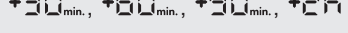
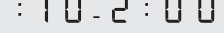
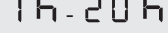
Symbolet vises i displayet	Symbolbeskrivelse
	indikator: <i>Wi-Fi-forbindelse</i>
	fjernstart slået til
	indikator: <i>tjek varmeveksler</i>
	indikator: <i>rengør filter</i>
	indikator: <i>tømning af vandbeholderen</i>
	børnesikring til
	forkert valg
	indikator: <i>tørrefase</i>
	indikator: <i>afkølingsfase</i>
	indikator: <i>antikrølfase</i>
	indikator: <i>damphandlingsfase</i>
	dampniveau: minimum, moderat, maksimum
	indikator: <i>fyld vandbeholderen til dampsystem</i>
	indikator: <i>rengør dampsystemfilteret</i>
	programvarighed
	forlængelse af standard antikrølfase: +30 min., +60 min., +90 min., +2 t.)
	valg af tid (10 min. - 2 t)
	valg af Delay Start (Forsinket start) (1 t - 20 t)

## 5. OPSÆTNING AF WI-FI-FORBINDELSE

I dette kapitel beskrives det, hvordan du slutter det intelligente apparat til wi-fi-netværket, og hvordan du forbinder det til en mobilenhed.

Med denne funktion kan du modtage beskeder og overvåge og kontrollere din tørretumbler fra dine mobilenheder.

Wi-Fi-funktionen er slået fra som fabriksstandardindstilling.

For at forbinde apparatet og dermed nyde hele rækken af funktioner og serviceydelser har du brug for:

- Trådløst netværk derhjemme med internetforbindelse aktiveret.
- En mobilenhed, der er forbundet til dit trådløse netværk.

<b>Frekvens</b>	2,412 - 2,472 GHz til det europæiske marked
<b>Protokol</b>	IEEE 802.11b/g/n
<b>Maks. effekt</b>	<20dBm

## 5.1 QR-kode på typeskilt

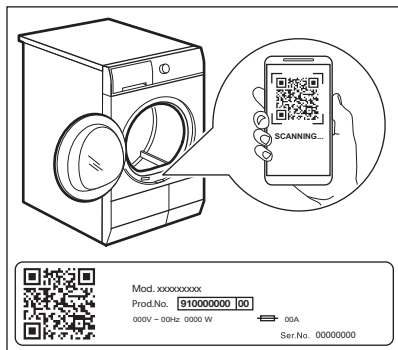

### QR-kode kan bruges på to måder:

- Skan QR-koden med den indbyggede kameraapp for at hente My Electrolux Care-appen fra App Store på din smartenhed, og følg de nødvendige trin.
- Parring af din smartenhed med apparatet for at forenkle processen. Skan QR-koden med QR-kodeskanneren, der er indbygget i My Electrolux Care-programmet.

## 5.2 Installation af My Electrolux Care

Når du slutter tørretumbleren til appen, bør du stå i nærheden af den med din smart-enhed.

Sørg for, at din smartphone eller tablet er tilsluttet det trådløse netværk.

1. Gå til App Store på din smartenhed eller scan QR-koden (*se afsnittet "QR-kode på typeskilt"*).
2. Download og installér appen My Electrolux Care .
3. Sørg for, at du har startet en Wi-fi-forbindelse i tørretumbleren. Hvis ikke, bør du gå til sektionen herunder.
4. Start appen. Vælg land og sprog, og log ind med din e-mail og adgangskode. Hvis du ikke har en konto, kan du oprette en ny ved at følge anvisningerne i My Electrolux Care.

## 5.3 Konfiguration af tørretumblerens trådløse forbindelse

Hav My Electrolux Care downloadet og installeret på din smartenhed.

1. Tryk på Tilføj apparat i appen og følg anvisningerne på appen for at oprette forbindelse til apparatet.
2. Tryk på tænd/sluk-knappen i nogle få sekunder for at aktivere apparatet.
3. Vælg et program ved at dreje programknappen.
4. Tryk og hold knapperne **Time Dry (Tid)** og **Delay Start (Forsinket start)** nede samtidigt i 3 sekunder indtil der lyder et 'klik'.

Teksten **On** vises i ca. 5 sekunder, og ikonet  begynder at blinke, og det trådløse modul begynder at starte op. Det kan tage ca. 10 sekunder, før det er klar. Når det trådløse modul er klar, er teksten **FiFi (Adgangspunkt)** tændt for at informere dig om, at adgangspunktet er åbent i ca. 3 minutter.

5. Konfigurer My Electrolux Care-appen på din smartenhed.
6. Hvis forbindelsen er konfigureret, er symbolet **FiFi (Adgangspunkt)** slukket og ikonet  stopper med at blinke og lyser fast for at bekræfte, at konfigurationen var vellykket.

- i** Hver gang du tænder for apparatet, tager det 10 sekunder for apparatet at oprette automatisk forbindelse til netværket.
- Når lampen  holder op med at blinke, er forbindelsen klar.

**For at slukke for den trådløse forbindelse** skal du trykke på knapperne **Time Dry (Tid)** og **Delay Start (Forsinket start)** holde dem nede i 3 sekunder indtil det første signal lyder: **OFF** vises på displayet.

- i** Hvis du slukker og tænder for apparatet igen, slukkes den trådløse forbindelse automatisk.

**For at fjerne de trådløse brugeroplysninger** skal du trykke på knapperne **Time Dry (Tid)** og **Delay Start (Forsinket start)** holde dem nede i **10** sekunder, indtil det andet signal lyder:

— — — vises på displayet.



## 5.4 Fjernbetjent start

 My Electrolux Care lader dig kontrollere dit vasketøj gennem en mobil enhed. Den indeholder et stort antal programmer, nyttige funktioner og produktoplysninger skræddersyet perfekt til maskinen. Gennem appen kan du vælge de programmer, der allerede er tilgængelige fra apparatets kontrolpanel, samt låse op for yderligere programmer, der kun er tilgængelige fra en mobil enhed. Yderligere programmer kan ændres med tiden sammen med nye versioner af appen. Det er personlig vasketøjspleje - alt sammen fra din mobile enhed.

Når appen er installeret, og den trådløse forbindelse er udført, kan du fjerne starte og stoppe et tørreprogram ved at aktivere fjernstart.

 Fjernbetjeningen aktiveres automatisk, når du trykker på knappen **Start/Pause (Start/pause)** for at starte programmet, men du kan også starte et tørreprogram

### Aktiver fjernstart

1. Tryk på knappen **Delay Start (Forsinket start)** () , og lampen  vises på displayet.

2. Tryk på knappen **Start/Pause (Start/pause)** for at aktivere den fjernbetjente start.

Kontrollamperne  vises på displayet. Nu kan programmet startes med fjernbetjening.

### Deaktiver fjernstart

Tryk på touchknappen **Delay Start (Forsinket start)** () , og bekræft ved at trykke på knappen **Start/Pause (Start/pause)**.

Ikonet  er slukket, og fjernstarten er deaktiveret.

 Hvis lugen er åben, bliver **Fjernstart** deaktiveret.

 Nulstillingspositionen ● deaktiverer den fjernbetjente start.

## 5.5 Trådløs opdatering



### ADVARSEL!

Under opdateringen anbefales det kraftigt ikke at slukke eller frakoble apparatet.

Appen kan foreslå en opdatering for at downloade nye funktioner.

Opdateringen accepteres kun via appen.

Hvis et program er i gang, meddeler appen, at opdateringen starter efter programmets afslutning.

Under opdateringen viser apparatet  på displayet.

Apparatet vil kunne bruges igen efter opdateringen, uden nogen meddelelse om vellykket opdatering.

Hvis der opstår en fejl, viser apparatet  på displayet: tryk bare på hvilken som helst knap, eller drej drejeknappen for at vende tilbage til normal brug.

## 6. PROGRAMMER

### 6.1 My Electrolux Care app og yderligere skjulte programmer

My Electrolux Care app'en giver dig et bredt udvalg af yderligere skjulte programmer. Tilslut apparatet til My Electrolux Care og du vil kunne vælge det program, der passer bedst til dine behov.

















Programnavne kan ændres afhængigt af markedets krav uden varsel.

Appen giver dig en komplet beskrivelse af hvert program.

Denim (Denim) Duvet (Tæpper) Sportstøj Silke	Mikrofiber Håndklæder Fleece Arbejdstøj	Imprægnering Business-skjorter Tørrestativ
---	--	--

### 6.2 Programtabel

Program	Mængde <sup>1)</sup>	Egenskaber / tekstiltype <sup>2)</sup>
 <sup>3)</sup> Cottons (Bomuld) <b>Eco</b>	<b>9 kg</b>	Bomuldstøjsprogram designet til maksimal energibesparelse. / 
Cottons (Bomuld)	<b>9 kg</b>	Hvidt og kulørt bomuld. Standardindstillingen er klar til at gemme tørhedsgraden. / 
Synthetics (Syntetisk)	<b>4 kg</b>	Stoffer med blandede fibre, der for det meste indeholder syntetiske fibre som polyester, polyamid osv. / 
Delicate (Finvask)	<b>2 kg</b>	Anbefales til generiske søde stoffer som f.eks. viskose, rayon, akryl og deres blanding. / 
Wool (Uld) 	<b>1 kg</b>	Tørre skånsomt for maskin- og håndvaskbart uldtøj. Fjern straks tøjet, når programmet er færdigt.
Down Jacket (Dunjakke) 	<b>2 kg</b>	Et automatisk program, der tørre præcist selv indvendigt for af jakker med fjer, dun eller syntetisk fyld. Bevarer tøjets udseende og isolerende funktion / 
Sport (Sporttøj)	<b>2 kg</b>	Tørre almindeligt sportstøj fremstillet af syntetiske fibre, herunder polyester, elasthanblandinger og polyamid. / 

Program	Mængde 1)	Egenskaber / tekstiltipe <sup>2)</sup>
Outdoor 	2 kg	Vedligeholder funktionaliteten af udendørsstoffer fremstillet af teknisk tekstil og genopretter vandafvisning på vandtætte jakker og skaljakker med aftageligt for (egnet til tørring i tørretumbler). / 
Bedlinen (Sengetøj) XL	4,5 kg	Tørre op til tre sengetøjssæt på én gang. Minimerer snoninger og sammenfiltrering af store genstande for at sikre, at hvert sengetøj når en ensartet tørhed uden våde pletter. / 
 Hygiene (Hygiene)	5 kg	Tørre og desinficerer dit tøj og andre genstande og holder temperaturen over 60°C over tid, så 99,9% af bakterier og vira fjernes <sup>4)</sup> . Bemærk: Dette program bør kun bruges til våde genstande. Ikke egnet til sart ting. / 
MixCare (Kort program - blandet)	6 kg	Blanding af tøj lavet af bomuld, blanding af bomuld og syntetiske stoffer samt syntetiske stoffer. / 

1) Den maksimale vægt henviser til tørt tøj.

2) Vedr. tekstilmærket: Se afsnittet *RÅD OG TIPS: Forberedelse af vasketøjet*.

3)  Cottons (Bomuld) Cupboard (Skabstørt) ECO-programmet er "standard-bomuldsprogrammet" ifølge EU-Kommissionens forordning nr. 392/2012. Det er velegnet til at tørre normalt, vådt bomuld, og det er det mest energi-effektive program til tørring af vådt bomuld.

4) Testet for *Candida albicans*, MS2 Bacteriophage og *Escherichia coli* i en ekstern test udført af Swissatest Testmaterialien AG i 2021 (testrapportnr. 20212038).

## Woolmark Apparel Care - Blå







Uldtørreprogrammet i denne maskine er godkendt af virksomheden Woolmark til tørring af uldtøj, der er mærket som "håndvask", såfremt tøjet tørres i henhold til instruktionerne på vaskemærket samt anvisningerne fra producenten af denne maskine. Følg vaskemærket for andre vaskeanvisninger. M2140

Woolmark-symbolet er et certificeringsmærke i mange lande.

**WOOL HAND WASH SAFE**

## Dampprogrammer



Program	Mængde <sup>1)</sup>	Egenskaber
Cottons (Bomuld) 	2 kg	Hjælper med at fjerne folder fra bomuldstøj. Programvarigheden justeres automatisk til at tørre vasketøjet op til det optimale fugtighedsniveau for dampeffekten. Det er ofte ikke nødvendigt at stryge tøjet efter dampprogrammet. I så fald skal tøjet hænges på bøjler eller foldes.
Synthetics (Syntetisk) 	2 kg	Hjælper med at fjerne krøl fra syntetisk tøj. Programvarigheden justeres automatisk til at tørre vasketøjet op til det optimale fugtighedsniveau for dampeffekten. Det er ofte ikke nødvendigt at stryge tøjet efter dampprogrammet. I så fald skal tøjet hænges på bøjler eller foldes.
Refresh (Genopfriskning) 	2 kg	<b>Kun til tørt tøj.</b> Kan også bruges til at fjerne lugte. Tøjet bliver blødt og behageligt. Vi anbefaler at tage tøjet ud og hænge det op, så snart programmet er slut.

<sup>1)</sup> Den maksimale vægt henviser til tørt tøj.

## 7. TILVALG

### 7.1 Dryness Level (Tørhedsgrad)

Denne funktion hjælper med at øge vasketøjets tørhed. Der er 3 tilvalg:

-  Extra Dry (Ekstra Tørt)
-  Cupboard (Skabstørt)
-  Iron Dry (Strygetørt)

### 7.2 Extra Anticrease (Anti-krøl Fase)

Forlænger antikrølfasen med 30,60, 90 eller 2 timer ved slutningen af tørringsprogrammet. Denne funktion reducerer folder. Tøjet kan tages ud under antikrølfasen.

### 7.3 Extra Silent (Ekstra Stille)

Apparatet kører lydsvagt uden at påvirke tørrekkvaliteten. Apparatet kører langsomt med længere programtid.

### 7.4 Reverse Plus (Reversering plus)

Øg frekvensen af tromlevendingen for at reducere genstande, der bliver snoet og viklet ind i hinanden. For at øge tørreresultatets ensartethed og hjælpe med at reducere krøller. Anbefalet til store eller lange genstande (f.eks. lagner, bukser, lange kjoler)"

### 7.5 End Alert (Summer)

Alarmen lyder ved:

- programslut
- start og slut på antikrølfase
- programafbrydelse

Som standard er det akustiske signal altid slået til. Du kan bruge denne funktion til at slå lyden til eller fra.



Du kan aktivere End Alert (Summer)-tilvalget med alle programmer.



## 7.6 Time Dry (Tid)

Du kan indstille programvalget til mellem mindst 10 minutter og højst 2 timer. Den krævede varighed er relateret til mængden af vasketøj i apparatet.



Vi anbefaler, at du indstiller en kort varighed for få eller kun ét stykke tøj.

ANBEFALET TØRRETID	
op til 10 minutter	kun kold luft (ingen varme).
10 - 40 min	ekstra tørring for at forbedre tørringsgrad efter forrige tørreprogram.



ANBEFALET TØRRETID	
> 40 min	fuld tørring af små mængder vasketøj på op til 4 kg, godt centrifugeret (>1200 o/m).

## 7.7 Time Dry (Tid) på Wool (Uld)-program

Tilvalg passer til Wool (Uld)-program for at justere afsluttende tørrhedsgrad.

## 7.8 Tabel over valgmuligheder

Programmer <sup>1)</sup>	Dryness Level (Tørrhedsgrad)			Extra Anti-crease (Anti-krøl Fase)	Extra Silent (Ekstra Stille)	Reverse Plus (Reverse-ring plus)	Steam	Time Dry (Tid)
Cottons (Bomuld) <b>Eco</b>		■		■				
Cottons (Bomuld)	■	■	■	■	■	■	■	■
Synthetics (Syntetisk)	■	■	■	■	■	■	■	■
Refresh (Genopfriskning)				■			■	
Delicate (Finvask)		■		■				
Wool (Uld)								■ 2)
Down Jacket (Dunjakke)	■	■						
Sport (Sporttøj)		■		■				

Programmer <sup>1)</sup>	Dryness Level (Tørhedsgrad)			Extra Anti-crease (Anti-krøl Fase)	Extra Silent (Ekstra Stille)	Reverse Plus (Reverse-ering plus)	Steam	Time Dry (Tid)
Outdoor 		■						
Bedlinen (Sengetøj) XL	■	■	■	■		■		
Hygiene (Hygiene) 	■			■				
MixCare (Kort program - blandet)	■	■		■		■		■

1) Du kan vælge et eller flere valgmuligheder sammen med programmet. Tryk på den relaterede knap for at aktivere eller deaktivere dem.

2) Se kapitlet TILVALGSFUNKTIONER: Tidstørring på uldprogram

## 8. DAMPFUNKTION

Damp hjælper med at fjerne lugte fra udendørsluften.

Mindsker eller fjerner krøller. Gør tøjet mere fleksibelt.

Efter dampprogrammet er tøjet nemt at stryge.

**Ved slutningen af dampprogrammerne har tøjet en resterende fugtighed, der gør det egnet til strygning.**

**Hvis tøjet ikke skal stryges straks, skal det hænges til tørre, indtil det er helt tørt.**



Anvend et lille dampniveau i starten, hvis vasken indeholder mange typer stoffer. Du vænner dig hurtigt til at tilpasse dampen og opnå et tilstrækkeligt dampniveau.

### 8.1 Sådan fyldes vandbeholderen til dampsystemet



#### **FORSIGTIG!**

Brug kun destilleret eller demineraliseret vand.

Når beholderen er tom, tænder kontrollampen , og du kan ikke starte dampprogrammerne.



Vandbeholderen til dampsystemet fyldes automatisk op igen, hvis du tørrer med standardprogrammer og dampprogrammer. Hvis vandtanken er tom, kan du fylde den manuelt. Kondensvandet kan også anvendes til dampsystemet. Kondensvandet skal filtreres, f.eks. med et kaffefilter, for at fjerne små stykker fnug.

Sådan fyldes vandbeholderen:

1. Tænd for apparatet.

- Indstil et af programmerne med damptilvalg for at kontrollere vandniveauet.
- Træk i vandbeholderen. Hold beholderen vandret.

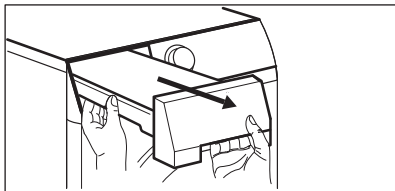

- Fyld vandet, indtil det når "max"-niveauet.

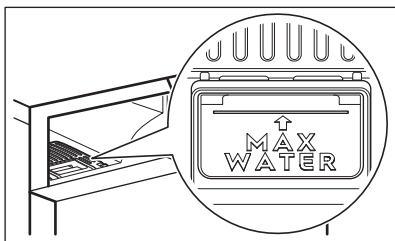
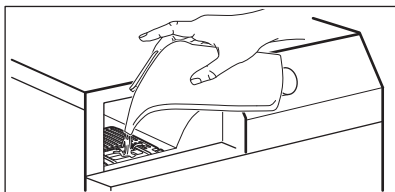

- Sæt vandbeholderen i.



Ikonet  advarer dig, når damptanken er tom. I så fald kan dampfunktionerne ikke aktiveres.



## 8.2 Steam

Denne funktion bruges til at indstille det ønskede dampniveau. Det afhænger af: vasketøjets type, vægt og mængde.

Der er 3 mulige valg:

- \_ minimumsniveau
- \_\_ moderat niveau
- \_\_\_ maks. niveau

## 8.3 Steam oversigt

Programmer/tøjtyper	 Steam	Mængde <sup>1)</sup>
Cottons (Bomuld) 	_ minimumsniveau	0,5 - 1 kg
	__ moderat niveau	1 -1,5 kg
	___ maks. niveau	1,5 - 2 kg
Cottons (Bomuld)  / skjorter	_ minimumsniveau	1 - 2 genstande
	__ moderat niveau	3 - 4 genstande
	___ maks. niveau	5 genstande

Programmer/tøjtyper	☁ Steam	Mængde <sup>1)</sup>
Synthetics (Syntetisk) ☁	_ minimumsniveau	<b>0,5 - 1 kg</b>
	__ moderat niveau	<b>1 -1,5 kg</b>
	___ maks. niveau	<b>1,5 - 2 kg</b>
Synthetics (Syntetisk) ☁ / skjorter	_ minimumsniveau	<b>1 - 2 genstande</b>
	__ moderat niveau	<b>3 - 4 genstande</b>
	___ maks. niveau	<b>5 genstande</b>
Refresh (Genopfriskning) ☁	_ minimumsniveau	<b>0,5 kg</b>
	__ moderat niveau	<b>1 kg</b>
	___ maks. niveau	<b>2 kg</b>

1) Den maksimale vægt henviser til tørt tøj.

## 9. INDSTILLINGER

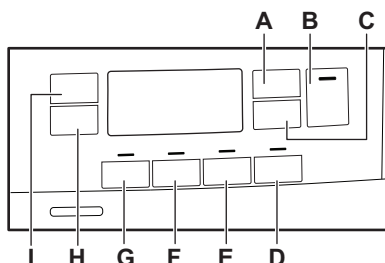

- A. Time Dry (Tid)-berøringsknap
- B. Start/Pause (Start/pause)-berøringsknap
- C. Delay Start (Forsinket start)-berøringsknap
- D. ☁ Steam-berøringsknap
- E. End Alert (Summer)-berøringsknap
- F. Reverse Plus (Reversering plus)-berøringsknap
- G. Extra Silent (Ekstra Stille)-berøringsknap
- H. Extra Anticrease (Anti-krøl Fase)-berøringsknap
- I. Dryness Level (Tørhedsgrad)-berøringsknap

### 9.1 Børnesikring

Dette tilvalg forhindrer, at børn leget med apparatet, mens et program er i gang. Knapperne er låst.

Kun tænd/sluk-knappen er låst op.

### Aktivering af børnesikringen:

1. Tryk på tænd-/sluk-knappen for at aktivere apparatet.
2. Tryk på knappen (D) og hold den nede i nogle få sekunder. Børnesikringslampen giver sig til at lyse.



Børnesikringen kan deaktiveres, mens et program er i gang. Tryk på de samme knapper, og hold dem nede, indtil kontrollampen for børnesikringen slukkes. Børnesikringen er ikke tilgængelig i 8 sek. efter at have tændt for apparatet.

### 9.2 Justering af den resterende fugt





Hver gang du åbner tilstanden "Justering af resterende vasketøjsfugt", vil den tidligere indstillede grad af resterende fugt skifte til den næste værdi (f.eks. tidligere indstillet - 2 - skifter til - 1 -).

Sådan ændres standardgraden af resterende fugt:

1. Tryk på tænd-/sluk-knappen for at aktivere apparatet.
2. Brug programvælgeren til at vælge hvilket som helst program.
3. Vent i ca. 8 sekunder.
4. Tryk samtidigt på knappen (G) og (F) og hold dem nede.



En af disse kontrollamper tændes:





- -  - maksimal tørhed
  - -  - mere tørring af vasketøj
  - -  - standardtørt vasketøj
5. Tryk og hold knapperne (G) og (F) igen, indtil kontrollampen for det korrekte niveau lyser.



Hvis displayet vender tilbage til den normale tilstand (tiden for det valgte program fra trin 2 vises), mens graden af resterende fugt indstilles, skal du trykke og holde på knapperne (G) og (F) igen for at åbne tilstanden "Justering af resterende vasketøjsfugt" (tidligere indstillet grad af resterende fugt skifter til den næste værdi).

6. For at acceptere den valgte grad af resterende fugt skal du vente 5 sekunder, og så vender displayet tilbage til den normale tilstand.

Dryness Level (Tørhedsgrad)	Displaysymbol
-  - maksimal tørhed	+ 

-  - mere tør- ring af vasketøj	+ 
-  - standard- tørt vasketøj	

### 9.3 Kontrollampe for vandbeholder

Som standard er kontrollampen for vandbeholderen tændt. Den tændes, når programmet afsluttes, eller når det er nødvendigt at tømme vandbeholderen.



Hvis et udtømmingssæt er installeret (ekstraudstyr), tømmer apparatet automatisk vandet fra vandbeholderen. I dette tilfælde anbefaler vi, at du deaktivere kontrollampen for vandbeholderen.

### Deaktivering af kontrollampen til vandbeholderen:

1. Tryk på tænd-/sluk-knappen for at aktivere apparatet.
2. Vent i ca. 8 sekunder.
3. Tryk samtidigt på knapperne (H) og (I) og hold dem nede.

Displayet viser en af disse 2 konfigurationer:

- Displayet viser "Off". Efter 5 sek. vender displayet tilbage til normal tilstand.
- Displayet viser "On". Efter 5 sek. vender displayet tilbage til normal tilstand.

## 10. FØR FØRSTE ANVENDELSE



Bagtromlelåsene fjernes automatisk, når tørretumbleren bruges første gang. Der høres muligvis noget støj.

### Sådan låses bagtromlelåsene op:

1. Tænd for apparatet.
2. Indstil et program.
3. Tryk på Start/Pause-knappen.

Tromlen begynder at rotere. Bagtromlelåsene deaktiveres automatisk.

### Inden du bruger apparatet til at tørre genstande:

- Rengør tørretumblerens tromle med en fugtig klud.
- Start et 1 times program med fugtigt vasketøj.
- Fyld dampvandbeholderen, inden du bruger et dampprogram første gang

(se kapitlet "Dampfunktion – Sådan fyldes vandbeholderen til dampsystem").

- i** I begyndelsen af tørreprogrammet (første 3-5 min) kan der forekomme et lidt forhøjet lydniveau. Dette sker pga. af kompressorens opstart. Dette er normalt for kompressorrevne apparater som køleskabe og fryser.

## 10.1 Usædvanlig lugt

Apparatet er tæt pakket.

Når et produkt er pakket ud, kan du bemærke en usædvanlig lugt. Dette er normalt for helt nye produkter.

Apparatet er bygget af flere forskellige typer materiale, som alt sammen kan generere usædvanlig lugt.

Gennem anvendelsestid forsvinder den usædvanlige lugt efter nogle få tørreprogrammer.

## 10.2 Støj

- i** Der kan muligvis høres forskellige lyd på forskellige tidspunkter under tørreprogrammet. Dette er helt normale driftslyde.

**Kompressor i drift.**

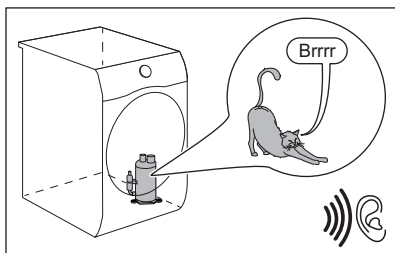

**Roterende tromle.**

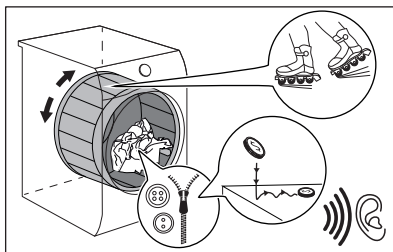

**Blæsere i drift.**

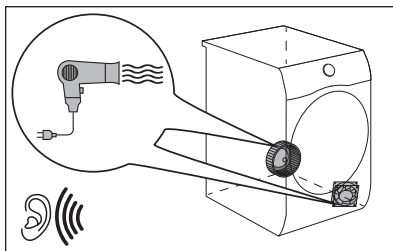

**Pumpe i drift og overførsel af kondensation til tanken.**

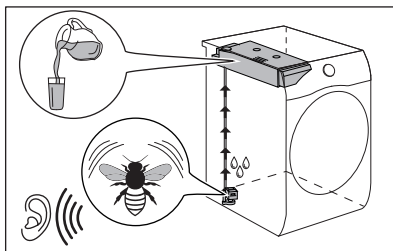

# 11. DAGLIG BRUG

**11.1 Start af et program uden at udskyde starttidspunktet**

1. Forbered vasketøjet, og fyld apparatet.

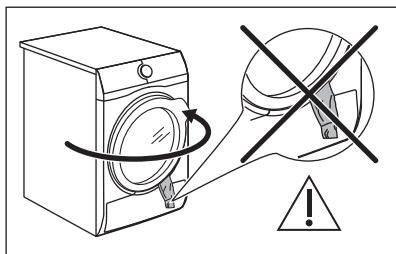
**FORSIGTIG!**

Sørg for, at vasketøjet ikke sætter sig fast mellem apparatets luge og gummipakningen, når du lukker lugen.

2. Tryk på tænd-/sluk-knappen for at aktivere maskinen.
3. Vælg det rette program og tilvalg for typen af vasketøj.

Displayet viser programmets varighed.



Den reelle tørretid afhænger af vasketøjstypen (mængde og sammensætning), rumtemperaturen og dit vasketøjs fugtighed efter centrifugeringsstørrefasen.

4. Tryk på Start/Pause (Start/pause)-knappen.

Programmet starter.

## 11.2 Start af et program med udskudt start

1. Vælg det rette program og tilvalg for typen af vasketøj.
2. Tryk på knappen for udskudt start gentagne gange, indtil displayet viser den forsinkelsestid, du vil indstille.



Du kan forsinke programmets start mindst 1 time og op til højst 20 timer.

3. Tryk på Start/Pause (Start/pause)-knappen.

**Displayet viser nedtællingen til den udskudte start.**

Når nedtællingen er færdig, starter programmet.

## 11.3 Ændring af program

1. Tryk på tænd-/sluk-knappen for at deaktivere apparatet
2. Tryk på tænd-/sluk-knappen for at aktivere apparatet.
3. Indstil programmet.

Alternativt:

1. Drej vælgerknappen til positionen ● "Nulstil".
2. Vent i 1 sekund. Displayet viser — — —.
3. Indstil programmet.

## 11.4 Ved program slut

Når programmet er afsluttet:

- Der udsendes et lydsignal.
- Displayet viser 0 : 00
- Kontrollampen for tændes.
- Kontrollamperne for filter og beholder tændes muligvis.
- Start/Pause (Start/pause)-kontrollampen lyser.

Apparatets drift fortsætter med antikrølfasen i ca. 30 minutter eller mere, hvis tilvalget Extra Anticrease (Anti-krøl Fase) blev indstillet (se kapitlet *Tilvalg - Extra Anticrease (Anti-krøl Fase)*).

Anti-krøl fasen reducerer folder.

Du kan fjerne vasketøjet, før antikrølfasen er slut. Vi anbefaler, for at få et bedre resultat, at du fjerner vasketøjet, når fasen er næsten slut.

Når antikrølfasen er slut:

- Displayet viser stadigvæk 0 : 00
- Kontrollampen er slukket.
- Kontrollamperne for filter og beholder forbliver tændt.
- Start/Pause (Start/pause)-kontrollampen slukker.

1. Tryk på tænd-/sluk-knappen for at deaktivere apparatet.
2. Åbn lågen til apparatet.
3. Tag tøjet ud.



For at bevare virkningen af dampbehandlingen skal tøjet tages ud ét ad gangen under antirøfassen og øjeblikkeligt hænges til tørring på bøjle (i mindst 5-15 min, afhængigt af stoffet og det valgte dampniveau). Luk knapperne, og træk tøjet i facon, og vær især opmærksom på manchetter og sømme.

#### 4. Luk apparatets luge.

Mulige årsager til utilfredsstillende tørreresultater:

- Utilstrækkelige indstillinger for tørhedens niveau. Se kapitlet *Justerings af standardtørhedsgraden*
- Stuetemperaturen er for lav eller for høj. Optimal stuetemperatur er mellem 18 °C- 25 °C.



**Rens altid filteret, og tøm vandtanken, når et program er afsluttet.**

## 11.5 Standby-funktion

For at reducere energiforbruget deaktiverer denne funktion automatisk apparatet:

- Efter 5 minutter, hvis du ikke starter programmet.
- Efter 5 minutter fra programmets afslutning.



Tiden reduceres til 30 sekunder, hvis vælgerknappen står på positionen ● "Nulstil".

## 12. RÅD OG TIPS

### 12.1 Forberedelse af tøjet



Tit er tøjet efter et vaskeprogram klemt og viklet sammen. Det er ueffektivt at tørre klemt og sammenviklet tøj. For at sikre korrekt luftstrøm og endda tørring anbefales det at ryste og ilægge et stykke tøj ad gangen i tørretumbleren.

For at sikre korrekt tørreproces:

- Luk lynlåsene.
- Luk for dynebrækkene.
- Lad ikke snore eller bånd være løse (f.eks. bånd på forklæder) under tørringen. Bind dem, inden du starter et program.
- Fjern alle genstande fra lommerne.
- Vend indersiden ud på genstande med et indvendigt lag lavet af bomuld. Bomuldslaget skal vende udad.
- Indstil altid det velegnede program for typen af vasketøj.
- Læg ikke lyse og mørke farver sammen.





- Brug et velegnet program til bomuld, jersey og strik for at reducere krympning.
- Overskrid ikke den maksimale mængde, der er angivet i programkapitlet, eller som vises på displayet.
- Tør kun vasketøj, der kan tåle at komme i tørretumbleren. Se vaskeanvisningen.
- Tør ikke store og små ting sammen. De små ting kan blive fanget inde i de store ting og blive ved med at være våde.
- Ryst stort tøj og stof, inden det lægges i tørretumbleren. Dette er for at undgå fugtige steder i stoffet og efter tørrecyklussen.

#### Tips til dampfunktion

- Brug ikke dampprogrammer til: uld, der ikke er velegnet til at tørre i tørretumblere, læder, tøj med store metal-, træ- eller plastdele, stoffer med metaldele, der kan ruste, oilskin eller voksbehandlet tøj.
- Sorter og tør tekstiler sammen med den samme størrelse, vægt, materiale og farve.



- Tør ikke nyt, kulørt tøj sammen med lyst tøj. Farverne kan falme (test stoffets farveægtighed et usynligt sted, mens det er fugtigt).
- Brug ikke sæt til kemisk rensning sammen med dampprogrammer.
- Fjern pletter ved at vaske eller bruge lokaliseret pletfjerner inden brug af dampprogrammet.
- For at få det bedste tørreresultater skal du vende vrangen ud på stof med flere lag (for eksempel skal bomuldslaget på bomuldsforede anorakker vende yderst).

Vaskeanvisning	Beskrivelse
	Vasketøj er velegnet til tørretumbling.
	Vasketøj er velegnet til tørretumbling ved højere temperaturer.
	Vasketøj er kun velegnet til tørretumbling ved lavere temperaturer.
	Vasketøj er ikke velegnet til tørretumbling.

## 13. VEDLIGEHOLDELSE OG RENGØRING

### 13.1 Rengøring af filter



#### FORSIGTIG!

Undgå brug af vand til rengøring af filteret. Kast i stedet fnug i skraldespanden (undgå spredning af plastfibre i vandets omgivelser).



For at opnå de bedste tørrepræstationer skal filteret rengøres regelmæssigt, tilstoppet filter fører til længere cyklusser og energiforbruget øges. Brug hånden til at rengøre filteret og om nødvendigt en støvsuger.

1.

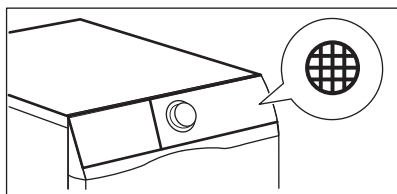

2.

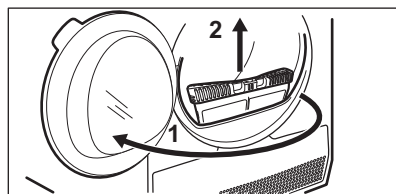

3.

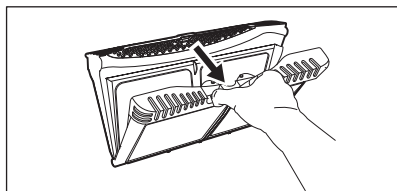

4.

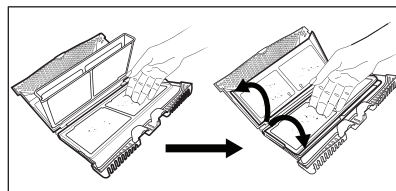

5. 1)

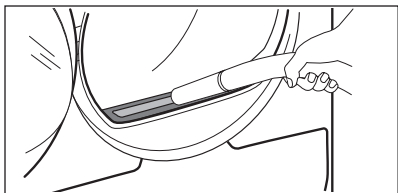

6.

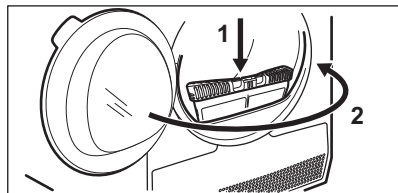

1) Fjern om nødvendigt frug fra filtersoklen og pakningen. Du kan bruge en støvsuger.

### 13.2 Tømning af vandbeholderen

1.

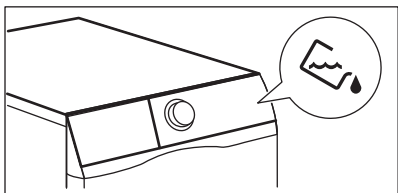

2.

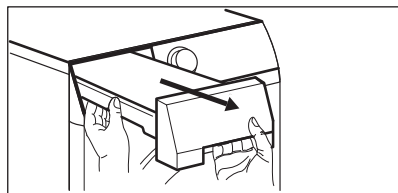

3.

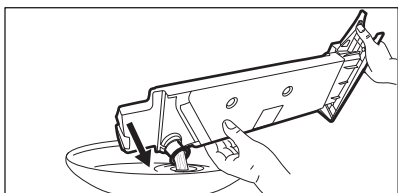

4.

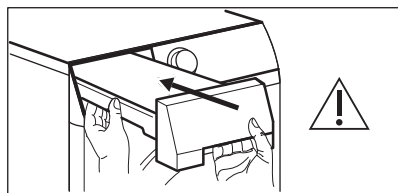

Du kan bruge vandet fra vandtanken som alternativ til destilleret vand (f.eks. til dampstrygning). Fjern rester af snavs med et filter, før du bruger vandet.

### 13.3 Rengøring af varmeveksleren

1.

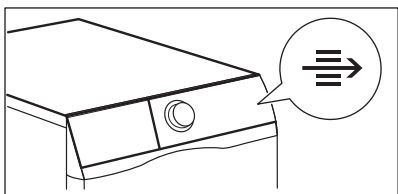

2.

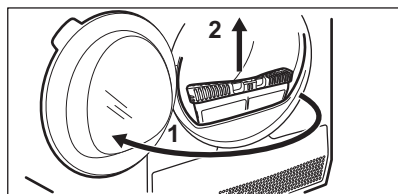

3.

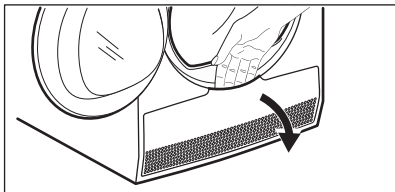

4.

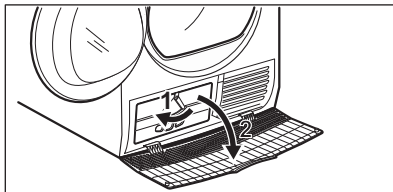

5.

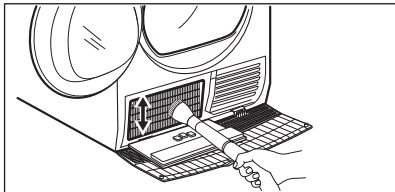

6.

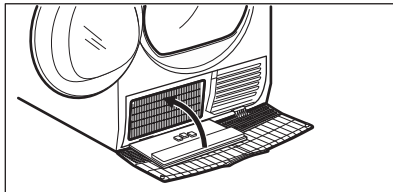

7.

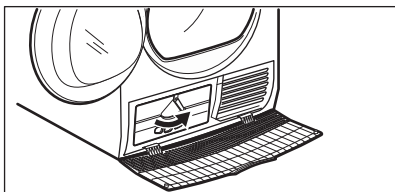

8.

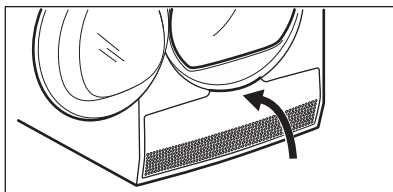

9.

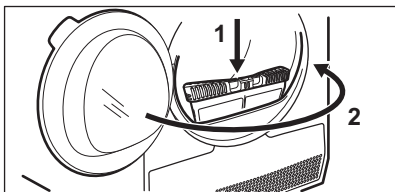
**FORSIGTIG!**

Rør ikke metaloverfladen med bare hænder. Fare for personskade. Brug beskyttelseshandsker. Rengør forsigtigt for at undgå at beskadige metaloverfladen.

### 13.4 Rengøring af dampsystemfilteret

**FORSIGTIG!**

Brug ikke dampprogrammerne uden dampsystemfilteret eller med beskadiget eller tilstoppet filter.

Hvis symbolet  (rengør dampsystemfilteret) vises, skal du rengøre filteret.

Sådan rengøres dampsystemets filter:

1. Træk i vandbeholderen. Hold beholderen vandret.

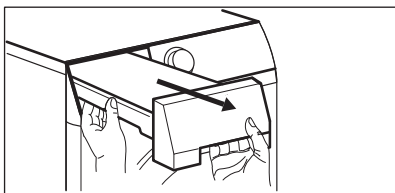

1. Åbn døren.
2. Åbn kondensatordækslet.

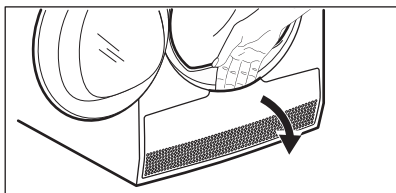

2. Træk i filteret.

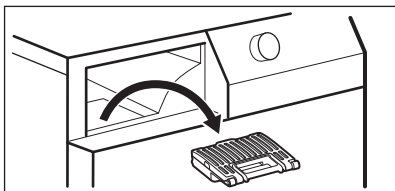

3. Drej håndtaget for at låse kondensatorlåget op, og sænk kondensatorlåget.

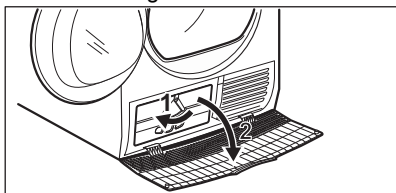

3. Åbn filteret.

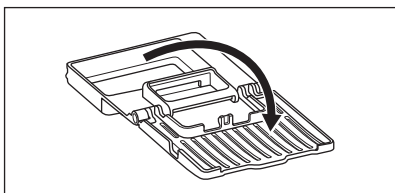

4. Tag det rør, der er placeret på rummets venstre væg. Åbn hættens for at tømme vandet ud.

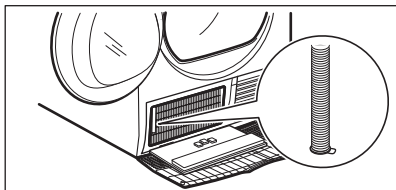

4. Rengør filteret med en fugtig hånd.

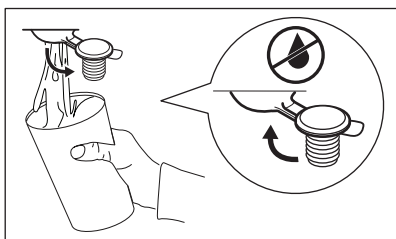
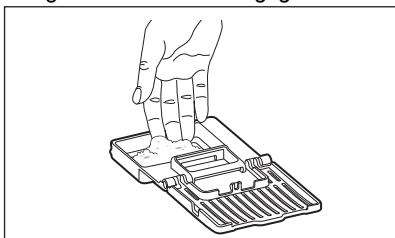

5. Sæt filteret ind i filterfatningen.
6. Sæt vandbeholderen i.

### 13.5 Sådan tømmes dampsystemets vandbeholder for vand



Kvaliteten af vandet i beholderen kan blive dårlig. Hvis du ikke bruger apparatet i længere tid, skal du tømme vandet ud af beholderen.

5. Luk hættens.
6. Sæt røret tilbage på lejet.
7. Luk kondensatorlåget.
8. Drej håndtaget, så kondensatorlåget lukkes.
9. Luk kondensatordækslet.

Sådan tømmes vandet ud:

## 13.6 Rengøring af tromle



### ADVARSEL!

Kobl apparatet fra strømforsyningen, før det rengøres.

Brug et almindeligt neutralt vaskemiddel til at rengøre den indvendige overflade af tromlen og tromleløfterne. Tør de rengjorte overflader med en blød klud.



### FORSIGTIG!

Brug ikke skuremidler eller stålsvampe til rengøring af tromlen.

Rengør med en fugtig klud. Tør de rengjorte overflader med en blød klud.



### FORSIGTIG!

Brug ikke møbelrens eller skræppe rengøringsmidler, som kan forårsage korrosion.

## 13.8 Rengøring af lufttilførselshullerne

Brug en støvsuger til at fjerne frugget fra lufttilførselshullerne.

## 13.7 Rengøring af betjeningspanel og kabinet

Brug et almindeligt neutralt vaskemiddel til at rengøre betjeningspanelet og kabinettet.

# 14. FEJLFINDING



### ADVARSEL!

Se kapitlerne om sikkerhed.

## 14.1 Fejlkoder

Maskinen starter ikke, eller den stopper under drift.

Prøv først at finde en løsning på problemet (se oversigten). Kontakt det autoriserede servicecenter, hvis problemet fortsætter.



### ADVARSEL!

Sluk for maskinen, før der udføres nogen som helst form for eftersyn.

**I tilfælde af større problemer går lydsignalerne i gang, displayet viser en fejlkode, og knappen Start/Pause (Start/pause) blinker muligvis kontinuerligt:**

Fejlkode	Mulig årsag	Afhjælpning
<b>E50</b>	Apparatets motor overbelastet. For meget vasketøj eller vasketøj fastklemt i tromlen.	Programmet blev ikke afsluttet. Tag vasketøjet ud af tromlen, indstil programmet og genstart programmet.
<b>E90 eller E91</b>	Intern fejl. Ingen kommunikation mellem maskinens elektroniske elementer.	Programmet sluttede ikke korrekt, og maskinen stoppede for tidligt. Sluk for maskinen, og tænd igen. Kontakt det autoriserede servicecenter, hvis fejlkoden vises igen.

Fejlkode	Mulig årsag	Afhjælpning
<b>EH0</b>	Strømforsyningen er ustabil.	Når apparatet viser <b>EH0</b> , skal du vente, til strømforsyningen er stabil, og trykke på start. Hvis apparatet stiller programmet på pause uden at angive noget, skal du trykke på programstarten. Kontrollér strømledningens/kontaktens integritet eller netforsyningen, hvis advarslen forekommer.

Sluk og tænd for maskinen, hvis displayet viser andre fejlkoder. Kontakt det autoriserede servicecenter, hvis problemet fortsætter.

I tilfælde af et andet problem med tørretumbleren kan du se oversigten herunder for mulige løsninger.

## 14.2 Fejlfinding

Problemer	Mulig løsning
Du kan ikke tænde for apparatet.	Kontrollér, at elstikket er tilsluttet stikkontakten.
	Kontrollér sikringen i sikringsboksen (husholdningsinstallation).
Programmet starter ikke.	Tryk på: Start/Pause (Start/pause)
	Sørg for, at opvaskemaskinens låge er lukket.
Dampprogrammet starter ikke. Lampen for dampvandbeholderen lyser.	Fyld vandbeholderen.
	Rengør dampvandfilteret
Tøjet er ikke glat nok efter et dampprogram.	Læg mærke til stoffets sammensætning.
	Vælg et højere dampniveau.
	Fyld færre stykker tøj eller tøj med ens sammensætning i maskinen.
	Tag hurtigt tøjet ud af maskinen, et stykke ad gangen, så snart det er muligt efter at antikrølfasen er påbegyndt.
	Hæng tøjet på bøjler, åbn knapperne, og træk det i facon.
	Genskab faconen på tøj med flere lag ved at stryge det, når det kommer ud af maskinen.

Problemer	Mulig løsning
Selv efter flere tørreprogrammer er dampvandtanken tom.	Rengør dampvandfilteret.
Maskinens låge lukker ikke.	Kontrollér, at filteret er installeret korrekt.
	Sørg for, at vasketøjet ikke sidder fast mellem maskinens luge og gummipakningen.
Maskinen standser under drift.	Sørg for, at vandbeholderen er tom. Tryk på Start/Pause (Start/pause) for at starte programmet igen.
	Mængden er for lille, øg mængden eller brug Time Drying (Tid) programmet.
Programmet tager for lang tid, eller tørre-resultatet er utilfredsstillende. <sup>1)</sup>	Sørg for, at vasketøjets vægt passer til programmets varighed.
	Kontrollér, at filteret er rent.
	Vasketøjet er for vådt. Centrifuger igen vasketøjet i vaskemaskinen.
	Sørg for, at rumtemperaturen er over +5°C og under +35°C. Den optimale rumtemperatur er mellem 18°C og 25°C.
	Indstil Time Drying (Tid) eller Extra Dry (Ekstra Tørt) programmet. <sup>2)</sup>
Appen kan ikke oprette forbindelse til tørretumbleren.	Kontrollér, om din smartenhed er forbundet med det trådløse netværk. Kontrollér hjemmets netværk og router. Genstart routeren. Kontakt din udbyder af trådløst netværk, hvis der er problemer med netværket.
	Tørretumbleren, smart-enheden, eller begge, skal konfigureres igen.
Appen kan ofte ikke oprette forbindelse til tørretumbleren.	Prøv at flytte hjemmets router så tæt på tørretumbleren som muligt, eller overvej at købe en wireless range extender.
	Sluk mikrobølgeovnen. Undgå at bruge mikrobølgeovnen og fjernbetjeningen til tørretumbleren på samme tid. Mikrobølgerne afbryder wi-fi-signalet.
Displayet viser — — —.	Hvis du vil vælge et nyt program, skal du slukke og tænde for maskinen.

Problemer	Mulig løsning
	Sørg for, at valgmulighederne egner sig til programmet.

- 1) Efter maks. 5 timer afsluttes programmet automatisk.
- 2) Det kan ske, at nogle områder forbliver fugtige ved tørring af store ting (f.eks. lagener).

### Hvis tørringen er utilfredsstillende

- Det indstillede program var forkert.
- Filteret er tilstoppet.
- Varmeveksleren er tilstoppet.
- Der var for meget vasketøj i apparatet.
- Tromlen er beskidt.
- Forkert indstilling af ledeevneføleren ( se kapitel "Indstillinger - Regulering af vasketøjets resterende fugtniveau" for en bedre indstilling).
- Lufttilførselshullerne er tilstoppede.
- Rumtemperaturen er for lav eller for høj ( optimal rumtemperatur fra 18°C til 25°C )

## 15. TEKNISKE DATA

Højde x bredde x dybde	850 x 596 x 638 mm (højst 662 mm)
Maks. dybde, når apparatets luge er åben	1107 mm
Maks. bredde, når apparatets luge er åben	958 mm
Justerbar højde	850 mm (+ 15 mm - justering af ben)
Tromlevolumen	118 l
Maksimal fyldning	<b>9</b> kg
Spænding	230 V
Frekvens	50 Hz
Lydeffektniveau	63 dB
Effekt i alt	1600 W
Energieffektivitetsklasse	<b>A+++</b>
Energiforbrug på standardbomuldsprogrammet med den fulde belastning. <sup>1)</sup>	<b>1,68</b> kWh
Energiforbrug på standardbomuldsprogrammet med den delvise belastning. <sup>2)</sup>	<b>0,86</b> kWh
Årligt energiforbrug <sup>3)</sup>	194,1 kWh
Strømforbrug, tændt <sup>4)</sup>	0,05 W
Strømforbrug, slukket <sup>4)</sup>	0,05 W



Strømforbrug i netværksforbundet stand-by <sup>5)4)</sup>	2,00 W
Tid til netværksforbundet standby <sup>4)</sup>	15 min.
Type brug	Husholdning
Tilladt omgivelsestemperatur	+ 5°C til + 35°C
Niveau af beskyttelse mod indtrængen af faste partikler og fugt sikres af beskyttelsesdækslet, undtagen hvor lavspændingsudstyret ikke har beskyttelse mod fugt	<b>IPX4</b>
Gasbetegnelse	R290
Vægt	0,149 kg

- 1) Med henvisning til EN 61121. 9 kg bomuld centrifugeret ved 1000 o/m.
- 2) Med henvisning til EN 61121. 4,5 kg bomuld centrifugeret ved 1000 o/m.
- 3) Energiforbrug i kWh/år, baseret på 160 tørrecykler for normalprogrammet til bomuld ved hel og halv fyldning, og forbruget i laveffekttilstandene. Aktuelt energiforbrug pr. cyklus afhænger af, hvordan maskinen bruges (FORORDNING (EU) nr. 392/2012).
- 4) Med henvisning til EN 61121.
- 5) Energiforbruget for den tilsluttede funktion er ca. 17,5 kWh pr. år. For at afbryde denne funktion henvises til afsnittet "Wi-fi - Opsætning af forbindelse".

Informationen i ovenstående tabel er i overensstemmelse med direktiv 392/2012 til gennemførelse af Europa-Kommissionens forordning 2009/125/EC.

## 15.1 Forbrugsværdier



Angivne værdier opnås under laboratorieforhold med relevante standarder. Forskellige parametre kan ændre data, f.eks. mængden af vasketøj, typen af vasketøj og de omgivende forhold. Det oprindelige fugtindhold i vasketøjet, vandtypen og forsyningsspændingen kan også påvirke energiforbruget og tørreprogrammets varighed.

Program	Centrifugeret ved / resterende fugtighed	Tørretid <sup>1)</sup>	Energiforbrug <sup>2)</sup>
Cottons (Bomuld) <b>Eco</b> 9 kg			
Cupboard (Skabs-tørt)	1400 o/m / 50%	163 min.	1,46 kWh
	1000 o/m / 60%	199 min.	1,68 kWh
Cottons (Bomuld) 9 kg			
Iron Dry (Strygetørt)	1400 o/m / 50%	113 min.	0,96 kWh
	1000 o/m / 60%	136 min.	1,19 kWh

Program	Centrifugeret ved / resterende fugtighed	Tørretid <sup>1)</sup>	Energiforbrug <sup>2)</sup>
Cottons (Bomuld) Eco 4,5 kg			
Cupboard (Skabs-tørt)	1400 o/m / 50%	87 min.	0,72 kWh
	1000 o/m / 60%	110 min.	0,86 kWh
Synthetics (Syntetisk) 4 kg			
Cupboard (Skabs-tørt)	1200 o/m / 40%	68 min.	0,53 kWh
	800 o/m / 50%	76 min.	0,62 kWh

1) For delvise fyldninger er programtiden kortere, og maskinen bruger mindre energi.

2) Forkert omgivende temperatur og/eller dårligt centrifugeret vasketøj kan forlænge programtiden og øge energiforbruget.

## 16. PRODUKTINFORMATIONSAK I REFERENCE TIL EU-FORORDNING 1369/2017

Produktinformationsark	
Varemærke	Electrolux
Model	EW9H869S1 PNC916099451
Nominel kapacitet i kg	9
Aftræks- eller kondenstørretumbler	Kondensator
Energieffektivitetsklasse	A+++
Energiforbrug i kWh/år, baseret på 160 tørrecykluser for normalprogrammet til bomuld ved hel og halv fyldning, og forbruget i laveffekttilstandene. Det faktiske energiforbrug pr. cyklus afhænger af, hvorledes maskinen benyttes.	194,1
Automatisk tørretumbler eller ikke-automatisk tørretumbler	Automatisk
Energiforbrug for normalprogrammet til bomuld ved hel fyldning i kWh	1,68
Energiforbrug for normalprogrammet til bomuld ved halv fyldning i kWh	0,86
Effektforbrug i slukket tilstand i W	0,05
Energiforbrug i left-on tilstand i W	0,05
Varigheden af left on-tilstanden i minutter	10

"Normalprogrammet til bomuld" ved hel og halv fyldning er det normale tørreprogram, som energimærket og databladet henviser til, at dette program er egnet til tørring af normalvådt bomuldstøj, og at det er det mest effektive program med hensyn til energiforbrug for bomuld	
Den vægtede programvarighed for "normalprogrammet til bomuld ved hel og halv fyldning" i minutter	148
Programvarighed for "normalprogrammet til bomuld ved hel fyldning" i minutter	199
Programvarighed for "normalprogrammet til bomuld ved halv fyldning" i minutter	110
Tørreevneklasse på skalaen A (mest effektiv) til G (mindst effektiv)	A
Gennemsnitlig tørreevne for normalprogrammet til bomuld ved hel fyldning som en procent	91
Gennemsnitlig tørreevne for normalprogrammet til bomuld ved halv fyldning som en procent	91
Vægtet tørreevne for "normalprogrammet til bomuld ved hel og halv fyldning"	91
Lydeffektniveau i dB	63
Beregnet til indbygning J/N	Nej

Informationen i ovenstående tabel er i overensstemmelse med direktiv 392/2012 til gennemførelse af Europa-Kommissionens forordning 2009/125/EC.

## 17. MILJØHENSYN

Genbrug materialer med symbolet . Anbring emballagematerialet i passende beholdere til genbrug. Hjælp med at beskytte miljøet og menneskelig sundhed samt at genbruge affald af elektriske og elektroniske apparater.

Kasser ikke apparater, der er mærket med symbolet , sammen med husholdningsaffaldet. Lever produktet tilbage til din lokale genbrugsplads eller kontakt din kommune.

# INNHold

1. SIKKERHETSINFORMASJON.....	37
2. SIKKERHETSANVISNINGER.....	40
3. PRODUKTBEskRIVELSE.....	43
4. BETJENINGSPANEL.....	43
5.  WI-FI – SETTE OPP TILKOBLING.....	45
6. PROGRAMMER.....	48
7. TILVALG.....	50
8. DAMPFUNKSJON.....	52
9. OPPSETT.....	54
10. FØR FØRSTEGANGS BRUK.....	55
11. DAGLIG BRUK.....	56
12. RÅD OG TIPS.....	58
13. STELL OG RENGJØRING.....	59
14. FEILSØKING.....	63
15. TEKNISKE DATA.....	66
16. PRODUKTINFORMASJON I HENHOLD TIL EU REGULERING 1369/2017.....	68
17. BESKYTTELSE AV MILJØET.....	69



## VI TENKER PÅ DEG

Takk for at du har kjøpt et produkt fra Electrolux. Du har valgt et produkt som bringer flere tiår med erfaring og innovasjon med seg. Genialt og stilig, og det er designet med tanke på deg. Så uansett når du bruker det, kan du være trygg på at du får gode resultater hver gang.

Velkommen til Electrolux.

**Gå inn på nettsiden vår for å:**



Få råd om bruk, brosjyrer, hjelp til feilsøking, og informasjon om service og reparasjon:

**[www.electrolux.com/support](http://www.electrolux.com/support)**



Registrer produktet for å få bedre service:

**[www.registerelectrolux.com](http://www.registerelectrolux.com)**



Kjøp tilbehør, forbruksvarer og originale reservedeler til apparatet ditt:

**[www.electrolux.com/shop](http://www.electrolux.com/shop)**

## KUNDESTØTTE OG SERVICE

Bruk alltid originale reservedeler.

Når du kontakter vårt autoriserte servicesenter, må du sørge for at du har følgende opplysninger tilgjengelig: Modell, PNC, serienummer.

Informasjonen finner du på typeskiltet.

 Advarsel/Forsiktig – Sikkerhetsinformasjon

 Generell informasjon og tips

 Miljøinformasjon

Med forbehold om endringer.

### 1. SIKKERHETSINFORMASJON



Les de vedlagte instruksjonene nøye før du starter installasjon og bruk av dette produktet.

Produsenten er ikke ansvarlig for personskader eller andre skader som følge av feilaktig montering eller bruk. Instruksjonene må alltid oppbevares på et trygt og tilgjengelig sted for fremtidig behov.



**Advarsel: Brannfare / brennbare materialer.**

Produktet inneholder brennbare gasser, propan (R290), en gass med liten innvirkning på miljøet. Hold ild og antenningsskilder unna produktet. Vær forsiktig så du ikke forårsaker skade på kjølemiddelkretsen som inneholder propan.

## 1.1 Sikkerhet for barn og utsatte personer



### ADVARSEL!

Fare for kvelning, skade og permanent uførhet.

- Dette produktet kan brukes av barn fra 8 år og oppover og personer med reduserte fysiske, sensoriske eller mentale evner eller manglende erfaring og kunnskap, dersom de får tilsyn eller instruksjoner om bruken av produktet på en sikker måte, og forstår farene som er involvert.
- Barn mellom 3 og 8 år og personer med svært omfattende og komplekse funksjonsnedsettelse må holdes på avstand fra produktet med mindre de er under tilsyn til enhver tid.
- Barn yngre enn 3 år må holdes på avstand fra produktet med mindre de er under tilsyn til enhver tid.
- Ikke la barn leke med produktet.
- Oppbevar all emballasje utilgjengelig for barn og kast den på riktig måte.
- Oppbevar vaskemidler utilgjengelig for barn.
- Hold barn og kjæledyr borte fra produktet når døren er åpen.
- Hvis produktet har en barnesikring, bør den aktiveres.
- Rengjøring og vedlikehold av produktet skal ikke utføres av barn.

## 1.2 Generell sikkerhet

- Dette produktet er kun beregnet på tørking av klær av husholdningstypen som kan tørkes i maskin.
- Ikke bruk tørkefunksjonen hvis tøyet er skittent fra industrielle kjemikalier.
- Dette produktet er beregnet for bruk innendørs i husholdninger.
- Dette produktet kan brukes på kontorer, hotellrom, rom for bed & breakfast, gårdsgjestehus og andre lignende steder hvor slik bruk ikke overstiger (gjennomsnittlig) bruksnivåer for husholdningsrom.
- Produktets spesifikasjoner må ikke endres.

- Hvis tørketrommelen skal plasseres oppå en vaskemaskin, bruk stablesettet. Stablesettet, er tilgjengelig din autoriserte leverandør og kan bare brukes med produktet som angitt i veiledningen som følger med tilbehøret. Les den nøye før monteringen (se monteringsvedlegget).
- Produktet kan monteres frittstående eller under en arbeidsbenk (se monteringsvedlegget).
- Ikke monter produktet bak en låsbar dør, en skyvedør eller en dør med et hengsel på motsatt side, som forhindrer at døren til ikke kan åpnes helt.
- Ventilasjonsåpningen i sokkelen må ikke blokkeres av et teppe, matte eller andre gulvbelegg.
- ADVARSEL: Produktet må ikke tilføres strøm gjennom en ekstern bryterenhet, for eksempel en tidsbryter, eller koples til en krets som regelmessig slås av og på av en annen elektrisk enhet.
- Ikke sett støpselet i stikkontakten før monteringen er fullført. Kontroller at støpselet er tilgjengelig etter monteringen.
- Påse at det er god luftventilasjon der produktet er installert for å unngå at uønskede gasser fra eventuelle produkter som drives med brennbart drivstoff, deriblant åpen ild, ikke blir blandet med luften i produktet.
- ADVARSEL: Produktet skal ikke monteres i et miljø uten luftskifte.  
Produktet inneholder brennbare gasser, propan (R290), en gass med liten innvirkning på miljøet. Hold ild og antenningskilder unna produktet. Vær forsiktig så du ikke forårsaker skade på kjølemiddelkretsen som inneholder propan.
- ADVARSEL: Hold ventilasjonsåpningene i produktets kabinett eller i den innebygde strukturen frie for hindringer.
- ADVARSEL: Ikke ødelegg kjølekretsen.
- ADVARSEL: Vannbeholderen for dampbehandling skal kun fylles med destillert vann. Ikke bruk

springvann eller tilsetningsmidler. Dette kan skade apparatet.

- Om stikkontakten er skadet må den erstattes av produsenten, et autorisert servicesenter eller tilsvarende kvalifiserte personer for å unngå at den kan utgjøre en elektrisk fare.
- Ikke overskrid maksimalt lastevolum på 9 kg (referer til kapittelet «Programdiagram»).
- Tørk alltid av lo eller annet rusk som har samlet seg rundt produktet.
- Ikke bruk tørketrommelen uten et filter. Rengjør lofilteret før eller etter hver bruk.
- Ikke tørk uvaskede plagg i tørketrommelen.
- Artikler som har blitt tilsølt med stoffer som matolje, aceton, alkohol, bensin, parafin, flekkfjernere, terpentin, voks og voksfjerner skal vaskes i varmt vann med en ekstra mengde vaskemiddel før de tørkes i tørketrommelen.
- Artikler som skumgummi (lateks), dusjhetter, vanntette tekstiler, gummiforede artikler, klær med skulderputer av skumgummi eller hodeputer av skumgummi skal ikke tørkes i tørketrommelen.
- Tøymykner og lignende produkter skal kun brukes som spesifisert i bruksanvisningen fra produsenten.
- Fjern alle gjenstander fra ting som kan antennes, slik som lightere eller fyrstikker.
- **ADVARSEL:** Stopp aldri en tørketrommel før den er ferdig med mindre alle artiklene fjernes raskt og legges utover, slik at varmen forsvinner.
- Slå av produktet og trekk støpselet ut av stikkontakten før det utføres noe vedlikehold.

## 2. SIKKERHETSANVISNINGER

### 2.1 Installasjon



Advarsel: Brannfare / brennbare materialer.

- Fjern all emballasje.

- Ikke monter eller bruk et skadet produkt.
- Følg installasjonsanvisningene som følger med produktet.
- Produktet skal ikke monteres i et miljø uten luftskifte



Produktet inneholder brennbare gasser, propan (R290), en gass med liten innvirkning på miljøet. Hold ild og antenningskilder unna produktet. Vær forsiktig så du ikke forårsaker skade på kjølemiddelkretsen som inneholder propan.

- Vær alltid forsiktig når du flytter produktet. Det er tungt. Bruk alltid vernebriller og lukket fottey.
- Ikke installer eller bruk produktet hvor temperaturen kan være lavere enn 5 °C eller høyere enn 35 °C.
- Sørg for at gulvet der produktet monteres er flatt, stabilt, varmebestandig og rent.
- Sørg for at det er luftsirkulasjon mellom produktet og gulvet.
- Sørg for at produktet alltid er vertikalt under transport.
- Den bakre overflaten av produktet må plasseres mot en vegg.
- Når produktet settes på plass må det kontrolleres at det står i vater. Gjør det ikke det, justeres føttene til det er i vater.

## 2.2 Elektrisk tilkobling



### ADVARSEL!

Fare for brann og elektrisk støt.

- **ADVARSEL:** Dette apparatet er konstruert for å monteres / kobles til en jordingstilkobling i bygningen.
- Kontroller at parameterne på typeskiltet er kompatible med de elektriske spesifikasjonene i strømforsyningen.
- Bruk alltid en korrekt montert, jordnet stikkontakt.
- Ikke bruk grenuttak eller skjøteledninger.
- Ikke trekk i kablen for å koble fra produktet. Trekk alltid i selve støpselet.
- Ikke berør strømkabelen eller støpselet med våte hender.

## 2.3 Bruk



### ADVARSEL!

Risiko for personskade, elektrisk støt, brannskader, eller skade på produktet.



**Advarsel:** Brannfare / brennbare materialer. Produktet inneholder brennbare gasser, propan (R290), en gass med liten innvirkning på miljøet. Hold ild og antenningskilder unna produktet. Vær forsiktig så du ikke forårsaker skade på kjølemiddelkretsen som inneholder propan.

- Dette produktet er kun for husholdningsbruk (innendørs).
- Ikke tørk skadede enheter (raknet eller revnet) som inneholder fyll.
- Dersom skittentøyet er vasket med flekkfjerner, skal du ta en ekstra skylning før du starter tørkeprogrammet.
- Tørk kun tekstiler som er egnet for å bli tørket i produktet. Følg vaskeanvisningene på plaggets vaskelapp.
- Ikke drikk eller tilbered mat med kondensert vann/destillert vann. Det kan føre til helseproblemer for mennesker og dyr.
- Ikke sitt eller stå på den åpne døren til apparatet.
- Ikke tørk plagg som er dryppende våte i produktet.



### ADVARSEL!

Vannbeholderen for dampbehandling skal kun fylles med destillert vann. Ikke bruk springvann eller tilsetningsmidler. Dette kan skade apparatet.

- Kondensvannet fra dette apparatets kondensvannbeholder kan også brukes, dersom det filtreres først (f.eks. gjennom et kaffefilter).
- Bruk kun destillert vann til dampprogrammene.
- Når tørkesyklusen eller dampprogrammet har blitt avbrutt kan vasken og trommelen være varme. Fare for forbrenning! Vær forsiktig når du tar ut klesvasken.

- Vis forsiktighet ved avbrudd av dampprogrammet: Ikke åpne maskindøren under dampfasen. Varm damp kan forårsake brannskår. Displayet viser en melding for å angi dampfasen.

## 2.4 Innvendig lys



**ADVARSEL!**  
Skaderisiko.

- Synlig LED-stråling, ikke se direkte på strålen.
- Ta kontakt med servicesenteret for å bytte ut innvendig belysning.

## 2.5 Stell og rengjøring



**ADVARSEL!**  
Fare for personskade eller skade på produktet.



Advarsel: Brannfare / brennbare materialer. Produktet inneholder brennbare gasser, propan (R290), en gass med liten innvirkning på miljøet. Hold ild og antenningskilder unna produktet. Vær forsiktig så du ikke forårsaker skade på kjølemiddelkretsen som inneholder propan.

- Bruk ikke vannspray og damp for å rengjøre apparatet.
- Rengjør apparatet med en fuktet myk klut. Bruk kun nøytralt vaskemiddel. Bruk ikke slipeprodukter, slipende rengjøringsputer, løsemidler eller metallobjekter.

## 2.6 Kompressor



**ADVARSEL!**  
Fare for skade på produktet.

- Kompressoren og kompressorsystemet i

tørketrommelen er fylt med et spesielt middel som er fritt for fluor-klor-hydrokarboner. Dette systemet må være tett. Skade på systemet kan forårsake en lekkasje.

## 2.7 Tjenester

- Kontakt det autoriserte servicesenteret for å reparere apparatet.
- Bruk kun originale reservedeler.
- Angående lampen(e) i dette produktet og reservedeler som selges separat: Disse lampene er ment å motstå ekstreme fysiske forhold i husholdningsprodukter, for eksempel temperatur, vibrasjon, fuktighet, eller er ment å signalisere informasjon om produktets driftsstatus. De er ikke ment å brukes i andre bruksområder og egner seg ikke til rombelysning.

## 2.8 Avfallsbehandling



**ADVARSEL!**  
Fare for skade og kvelning.



Advarsel: Brannfare / fare for materialskade og skade på produktet.

- Koble produktet fra strømmen og vannforsyningen.
- Kutt av strømkabelen, lukk produktet og kast den.
- Produktet inneholder brennbar gass (R290). Kontakt kommunen din for informasjon om hvordan du kaster apparatet på en riktig måte.
- Fjern dørlåsen for å forhindre at barn eller dyr stenger seg inne i trommelen.
- Produkt skal avhendes i henhold til lokale krav for avhending av avfall fra elektrisk og elektronisk utstyr (EE-avfall).

### 3. PRODUKTBEKRIVELSE

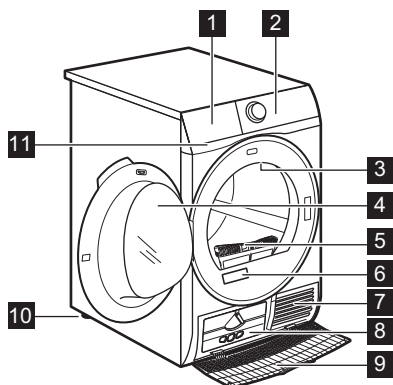

- 1 Vannbeholder
- 2 Betjeningspanel
- 3 Innvendig belysning
- 4 Produkttdør
- 5 Filter
- 6 Typeskilt
- 7 Luftstrømspor
- 8 Varvekslerlokk
- 9 Varvekslerdeksel
- 10 Regulerbare støtter
- 11 Vann resirkulasjonsfilter

**i** For enklere fylling av klesvask eller enklere montering er døren reversibel. (se separat brosjyre).

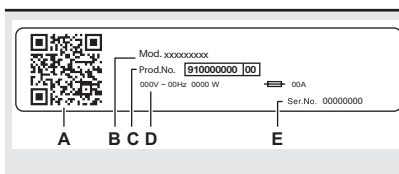

#### Typeskiltet rapporterer:

- A. QR-kode
- B. modellnavn
- C. produktnummer
- D. elektriske klassifiseringer
- E. serienummer

### 4. BETJENINGSPANEL

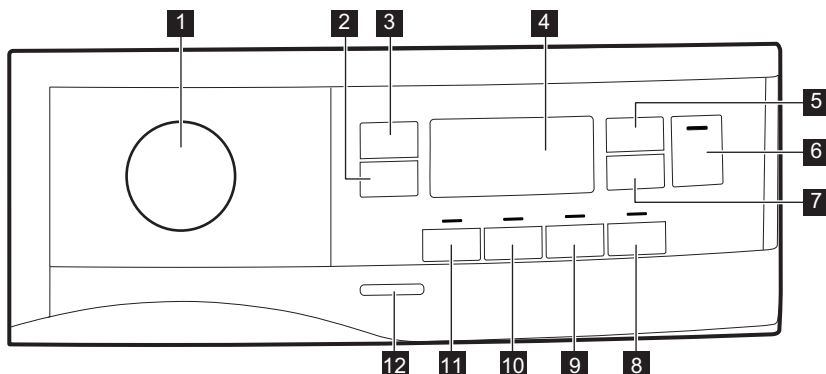

1 Programknott og ● RESET-knapp

2 Extra Anticrease (Antikrøllfase) berøringsknapp

- 3** Dryness Level (Tørrhetsgrad) berøringsknapp
- 4** Display
- 5** Time Dry (Tid) berøringsknapp
- 6** Start/pause (Start/pause) berøringsknapp
- 7** Delay Start (Utsettelse) berøringsknapp
- 8**  Steam berøringsknapp
- 9** End Alert (Lydsignal) berøringsknapp
- 10** Reverse Plus (Reversering Plus) berøringsknapp













**11** Extra Silent (Ekstra stille) berøringsknapp



**12** Av/På-knapp

 Berør berøringsknappene med fingeren din på området med symbolet eller navnet på tilvalget. Bruk ikke hansker når du berører betjeningspanelet. Påse at betjeningspanelet alltid er rent og tørt.

## 4.1 Display



Symbol på displayet	Symbolbeskrivelse
	tørrhetsgrad: stryketørt, skaptørt, ekstra tørt
	tilvalget for tidstørking er på
	utsett start-alternativ på
	indikator: <i>Wi-Fi forbindelse</i>
	remote start-funksjonen (fjernstart) er på
	indikator: <i>sjekk varmeveksler</i>
	indikator: <i>rengjør filter</i>
	indikator: <i>tøm vannbeholderen</i>
	barnesikring på
	feil valg
	indikator: <i>tørkefase</i>
	indikator: <i>avkjølingsfase</i>
	indikator: <i>antirøllfase</i>

Symbol på displayet	Symbolbeskrivelse
	indikator: <i>dampbehandlingsfase</i>
—, —, —, —	dampnivå alternativ: minimum, moderat, maksimal
	indikator: <i>fyll vannbeholderen for dampsystemet</i>
	indikator: <i>rengjør dampsystemfilteret</i>
1 : 50	programvarighet
+30 <sub>min.</sub> , +60 <sub>min.</sub> , +90 <sub>min.</sub> , +2h	utvidelse av standard antikrøllfase: +30 min., +60 min., +90 min. +2 t)
: 10 - 2 : 00	time dry (tid) valg (10min - 2t)
1h - 20h	delay start (utsettelse) valg(1t - 20t)

## 5. WI-FI – SETTE OPP TILKOBLING

Dette kapittelet beskriver hvordan du kobler smartapparatet til Wi-Fi-nettverket og kobler det til mobilenheter.

Med denne funksjonaliteten kan du motta varsler, overvåke og kontrollere tørketrommelen fra mobilenhetene dine.

Wi-Fi-funksjonaliteten er slått av som fabrikkstandardinnstilling.

For å koble til produktet for å få hele spekteret av funksjoner og tjenester må du ha:

- Trådløst nettverk hjemme med internettforbindelse aktivert.
- Mobilenhet koblet til trådløst nettverk.

<b>Frekvens</b>	2,412 – 2,472 GHz for europeisk marked
<b>Protokoll</b>	IEEE 802.11b/g/n
<b>Maks effekt</b>	< 20dBm

### 5.1 QR-kode på typeskiltet

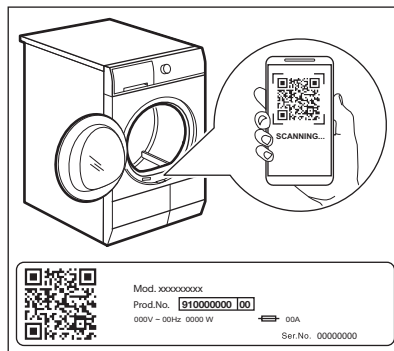

#### QR-koden kan brukes på to måter:

- Skann QR-koden med den innebygde kameraappen for å laste ned My Electrolux Care applikasjonen fra App Store på smartenheten din, og følg de nødvendige trinnene.
- Pare smartenheten med apparatet for å forenkle prosessen. Skann QR-koden med den innebygde My Electrolux Care QR-kodeskannerapplikasjonen.

## 5.2 Installere My Electrolux Care

Når du kobler tørketrommelen til applikasjonen skal du stå i nærheten av apparatet med smartenheten din.



Påse at smartenheten er tilkoblet det trådløse nettverket.

1. Gå til App Store på smartenheten din eller skann QR-koden (*se kapittelet 'QR-kode på typeskiltet'*).
2. Last ned og installer appen My Electrolux Care.
3. Sørg for at du startet en Wi-Fi-tilkobling i tørketrommelen. Hvis ikke, gå til avsnittet nedenfor.
4. Start applikasjonen. Velg land og språk og logg inn med e-postadresse og passordet ditt. Hvis du ikke har en konto, opprett en ny konto ved å følge instruksjonene i My Electrolux Care.

## 5.3 Slik konfigurerer du den trådløse forbindelsen til tørketrommelen

Last ned og installer My Electrolux Care på smartenheten din.

1. I appen trykker du på Legg til produkt og følger instruksjonene i appen for produkttilkobling.
2. Trykk av/på knappen i noen sekunder for å slå på produktet.
3. Velg et program ved å vri programknappen.
4. Trykk og hold inne **Time Dry (Tid)** og **Delay Start (Utsettelse)**-knappene samtidig i 3 sekunder til du hører et «klikk».

Pop-up teksten  vises i omtrent 5 sekunder og -ikonet starter å blinke og den trådløse modulen starter. Det kan ta omtrent 10 sekunder før den er klar. Når den trådløse modulen er klar, vises teksten  (**Tilgangspunkt**) for å informere deg om at tilgangspunktet er åpent i omtrent 3 minutter.

5. Konfigurer My Electrolux Care - appen på smartenheten din.
6. Hvis forbindelsen er konfigurert, er symbolet  (**Tilgangspunkt**) av,

og ikonet  slutter å blinke og er kontinuerlig tent for å bekrefte at konfigureringen var vellykket.

-  Hver gang du slår på produktet tar det 10 sekunder før nettverket blir automatisk tilkoblet.

Når -indikatoren stopper å blinke er forbindelsen klar.

**For å slå av den trådløse forbindelsen,** trykk og hold **Time Dry (Tid)** og **Delay Start (Utsettelse)** berørings knappene i 3 sekunder inntil du hører det første

lydsignalet: *OFF* vises også på displayet.

-  Hvis du slår produktet av og på igjen blir den trådløse forbindelsen automatisk slått av.

**For å fjerne den trådløse forbindelsen,** trykk og hold **Time Dry (Tid)** og **Delay Start (Utsettelse)** berørings knappene i 10 sekunder inntil du hører det andre

lydsignalet:    vises også på displayet.



## 5.4 Fjernstart

-  My Electrolux Care lar deg kontrollere klesvasken din via en mobilenhet. Den inneholder mange programmer, nyttige funksjoner og produktinformasjon som er perfekt skreddersydd for apparatet. Gjennom appen kan du velge programmer som allerede er tilgjengelige fra kontrollpanelet til apparatet, i tillegg til at du kan låse opp flere programmer som bare er tilgjengelige fra en mobilenhet. Ekstra programmer kan endres over tid sammen med nye versjoner av appen. Dette er tilpasset klespleie – direkte fra mobilenheten.

Når appen er installert og den trådløse forbindelsen er fullført kan du fjerne starte og -stoppe et tørkeprogram når du har aktivert remote start-funksjonen.

-  Fjernkontroll aktiveres automatisk når du trykker på **Start/pause (Start/pause)**-knappen for å starte programmet, men det er også mulig å starte et tørkeprogram

### Aktiver Remote Start-funksjonen.

1. Trykk knappen **Delay Start (Utsettelse)** () og indikatoren  vises på displayet.
2. Trykk **Start/pause (Start/pause)**-knappen for å aktivere Remote Start-funksjonen.

Indikatorene  vises på displayet Nå kan du fjerne starte programmet.

### Deaktiver Remote Start-funksjonen.

Trykk berøringsknappen **Delay Start (Utsettelse)** () og bekreft ved å trykke **Start/pause (Start/pause)**-knappen.

-ikon slås av og fjerne start er deaktivert.

-  Hvis apparatdøren er åpen er **Remote Start** deaktivert.

-  Tilbakestillingen  deaktiverer Remote Start-funksjonen.

## 5.5 Over-the-air oppdatering



### ADVARSEL!

I løpet av oppdateringen anbefales det på det sterkeste at du ikke slår av eller frakobler produktet.

Appen kan foreslå en oppdatering for nedlasting av nye funksjoner.

Oppdateringen aksepteres kun via App.

Hvis et program kjører, informerer appen om at oppdateringen vil starte på slutten av programmet.

Under oppdateringen viser produktet  på displayet.

Produktet kan brukes igjen når oppdateringen avsluttet uten varsel om vellykket oppdatering.

Hvis det oppstår en feil, viser produktet  på displayet: Bare trykk på enhver knapp eller drei bryteren for å gå tilbake til normal bruk.

## 6. PROGRAMMER

### 6.1 My Electrolux Care-app og ekstra skjulte programmer

My Electrolux Care-appen gir deg et bredt utvalg av ekstra skjulte programmer. Koble produktet til My Electrolux Care, slik at du kan velge programmet som passer best til dine behov.













Programnavn kan endres avhengig av markedskrav uten varsel.







Appen vil gi deg en fullstendig beskrivelse av hvert program.

Denim (Denim) Duvet (Sengeteppe) Sportstøy Silke	Mikrofiber Håndklær Fleece Arbeidsklær	Impregnering Skjorter Tørkestativ
---	---	---

### 6.2 Programtabell

Program	Tøymengde 1)	Egenskaper / tekstiltype <sup>2)</sup>
 <sup>3)</sup> Cottons (Bomull) <b>Eco</b>	<b>9 kg</b>	Bomullsprogram utformet for maksimal energisparing. / 
Cottons (Bomull)	<b>9 kg</b>	Hvitt og kulørt bomullsprogram. Standardinnstillingen er for klar til å lagre-tørrehetsnivå. / 
Synthetics (Syntetiske tekstiler)	<b>4 kg</b>	Blandede plagg som for det meste inneholder syntetiske fibre som polyester, polyamid osv. / 
Delicate (Finvask)	<b>2 kg</b>	Anbefalt for generiske ømfintlige tekstiler som viskose, rayon, akryl og deres blandinger. / 
Wool (Ull)  	<b>1 kg</b>	Tørker skånsomt for maskin- og håndvaskbare ullplagg. Fjern plaggene umiddelbart når programmet er ferdig.
Down Jacket (Dunjakke) 	<b>2 kg</b>	Et automatisk program som tørker selv den innvendige isolasjonen av jakker med fjær, dun eller syntetisk fyll. Opprettholder plaggets utseende og termiske funksjonalitet. / 
Sport (Sportklær)	<b>2 kg</b>	Tørker generiske sportsklær laget med syntetiske fibre, inkludert polyester, elasthanblandinger og polyamid. / 



Program	Tøymengde 1)	Egenskaper / tekstiltipe <sup>2)</sup>
Outdoor 	2 kg	Opprettholder funksjonaliteten til utendørstekstiler laget av teknisk tekstil og gjenoppretter vannavstøtende egenskaper på vann-tette jakker og skalljakker med avtakbare før (egnet for tørking i tørketrommel). / 
Bedlinen (Sengetøy) XL	4,5 kg	Tørker opptil tre sengetøysett samtidig. Minimerer vridninger og floker av store gjenstander for å sikre at alt sengetøy når en jevn tørrhet uten våte flekker. / 
 Hygiene (Hygiene)	5 kg	Tørker og desinfiserer plagg og andre elementer og holder temperaturen over 60 °C over tid, og fjerner 99,9 % av bakterier og virus <sup>4)</sup> . Merknad: Denne syklusen skal kun brukes for våte gjenstander. Ikke egnet for ømfintlige plagg. / 
MixCare (Kort blandet)	6 kg	Blanding av plagg laget av bomull, bomull-syntetisk blanding og syntetiske tekstiler. / 

1) Maksimal vekt gjelder for tørre plagg.

2) For forklaring av stoffmerking se kapittel *RÅD OG TIPS: Klargjøring av klesvasken*.

3)  Cottons (Bomull) Cupboard (Skaptørt) ECO-programmet er «Standard bomullsprogram» i henhold til EU-kommisjonsforordning nr. 392/2012. Det passer godt til å tørke normalt våt bomullsvask og er det mest energieffektive programmet med hensyn til energiforbruk for tørking av våt bomull.

4) Testet for *Candida albicans*, MS2 bakteriofag og *E.coli* i ekstern test utført av Swisstatest Testmaterialien AG i 2021 (testrapport nr. 20212038).

## Woolmark Apparel Care – Blå







Syklusen for ullprogrammet til denne maskinen har blitt testet og godkjent av The Woolmark Company, for tørking av ullprodukter merket som "bare håndvask", så sant instruksjonene på plaggets merkelapp og de fra maskinens produsent blir fulgt. Følg vaskelappen for andre vaskeinstrukser. M2140

Woolmark-symbolet er et sertifiseringsmerke i mange land.

**WOOL HAND WASH SAFE**

## Dampprogrammer

Program	Tøymengde 1)	Egenskaper
Cottons (Bomull) 	2 kg	Bidrar til å fjerne krøller fra bomullsplagg. Programvarigheten justeres automatisk for å tørke lasten opp til det optimale fuktighetsnivået. Det er ofte ikke nødvendig å stryke klærne etter dampprogrammet. I dette tilfellet må klærne henges på kleshengeren eller brettes.
Synthetics (Syntetiske tekstiler) 	2 kg	Bidrar til å fjerne krøller fra syntetiske klesplagg. Programvarigheten justeres automatisk for å tørke lasten opp til det optimale fuktighetsnivået. Det er ofte ikke nødvendig å stryke klærne etter dampprogrammet. I dette tilfellet må klærne henges på kleshengeren eller brettes.
Refresh (Oppfriskning) 	2 kg	<b>Kun for tørre klær.</b> Kan også brukes til å fjerne lukt. Klærne blir myke og behagelige. Vi anbefaler å ta ut tøyet og henge dem opp med en gang programmet er ferdig.

1) Maksimal vekt gjelder for tørre plagg.

## 7. TILVALG

### 7.1 Dryness Level (Tørrhetsgrad)

Denne funksjonen bidrar til å forbedre tøyetets tørkegrad. Det finnes 3 alternativer:

-  Extra Dry (Ekstra tørt)
-  Cupboard (Skaptørt)
-  Iron Dry (Stryketørt)

### 7.2 Extra Anticrease (Antikrøllfase)

Utvider antikrøllfase med 30, 60, 90 minutter eller 2 timer ved slutten av tørkesyklusen. Denne funksjonen gir mindre skrucker. Klesvasken kan tas ut under antikrøllfasen.

### 7.3 Extra Silent (Ekstra stille)

Produktet opererer med et lavt støynivå uten at det påvirker tørke kvaliteten. Produktet opererer saktere med lengre syklustid.

### 7.4 Reverse Plus (Reversering Plus)

Øk trommelens reverseringsfrekvens for å hindre vridning og at tøyet vikler seg inn i hverandre. For å oppnå et mer ensartet tørkeresultat og hjelpe til å redusere krøller. Det anbefales for store eller lange artikler (f.eks. laken, bukser, lange kjoler)"

### 7.5 End Alert (Lydsignal)

Lydsignalet vil høres ved:

- programslutt
- start og slutt av antikrøllfase
- syklusen avbrytes

Lydsignalet er aktivert som standard. Du kan bruke denne funksjonen til å aktivere eller deaktivere lyden.



Du kan aktivere End Alert (Lydsignal)-tilvalget med alle programmer.

## 7.6 Time Dry (Tid)

Du kan angi programmets varighet fra minimum 10 minutter til maksimum 2 timer. Den nødvendige varigheten er relatert til vaskemengden i maskinen.



Vi anbefaler at du velger et kort program for lite klesvask eller kun for et klesplagg.

### ANBEFALING FOR TIDSTØR KING

opptil 10 min	kun kjølig luft (ingen varme).
10–40 min	ekstra tørking for å forbedre tørrheten etter tidligere tørkesyklus.

### ANBEFALING FOR TIDSTØR KING

>40 min.



full tørking av små vaske-mengder på opptil 4 kg, godt sentrifugert (>1200 O/min).

## 7.7 Time Dry (Tid) på Wool (Ull) program

Tilvalg egnet for Wool (Ull)-programmet for å justere endelig tørrhetsnivå.

## 7.8 Tabell over tilvalg

Programmer <sup>1)</sup>	Dryness Level (Tørrhetsgrad)			Extra Anti-crease (Anti-krøll-fase)	Extra Silent (Ekstra stille)	Reverse Plus (Reverse-ring Plus)	Steam	Time Dry (Tid)
Cottons (Bomull) <b>Eco</b>		■		■				
Cottons (Bomull)	■	■	■	■	■	■	■	■
Synthetics (Syntetiske tekstiler)	■	■	■	■	■	■	■	■
Refresh (Oppfriskning)				■			■	
Delicate (Finvask)		■		■				
Wool (Ull)								■ 2)
Down Jacket (Dunjakke)	■	■						
Sport (Sportklær)		■		■				

Programmer <sup>1)</sup>	Dryness Level (Tørhetsgrad)			Extra Anti-crease (Anti-krøll-fase)	Extra Silent (Ekstra stille)	Reverse Plus (Reverse-ring Plus)	Steam	Time Dry (Tid)
Outdoor 		■						
Bedlinen (Sengetøy) XL	■	■	■	■		■		
Hygiene (Hygiene) 	■			■				
MixCare (Kort blendet)	■	■		■		■		■

1) Sammen med programmet kan du velge 1 eller flere tilvalg. For å aktivere eller deaktivere dem, trykk den tilhørende knappen.

2) Se kapitlet TILVALG: Tidstørking på ullprogram

## 8. DAMPFUNKSJON

Damp bidrar til å fjerne lukt som uteluften.

Reduserer eller fjerner krøller. Gjør klesplaggene mer fleksible.

Klærne etter dampprogrammet er enkle å stryke.

**På slutten av dampsyklusen kommer klær ut med en restfuktighet som passer for stryking.**

**Hvis klærne ikke strykes med en gang, heng dem opp til de er helt tørre.**



På grunn av ulike tekstiltyper, bruk lite dampnivå til å begynne med. Du får fort erfaringen, som hjelper deg med å bruke tilstrekkelig dampnivå.

### 8.1 Slik fyller du vannbeholderen for dampsystemet



#### **FORSIKTIG!**

Bruk kun destillert eller demineralisert vann. Alltid når beholderen er tom , er indikatoren på og du kan ikke starte dampprogrammene.



Vannbeholderen for dampsystemet fylles automatisk på nytt hvis du tørker med standard- og dampprogrammer. Hvis vanntanken er tom, kan du fylle den manuelt. Kondensvannet gjelder også for dampsystem. Kondensvannet må filtreres f.eks. med et kaffefilter for å fjerne små lobiter.

Slik fyller du vannbeholderen:

1. Slå på produktet.

- Velg 1 av programmene med dampfunksjon for å kontrollere vannivået.
- Trekk ut vannbeholderen. Hold den i horisontal posisjon.

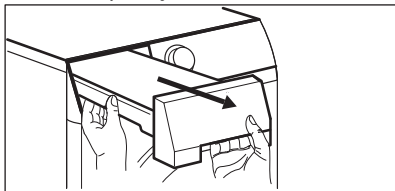

- Fyll vannet til det når «maks»-nivået.

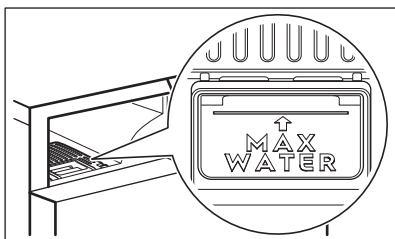
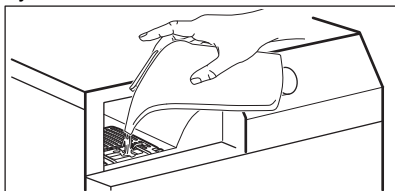

- Sett i vannbeholderen.



Ikonet  varsler deg når damptanken er tom. I dette tilfellet kan ikke dampfunksjonene aktiveres.





## 8.2 Steam



Dette alternativet er for å stille inn ønsket dampnivå. Det avhenger av typen, vekten og volumet på klesvasken.

Det er tre mulige valg:

- \_ minimumsnivå
- \_\_ moderat nivå
- \_\_\_ maksimumsnivå

## 8.3 Steam diagram

Programmer / type klær	 Steam	Tøymengde <sup>1)</sup>
Cottons (Bomull) 	_ minimumsnivå	0,5 – 1 kg
	__ moderat nivå	1–1,5 kg
	___ maksimumsnivå	1,5 - 2 kg
Cottons (Bomull)  / Skjorter	_ minimumsnivå	1 - 2 elementer
	__ moderat nivå	3 - 4 elementer
	___ maksimumsnivå	5 elementer
Synthetics (Syntetiske tekstiler) 	_ minimumsnivå	0,5 – 1 kg
	__ moderat nivå	1–1,5 kg
	___ maksimumsnivå	1,5 - 2 kg

Programmer / type klær	Steam	Tøymengde 1)
Synthetics (Syntetiske tekstiler)  / Skjorter	_ minimumsnivå	<b>1 - 2 elementer</b>
	__ moderat nivå	<b>3 - 4 elementer</b>
	___ maksimumsnivå	<b>5 elementer</b>
Refresh (Oppfriskning) 	_ minimumsnivå	<b>0,5 kg</b>
	__ moderat nivå	<b>1 kg</b>
	___ maksimumsnivå	<b>2 kg</b>

1) Maksimal vekt gjelder for tørre plagg.

## 9. OPPSETT

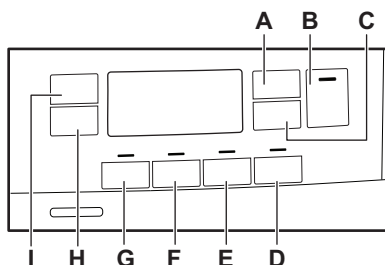

- A. Time Dry (Tid) berøringsknapp
- B. Start/pause (Start/pause) berøringsknapp
- C. Delay Start (Utsettelse) berøringsknapp
- D.  Steam berøringsknapp
- E. End Alert (Lydsignal) berøringsknapp
- F. Reverse Plus (Reversering Plus) berøringsknapp
- G. Extra Silent (Ekstra stille) berøringsknapp
- H. Extra Anticrease (Antikrøllfase) berøringsknapp
- I. Dryness Level (Tørrehetsgrad) berøringsknapp

### 9.1 Barnesikringsfunksjon

Dette tilvalget forhindrer at barn leker med produktet mens et program er i bruk. Berøringsknappene er låst.

Bare på/av-knappen forblir ulåst.

Aktivere tilvalget for barnesikring:

1. Trykk på av/på-knappen for å slå på produktet.
2. Trykk og hold inne berøringsknappen **D** i et par sekunder.

Indikatoren for barnesikring tennes.



Det er mulig å deaktivere tilvalget for barnesikring mens et program er i bruk. Trykk og hold de samme berøringsknappene nede til indikatoren for barnesikring slukkes. Barnesikringsfunksjonen vil være utilgjengelig i 8 sekunder etter at du slår på produktet.

### 9.2 Regulering av gjenværende fuktighet





Hver gang du går inn i «Justering av klesvaskens gjenværende fuktighet»-modus, vil tidligere angitt grad av gjenværende fuktighet endres til neste verdi (f.eks. tidligere angitt - 2 - endres til - 1 -).

For å endre standard gjenværende fuktighetsgrad:

1. Trykk på av/på-knappen for å slå på produktet.



2. Bruk programvelgeren for å velge et hvilket som helst program.
3. Vent i ca. 8 sekunder.
4. Hvis du trykker og holder nede knappene (G) og (F) samtidig.





En av disse indikatorene tennes:

- -  - maksimal tørrhet
  - -  - mer tørket klesvask
  - -  - standard tørket klesvask
5. Trykk og hold nede knappene (G) og (F) gjentatte ganger, helt til indikatoren for riktig nivå tennes.

**i** Hvis displayet returnerer til normal modus (tid for valgt program fra trinn 2 vises), mens du stiller inn graden av gjenværende fuktighet, trykk og hold inne knappene (G) og (F) nok en gang for å gå til «Justering av gjenværende klesvaskfuktighet»-modus (tidligere angitt grad av gjenværende fuktighet endres til neste verdi).

6. For å godta den valgte graden av gjenværende fuktighet venter du 5 sekunder og displayet går tilbake til normal modus.

Dryness Level (Tørrhetsgrad)	Displaysymbol
-  - maksimal tørrhet	+ 

-  - mer tørket klesvask	+ 
-  - standard tørket klesvask	+ 

### 9.3 Indikator for vannbeholder

Indikatoren for vannbeholderen er på som standard. Den tennes når programmet er ferdig, eller når det er nødvendig å tømme vannbeholderen.

**i** Hvis en tømme-slange er monteret (tilleggsutstyr), vil produktet automatisk tømme ut alt vannet i vannbeholderen. I dette tilfellet anbefaler vi at du deaktiverer indikatoren til vannbeholderen.

#### Slå av vannbeholderindikatoren:

1. Trykk på av/på-knappen for å slå på produktet.
2. Vent i ca. 8 sekunder.
3. Trykk og hold nede knappene (H) og (I) samtidig.

Displayet viser én av disse 2 konfigurasjonene:

- Displayet viser «Av». Skjermen går tilbake til normal modus etter 5 sekunder.
- Displayet viser «På». Skjermen går tilbake til normal modus etter 5 sekunder.

## 10. FØR FØRSTEGANGS BRUK

**i** Bakre trommellåser fjernes automatisk når tørketrommelen aktiveres første gang. Mulig å høre litt støy.

#### For å låse opp de bakre trommellåsene:

1. Slå på apparatet.
2. Still inn et hvilket som helst program.
3. Trykk på Start/Pause-knappen.

Trommelen starter å rotere. Bakre trommellåser deaktiveres automatisk.

#### Før du bruker apparatet til å tørke plagg:

- Rengjør tørketrommelens trommel med en fuktig klut.
- Start et program på 1 time med fuktig tøy.
- Fyll opp dampvannbeholderen før første gangs bruk av et dampprogram (se kapittel om «Dampfunksjon» -

Hvordan fylle vannbeholderen for dampsystem»).

- i** I starten av tørkesyklusen (første 3–5 min.) kan det hende at lydnivået øker en tanke. Dette skjer fordi kompressoren starter. Dette er normalt for kompressorrevne produkter som kjøleskap og fryserer.

## 10.1 Uvanlig lukt

Produktet er tett pakket.

Etter du har pakket ut produktet, kan det hende du legger merke til en uvanlig lukt. Dette er vanlig helt nye produkter.

Produktet er bygget av flere forskjellige typer materialer som sammen kan skape en uvanlig lukt.

Etter et par tørkesykluser når man begynner å bruke produktet, forsvinner den uvanlige lukten gradvis.

## 10.2 Støy

- i** Ulike lyder kan høres ved ulike tidspunkt i løpet av tørkesyklusen. Det er helt vanlige driftslyder.

**Kompressor som arbeider.**

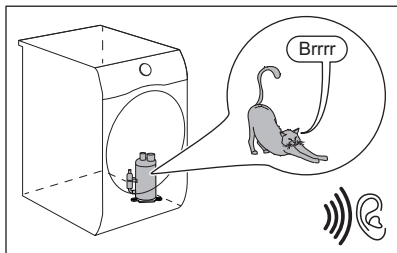

**Roterende trommel.**

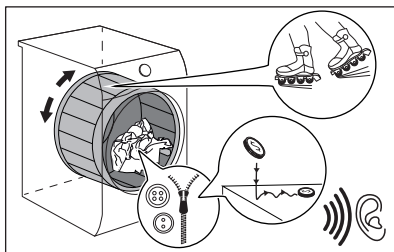

**Vifter som arbeider.**

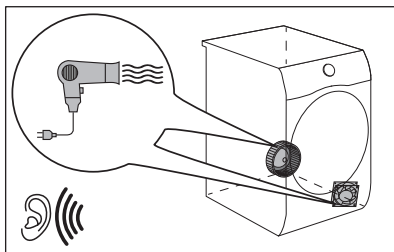

**Pumpe som arbeider og overfører kondensvann til tanken.**

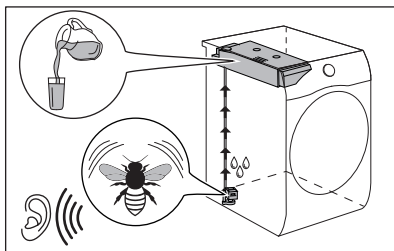

# 11. DAGLIG BRUK

## 11.1 Å starte et program uten utsatt start

1. Forbered klesvasken og legg den i produktet.



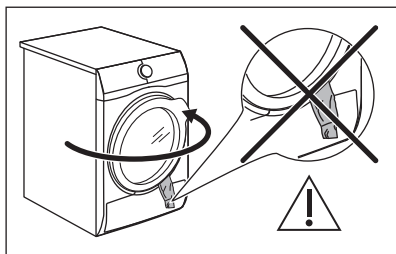

### FORSIKTIG!

Påse at klesvasken ikke blir sittende fast mellom døren og gummipakningen når du lukker døren.

2. Trykk av/på-knappen for å slå på produktet.
3. Angi riktig program og tilvalg for typen klesvask.

Displayet viser programvarigheten.



Reell tørketid vil avhenge av type klesvask (mengde og sammensetning), romtemperatur og fuktighet på klesvasken etter sentrifugeringstørkefasen.

4. Trykk på Start/pause (Start/pause)-berøringsknappen.

Programmet starter.

## 11.2 Å starte et program med utsatt start

1. Angi riktig program og tilvalg for typen klesvask.
2. Trykk på knappen for utsatt start gjentatte ganger til displayet viser den utsatte tiden du ønsker å angi.



Kan utsette starten av et program fra minimum 1 time til maksimum 20 timer.

3. Trykk på Start/pause (Start/pause)-berøringsknappen.

**Nedteellingen for starttidsforvalget vises i displayet.**

Når nedteellingen er ferdig, starter programmet.

## 11.3 Endre et program

1. Trykk på av/på-knappen for å deaktivere produktet
2. Trykk på av/på-knappen for å slå på produktet.
3. Still inn programmet.

Alternativt:

1. Roter velgerbryteren til ● «Reset»-posisjon.
2. Vent deretter i 1 sekund. Displayet viser — — —.
3. Still inn programmet.

## 11.4 På slutten av programmet

Når programmet er ferdig:

- Vil et periodisk lydsignal høres.
- Displayet viser 0 : 0 0
- Indikatoren lyser.
- Indikatorene Filter og Tank kan bli tent.
- Indikatoren Start/pause (Start/pause) lyser.

Produktet vil fortsatt være i bruk med antikrøllfasen i ca 30 minutter eller mer hvis tilvalget Extra Anticrease (Antikrøllfase) er innstilt (se kapitlet *Tilvalg- Extra Anticrease (Antikrøllfase)*).

Antikrøllfasen reduserer krølling.

Du kan ta ut klesvasken før antikrøllfasen er ferdig. Vi anbefaler at du tar ut klesvasken når antikrøllfasen er nesten ferdig for best resultater.

Når antikrøllfasen er ferdig:

- Displayet viser fremdeles 0 : 0 0
- Indikatoren er av.
- Indikatorene Filter og Tank forblir tent.
- Start/pause (Start/pause) slukkes.

1. Trykk på av/på-knappen for å slå av produktet.
2. Åpne døren til produktet.
3. Ta ut tøyet.



For å beholde effekten av dampbehandlingen må klærne fjernes ett plagg av gangen under antirøllfasen og umiddelbart henges på en kleshenger for å tørke (minimum 5–15 min, avhengig av stoff og valgt dampnivå). Knepp knappene og trekk plagget i form, vær særlig oppmerksom på mansjetter og sømmer.

#### 4. Lukk produktets dør.

Mulige årsaker til utilfredsstillende tørkeresultater:

- Utilstrekkelig standard innstillinger for tørrhetsgrad. Se kapittel *Justering av standard tørrhetsgrad*
- Romtemperaturen er for lav eller for høy. Optimal romtemperatur er mellom 18°–25°C.

## 12. RÅD OG TIPS

### 12.1 Forberede klesvasken



Ofte blir klærne floket sammen etter vaskesyklusen. Å tørke sammenkrøllede klær er svært ueffektivt. For å sikre ordentlig luftstrøm og jevn tørking anbefales det å riste klærne og legge dem inn ett og ett plagg inn i tørketrommelen om gangen.

For å sikre ordentlig tørking:

- Lukk glidelåsene.
- Lukk festene på dynetrekk.
- Ikke la bånd eller sløyfer være løse (f.eks. forklebånd). Knyt de sammen før du starter et program.
- Fjern alle gjenstander fra lommer.
- Plagg med et lag på innsiden må vrænges. Bomullslaget må peke utover.
- Angi alltid programmet som passer for typen tøy.
- Ikke bland stoffer med mørke og lyse farger sammen.



**Rengjør alltid filteret og tøm vannbeholderen når et program er ferdig.**

### 11.5 Stand-by-funksjon

For å redusere energiforbruket deaktiverer denne funksjonen produktet automatisk:

- Etter 5 minutter hvis du ikke starter et program.
- Etter 5 minutter etter at programmet er ferdig.







Tiden reduseres til 30 sekunder hvis velgerbryteren peker mot ● «Reset»-posisjonen.

- Bruk et passende program for bomull, jersey og trikot for å redusere krymping.
- Ikke overskrid maksimal tøymengde som er oppgitt i programkapittelet eller som vises i displayet.
- Kun tørk klesvask som er egnet for tørketrommel. Se stoffmerkingen på plaggene.
- Ikke tørk store og små plagg sammen. Små plagg kan fanges inne i de store, og dermed forbli våte.
- Rist de større plaggene og stoffene før du legger dem i tørketrommelen. Det er for å unngå fuktige steder i stoffet etter tørkesyklusen.

#### Hint om Dampfunksjon

- Ikke bruk dampprogrammer for: ull som ikke er egnet til å tørkes, lær, tekstiler med store deler av metall, ull eller plast, tekstiler med metalldeleer som rustet, plagg av oljeskinn eller vokset bomull.
- Sorter og tørk tekstiler sammen med tilsvarende størrelse, vekt, materiale og farge.
- Ikke tørk nye, fargede tekstiler sammen med lyst tøy. Farger kan

- blekes (sjekk fargefastheten på stoffet med damp på et usynlig område).
- Ikke bruk rensesett i kombinasjon med dampprogrammene.
- Fjern flekker ved å vaske eller bruke lokalisert flekkfjerning før du bruker dampprogrammet.
- For de beste tørkeresultatene, vring plagg som består av doble lag med innsiden ut (f.eks. anorakker med bomullsfor, la foret vende ut).

Stoffmerking	Beskrivelse
	Klesvask egnet for tørketromling.
	Klesvask egnet for tørketromling ved høyere temperaturer.
	Klesvask egnet for tørketromling kun ved lave temperaturer.
	Klesvask ikke egnet for tørketromling.

## 13. STELL OG RENGJØRING

### 13.1 Rengjøre filteret



#### **FORSIKTIG!**

Unngå å bruke vann for å rengjøre filteret. Kast i stedet lo i søppelbøtten (unngå spredning av plastfiber i vannmiljø).



For å oppnå de beste tørkeresultatene, rengjør filteret regelmessig, tilstoppet filter fører til lengre sykluser og økt strømførbruk. Bruk hånden til å rengjøre filteret og om nødvendig en støvsuger.

1.

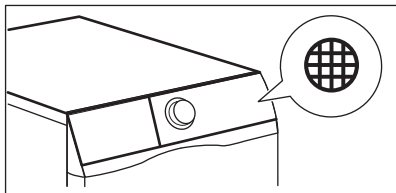

2.

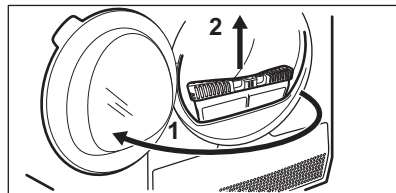

3.

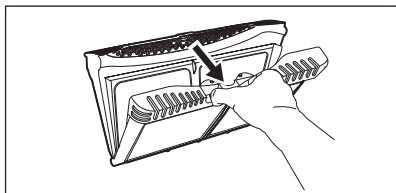

4.

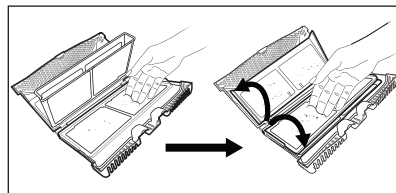

5 1)

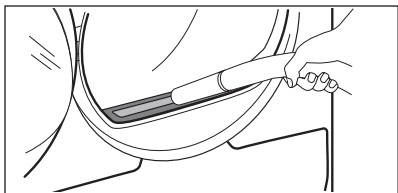

6.

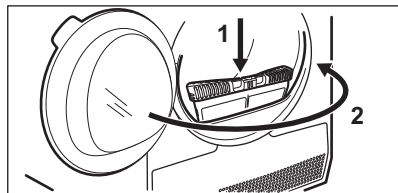

1) Om nødvendig, fjern lo fra filterholderen og pakningen. Du kan bruke en støvsuger.

### 13.2 Tømme vannbeholderen

1.

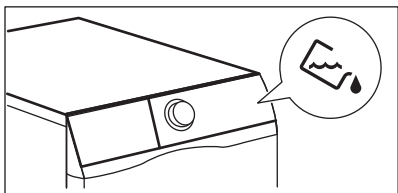

2.

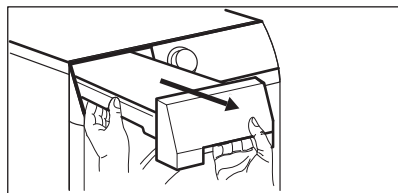

3.

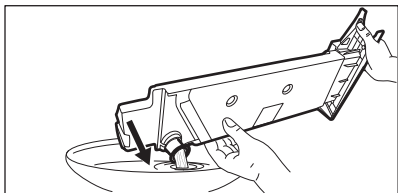

4.

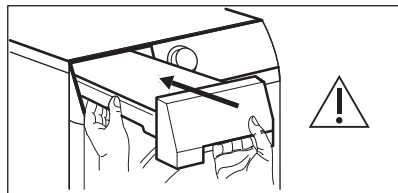

Du kan bruke vannet fra vannbeholderen som et alternativ til destillert vann (f.eks. til dampstrykejern). Fjern smussrester med et filter før du bruker vannet.

### 13.3 Rengjøre varmeveksleren

1.

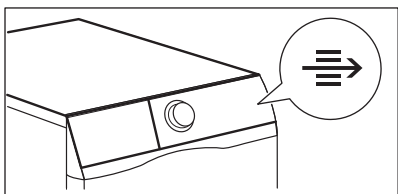

2.

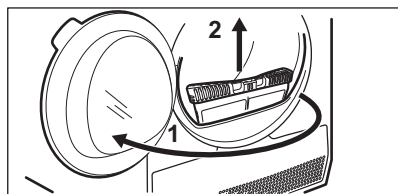

3.

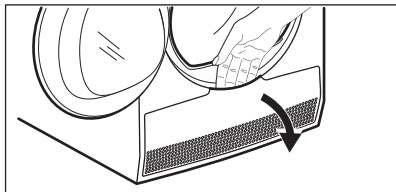

4.

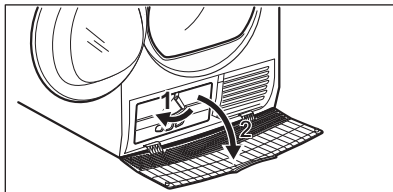

5.

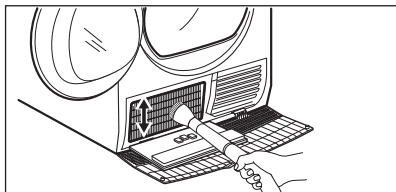

6.

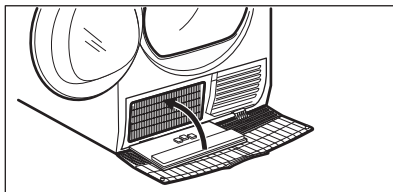

7.

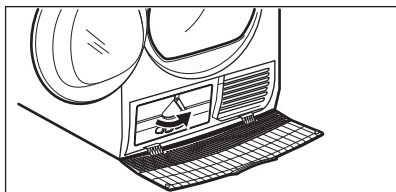

8.

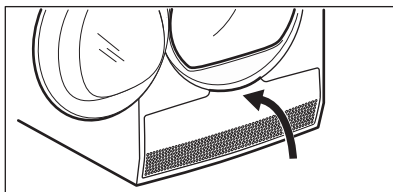

9.

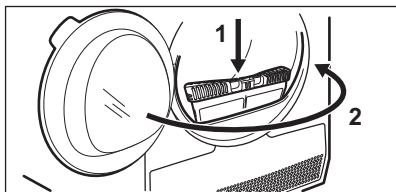
**FORSIKTIG!**

Ikke berør skjærebledet med bare hendene. Fare for personskade. Bruk vernehansker. Rengjør skånsomt for å unngå å skade metalloverflaten.

Hvis symbolet  (rengjør dampsystemfilteret) vises på displayet, må du rengjøre filteret.

Slik rengjør du dampsystemfilteret:

1. Trekk ut vannbeholderen. Hold den i horisontal posisjon.

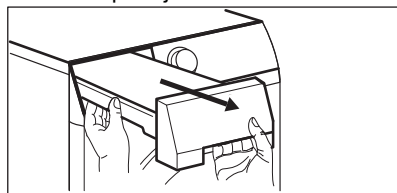

### 13.4 Rengjøre dampsystemets filter

**FORSIKTIG!**

Ikke bruk dampprogrammene uten dampsystemfilteret eller med skadet eller blokkert filter.

2. Trekk i filteret.

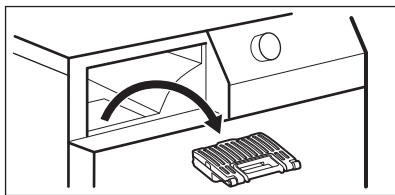

3. Åpne filteret.

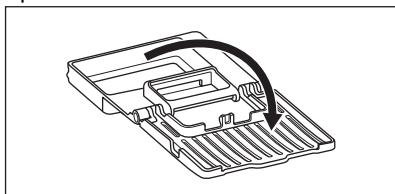

4. Rengjør filteret med en fuktig hånd.

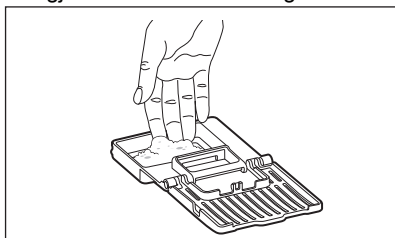

5. Sett filteret inn i filterholderen.
6. Sett i vannbeholderen.

### 13.5 Slik tømmer du vannet fra dampsystembeholderen

- i** Vannkvaliteten i beholderen kan bli dårlig. Hvis du ikke skal bruke produktet over en lengre periode, tøm vannet fra beholderen.

For å tømme ut vannet:

1. Åpne døren.

2. Åpne kondensatordekslet.

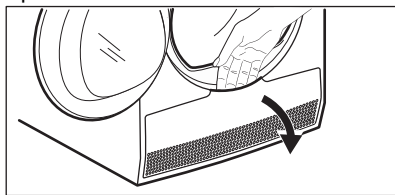

3. Vri spaken for å låse opp kondensatorlokket og senke kondensatorlokket.

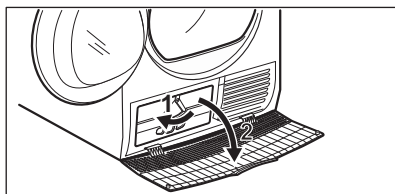

4. Ta røret plassert på venstre vegg av rommet. Åpne hetten for å tømme ut vannet.

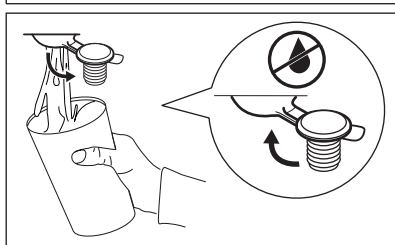
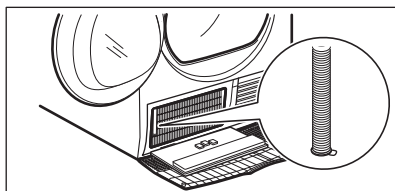

5. Lukk lokket.
6. Sett røret tilbake på plass.
7. Lukk kondensatorlokket.
8. Drei bryteren for å sperre kondensatorlokket.
9. Lukk kondensatordekslet.

### 13.6 Rengjør trommelen



#### ADVARSEL!

Koble produktet fra strømmen for du rengjør det.

Bruk et normalt og nøytralt vaskemiddel for å rengjøre trommelens innside. Tørk av de rene overflatene med en myk klut.



**FORSIKTIG!**

Ikke bruk slipende rengjøringsmidler eller stålull ved rengjøring av trommelen.

Bruk en fuktig klut for å rengjøre. Tørk av de rene overflatene med en myk klut.



**FORSIKTIG!**

Ikke bruk møbelrens eller rengjøringsmiddel som kan føre til at produktet rustet.

## 13.7 Rengjør betjeningspanelet og kabinettet

Bruk et nøytralt rengjøringsmiddel for å rengjøre betjeningspanelet og kabinettet.

Bruk en støvsuger til å fjerne lo fra luftstrømplatene.

## 13.8 Rengjør luftstrømplatene

# 14. FEILSØKING



**ADVARSEL!**

Se etter i Sikkerhetskapitlene.

## 14.1 Feilkoder

Maskinen starter ikke eller stopper under bruk.

Første forsøk på å finne en løsning på problemet (se tabellene). Ta kontakt med servicesenteret hvis feilen fortsetter.



**ADVARSEL!**

Deaktiver maskinen før du utfører kontroller.

**Ved alvorlige feil avgir maskinen lydssignaler, skjermen viser en alarmkode og Start/pause (Start/pause)-knappen blinker kontinuerlig:**

Feilkoder	Mulig årsak	Løsning
<b>E50</b>	Apparatets motor er overlastet. For mye klær eller blokkert i trommelen.	Programmet ble ikke fullført. Fjern klærne fra trommelen, still inn programmet og start syklusen på nytt.
<b>E90 eller E91</b>	Intern feil. Ingen kommunikasjon mellom de elektroniske elementene i maskinen.	Programmet avslutter ikke som det skal eller stopper for tidlig. Slå maskinen av og på. Ta kontakt med servicesenteret hvis feilkoden oppstår igjen.

Feilkoder	Mulig årsak	Løsning
EH0	Strømforsyningen er ustabil.	Når apparatet viser <b>EH0</b> , venter du til strømforsyningen er stabil og trykker deretter på start. Hvis apparatet stopper midlertidig i syklusen uten noen meldinger, trykker du på syklusstart. Hvis det vises en advarsel om å kontrollere strømledningen / tilstanden til vegguttaket eller strømforsyningen.

Hvis skjermen viser andre alarmkoder, deaktiverer og aktiverer du apparatet. Ta kontakt med servicesenteret hvis problemet vedvarer.

Ved forskjellige problemer med tørketrommelen, sjekker du tabellen nedenfor for mulige løsninger.

## 14.2 Feilsøking

Problem	Mulig løsning
Produktet starter ikke.	Påse at støpslet er tilkoblet stikkontakten.
	Sjekk sikringen i sikringsskapet (boliginstallasjon).
Programmet starter ikke.	Trykk på Start/pause (Start/pause).
	Sørg for at døren er lukket.
Dampprogrammet starter ikke. Indikatoren for dampvannbeholderen lyser opp.	Fyll vannbeholderen.
	Rengjør dampvannfilteret
Etter et dampprogram er ikke tøyet tilstrekkelig glatt.	Legg merke til tekstilenes sammensetning.
	Still inn et høyere dampnivå.
	Legg inn mindre tøy eller bare tilsvarende tøy.
	Fjern tøyet fra maskinen så snart som mulig etter starten av antikrøllfasen.
	Heng tøyet på kleshengere, knepp knapper og strekk klærne i form.
	Strekk flerlagsklær ved stryking etter at de kommer ut av maskinen.
Selv etter flere tørkesykluser er dampvanntanken tom.	Rengjør dampvannfilteret.
Døren til produktet lukkes ikke.	Kontroller at filteret er riktig montert.



Problem	Mulig løsning
	Påse at tøyvasken ikke sitter fast mellom døren og gummiforseglingen.
Produktet stopper under bruk.	Kontroller at vannbeholderen er tom. Trykk på Start/pause (Start/pause) for å starte programmet igjen.
	Det er for lite tøy i maskinen, øk mengden eller bruk Time Drying (Tidsstyrt Tørrking)-programmet.
Syklustiden er for lang eller utilfredsstillende tørkeresultat. <sup>1)</sup>	Påse at vekten på tøyvasken er egnet for programvarigheten.
	Kontroller at filtrene er rene.
	Tøyet er for vått. Sentrifuger klesvasken i vaskemaskinen igjen.
	Kontroller at romtemperaturen er høyere enn +5°C og lavere enn +35°C. Optimal romtemperatur er 18°C til 25°C.
	Sett opp Time Drying (Tidsstyrt Tørrking)- eller Extra Dry (Ekstra tørt)-programmet. <sup>2)</sup>
Appen kan ikke tilkobles tørketrommelen.	Sjekk om smartenheten din er koblet til det trådløse nettverket. Sjekk hjemmenettverket ditt, og rutereren. Start rutereren på nytt. Ta kontakt med leverandøren av det trådløse nettet hvis det oppstår problemer med dette.
	Tørketrommelen, smartenheten, eller begge må konfigureres på nytt.
Appen får ofte ikke forbindelse med tørketrommelen.	Prøv å flytte hjemmerutereren så nære tørketrommelen som mulig, eller vurder å kjøpe en trådløs forsterker.
	Slå av mikrobølgeovnen. Unngå å bruke mikroen og fjernkontroll av tørketrommelen samtidig. Strålene fra mikroen forstyrrer Wi-Fi signalet.
Displayet viser — — —.	Hvis du vil velge et nytt program, må du deaktivere og aktivere produktet.
	Påse at tilvalgene er egnet for programmet.

<sup>1)</sup> Etter maksimalt 5 timer slutter programmet automatisk.

<sup>2)</sup> Det kan hende at noen områder forblir fuktige når du tørker større gjenstander (for eksempel sengetøy).

## Hvis tørkeresultatene ikke er tilfredsstillende

- Feil program ble valgt.
- Filteret er blokkert.
- Varmeveksleren er tilstoppet.
- Det var for mye klesvask i produktet.
- Trommelen er skitten.
- Feil innstilling av konduktivitetssensoren (se kapittel

«Innstillinger – Justering av klesvaskens gjenværende fuktighetsgrad» for bedre innstilling).

- Luftstrømsporene er tette.
- Romtemperaturen er for lav eller for høy (optimal romtemperatur er 18 °C til 25 °C)

## 15. TEKNISKE DATA

Høyde x bredde x dybde	850 x 596 x 638 mm (maks 662 mm)
Maks dybde med dør åpnet	1107 mm
Maks bredde med dør åpnet	958 mm
Justerbar høyde	850 mm (+ 15 mm - regulering av føtter)
Trommelvolum	118 l
Maksimal tøymengde	<b>9</b> kg
Spenning	230 V
Frekvens	50 Hz
Lydnivå	63 dB
Totalt strømforbruk	1600 W
Energieffektivitetsklasse	<b>A+++</b>
Energiforbruk på standard bomullsprogram med maksimal tøymengde. <sup>1)</sup>	<b>1,68</b> kWh
Energiforbruk på standard bomullsprogram med halv tøymengde. <sup>2)</sup>	<b>0,86</b> kWh
Årlig energiforbruk <sup>3)</sup>	194,1 kWh
Strømforbruk i påslått modus <sup>4)</sup>	0,05 W
Strømforbruk i avslått modus <sup>4)</sup>	0,05 W
Strømforbruk i standby-modus med nettverk <sup>5)4)</sup>	2,00 W
Tid til standby-modus med nettverk <sup>4)</sup>	15 min.
Bruksområde	Husholdning
Tillatt omgivelsestemperatur	+ 5 °C til + 35 °C

Beskyttelsesnivå mot inntrenging av faste partikler og fuktighet sikret av beskyttelsesdekselet, unntatt der lavspenningsutstyret ikke er beskyttet mot fuktighet	<b>IPX4</b>
Gassbetegnelse	R290
Vekt	0,149 kg

- 1) Med henhold til EN 61121. 9 kg bomull sentrifugert ved 1000 O/min.
- 2) Med henhold til EN 61121. 4,5 kg bomull sentrifugert ved 1000 O/min.
- 3) Energiforbruk i kWt per år, basert på 160 vanlige tørkeprogrammer for standard bomullsprogrammer ved full og delvis belastning, og forbruk i øko-modellene. Faktisk strømforbruk per syklus avhenger av hvordan produktet brukes (FORORDNING (EU) nr. 392/2012).
- 4) Med henhold til EN 61121.
- 5) Energiforbruket til den tilkoblede funksjonen er omtrent 17,5 kWh per år. For å koble fra denne funksjonen, se kapittelet "Wi-Fi – Sette opp tilkobling".

Informasjonen gitt i diagrammet ovenfor er i samsvar med EU-kommisjonens forordning 392/2012 om gjennomføring av direktiv 2009/125/EF.

## 15.1 Forbruksdata



Oppgitte verdier er innhentet i et laboratorium med relevante standarder. Ulike parametere kan endre dataene, for eksempel: mengde tøy, type tøy og omgivelsesforhold. Det opprinnelige fuktighetsinnholdet i tøyet, vanntypen og tilførselsspenningen kan også påvirke energiforbruket og varigheten på tørkeprogrammet.

Program	Spunnet ved / restfuktighet	Tørketid <sup>1)</sup>	Strømforbruk <sup>2)</sup>
Cottons (Bomull) <b>Eco</b> 9 kg			
Cupboard (Skaptørt)	1400 O/min / 50%	163 min.	1,46 kWh
	1000 O/min / 60%	199 min.	1,68 kWh
Cottons (Bomull) 9 kg			
Iron Dry (Stryketørt)	1400 O/min / 50%	113 min.	0,96 kWh
	1000 O/min / 60%	136 min.	1,19 kWh
Cottons (Bomull) <b>Eco</b> 4,5 kg			
Cupboard (Skaptørt)	1400 O/min / 50%	87 min.	0,72 kWh
	1000 O/min / 60%	110 min.	0,86 kWh
Synthetics (Syntetiske tekstiler) 4 kg			
Cupboard (Skaptørt)	1200 O/min / 40%	68 min.	0,53 kWh

Program	Spunnet ved / restfuktighet	Tørketid <sup>1)</sup>	Strømforbruk <sup>2)</sup>
	800 O/min / 50%	76 min.	0,62 kWh

1) For delvis belastning er syklustiden kortere og apparatet bruker mindre strøm.

2) Feil omgivelsestemperatur og/eller dårlig sentrifugert vasketøy kan forlenge syklusen og øke strømforbruket.

## 16. PRODUKTINFORMASJON I HENHOLD TIL EU REGULERING 1369/2017

Produktinformasjonsark	
Varemerke	Electrolux
Modell	EW9H869S1 PNC916099451
Kvalifisert kapasitet i kg	9
Luftventilert eller kondensator tørketrommel	Kondensator
Energieffektivitetsklasse	A+++
Energiforbruk i kWt per år, basert på 160 vanlige tørkeprogrammer for standard bomullsprogrammer ved full og delvis belastning, og forbruk i øko-modellene. Faktisk energiforbruk per syklus avhenger av hvordan apparatet brukes.	194,1
Automatisk tørketrommel eller ikke-automatisk tørketrommel	Automatisk
Strømforbruk av standard bomullsprogram ved full belastning i kWt	1,68
Strømforbruk av standard bomullsprogram ved delvis belastning i kWt	0,86
Strømforbruk i av-modus i watt	0,05
Strømforbruk i fortsatt-på modus i watt	0,05
Varighet av fortsatt-på modus i minutter	10
'Standard bomullprogrammet' som brukes ved full og delvis belastning er standard tørkeprogrammet i henhold til informasjonen på etiketten og vaskelappen, dette programmet er egnet for tørking av vanlig vått bomullstøy og er det mest effektive programmet når det gjelder strømforbruk for bomullstøy.	
Vektet programtid for 'standard bomullsprogrammet ved full og delvis belastning' i minutter	148
Programtid for 'standard bomullsprogram ved full belastning' i minutter	199

Programtid for 'standard bomullsprogram ved delvis belastning' i minutter	110
Kondensator-tørking effektivitetsklasse på en skala fra G (minst effektiv) til A (mest effektiv)	A
Gjennomsnittlig effektivitet ved kondensator-tørking med standard bomullsprogram ved full belastning i prosent	91
Gjennomsnittlig effektivitet ved kondensator-tørking med standard bomullsprogram ved delvis belastning i prosent	91
Vektet effektivitet ved kondensator-tørking for 'standard bomullsprogrammet ved full og delvis belastning'	91
Lydnivå i dB	63
Innebygget apparat J/N	Nei

Informasjonen gitt i diagrammet ovenfor er i samsvar med EU-kommisjonens forordning 392/2012 om gjennomføring av direktiv 2009/125/EF.

## 17. BESKYTTELSE AV MILJØET

Resirkuler materialer som er merket med symbolet . Legg emballasjen i riktige beholdere for å resirkulere det. Bidrar til å beskytte miljøet, menneskers helse og for å resirkulere avfall av elektriske og elektroniske produkter. Ikke kast produkter som er merket med symbolet

 sammen med husholdningsavfallet. Produktet kan leveres der hvor tilsvarende produkt selges eller på miljøstasjonen i kommunen. Kontakt kommunen for nærmere opplysninger.





www.electrolux.com/shop



136992360-A-402022

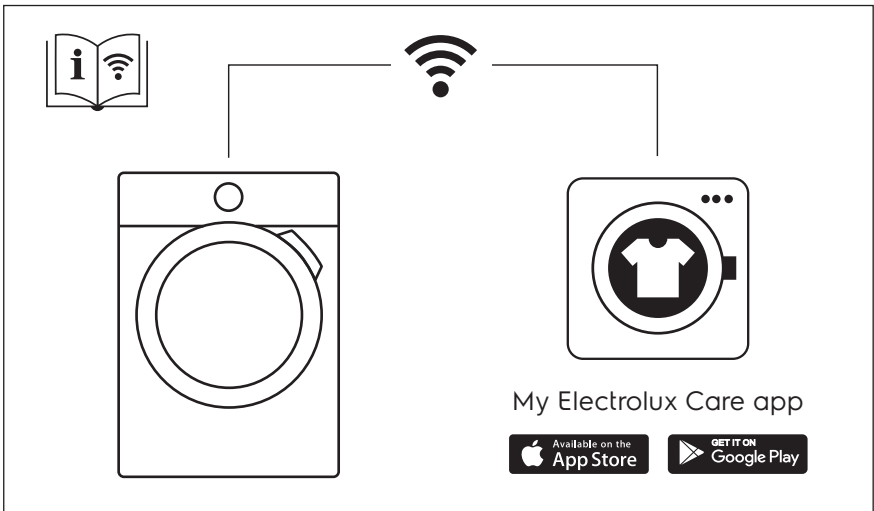

The software in this product contains components that are based on free and open source software. Electrolux gratefully acknowledges the contributions of the open software and robotics communities to the development project.

To access the source code of these free and open source software components whose license conditions require publishing, and to see their full copyright information and applicable license terms, please visit:  
<http://electrolux.opensourcerepository.com> (folder NIUS)

