

▶ LR622A94Q

DA Brugsanvisning
Vaskemaskine

USER MANUAL



AEG

INDHOLDSFORTEGNELSE

1. OM SIKKERHED.....	3
2. SIKKERHEDSANVISNINGER.....	5
3. TEKNISKE DATA.....	7
4. PRODUKTBESKRIVELSE.....	7
5. INSTALLATION.....	9
6. TILBEHØR.....	12
7. BETJENINGSPANEL.....	13
8. FØR FØRSTE ANVENDELSE.....	21
9. AUTODOSE-TEKNOLOGIEN (AUTOMATISK DOSERING).....	21
10. PROGRAMMER	28
11.  OPSÆTNING AF WI-FI-FORBINDELSE.....	33
12. DAGLIG BRUG.....	36
13. RÅD OG TIP.....	40
14. VEDLIGEHOLDELSE OG RENGØRING.....	42
15. FEJLFINDING.....	49
16. FORBRUGSVÆRDIER.....	53
17. HURTIGVEJLEDNING	55
18. MILJØHENSYN.....	56



TIL PERFEKTE RESULTATER

Tak, fordi du valgte dette AEG-produkt. Vi har skabt det for at give dig upåklagelig ydeevne i mange år med innovative teknologier, som gør livet lettere – funktioner, som du måske ikke finder på almindelige apparater. Brug et par minutter på at læse mere – så du kan få det bedste ud af det.

Besøg vores hjemmeside for at:



Få rådgivning, brochurer, fejlfinding, service- og reparationsinformation:
www.aeg.com/support



Registrér dit produkt for at få bedre service:
www.registeraeg.com



Køb tilbehør, forbrugsvarer og originale reservedele til dit apparat:
www.aeg.com/shop

KUNDEPLEJE OG SERVICE

Brug altid originale reservedele.

Sørg for at have følgende data klar, når du kontakter vores autoriserede servicecenter: Model, PNC, serienummer.

Oplysningerne findes på typeskiltet.

 Advarsel/forsigtig-sikkerhedsanvisninger

 Generelle oplysninger og råd

 Miljøoplysninger

Ret til ændringer uden varsel forbeholdes.

1. OM SIKKERHED



Læs de medfølgende anvisninger grundigt, inden apparatet installeres og tages i brug.

Producenten påtager sig intet ansvar for eventuelle skader, der skyldes forkert installation eller brug.

Opbevar altid brugsanvisningen på et sikkert og tilgængeligt sted til senere opslag.

1.1 Sikkerhed for børn og sårbare personer

- Apparatet må kun bruges af børn fra 8 år og opefter samt af personer med nedsat fysisk, sensorisk eller psykisk funktionsevne, eller som mangler den nødvendige erfaring eller viden, hvis de er under opsyn eller er blevet instrueret i at bruge apparatet på en sikker måde samt forstår de farer, det indebærer.

- Børn på mellem 3 og 8 år og personer med omfattende og komplekst handicap skal holdes på afstand af apparatet, medmindre de overvåges konstant.
- Børn på under 3 år skal holdes på afstand af apparatet, medmindre de overvåges konstant.
- Børn skal holdes under opsyn for at sikre, at de ikke leger med apparatet.
- Opbevar al emballage utilgængeligt for børn, og bortskaf det korrekt.
- Opbevar rengøringsmidler utilgængeligt for børn.
- Lad ikke børn og husdyr komme tæt på apparatet, mens lågen er åben.
- Hvis apparatet har en børnesikring, skal den aktiveres.
- Børn må ikke udføre rengøring og vedligeholdelse på produktet uden opsyn.

1.2 Generel sikkerhed

- Dette apparat er kun til vask af normalt maskinvaskbart husholdningstøj.
- Dette apparat er beregnet til indendørs husholdningsbrug.
- Dette apparat kan bruges på kontorer, hotelværelser, bed & breakfast-værelser, stue- og gæstehuse og anden lignende indkvartering, hvor en sådan brug ikke overstiger (gennemsnitlig) brugsniveauer i hjemmet.
- Apparatets specifikationer må ikke ændres.
- Maskinens maksimale fyldning er 9 kg. Overskrid ikke den maksimale fyldning for hvert program (se kapitlet "Programmer").
- Vandtrykket ved indgangsstedet fra afløbsstudsens skal være mellem 0,5 bar (0,05 MPa) og 10 bar (1,0 MPa).
- Ventilationsåbningen i bunden må ikke tildækkes af et gulvtæppe, måtte eller anden gulvbelægning.
- Apparatet skal tilsluttes vandforsyningen med det nye medfølgende slangesæt eller andre nye slangesæt, der er leveret af det autoriserede servicecenter.

- Gamle slangesæt må ikke genbruges.
- Hvis strømledningen er beskadiget, skal den af sikkerhedsgrunde udskiftes af producenten, det autoriserede servicecenter eller en tekniker med tilsvarende kvalifikationer.
- Sluk for maskinen, og tag stikket ud af kontakten inden vedligeholdelse.
- Brug ikke højtryksrensere og/eller damp til at rengøre apparatet.
- Rengør apparatet med en fugtig klud. Brug kun neutralt rengøringsmiddel. Brug ikke slibende midler, skuresvampe, opløsningsmidler eller metalgenstande.
- Hvis en tørretumbler stables oven på vaskemaskinen, skal du sørge for at bruge det korrekte stablingsæt, der er godkendt af AEG (se mere information i kapitlet "Tilbehør - Stablingssæt").

2. SIKKERHEDSANVISNINGER

2.1 Installation



Installationen skal overholde de relevante nationale bestemmelser.

- Fjern hele emballagen, og transportboltene inklusiv gummibøsningen med plastafstandsstykket.
- Opbevar transportboltene på et sikkert sted. Hvis apparatet senere skal flyttes, skal de monteres igen for at låse tromlen, så en indvendig skade undgås.
- Vær altid forsigtig, når du flytter apparatet, da det er tungt. Brug altid sikkerhedshandsker og lukket fodtøj.
- Følg installationsvejledningen, der følger med apparatet.
- Undlad at installere eller bruge et beskadiget apparat.
- Undlad at installere eller bruge apparatet, hvor temperaturen kan komme under 0 °C, eller steder, hvor det udsættes for vejrlig.
- Gulvarealet, hvorpå apparatet skal installeres, skal være fladt, stabilt, varmebestandigt og rent.

- Sørg for, at der er luftcirkulation mellem apparatet og gulvet.
- Når apparatet står i den endelige position, kontrolleres det, at det er korrekt i vater. Skru benene op og ned i overensstemmelse hermed.
- Undlad at installere apparatet direkte over gulv afløbet.
- Sprøjt ikke vand på apparatet, og udsæt det ikke for høj fugtighed.
- Installér ikke apparatet på et sted, hvor apparatets luge ikke kan åbnes helt.
- Undlad at sætte en lukket beholder til indsamling af evt. vandlækage under apparatet. Kontakt det autoriserede servicecenter for at sikre, hvilket tilbehør, der kan bruges.

2.2 El-forbindelse



ADVARSEL!

Risiko for brand og elektrisk stød.

- **ADVARSEL:** Dette apparat er designet til at blive installeret/forbundet til en jordforbindelse i bygningen.

- Brug altid en korrekt monteret lovlig stikkontakt.
- Sørg for, at parametrene på typeskiltet er kompatible med nettilslutningens elektriske mærkeværdier.
- Brug ikke multistikadaptere og forlængerledninger.
- Pas på, du ikke beskadiger netstikket og netledningen. Hvis der bliver behov for at udskifte netledningen, skal det udføres af vores autoriserede servicecenter.
- Sæt først netstikket i stikkontakten ved installationens afslutning. Sørg for, at der er adgang til elstikket efter installationen.
- Undgå at berøre netledningen eller netstikket, hvis du har våde hænder.
- Undgå at slukke for apparatet ved at trække i netledningen. Tag altid selve netstikket ud af kontakten.

2.3 Vandtilslutning

- Tilløbsvandet må ikke overstige 25°C.
- Beskadig ikke vandslangerne.
- Før du tilslutter til nye rør, rør, der ikke har været brugt i lang tid, hvor der er udført reparationsarbejde eller monteret nye enheder (vandmålere osv.), skal du lade vandet løbe, indtil det er klart og rent.
- Sørg for, at der ikke er synlige vandlækager under og efter første brug af apparatet.
- Brug ikke en forlængerslange, hvis tilløbsslangen er for kort. Kontakt det autoriserede servicecenter for at få tilløbsslangen udskiftet.
- Når apparatet pakkes ud, er det muligt at se vand løbe ud af afløbsslangen. Det skyldes afprøvningen af apparatet med brugen af vand på fabrikken.
- Du kan forlænge afløbsslangen til højst 400 cm. Kontakt det autoriserede servicecenter for en anden afløbsslange og forlængelse.
- Sørg for, at der er adgang til vandhanen efter installationen.

2.4 Brug



ADVARSEL!

Risiko for personskade, elektrisk stød, brand, forbrændinger eller skade på apparatet.

- Følg sikkerhedsanvisningen på vaskemidlets emballage.
- Læg ikke brændbare produkter eller genstande, der er våde med brændbare produkter i nærheden af eller på apparatet.
- Vask ikke materialer, som er meget snavset med olie, fedtstof eller andre fedtede stoffer. Det kan beskadige vaskemaskinens gummidele. Forvask sådanne materialer i hånden, inden du lægger dem i vaskemaskinen.
- Rør ikke ved lugeglasset, mens et program er i gang. Glasset kan blive varmt.
- Sørg for, at alle metalgenstande er fjernet fra vasketøjet.

2.5 Service

- Kontakt det autoriserede servicecenter for at få repareret apparatet. Brug kun originale reservedele.
- Bemærk, at hvis man selv reparerer apparatet, eller får det repareret af en ikke-fagperson, kan det have sikkerhedsmæssige konsekvenser og vil muligvis gøre garantien ugyldig.
- Følgende reservedele er tilgængelige i 10 år efter, at modellen er udgået: motor- og motorbørster, transmission mellem motor og tromle, pumper, støddæmpere og fjedre, vasketromle, tromlekryds og relaterede kuglelejer, varmeapparater og varmelegemer, herunder varmepumper, rørsystemer og relateret udstyr, inklusive slanger, ventiler, filtre og aquastop, printplader, elektroniske skærme, trykafbrydere, termostater og sensorer, software og firmware inklusive nulstillingssoftware, dør, dørhængsel og -tætninger, andre tætninger, dørlåsesamling, perifere enheder af plast, såsom beholdere til vaskemiddel. Bemærk, at nogle af disse reservedele kun er tilgængelige

- for fagudlærte reparatører, og at ikke alle reservedele er relevante for alle modeller.
- Vedrørende lampe(rne) i dette produkt og reservedelslamper, der sælges separat: Disse lamper er beregnet til at modstå ekstreme fysiske forhold i husholdningsapparater, såsom temperatur, vibration, fugt, eller er beregnet til at signalere information om apparatets driftsstatus. De er ikke beregnet til at blive brugt i andre apparater, og de er ikke velegnede til belysning af rum.
 - Tag stikket ud af kontakten og kobl det fra vandforsyningen.
 - Klip netledningen af tæt ved apparatet og bortskaf den.
 - Fjern lågelåsen for at forhindre, at børn og kæledyr bliver fanget i tromlen.
 - Bortskaf apparatet i overensstemmelse med lokale krav til bortskaffelse af affald af elektrisk og elektronisk udstyr (WEEE).

2.6 Bortskaffelse



ADVARSEL!

Risiko for personskade eller kvælning.

3. TEKNISKE DATA

Mål	Bredde / Højde / Samlet dybde	59,7 cm /84,7 cm /66,0 cm
Ei-forbindelse	Spænding Overordnet effekt Sikring Frekvens	230 V 2200 W 10 A 50 Hz
Niveau af beskyttelse mod indtrængen af faste partikler og fugt sikres af beskyttelsesdækslet, undtagen hvor lavspændingsudstyret ikke har beskyttelse mod fugt		IPX4
Vandforsyningstryk	Minimum Maksimum	0,5 bar (0,05 MPa) 10 bar (1,0 MPa)
Vandtilførsel ¹⁾		Koldt vand
Maks. fyldning	Cotton (Bomuld)	9 kg
Centrifuger. hastighed	Maks. centrifugeringshastighed	1351 o/m

¹⁾ Forbind tilløbsslangen til en vandhane med et 3/4" gevind.

4. PRODUKTBESKRIVELSE

4.1 Særlige funktioner

Din nye vaskemaskine opfylder alle moderne krav til effektiv behandling af vasketøj med lavt forbrug af vand, energi

og vaskemiddel samt korrekt pleje af stoffet.

- **AutoDose-teknologien** afgiver automatisk den rette mængde vaskemiddel til tøjet. Skuffen har to indbyggede beholdere (vaskemiddel +

skyllemiddel) og to yderligere afdelinger til manuel ifyldning af vaskemiddel og additiver. Den giver den højeste brugsfleksibilitet.

- **Wi-fi-forbindelsen og fjernbetjent start** giver dig mulighed for at starte et program, interagere med din vaskemaskine og kontrollere vaskesprogrammets status i fjernbetjeningen..
- **ProSense System** registrerer vasketøjets mængde og definerer

programvarigheden på 30 sekunder. Vaskesprogrammet er skræddersyet til vasketøjsmængden og stoftypen uden at forbruge mere tid, energi og vand end nødvendigt.

- **Intensive-tilvalget** forudbehandler genstridige pletter og optimerer vaskens effektivitet.

4.2 Oversigt over maskinen

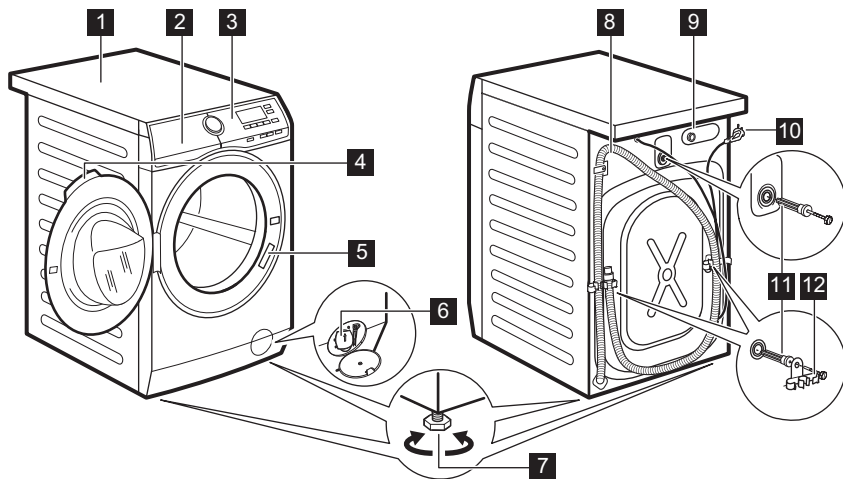

- 1** Bordplade
- 2** Vaskemiddeldispenser med AutoDose-beholdere og manuelle rum
- 3** Kontrolpanel
- 4** Lugehåndtag
- 5** Mærkeplade
- 6** Filter til afløbspumpe

- 7** Fødder til nivellering af apparatet
- 8** Afløbsslange
- 9** Tilslutning af tilløbslange
- 10** Netledning
- 11** Transportbolte
- 12** Slangestøtte

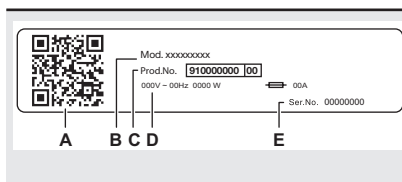

Typeskiltet rapporterer:

- A. QR-kode
- B. modelnavn
- C. produktnummer
- D. elektriske mærkeværdier
- E. serienummer

5. INSTALLATION



ADVARSEL!

Se kapitlerne om sikkerhed.

5.1 Udpakning

1. Åbn lågen. Fjern alle genstandene fra tromlen.

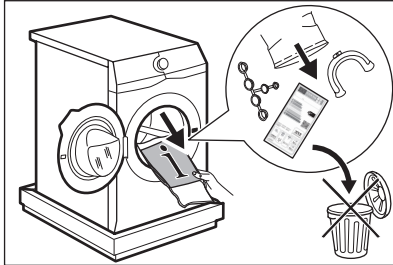

Tilbehør leveret med apparatet kan variere afhængigt af modellen.

2. Anbring emballageelementet på gulvet bag apparatet og læg det forsigtigt på dets bagside. Fjern polystyrenbeskyttelsen fra bunden.

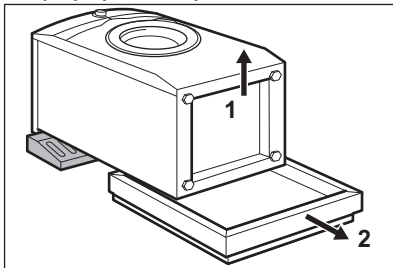

FORSIGTIG!

Læg ikke vaskemaskinen på dens forside.

3. Sæt apparatet tilbage i lodret position. Tag strømforsyningskablet

og afløbsslangen ud af holderne.

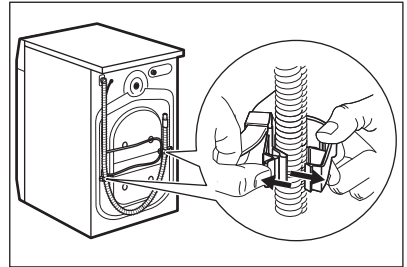

ADVARSEL!

Det er muligt, at man kan se vand løbe ud af afløbsslangen. Det er, fordi vaskemaskinen er blevet testet på fabrikken.

4. Fjern de tre bolte ved hjælp af den nøgle, der følger med apparatet. Træk plastikafstandsstykkerne ud.

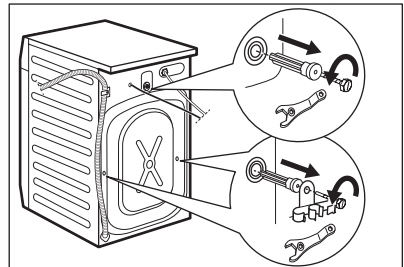

Vi anbefaler, at du opbevarer emballagen og transportboltene, hvis du skal transportere apparatet.

5. Sæt plastikhæterne, som ligger i posen med brugervejledningen, i hullerne.

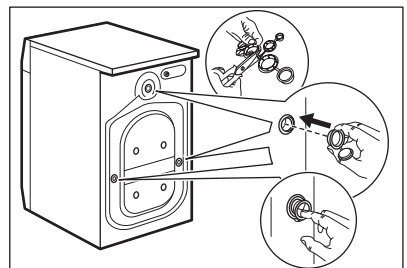

5.2 Opstilling og justering

1. Installer maskinen på et plant, hårdt gulv.

i Sørg for, at tæpper ikke forhindrer luftcirkulationen under maskinen.
Sørg for, at maskinen ikke rører væggen eller andre enheder.

2. Løsn eller stram fødderne for at justere maskinen i vatter.

! **ADVARSEL!**
Læg ikke pap, træ eller lignende materialer under maskinens fødder for at justere balancen.

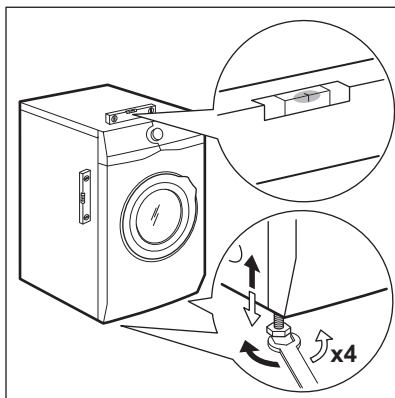

Maskinen skal stå plant og stabilt.

i Korrekt justering af maskinen forhindrer vibration, støj og at den bevæger sig, når den er i brug.

i Når der placeres en tørretumbler oven på vaskemaskinen, skal du bruge det tilbehør, der beskrives i kapitlet "Tilbehør". Læs omhyggeligt de anvisninger, der følger med apparatet og tilbehøret.

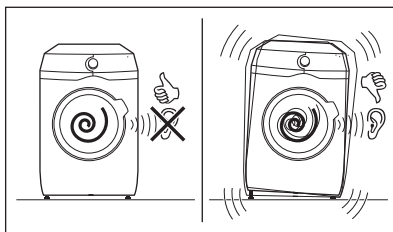

5.3 Tilløbsslangen

1. Tilslut tilløbsslangen på bagsiden af maskinen.
2. Placer den mod venstre eller højre afhængigt af vandhanens position.

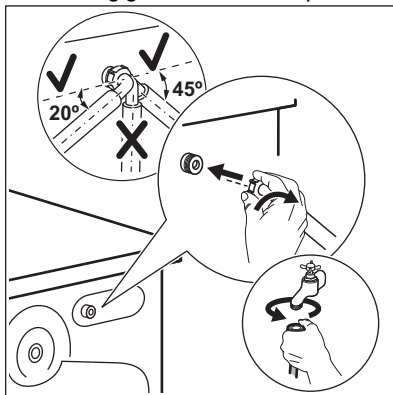

i Kontrollér, at tilløbsslangen ikke er lodret.

3. Løsn om nødvendigt ringmøtrikken for at sætte den i den korrekte position.
4. Forbind tilløbsslangen til koldvandshannen med et 3/4"-gevind.

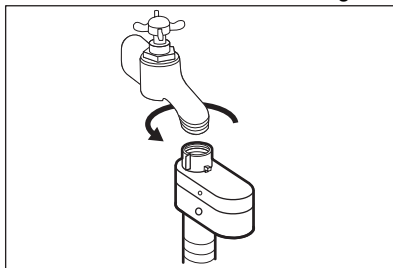

! **ADVARSEL!**
Tilløbsvandet må ikke overstige 25°C.



FORSIGTIG!

Sørg for, at der ikke er lækager fra samlingerne.



Brug ikke en forlængerslange, hvis tilløbsslangen er for kort. Kontakt det autoriserede servicecenter for at få tilløbsslangen udskiftet.

5.4 Overløbssikring

Tilløbsslangen har en overløbssikring. Denne anordning forhindrer lækager, hvis slangen skulle blive utæt.

Det røde felt i vinduet «A» viser denne fejl.

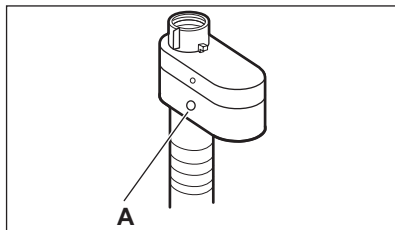

Hvis dette sker, skal du lukke for vandhanen og kontakte det autoriserede servicecenter for at udskifte slangen.

5.5 Udtømning af vand

Afløbsslangen bør placeres i en højde på mindst 60 cm og højst 100 cm fra gulvet.



Du kan forlænge afløbsslangen til højst 400 cm. Kontakt et autoriseret servicecenter for den anden afløbsslange og forlængelsen.

Afløbsslangen kan tilsluttes på forskellige måder:

1. Lav en U-form med afløbsslangen, og sæt den omkring plastiklangestytet.

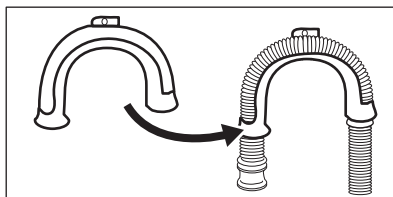

2. På kanten af en vask - Fastgør styret til vandhanen eller til væggen.



Sørg for, at plastikstyret ikke bevæger sig, når apparatet tømmes.

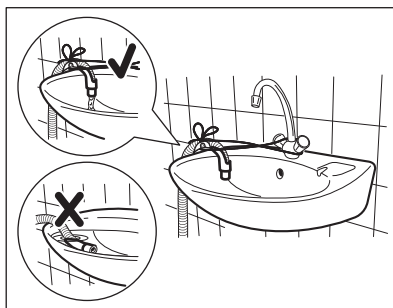

Sørg for, at afløbsslangens ende ikke nedsænkes i vandet. Der kan komme snavset vand tilbage i apparatet.

3. For et standrør med aftrækshul - Indsæt afløbsslangen direkte i et afløbsrør. Se illustrationen.

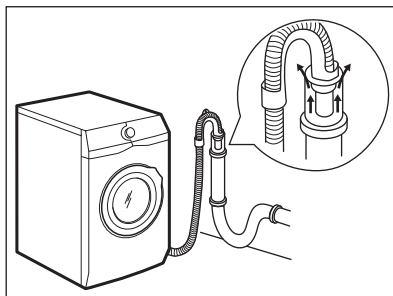

Afløbsslangens endestykke skal altid være ventileret, dvs. afløbsrørets indvendige diameter (min. 38 mm - min. 1,5") skal være større end afløbsslangens udvendige diameter.

4. Hvis afløbsslangens ende ser sådan ud (se billedet), kan du skubbe den direkte ind i standrøret.

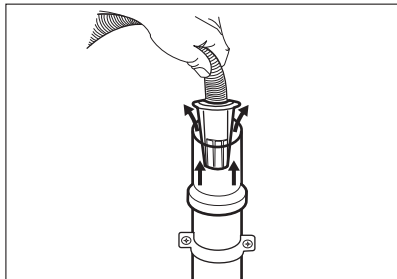

5. **Uden plastikslangestyret, til en vandlås** - Sæt afløbsslangen i muffen og stram den med en klemme. Se illustrationen.

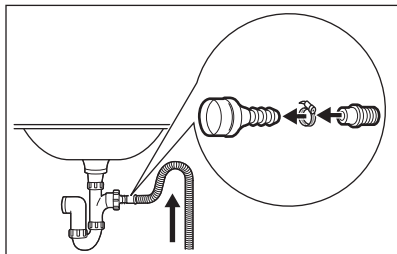

- i** Sørg for, at afløbsslangen har en bøjning, der forhindrer partikler i at komme ind i apparatet fra håndvasken.

6. Placer slangen **direkte til et indbygget afløbsrør i rummets væg**, og stram den med en klemme.

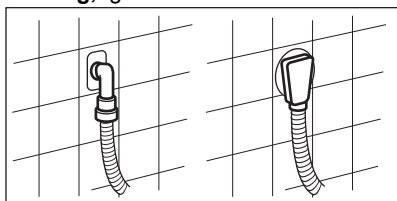

6. TILBEHØR

6.1 Fås på www.aeg.com/shop eller hos en autoriseret forhandler

Læs omhyggeligt de anvisninger, der følger med tilbehøret.

5.6 EI-forbindelse

Efter installationen kan du slutte stikket til stikkontakten.

Typeskiltet på apparatets inderste kant og kapitlet 'Tekniske data' angiver de nødvendige elektriske klassificeringer. Sørg for, at de er kompatible med netforsyningen.

Kontroller, at boligens elektriske installationer kan klare den maksimale belastning, og husk at tage andre anvendte apparater i betragtning.

Maskinen skal tilsluttes jvf. gældende stærkstrømsreglement.

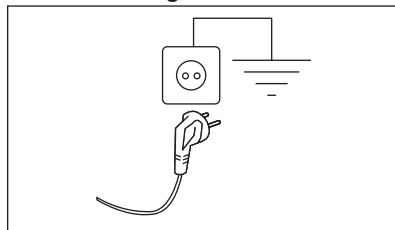

Sørg for, at elkablet er let tilgængeligt efter installationen af apparatet.

Kontakt vores autoriserede servicecenter for elektrisk arbejde, der er nødvendigt for at installere dette apparat.

Producenten fralægger sig ethvert ansvar for skader, der skyldes manglende overholdelse af disse sikkerhedsregler.

- i** Det er kun egnet tilbehør, som er godkendt af AEG, der sikrer apparatets sikkerhedsstandarder. Hvis der bruges ikke-godkendte dele, bliver eventuelle garantikrav ugyldige.

6.2 Fastgørelsespladesæt

Hvis du installerer apparatet på en plint, der ikke er et tilbehør leveret af AEG, skal du fastgøre apparatet med fastgørelsespladerne. Denne reservedel fås i netbutikken eller hos en autoriseret forhandler.

Læs omhyggeligt de anvisninger, der følger med tilbehøret.

6.3 Sammenbygnings sæt

Tørretumbleren kan sættes oven på vaskemaskinen, men **kun ved hjælp af det korrekte sammenbygnings sæt**.

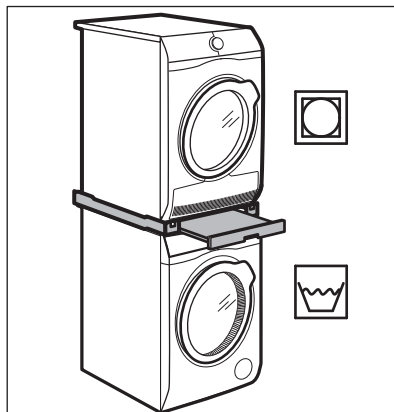

ADVARSEL!



Sæt ikke tørretumbleren under vaskemaskinen. Bekræft det compatible sammenbygnings sæt ved at kontrollere dine apparaters dybde.

7. BETJENINGSPANEL

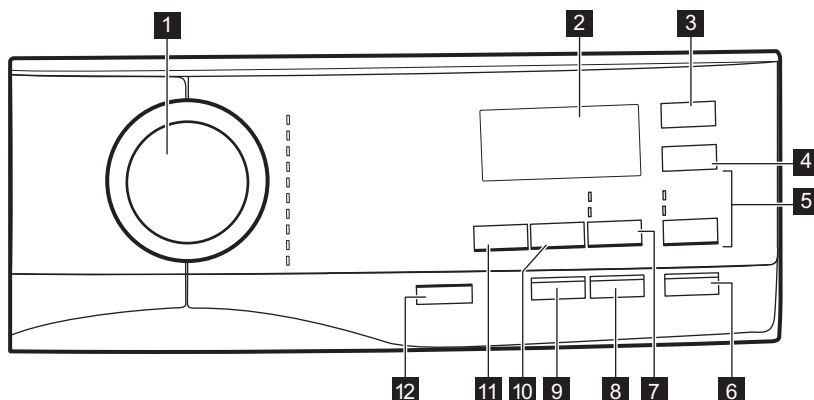
7.1 Beskrivelse af betjeningspanel



- i** Funktionerne kan ikke vælges med alle vaskeprogrammer. Kontrollér kompatibiliteten mellem tilvalg/funktion og vaskeprogrammer i afsnittet "AutoDose Tilvalgsanvendelse med programmer" i kapitlet "Programmer". Et tilvalg/funktion kan udelukke et andet, og i så fald lader apparatet dig ikke indstille de uforenelige funktioner sammen. Sørg for, at skærm og knapper altid er rene og tørre.

1	Program-vælger	Til valg af det ønskede vaskeprogram. Se nærmere i kapitlet "Programmer".
2	Display	Det indeholder oplysninger om indstilling af program. Se nærmere i afsnittet "Display".
3	 AutoDose Flydende vaskemiddel knap	Til aktivering og deaktivering af den automatiske fyldning af vaske-middel. Se kapitlet "AutoDose-teknologi (Automatisk dosering)" for yderligere detaljer.
4	 AutoDose Skylemiddel knap	Til aktivering og deaktivering af den automatiske fyldning af vaske-middel. Se kapitlet "AutoDose-teknologi (Automatisk dosering)" for yderligere detaljer.
5	Option Knap	<p>Tryk gentagne gange på denne knap for at aktivere en af følgende to funktioner:</p> <ul style="list-style-type: none"> • Spring vaskefasen over – Rinse Only funktion Apparatet udfører kun skyllefasen, centrifugerings- og tømningssfasen for det valgte program. • Spin/Drain Funktion Apparatet udfører kun den sidste centrifugerings- eller tømningssfase af det valgte program. Ved at vælge Ingen centrifugering — — —-funktionen via Spin-knappen kan kun tømningssfasen konfigureres. <p>Den tilsvarende kontrollampe lyser over knappen.</p>
6	Start/Pause Knap	Tryk på denne knap for at starte, sætte apparatet på pause eller afbryde et igangværende program.

Tryk gentagne gange på denne knap for at aktivere en af de to funktioner eller begge. Den relevante kontrollampe tændes.

- **Intensive** 

Ved at indstille denne funktion lyser kontrollampen  tæt på vaskemiddelsymbolet, og apparatet doserer automatisk en ekstra mængde vaskemiddel, når den automatiske vaskemiddelbeholder er aktiveret.

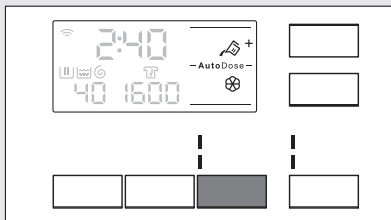

Hvis den automatiske vaskemiddelbeholder er deaktiveret, er det muligt at køre denne funktion som i en traditionel vaskemaskine ved at fylde vaskemiddel eller plejemiddel i det manuelle rum.

 Hvis du trykker på vaskemiddelbeholderknappen, mens funktionen Intensive er aktiv, bliver AutoDose-funktionen slået fra, men funktionen Intensive forbliver stadigvæk aktivt i manuel tilstand.

- **Prewash** 

Brug denne funktion til at tilføje en forvaskfase ved 30°C inden vaskefasen. Denne funktion anbefales til meget beskidt vasketøj, især hvis det indeholder sand, støv, mudder og andre faste partikler.

 Når du vælger en forvaskfase, og AutoDose er aktiv, doserer apparatet automatisk vaskemidlet. Når AutoDose er slået fra, skal vaskemidlet/plejemidlet hældes i en doseringskugle i tromlen.

Denne funktion kan øge programmets varighed.

7 Intensive/ Prewash Knap

Tryk gentagne gange på denne knap for at aktivere en af de to funktioner eller begge. Den relevante kontrollampe tændes i displayet.

- **Remote** 

Vælg denne funktion for at forbinde apparat til app.

Ved tryk på denne knap, viser displayet at kontrollampen blinker

 i nogle få sekunder.

Når du har trykket på knappen Start/Pause, viser displayet kontrollampen  og Remote bekræftes.



8

Remote/Delay Start knap



Når du trykker på knappen Start/Pause, når kontrollampen  stopper med at blinke, aktiveres Remote Start ikke, men det indstillede program starter.

- **Delay Start** 

Med denne funktion kan du udskyde starten af et program til et mere belejligt tidspunkt.

Tryk på knappen gentagne gange for at indstille den nødvendige udskydelse. Tiden stiger i trin på 30 minutter til 90 minutter og fra 2 timer til 20 timer.

Når du har trykket på knappen Start/Pause, viser displayet kontrollampen  og den valgte udskudte tid, og apparatet begynder nedtællingen.

Med denne funktion kan du reducere programmets varighed:

- **Daily**

Hvis dit vasketøj er moderat eller let snavset, kan det være en god idé at forkorte vaskeprogrammet. Tryk **én gang** på denne knap for at reducere varigheden.

- **Super Quick** Super Quick

I tilfælde af en mindre fyldning skal du trykke **to gange** på denne knap for at indstille et ekstra hurtigt program.

9

Time Save Knap

Når du indstiller et program, vælger apparatet automatisk den maksimale centrifugeringshastighed.

Tryk på denne knap gentagne gange for at:

- **reducere centrifugeringshastigheden.**

Displayet viser kun de centrifugeringshastigheder, som er tilgængelige for det indstillede program.

-  **Aktivér Skyllstop funktionen.**

Vandet tømmes ikke ud af maskinen efter sidste skylning for at undgå, at tøjet krøller. Vaskeprogrammet slutter med vand i tromlen, og den afsluttende centrifugeringsfase udføres ikke. Displayet viser kontrollampen . Lågen forbliver låst. Tromlen drejer regelmæssigt for at mindske folder i tøjet. Du skal tømme vandet ud for at låse lugen op.

Tryk på knappen Start/Pause: apparatet udfører centrifugeringsfasen og tømmer vandet ud.

-  **Aktivér Ekstra Stille funktion**

Alle centrifugeringsfaser (mellem- og slutcentrifugering) udelades, og programmet slutter med vand i tromlen. Dette hjælper med at mindske folder. Da programmet er meget stille, er det velegnet til brug om natten, hvor der kan være mulighed for billigere elektricitet. I visse programmer foregår skylningerne med mere vand. Displayet viser kontrollampen . Lågen forbliver låst. Tromlen drejer regelmæssigt for at mindske folder i tøjet. Du skal tømme vandet ud for at låse lugen op.

Tryk på knappen Start/Pause knap: Apparatet udfører kun tømningsfasen.





Apparatet tømmer automatisk vandet ud efter ca. 18 timer.

Ved hjælp af Spin knappen kan du også indstille:



- **Kun tømning**









Aktivér tømningsfunktion (Spring over vaske-, skylle- og centrifugeringsfaserne):

Apparatet udfører kun én tømningsfase af det valgte vaskeprogram. Displayet viser kontrollampen  (koldt), kontrollampen  (ingen centrifugering) og kontrollampen .

- **Kun centrifugering**

Aktivér centrifugeringsfunktionen (Spring over vaske- og skyllefaserne)¹⁾:

Apparatet udfører kun centrifugeringsfasen af det valgte vaskeprogram. Displayet viser kontrollampen  (koldt), kontrollampen for vaskefase  og centrifugeringshastigheden.

<p>11 Temp. Knap</p>	<p>Når du vælger et vaskeprogram, foreslår apparatet automatisk en standardtemperatur. Tryk gentagne gange på denne knap, indtil den ønskede temperaturværdi vises på displayet. Når displayet viser kontrollamperne  og , opvarmer apparatet ikke vandet.</p>
<p>12 On/Off Knap</p>	<p>Ved at trykke på denne knap i nogle få sekunder, kan du tænde eller slukke apparatet. Der udsendes to forskellige toner, mens apparatet tændes eller slukkes. Da standby funktionen automatisk slukker for apparatet for at reducere energiforbruget i visse tilfælde, kan det være nødvendigt at tænde for apparatet igen.</p> <p> Se afsnittet "Standby funktion" i kapitlet "Daglig brug" for yderligere detaljer.</p>
<p> Permanent Ekstra Skylning</p>	<p>Med denne funktion får du permanent en ekstra skylning. For at aktivere/deaktivere denne funktion skal du trykke på knappen Option, og den relevante kontrollampe  tændes/slukkes over skylfasesymbolet. Denne funktion tilføjer to skylninger.</p>
<p> Børnesikring</p>	<p>Med denne funktion kan du forhindre, at børn leger med betjeningspanelet. For at aktivere/deaktivere denne funktion skal du trykke på knappen Intensive/Prewash indtil kontrollampen  tænder/slukker på displayet. Du kan aktivere denne funktion:</p> <ul style="list-style-type: none"> • Når du har trykket på knappen Start/Pause : alle knapperne og programvælgeren deaktiveres (undtagen On/Off -knapen). • Før du trykker på knappen Start/Pause : kan apparatet ikke starte. Apparatet bevarer valget af denne funktion, efter du slukker det.
<p>Lydsignaler</p>	<p>Dette apparat har forskellige lydsignaler, der går i gang, når:</p> <ul style="list-style-type: none"> • Du tænder for apparatet (speciel kort tone). • Du slukker for apparatet (speciel kort tone). • Du rører ved knapperne (kliklyd). • Du laver et forkert valg (3 korte lyde). • Programmet er afsluttet (lydsekvens i ca. 2 minutter). • Apparatet har en funktionsfejl (sekvens af korte lyde i ca. 5 minutter). <p>For at deaktivere/aktivere lydsignalerne, når programmet er afsluttet, skal du trykke på knapperne Intensive/Prewash og Delay Start samtidigt i ca. 6 sekunder.</p> <p> Hvis du deaktivere lydsignalerne, vil de fortsætte med at gå i gang, når maskinen har en fejl.</p>

Det er muligt at få vist apparatets samlede driftstid i timer fra første gang, den blev tændt. Denne værdi tæller cyklussernes driftstid (omfatter ikke pauser, udskudt starttid). Gør følgende for at få vist denne værdi:

Driftstimetæller

1. Tænd for apparatet ved at trykke på knappen On/Off.
2. Drej programknappen til den første position.
3. Tryk på knapperne Intensive/Prewash og Delay Start, og hold dem nede i nogle sekunder (inden for 10 sekunder efter tænding. Efter disse 10 sekunder aktiverer og deaktiverer tastekombinationen lydsignalerne).
4. Efter 3 sekunder vises det samlede antal timer, apparatet har været i drift, på displayet: f.eks. 1.276 timer, displayet viser teksten Hr i 2 sekunder, 12 (tusinder og hundreder) i 2 sekunder og 76 (tier og enheder).



Hvis proceduren ikke virker (pga. timeout, forkert position af programvælger eller forkert kombination af taster), skal du slukke for apparatet og gentage proceduren fra begyndelsen.

Fabriksindstillinger

For at vende tilbage til fabriksindstillingerne skal du trykke på og holde knapperne Time Save og Spin nede i nogle sekunder.

¹⁾ Inden du indstiller dette tilvalg, skal du vælge et velegnet vaskeprogram til tøjet. Apparatet udfører den mest passende centrifugering for dit tøj (f.eks. for syntetisk tøj bør du først vælge Syntetisk-vaskeprogrammet og derefter tilvalget Kun centrifugering).

7.2 Display

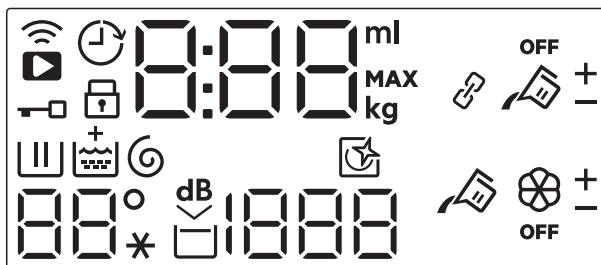

00 kg MAX

Kontrollampe for maksimal mængde. **kg** -kontrollampen blinker under estimering af vasketøjsmængden (se afsnittet ProSense-fyldningsregistrering).

MAX

















Kontrollampe for maksimal vasketøjsmængde. Den blinker, hvis mængden af vasketøj overskrider max mængde.



Kontrollampe for fjernforbindelse.





Kontrollampe for WiFi forbindelse.

	Kontrollampe for låst luge.
	Kontrollampe for udskudt start.
	Den digitale lampe kan vise: <ul style="list-style-type: none"> • Programvarighed (f.eks. 2:40). • Udskudt start (f.eks. 30' eller 2h). • Programslut (□). • Advarselskode (f.eks. E20). • Angivelse af apparatets samlede driftstimer. Se under "Driftstimetæller" i afsnittet "Beskrivelse af betjeningspanel" for at få flere oplysninger.
	Kontrollampe for vaskefase. Den blinker under forvask- og vaskefasen.
	Kontrollampe for skyllephase. Den blinker under skyllefasen.
	Kontrollampen + tændes, når tilvalget Ekstra skylning er aktiveret
	Kontrollampe for centrifugerings- og tømningfase. Blinker under centrifugering og tømning.
	Kontrollampe for tromlerengøring. Dette er en anbefaling om at udføre tromlerengøringen. Se under "Rengøring af tromlen" i afsnittet "Vedligeholdelse og rengøring" for at få flere oplysninger.
	Kontrollampe for børnesikring.
	Kontrollampe for centrifugeringshastighed.
	Kontrollampe for skyllestop.
	Kontrollampe for Ekstra Stille program.
	Temperaturområdet: Kontrollampe for Temperatur Kontrollampe for koldt vand
	Mængdeindikator for flydende vaskemiddel (se afsnittet "AutoDose").
	AutoDose Kontrollampe for vaskemiddelbeholder. Når den lyser, doserer maskinen automatisk mængden af vaskemiddel.
	AutoDose Kontrollampe for skyllemiddelbeholder. Når den lyser, doserer maskinen automatisk mængden af skyllemiddel.
OFF	AutoDose Statusindikator. Den lyser, når AutoDose funktionen for vaskemiddel er deaktiveret.



Kontrollampe for forbundet tilstand. Den lyser, når begge rum er forbundet og fyldt med det samme vaskemiddel. AutoDose funktion for skyllemiddel er deaktiveret.



Disse kontrollamper vises ved siden af kontrollamper for vaskemiddelbeholder  og skyllemiddelbeholder  ved øgning eller reduktion af den automatiske dosering af vaskemiddel eller skyllemiddel.

7.3 Flersprogede mærkater

Maskinen leveres med selvklæbende mærkater på forskellige sprog.

Den ønskede mærkat kan klæbes fast ved siden af programknappen.

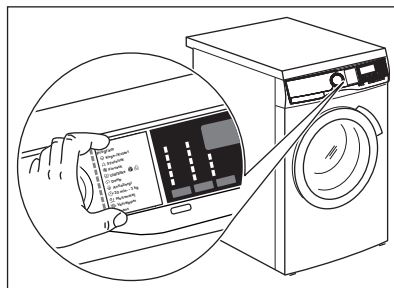



8. FØR FØRSTE ANVENDELSE



Under installation eller inden først anvendelse ser du muligvis noget vand i apparatet. Dette er restvand, der er tilbage i apparatet efter en fuld funktionstest på fabrikken for at sikre, at apparatet leveres til kunder i perfekt stand, og det er ikke noget problem.

1. Sørg for, at alle transportbolte er blevet fjernet fra apparatet.
2. Sørg for, at strømmen er tilgængelig, og at vandhanen er åben.

3. Sørg for at fylde AutoDose-beholderne med flydende vaskemiddel  og skyllemiddel . Se afsnittet "Grundlæggende indstilling af AutoDose" i kapitlet "AutoDose-teknologien".
4. Hæld 2 liter vand i tromlen. Denne handling aktiverer afløbssystemet.
5. Indstil og start et program til bomuld ved den højeste temperatur uden vasketøj i tromlen. Dette fjerner alt eventuelt snavs fra tromle og kar.

9. AUTODOSE-TEKNOLOGIEN (AUTOMATISK DOSERING)



Læs dette kapitel grundigt igennem.

9.1 Introduktion

Den rette dosering af vaskemiddel og skyllemiddel passer bedre på vasketøjet og sikrer gode vaskeresultater.

For meget vaskemiddel beskadiger dit tøj, og for lidt sikrer ikke gode vaskeresultater.

Dette apparat er udstyret med et automatisk doseringssystem, der automatisk kan levere den rette dosering af vaskemiddel og skyllemiddel til at bevare stoffets integritet og farvestyrken.

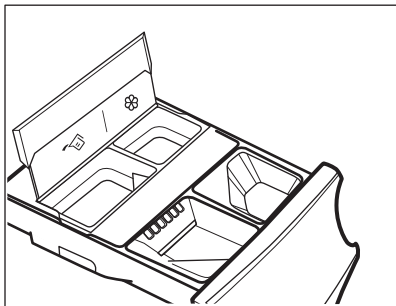



 AutoDose beholder til flydende vaskemiddel.

 AutoDose skyllemiddelbeholder.

Apparatet er forudindstillet på fabrikken til at passe de fleste brugervaner.

Når programmet er startet, frigiver apparatet automatisk den rigtige mængde vaskemiddel og skyllemiddel i henhold til den reelle stofmængde, hvis AutoDose er aktiveret, og

kontrollamperne  og/eller  er synlige på displayet.

 I nogle programmer deaktiveres AutoDose (kontrollamperne  og/eller vises  ikke, og displayet viser **OFF**, fordi der er tøj, der kræver specielle vaskemidler eller behandlinger. Hvis dette er tilfældet, hældes vaskemidlet og andre behandlinger i det korrekte manuelle påfyldningsrum. Se "AutoDose og tilvalgsfunktioner med programmer" i kapitlet "Programmer".

 Yderligere forklaringer af AutoDose og aktivering af avancerede indstillinger er tilgængelige ved at downloade appen.





9.2 Vaskemiddeldispenser med AutoDose-beholdere og manuelle rum

 Når der bruges vaskemidler og andre midler, skal du altid følge de instruktioner, du finder på vaskemiddelprodukternes emballage. Under alle omstændigheder anbefaler vi ikke at overskride det maksimalt angivne niveau i hver beholder (**MAX**).

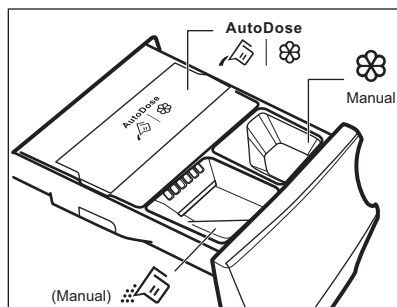
Hvis begge AutoDose-beholdere aktiveres i indstillingsprogrammet, påfyldes automatisk både skyllemiddel og flydende vaskemiddel.

Hvis en af AutoDose-beholderne eller begge er deaktiveret (OFF) i det indstillede program, skal du fortsætte ved manuelt at fylde produktet i det rette rum.





-  |  AutoDose-beholdere til flydende vaskemiddel  og skyllemiddel .

 **ADVARSEL!**
Hæld ikke pulvervaskemiddel i AutoDose-rummet.

-  Manuelt rum til vaskefasen: pulver eller flydende vaskemiddel.

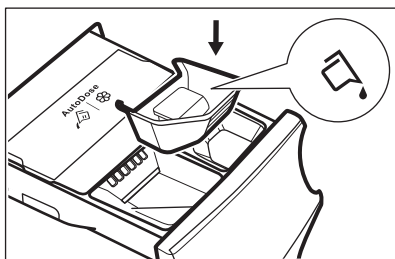
- i** Når du bruger flydende vaskemiddel, skal du sørge for, at den **specielle beholder til flydende vaskemiddel** er isat. Se afsnittet "Manuel påfyldning af vaske- og plejemidler" i dette kapitel. Beholderen til flydende vaskemiddel er forsynet i tromlen.



-  **Manuelt** Manuelt rum til **flydende** tilsætningsmidler (skyllemiddel, stivelse).
- **MAX** Maks. niveau af vaskemiddel/ mængde plejemidler.

9.3 AutoDose grundindstillinger

De fabriksindstillede doser for en stor mængde er 90 ml til vaskemiddelbeholder og 25 ml til skyllemiddelbeholder: den optimale konfiguration til at opfylde størstedelen af brugskravene. Apparatet bruger disse indstillinger til at beregne den præcise dosering for hver vask baseret på mængden af vasketøj.

Under ekstreme forhold (meget blødt eller meget hårdt vand) og en særlig type vaskemiddel (såsom super kompakt) anbefaler vi dog at justere den forudindstillede dosering ved at følge anvisningerne på beholderen til vaskemiddel og skyllemiddel: f.eks. ved brug af super kompakt vaskemiddel kan det være nødvendigt at reducere den forudindstillede dosering betydeligt.

Hvis vaskeresultaterne ikke er tilfredsstillende, eller der er for meget skum under vask, kan det være nødvendigt at ændre fabriksindstillingen. Læs i afsnittet 'AutoDose-konfigurationstilstand', hvordan den grundlæggende indstilling ændres, men gør dette først:

1. **Identificer vandets hårdhedsniveau.**
Kontrollér vandhårdheden i dit område. Niveauerne angives generelt som: blødt, medium og hård. Kontakt om nødvendigt det lokale vandværk angående det lokale vands hårdhed.
2. **Identificer den tilpassede vaskemiddeldosering.**
Kontrollér mærkaten i beholderen til vaskemiddel/skyllemiddel, og identificer den mængde, der skal bruges. Den foreslåede mængde er kombinationen af tre forskellige faktorer:
 - Vandets hårdhedsgrad (se den følgende tabel);
 - Normalt beskidt niveau;
 - Nominel kapacitet af apparatet (f.eks. maksimal mængdekapacitet 9 kg). Hvis den nominelle kapacitet på produktbeholderen refererer til apparater i nedre kapacitet, bør den tilpassede dosering øges.

Vandets hårdhedsgrader

Niveauer	Vandets hårdhedsinterval				
	°f ¹⁾	°d ²⁾	°e ³⁾	mmol/l	ppm
Blødt	<15	<8	<10	<1.4	<140
Middel ⁴⁾	15 - 25	8 - 14	0 - 17	1.5 - 2.5	150 - 250



Niveauer	Vandets hårdhedsinterval				
	°f ¹⁾	°d ²⁾	°e ³⁾	mmol/l	ppm
Hård	>25	>14	>17	>2.5	>250

- 1) Franske grader
- 2) Tyske grader
- 3) Engelske grader
- 4) Fabriksindstilling, kan opfylde de fleste brugsforhold.

9.4 AutoDose-konfigurationstilstand



Åbn AutoDose-konfigurationstilstanden, inden du fortsætter med en programindstilling. Konfigurationstilstanden kan annullere midlertidige indstillinger.

1. Tryk på knappen On/Off i nogle få sekunder for at aktivere apparatet.
2. Vent ca. 10 sekunder på apparatets interne kontrol.
3. For at gå ind i konfigurationstilstanden skal du holde knapperne Temp. og Spin nede samtidig i nogle få sekunder, indtil displayet viser **SET** til venstre på displayet og blinkende lamper for vaskemiddelbeholder  og skyllemiddelbeholder  til højre på displayet.

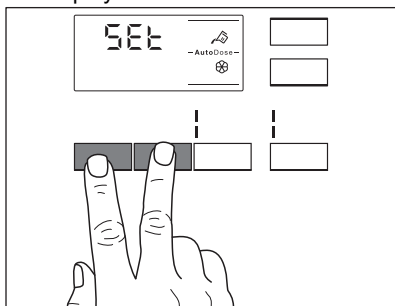

4. Tryk på relaterede beholderknapper for at slå funktion fra og til. Displayet viser OFF, når en beholder bliver deaktiveret, eller viser beholderlampe, når den bliver aktiveret.

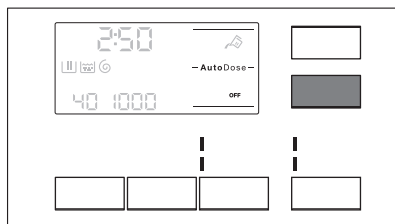

5. For at indstille den grundlæggende dosering skal du trykke på de relaterede beholderknapper, indtil der vises standarddoseringsvasketøjsprodukt og to pile nederst på displayet. Tryk på knappen Temp. gentagne gange for at justere doseringen opad og knappen Spin for at justere den nedad. Minimum trin er 1 ml.

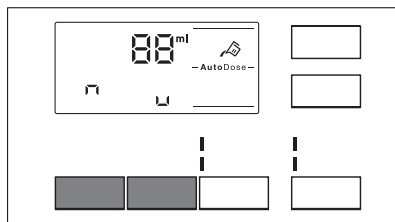

6. Efter ca. 10 sekunder vender displayet tilbage til programinformationsskærmen, eller hold knapperne Temp. og Spin nede igen for at gå ud med det samme.

9.5 Fyldning af vaskemidlet og plejemidlerne på AutoDose-systemet



Læs "Vaskemidler og andre behandlinger" i kapitlet "Råd og tips".

- i** Vi anbefaler, at du ikke overskrider det maksimalt angivne niveau (**MAX**).

1. Åbn vaskemiddelskuffen.

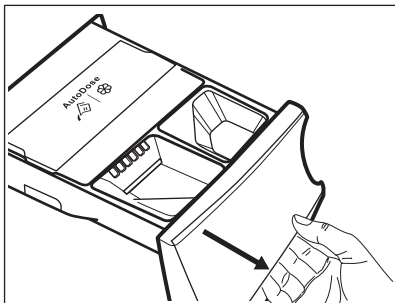

2. Løft AutoDose-dæksellåget op.

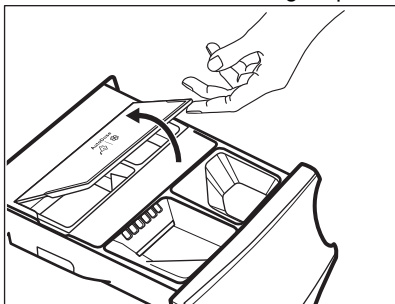

3. Hæld forsigtigt kun flydende vaskemiddel i AutoDose-vaskemiddelbeholderen . Fyld op til det maksimalt angivne niveau **MAX**.

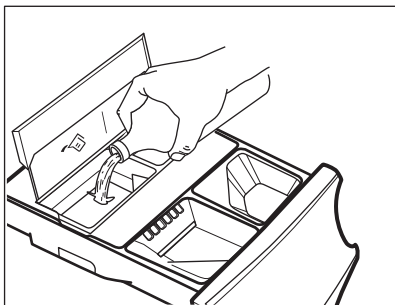

4. Hæld forsigtigt kun flydende skyllemiddel i AutoDose-skyllemiddelbeholderen . Fyld op til det maksimalt angivne niveau **MAX**.

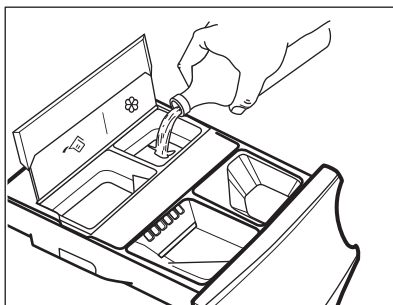

5. Løft AutoDose-dæksellåget ned.

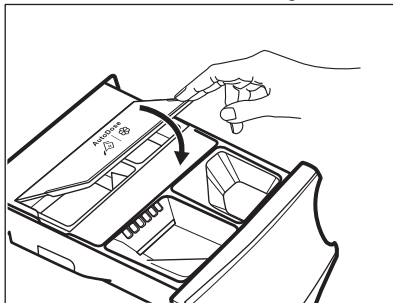

6. Luk forsigtigt vaskemiddelbeholderen, til den klikker fast.

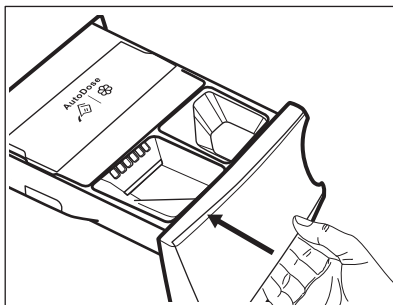

9.6 AutoDose lavt niveau-indikation



Genfyld ikke AutoDose-beholderne, med mindre apparater indikerer, at en eller begge beholdere er tomme.

Når den aktiverede beholder når et lavt niveau af vaskemiddel, blinker den relaterede lampe langsomt og kontinuerligt på displayet.

Den stopper med at blinke, når rummet fyldes igen.

Hvis beholderen ikke er fyldt igen, og programmet starter, stopper lampen med at blinke og forbliver konstant tændt. Når programmet er færdigt, starter den med at blinke igen.

Med mindre AutoDose er slukket, vil den indstillede dosering for et rum, der har nået et lavt niveau, blive vist af displayet i nogle få sekunder, hver gang skuffen åbnes, for at minde om at det er nødvendigt med en genfyldning.

Hvis vaskemiddelniveauet er lavt i begge beholdere, blinker begge lamper, men kun den indstillede dosering for vaskemiddel vil blive vist.



Hvis beholderne bliver fyldt, inden apparatet tændes for første gang, blinker AutoDose-lampen ikke.



FORSIGTIG!

Beholdergenfyldningen skal udføres med det samme mærke og type vaskemiddel/skyllemiddel/tilsætningsmiddel, der blev anvendt før, og ellers skal beholderne rengøres inden genfyldning.

9.7 Skift fra AutoDose til manuel dosering

Det er muligt at deaktivere AutoDose-funktionen for en eller begge beholdere ved at trykke på det relaterede knapsymbol.

Eksempel:

- For at slå Skyllemiddelbeholderen fra skal du trykke på knappen , indtil displayet viser **OFF**.

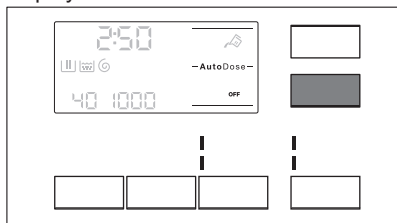

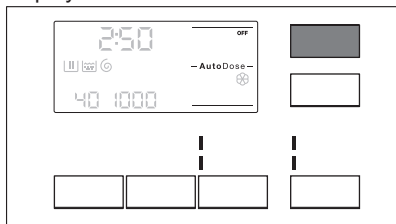

- Hvis det er nødvendigt at bruge forskellige vaskemidler end dem, der er til stede i AutoDose-beholderne, kan du slå vaskemiddelbeholderen fra ved at trykke på knappen , indtil displayet viser **OFF**.



9.8 Deaktivering af AutoDose

Hvis du foretrækker at bruge rummene til manuel fyldning som standardvalg, kan du deaktivere AutoDose-beholderne helt. Når du er gået ind i AutoDose-konfigurationstilstanden ved at trykke på knapperne Temp. og Spin:

1. Tryk på knappen  eller knappen , indtil displayet viser **OFF**: AutoDose er helt udelukket til relateret tank eller begge.

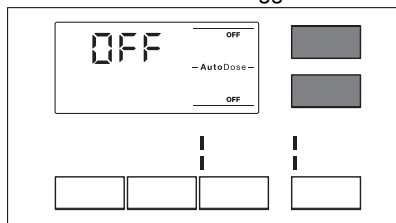

2. Efter ca. 10 sekunder vender displayet tilbage til programinformationsskærmen.

9.9 Manuel påfyldning af vaske- og plejemidler

Det kan være nødvendigt at bruge et andet vaskemiddel eller skyllemiddel end det, der anvendes i AutoDose-beholderne. Sørg først for, at AutoDose-beholderne er deaktiveret, og hæld derefter vaskemiddel og/eller andre plejemidler i de manuelle rum.



Overstig ikke det maksimalt indikerede niveau (**MAX**).

1. Åbn vaskemiddelskuffen.

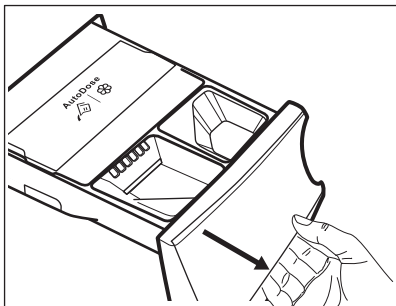

2. Fyld vaskepulveret i beholderen . Se 'Manuel påfyldning af det flydende vaskemiddel', når du bruger flydende vaskemiddel.

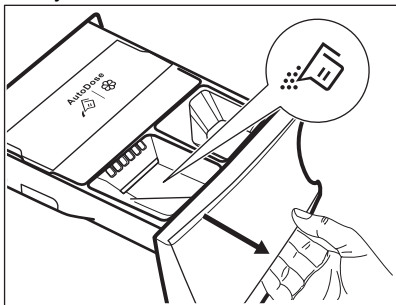

3. Hæld om ønsket skyllemidlet i beholderen  Manual .

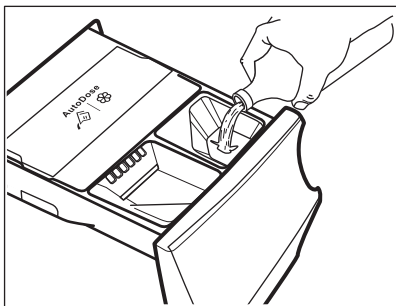

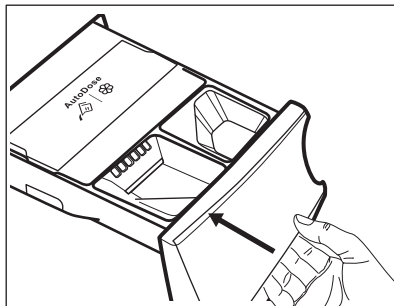

4. Luk forsigtigt vaskemiddelbeholderen, til den klikker fast.

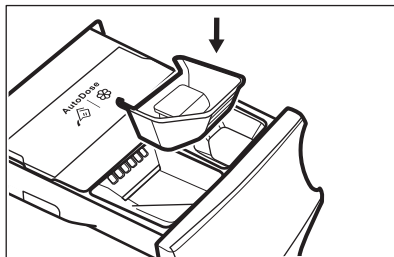

Manuel påfyldning af det flydende vaskemiddel

1. Indsæt beholderen til flydende vaskemiddel.



2. Hæld det flydende vaskemiddel i beholderen .

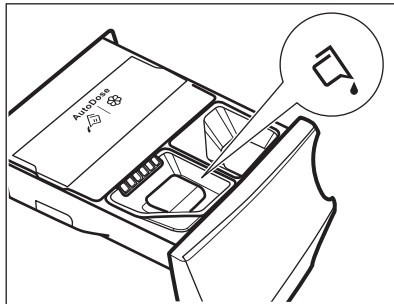

3. Luk forsigtigt vaskemiddelbeholderen, til den klikker fast.



Hvis maskinen ikke er blevet anvendt i over 4 uger med fyldte beholdere, kan vaskemiddel/skyllemiddel blive tykflydende eller tørre ud. Det er nødvendigt at rengøre skuffen, som angivet i kapitlet 'Vedligeholdelse og rengøring'.

9.10 Indikation af åben skuffe

Når et program kører, skal vaskemiddelskuffen altid være lukket.

En sensor i skuffen detekterer, om skuffen er åben (eller ikke lukket korrekt),

mens programmet kører. I så fald vil apparatet blive sat på pause med det samme.

Hvis du trykker på knappen Start/Pause, genereres der en fejlyd, og alt på displayet slukkes, bortset fra AutoDose-lamperne, der forbliver tændt i nogle få sekunder. Displayet vender tilbage til den tidligere pausede tilstand.

Dette sker, selv hvis brugeren har slået AutoDose fra.

For at genstarte programmet skal du sørge for, at skuffen er korrekt lukket, og trykke på knappen Start/Pause.

10. PROGRAMMER











10.1 Programoversigt

VASKEPROGRAMMER



Programmerne er beskrevet i dette skema efter programvælgerens rækkefølge fra top til bund.

Program	Programbeskrivelse
MixLoad 69min	Bomuld og blandede syntetiske stoffer. Ideelt til at vaske dit daglige vasketøj på kort tid for at få bedre tøjpleje og god vask allerede ved 30 °C.
Eco 40-60	Lavenergiprogram til bomuld. Mindsker temperaturen og forlænger tiden for at opnå gode vaskeresultater.
Bomuld	Hvidt og kulørt bomuld. Ideel til normalt og meget snavset tøj.
Syntetisk	Syntetiske eller blandede stoffer. Normalt snavset.
Finvask	Sarte tekstiler såsom akryl, viskose og blandede tekstiler, der kræver en mere skånsom vask. Normalt snavset.
Uld 	Uld, der kan vaskes i maskinen, og uld, der kan vaskes i hånden, og andre stoffer med "håndvask"-skånesymbol ¹⁾ .
20 min. - 3 kg	Bomuld og syntetisk tøj, der er let snavset eller kun brugt én gang.

Program	Programbeskrivelse
Outdoor 	<p> Anvend ikke skyllemiddel, og sørg for, at der ikke er rester af skyllemiddel i vaskemiddelskuffen.</p> <p>Udendørstøj, tekniske sportstekstiler, vandtætte og åndbare jakker, skaljakker med aftagelig fleece eller indvendig isolering. Den anbefalede mængde vasketøj er 2,5 kg.</p> <p>Dette program kan også bruges til gendannelse af vandafvisning, da det er beregnet specifikt til at behandle tøj med en hydrofob belægning. Gør følgende for at udføre gendannelsen af vandafvisning:</p> <ul style="list-style-type: none"> • Hæld vaskemidlet i skuffen . • Hæld en særlig vandafvisningsgendanner til stof i skuffens skyllemiddelrum . • Reducer tøj mængden til 1 kg. <p> For at forbedre den vandafvisende gendannelseshandling yderligere bør du tørre tøjet i en tørretumbler ved at indstille Outdoor-tørreprogrammet (hvis tilgængeligt, og vaskemærket tillader tørretumbling).</p> <p> Anvend ikke skyllemiddel, og sørg for, at der ikke er rester af skyllemiddel i vaskemiddelskuffen.</p> <p>Udendørstøj, tekniske sportstekstiler, vandtætte og åndbare jakker, skaljakker med aftagelig fleece eller indvendig isolering. Den anbefalede mængde vasketøj er 2,5 kg. Dette program kan også bruges til gendannelse af vandafvisning, da det er beregnet specifikt til at behandle tøj med en hydrofob belægning. Gør følgende for at udføre gendannelsen af vandafvisning:</p> <ul style="list-style-type: none"> • Hæld vaskemidlet i skuffen . • Hæld en særlig vandafvisningsgendanner til stof i skuffens skyllemiddelrum  <small>Manual</small>. • Reducer tøj mængden til 1 kg. <p> For at forbedre den vandafvisende gendannelseshandling yderligere bør du tørre tøjet i en tørretumbler ved at indstille Outdoor-tørreprogrammet (hvis tilgængeligt, og vaskemærket tillader tørretumbling).</p>
Hygiene 	<p>Hvid bomuld. Dette højtstående vaskeprogram kombineret med damp fjerner mere end 99,99 % af bakterier og vira²⁾ sikrer en temperatur over 60 °C gennem hele vaskefasen; med ekstra bevægelse af fibre net kan være dampfase, en forbedret skyllefasen sikrer korrekt fjernelse af rester af vaskemidler og mikroorganismer. Dette program sikrer også en korrekt reduktion af pollen/allergener.</p>



Program	Programbeskrivelse
Maskinrens	Vedligeholdelsesprogram med varmt vand til rengøring og opfriskning af tromlen og til at fjerne rester, der kan skabe lugte. Tag alle genstande ud af tromlen, inden du kører dette program. Hæld en kop klorblegemiddel eller et rengøringsmiddel til vaskemaskiner i vaskefaserummet i vaskemiddelbeholderen. Brug IKKE begge sammen ³⁾ .

1) Under denne cyklus roterer tromlen langsomt for at sikre en mild vask. Det kan virke som om, tromlen ikke roterer eller ikke roterer ordentligt, men dette er normalt for dette program.

2) Testet for Staphylococcus aureus, Enterococcus faecium, Candida albicans, Pseudomonas aeruginosa og MS2 bakteriofag i ekstern test udført af Swissatest Testmaterialien AG i 2021 (Testrapport nr. 202120117).

3) Efter rengøringen af tromlen skal du køre et ekstra skylleprogram med en tom tromle uden vaskemiddel for at fjerne evt. rester af blegemiddel.

Programtemperatur, maksimal centrifugeringshastighed og maksimal fyldning





Program	Standardtemperatur Temperaturområde	Referencecentrifugeringshastighed Centrifugeringsinterval	Maksimal fyldning
MixLoad 69min	30°C 60-30°C	1400 o/m 1400 o/m - 400 o/m	5 kg
Eco 40-60	40°C ¹⁾	1400 o/m 1400 o/m - 400 o/m	9 kg
Bomuld	40°C 95°C - koldt	1400 o/m 1400 o/m - 400 o/m	9 kg
Syntetisk	40°C 60°C – koldt	1200 o/m 1200 o/m - 400 o/m	4 kg
Finvask	30°C 40°C - koldt	800 o/m 1200 o/m - 400 o/m	2 kg
 Uld	40°C 40°C - koldt	1200 o/m 1200 o/m - 400 o/m	1,5 kg
20 min. - 3 kg	30°C 40-30°C	1200 o/m 1200 o/m - 400 o/m	3 kg
 Outdoor	30°C 40°C - koldt	1200 o/m 1200 o/m - 400 o/m	2,5 kg ²⁾ 1 kg ³⁾
Hygiene 	60°C	1400 o/m 1400 o/m - 400 o/m	9 kg

Program	MixLoad 69min	Eco 40-60	Bomuld	Syntetisk	Finvask	Uld 	20 min. - 3 kg	Outdoor 	Hygiene 	Maskintrens
Spin/Drain	■		■	■	■	■	■	■	■	
Time Save ²⁾			■	■	■					
Delay Start 	■	■	■	■	■	■	■	■	■	■

1) Denne tilvalgsfunktion er ikke tilgængelig med en temperatur på under 40°C.

2) Hvis du indstiller den korteste varighed, anbefaler vi, at du mindsker mængden af vasketøj. Det er muligt at fylde apparatet helt op, men vaskeresultaterne kan dog blive mindre tilfredsstillende.

Velegnede vaskemidler til vaskeprogrammer

Program	Universal-pulver ¹⁾	Flydende universal	Flydende til farvet	Finvask uld	Speciel
MixLoad 69min	--	▲	▲	--	--
Eco 40-60	▲	▲	▲	--	--
Bomuld	▲	▲	▲	--	--
Syntetisk	▲	▲	▲	--	--
Finvask	--	--	--	▲	▲
Uld  	--	--	--	▲	▲
20 min. - 3 kg	--	▲	▲	--	--
Outdoor 	--	▲	▲	--	--
Hygiene  	▲	▲	--	--	▲

1) Ved temperaturer over 60 °C anbefales det at bruge vaskepulver.

▲ = Anbefales

-- = Anbefales ikke

10.2 Appen My AEG Care og yderligere programmer

Nogle programmer kan kun downloades af appen My AEG Care. I appen kan du finde en komplet beskrivelse af hvert program.

-  Programnavne kan ændres uden varsel afhængigt af markedets krav.

10.3 Woolmark Wool Care - Blå



Uldvaskeprogrammet i denne maskine er godkendt af virksomheden Woolmark til vask af uldtøj, der er mærket som "håndvask", såfremt produkterne vaskes i henhold til anvisningerne på tøjmærket, og dem der udstedes fra producenten af denne vaskemaskine. M1512

Woolmark-symbolet er et certificeringsmærke i mange lande.

11. OPSÆTNING AF WI-FI-FORBINDELSE

I dette kapitel beskrives det, hvordan du slutter den intelligente maskine til wi-fi-netværket, og hvordan du forbinder den til mobilenheder.

Med denne funktion kan du modtage beskeder, overvåge og kontrollere din maskine fra dine mobilenheder.

Wi-Fi-funktionen er slået fra som fabriksstandardindstilling.

For at forbinde apparatet og dermed nyde hele rækken af funktioner og serviceydelser har du brug for:

- Trådløst netværk derhjemme med internetforbindelse aktiveret.
- En mobilenhed, der er forbundet til dit trådløse netværk.

Frekvens	2,412 - 2,472 GHz til det europæiske marked
Protokol	IEEE 802,11 b/g/n med dobbelt streaming
Maks. effekt	<20 dBm

11.1 QR-kode på typeskilt

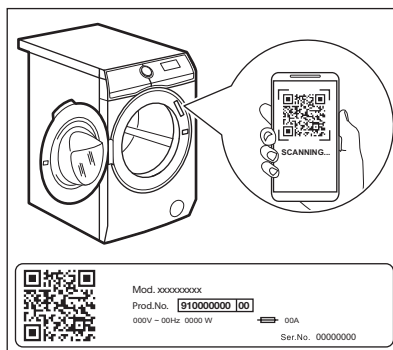

QR-kode kan bruges på to måder:

- Skan QR-koden med den indbyggede kameraapp for at hente My AEG Care-appen fra App Store på din smartenhed, og følg de nødvendige trin.
- Parring af din smartenhed med apparatet for at forenkle processen. Skan QR-koden med QR-kodeskanneren, der er indbygget i My AEG Care-programmet.

11.2 Installation og konfiguration My AEG Care



My AEG Care lader dig kontrollere dit vasketøj gennem en mobil enhed. Den indeholder et stort antal programmer, nyttige funktioner og produktoplysninger skræddersyet perfekt til maskinen.

Gennem appen kan du vælge de programmer, der allerede er tilgængelige fra apparatets kontrolpanel, samt låse op for yderligere programmer, der kun er tilgængelige fra en mobil enhed.



Yderligere programmer kan ændres med tiden sammen med nye versioner af appen. Det er personlig vasketøjspleje - alt sammen fra din mobile enhed.

Når du forbinder maskinen til appen, skal du stå tæt ved den med din smartphone eller tablet.

Sørg for, at din smartphone eller tablet er tilsluttet det trådløse netværk.

1. Gå til App Store på din smartenhed, eller scan QR-koden (*se afsnittet "QR-kode på typeskilt"*).
2. Download og installer My AEG Care-appen.
3. Sørg for, at du har startet en wi-fi-forbindelse i maskinen. Hvis ikke, så læs det næste afsnit "Sådan konfigurerer du maskinens trådløse forbindelse".
4. Start appen. Vælg land og sprog, og log ind med din e-mail og adgangskode. Hvis du ikke har en konto, kan du oprette en ny ved at følge anvisningerne i My AEG Care.
5. Følg anvisningerne i appen til registrering og konfiguration af maskinen.

11.3 Sådan konfigurerer du vaskemaskinens trådløse forbindelse

1. Tryk på On/Off -knappen i nogle få sekunder for at aktivere maskinen. Vent ca. 10 sekunder, inden du fortsætter med trådløs konfiguration.
2. Tryk på knapperne AutoDose og Flydende vaskemiddel  og AutoDose , og hold dem nede i nogle få sekunder samtidig, indtil der lyder et 'klik'. Slip knapperne. On vises på displayet i 5 sekunder, og lampen  begynder at blinke.

Det trådløse modul begynder at starte op.

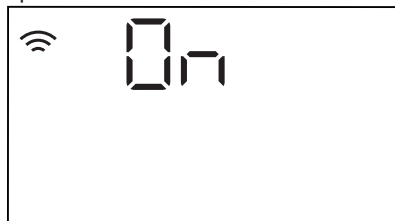

Sørg for, at din APP er klar til forbindelse.

3. Efter 45 sekunder vises AP  (adgangspunktet) på displayet.

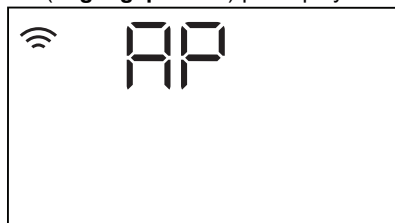

Adgangspunktet er åbent i ca. 3 minutter.







Så længe apparatet er aktiveret, vil det blive ved med at forsøge at oprette forbindelse med gemte brugeroplysninger, indtil Wi-Fi deaktiveres eller nulstiller brugeroplysningerne.

4. Konfigurer "My AEG" -app'en på din smartenhed, og følg instruktionerne for at forbinde apparatet til dit Wi-Fi-netværk.



5. Hvis forbindelsen er konfigureret, vises lampen  på displayet, når programinformationsskærmen vender tilbage.



-  Hver gang du tænder for apparatet, tager det 45 sekunder for apparatet at oprette automatisk forbindelse til netværket. Når lampen  holder op med at blinke, er forbindelsen klar.

For at slukke for den trådløse forbindelse skal du trykke på knapperne AutoDose Flydende vaskemiddel  og AutoDose  og holde dem nede samtidigt i nogle få sekunder, indtil det første lydsignal: **OFF** vises på displayet i 5 sekunder.

-  Hvis du slukker og tænder for apparatet igen, slukkes den trådløse forbindelse automatisk.

For at fjerne de trådløse brugeroplysninger skal du trykke på knapperne AutoDose Flydende vaskemiddel  og AutoDose  holde dem nede samtidigt i 10 sekunder, indtil det andet lydsignal: **---** vises på displayet.

11.4 Fjernbetjent start

Med den fjernbetjente start kan du starte et program med fjernbetjening.

-  Fjernbetjeningen aktiveres automatisk, når du trykker på knappen Start/Pause for at starte programmet, men du kan også starte et vaskeprogram med fjernbetjening. Denne funktion deaktiveres, når lugen åbnes.

Når appen er installeret, og den trådløse forbindelse er komplet, kan du også aktivere den fjernbetjente start:

1. Tryk på knappen Remote , og lampen **APP** blinker på displayet i nogle få sekunder.



2. Tryk på knappen Start/Pause for at aktivere Fjernbetjent start, inden kontrollampen **APP** stopper med at blinke.

Kontrollamperne  og  vises på programoversigtsskærmen, og lugen låses. Nu kan programmet startes med fjernbetjening.

-  Når du berører knappen Start/Pause, efter kontrollampen **APP** stopper med at blinke, aktiveres Fjernbetjent start ikke, men det indstillede program starter.

For at fjerne den fjernbetjente start

skal du trykke på knappen Remote  og bekræfte ved at trykke på knappen Start/Pause.

11.5 Trådløs opdatering

Appen kan foreslå en opdatering til dit apparat.

Opdateringen accepteres kun via appen.

Hvis et program er i gang, meddeler appen, at opdateringen starter efter programmets afslutning.

Under opdateringen viser apparatet  på displayet.

Sluk ikke dit apparat, og træk ikke stikket ud, under opdateringen.

Apparatet vil kunne bruges igen efter opdateringen, uden nogen meddelelse om vellykket opdatering.

Hvis der opstår en fejl, viser apparatet  på displayet: tryk bare på hvilken som helst knap, eller drej drejeknappen for at vende tilbage til normal brug.

11.6 Wi-Fi altid slået til

Funktionen Wi-Fi altid slået til er tilgængelig i appen.

Denne funktion holder apparatet forbundet til netværket, selv når det er slukket.

Lampen  tændes og slukkes med mellemrum (1 sekund tændt, 5 sekunder slukket).

Det er muligt at tænde for apparatet ved at trykke på knappen On/Off eller med appen.



Funktionen Wi-Fi altid slået til kan påvirke dit energiforbrug.

12. DAGLIG BRUG



ADVARSEL!

Se kapitlerne om sikkerhed.

12.1 Aktivering af maskine

1. Sæt stikket i kontakten.
2. Åbn vandhanen.
3. Tryk på On/Off -knappen i nogle få sekunder for at aktivere maskinen.

Der udsendes en kort tone (hvis aktiveret). Programvælgeren indstilles automatisk på standardprogrammet.

Displayet viser programvarigheden, den maksimale fyldning (kun i nogle få sekunder), standardtemperaturen, standardhastighed for centrifugering og lamperne for faserne, der udgør programmet.

12.2 Påfyldning af vasketøj

1. Åbn lågen til maskinen.
2. Ryst tøjet, inden du lægger det i maskinen.
3. Læg vasketøjet i tromlen, et stykke ad gangen.

Sørg for ikke at lægge for meget vasketøj i tromlen.

4. Luk lågen godt til.

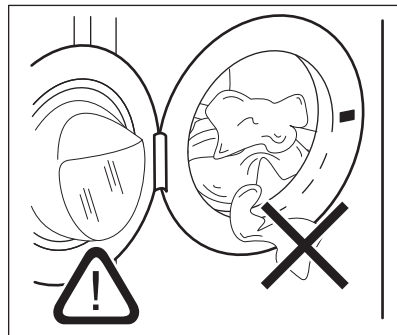

FORSIGTIG!

Sørg for, at der ikke er vasketøj tilbage mellem pakningen og døren. Der er risiko for vandlækage eller beskadigelse af vasketøjet.



FORSIGTIG!

Vask af meget olierede, fedtede pletter kan beskadige apparatets gummidele.

12.3 Indstilling af et program

 Hvis du ønsker at ændre den automatiske dosering af vaskemiddel eller skyllemiddel, skal du gå ind i AutoDose-konfigurationstilstanden, inden du fortsætter med en programindstilling. Konfigurationstilstanden kan annullere midlertidige indstillinger. Se afsnittet "AutoDose-konfigurationstilstand" i kapitlet "AutoDose-teknologien (Automatisk dosering)".

1. Drej programvælgeren for at vælge det ønskede vaskeprogram. Den relaterede programlampe tændes. Indikatoren for knappen Start/Pause blinker. Displayet viser en indikation af programvarigheden, den maksimale erklærede fyldning for det indstillede program (kun i nogle få sekunder), standardtemperaturen, standardcentrifugeringshastigheden og vaskefaselamperne (når tilgængelige).
2. Rør de relaterede knapper for at ændre temperaturen og/eller centrifugeringshastigheden.
3. Indstil en eller flere muligheder ved at trykke på de tilhørende knapper. De relaterede indikatorer vises i displayet, og de givne oplysninger ændres i overensstemmelse med dette.

 Hvis et valg **ikke er muligt**, er der ingen indikatorer, der lyser og der lyder et signal.

12.4 Start af et program med udskudt start

1. Tryk gentagne gange på denne, indtil displayet viser den ønskede udskudte tid. Kontrollampen  tændes.
2. Tryk på Start/Pause -knappen. Apparatet starter nedtællingen til Senere start.

Når nedtællingen er slut, starter programmet.

 ProSense-estimeringen begynder i slutningen af nedtællingen.

annullering af den udskudte start, efter nedtællingen er gået i gang

Sådan annulleres den udskudte start:

1. Tryk på knappen Start/Pause for at indstille apparatet til pause. De tilsvarende kontrollamper blinker.
2. Tryk gentagne gange på knappen Delay Start, indtil displayet viser .
3. Tryk igen på knappen Start/Pause for at starte programmet med det samme.

Ændring af den udskudte start, efter nedtællingen er gået i gang

Sådan ændres den udskudte start:

1. Tryk på knappen Start/Pause for at indstille apparatet til pause. De tilsvarende kontrollamper blinker.
2. Berør knappen Delay Start gentagne gange, indtil displayet viser den ønskede udskudte tid.
3. Tryk igen på knappen Start/Pause for at starte den nye nedtælling.

12.5 Starte et program



ADVARSEL!

Sørg for, at vaskemiddelbeholderen er helt lukket, da programmet ellers ikke starter.

Tryk på knappen Start/Pause for at starte programmet.

Den tilknyttede lampe holder op med at blinke og forbliver tændt.

I displayet begynder lampen for driftsfasen at blinke.

Programmet starter, lugen låses.

Displayet viser kontrollampen .



Afløbspumpen kan gå i gang kortvarigt, før apparatet fyldes med vand.

12.6 ProSense-fyldningsdetektionen

 Programvarigheden på displayet henviser til en **mellemstor/stor mængde**.

Når du har trykket på Start/Pause - knappen, slukkes lampen for den maksimalt erklærede fyldning, indikatoren  blinker, og ProSense starter registrering af vasketøjsmængden:

1. Apparatet detekterer fyldningen i de første 30 sekunder: kontrollampen **kg** blinker, tromlen roterer kortvarigt.
2. ProSense-teknologien justerer automatisk programvarigheden til vasketøjet i tromlen for at opnå perfekte vaskeresultater på kortest mulig tid. Programvarigheden kan blive øget eller reduceret. Hvis vasketøjsmængden er under den maksimalt erklærede vægt for det valgte program, viser displayet den nye programvarighed i slutningen af fyldningsdetektionen. Efter yderligere 30 sekunder begynder vandpåfyldningen.

Ved slutningen af fyldningsdetektionen i **tilfælde af tromleoverfyldning**, lyser kontrollampen **kg** konstant, og kontrollampen **MAX** blinker på displayet.

I dette tilfælde er det i 30 sekunder muligt at sætte apparatet på pause og fjerne det overskydende tøj.

Når det overskydende tøj er fjernet, skal du trykke på Start/Pause -knappen for at starte programmet igen. ProSense-fasen kan gentages op til tre gange (se punkt 1).

Vigtigt! Hvis vasketøjsmængden ikke reduceres, starter vaskeprogrammet alligevel, på trods af overfyldningen. I dette tilfælde gives der ingen garanti for de bedste vaskeresultater.

 Ca. 20 minutter efter programmets start kan programmets varighed justeres igen afhængigt af stoffets vandabsorbering.

 ProSense-detektionen udføres kun med komplette vaskeprogrammer (ingen spring over fase valgt).

 ProSense er ikke tilgængelig med alle programmer såsom Uld, Rinse, Spin og programmer med korte cyklusser.

12.7 Kontrollamper for programfase

Når programmet starter, blinker kontrollampen for den igangværende fase, og de andre faselamper lyser konstant.

F.eks. hvis vaske- eller forvaskefasen er i

gang:   

Når fasen slutter, holder den relevante kontrollampe op med at blinke og lyser konstant. Kontrollampen for den næste fase begynder at blinke.

F.eks. hvis skyllefasen er i gang:

12.8 Afbrydelse af et program og ændring af tilvalg

Når programmet er i gang, kan du **kun ændre visse** tilvalg:

1. Berør knappen Start/Pause. De tilsvarende kontrollamper blinker.
2. Ændring af tilvalgene. Den givne information på displayet ændres i henhold hertil.
3. Berør knappen Start/Pause igen. Vaskeprogrammet fortsætter.

12.9 Annullering af et igangværende program

1. Tryk på knappen On/Off for at annullere programmet og for at slukke for apparatet.
2. Tryk på knappen On/Off igen for at aktivere apparatet.

Nu kan du indstille et nyt vaskeprogram.



Hvis ProSense-fasen allerede er udført, og vandfyldningen allerede er gået i gang, starter det nye program **uden at gentage ProSense-fasen**. Vandet og vaskemidlet tømmes ikke med henblik på at undgå spild. Displayet viser programmets maksimale varighed, og den opdateres, ca. 20 minutter efter et nyt program startes.

12.10 Åbning af lugen - Tilføjelse af tøj

Apparatets luge er låst, mens et program eller den senere start er i gang.



Hvis vandets temperatur og niveau i tromlen er for højt, og/eller tromlen stadigvæk drejer rundt, kan du ikke åbne lugen.

1. Tryk på Start/Pause -knappen. Kontrollampen for den relevante lugelås slukkes i displayet.
2. Åbn lågen til apparatet. Tilføj eller fjern om nødvendigt genstandene.
3. Luk lugen, og tryk på knappen Start/Pause .

Programmet eller den udskudte start fortsætter.

4. Lugen kan åbnes, når programmet er færdigt. Du kan også indstille et centrifugerings- eller tømningsprogram/-tilvalg og derefter trykke på knappen Start/Pause . Hvis centrifugerings- og tømningsprogrammerne ikke er tilgængelige i programvælgeren, kan de indstilles via app.

12.11 Program slut

Når programmet er færdigt, standser maskinen automatisk. Lydsignalerne høres (hvis de er aktive).

På displayet lyser alle vaskefaselamper konstant, og tidsområdet viser

Kontrollampen for knappen Start/Pause slukkes.

Lugen låses op, og lampen slukkes.

1. Tryk på knappen On/Off for at slukke for apparatet.

Fem minutter efter afslutningen af programmet slukker energisparefunktionen automatisk for apparatet.





Når du tænder for apparatet igen, viser displayet afslutningen af det program, der sidst er blevet valgt. Drej programknappen for at indstille et nyt program.



2. Fjern vasketøjet i apparatet.
3. Sørg for, at tromlen er tom.
4. Lad lugen og beholderen til vaskemiddel stå lidt på klem for at forhindre mug og lugte.
5. Luk for vandhanen.

12.12 Vandudtømning efter programslut

Hvis du har valgt et program eller et tilvalg, der ikke tømmer vandet fra den sidste skylning, er programmet afsluttet, men:

- Displayet viser kontrollampen , tilvalgslampen eller og kontrollampen for lukket luge . Kontrollampen for den igangværende fase blinker.
 - Tromlen roterer stadigvæk regelmæssigt for at forhindre, at vasketøjet krøller.
 - Lugen forbliver låst.
 - Du skal tømme vandet ud for at åbne lugen:
1. Tryk om nødvendigt på knappen Spin for at reducere apparatets foreslåede centrifugeringshastighed.
 2. Berør knappen Start/Pause:

- Hvis du har indstillet , tømmer apparatet vandet og roterer.
- Hvis du har indstillet , tømmer apparatet kun vandet.

Tilvalgslampen  eller  slukkes, mens kontrollampen  blinker og derefter slukkes.

3. Når programmet er færdigt, og lampen for lugens lås  slukkes, kan du åbne lugen.
4. Tryk på knappen On/Off i nogle få sekunder for at slukke for apparatet.



Under alle omstændigheder tømmes vandet automatisk efter ca. 18 timer.

12.13 Standbytilvalg

Standby-funktionen deaktiverer automatisk maskinen, så det mindsker energiforbruget, når:

- Du bør ikke bruge maskinen i 5 minutter, inden du trykker på Start/Pause -knappen. Tryk på On/Off -knappen for at tænde for apparatet igen.
- 5 minutter efter vaskeprogrammets afslutning Tryk på On/Off -knappen for at tænde for apparatet igen. Displayet viser afslutningen på det sidst valgte program. Drej programknappen for at indstille et nyt program.



Hvis du indstiller et program eller et tilvalg, der slutter med vand i tromlen, slukker standbyfunktionen **ikke** for apparatet for at minde dig om at tømme vandet.

13. RÅD OG TIP



ADVARSEL!

Se kapitlerne om sikkerhed.

13.1 Ilægning af vasketøj

- Opdel vasketøjet i: hvidt, kulørt, syntetiske stoffer, finvask og uld.
- Følg vaskeanvisningerne på vasketøjsmærkerne.
- Undgå at vaske hvidt og kulørt tøj sammen.
- Visse kulørte ting kan blive affarvet ved den først vask. Vi anbefaler, at du vasker dem separat de første par gange.
- Vend indersiden udad på flerlagede stoffer, uld og genstande med trykte illustrationer.
- Forbehandl genstridige pletter.
- Vask genstridige pletter med et specielt vaskemiddel.
- Vær forsigtig med gardiner. Fjern krogene, eller læg gardinerne i en vaskepose eller i et pudebetræk.
- En for lille mængde vasketøj kan forårsage problemer med centrifugeringen, hvilket kan føre til for kraftig vibration. Hvis dette sker:

- a. afbryd programmet, og åbn lugen (se kapitlet "Daglig brug");
 - b. gendistribuer mængden manuelt, så genstandene er jævnt fordelt i karret.
 - c. tryk på Start/Pause-knappen. Centrifugeringsfasen fortsætter.
- Knap pudebetræk, luk lynlåse, hægt hæfter, og lås tryklåse. Bind bæltter, snore, snørebånd, bånd og andre løse genstande.
 - Vask ikke tøj uden sømme eller med snit. Brug en vaskepose til at vaske små og/eller sarte genstande (f.eks. bh'er med bøjle, bæltter, strømpebukser, snørebånd, bånd osv).

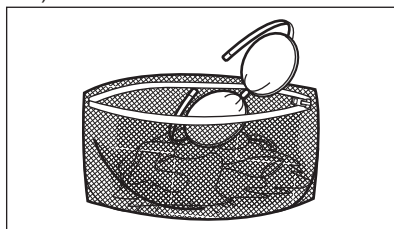

- Tøm lommerne og fold tøjet ud.

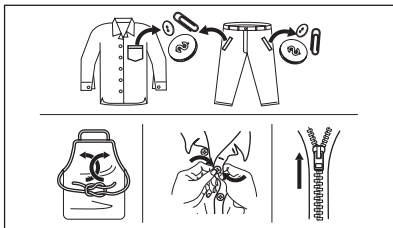

13.2 Vanskelige pletter

Til nogle pletter er vand og vaskemiddel ikke tilstrækkeligt.

Vi anbefaler, at du forbehandler disse pletter, inden du lægger tøjet i maskinen.

Man kan få specielle pletfjernere. Brug den specielle pletfjerner, der kan anvendes til plet- og stoftyten.

13.3 Vaskemiddeltype og -mængde

Valget af vaskemiddel og brugen af korrekte mængder påvirker ikke kun dine vaskeresultater, men hjælper også med at undgå affald og beskytte miljøet:

- Brug kun vaskemidler og andre behandlinger, der er specielt beregnet til vaskemaskiner: Følg først disse generelle regler:
 - vaskepulver til alle stoftyper undtagen sarte ting. Foretræk vaskepulver med blegemiddel til hvide ting og hygiejnisering af vasketøj,
 - flydende vaskemiddel, helst til vaskeprogrammer med lave temperaturer (60 °C maks.) til alle stoftyper eller specialmiddel kun til uld.
- Valget og mængden af vaskemiddel vil afhænge af: type stof (finvask, uld, bomuld osv.), tøjets farve, mængdens størrelse, grad af snavs, vasketemperatur og hårdheden af det anvendte vand.
- Følg anvisningerne på pakken af vaskemidlerne eller andre behandlingsmidler uden at overskride det angivne maksimumniveau (**MAX**).
- Undgå at blande forskellige typer vaskemidler.

- Brug mindre vaskemiddel, hvis:
 - Der vaskes mindre tøj.
 - Tøjet kun er let snavset.
 - Der er en stor mængde skum under vask.
- Når du bruger vaskemiddeltabs eller -kapsler, skal du altid lægge dem ind i tromlen, ikke i vaskemiddelskuffen.

Utilstrækkeligt vaskemiddel kan forårsage:

- utilfredsstillende vaskeresultater,
- at vaskemængden bliver grå,
- fedtet tøj,
- mug i apparatet.

For meget vaskemiddel kan forårsage:

- skumdannelse,
- reduceret vaskeeffekt,
- utilstrækkelig skylning,
- en større indvirkning på miljøet.

13.4 Råd om økologi

For at spare vand og energi og for at hjælpe med at beskytte miljøet anbefaler vi, at man følger disse råd:

- **Normalt snavset tøj** kan vaskes **uden forvask** for at spare vaskemiddel, vand og tid (det beskytter også miljøet!).
- Hvis apparatet fyldes til den **maksimalle kapacitet, der er angivet for hvert program, hjælper det med at reducere energi- og vandforbrug**.
- Med tilstrækkelig forbehandling kan man fjerne pletter og begrænset snavs. Derefter kan vasketøjet vaskes ved en lavere temperatur.
- For at bruge den rigtige mængde vaskemiddel bør du se den mængde, der er foreslået af vaskemiddelproducenten, og kontrollere vandets hårdhed i dit husholdningssystem. Se 'Vandets hårdhedsgrad'.
- Indstil den **maksimalt mulige centrifugeringshastighed** for det valgte vaskeprogram, **inden du turrer dit vasketøj i en tørretumbler**. Dette sparer energi under tørring!

13.5 Vandets hårdhed

Hvis vandets hårdhedsgrad i dit område er højt eller moderat, anbefaler vi, at du bruger et middel til blødgøring af vandet.

I områder, hvor vandets hårdhedsgrad er lav, er det ikke nødvendigt at bruge det.

Kontakt dit lokale vandværk for at få oplysninger om vandets hårdhedsgrad.

Brug den korrekte mængde middel til blødgøring af vand. Følg anvisningerne, som findes på pakningen af produktet.

14. VEDLIGEHOLDELSE OG RENGØRING



ADVARSEL!

Se kapitlerne om sikkerhed.

14.1 Periodisk rengøringsplan

Periodisk rengøring hjælper med at forlænge dit apparats levetid.

Efter hver cyklus skal du holde lugen og vaskemiddelskuffen en smule på klem for at få luftcirkulation og tørre fugtigheden inde i apparatet: dette forhindrer skimmel og lugt.

Hvis apparatet ikke bruges i lang tid: luk for vandhanen, og kobl maskinen fra strømforsyningen.

Vejledende periodisk rengøringsplan:

Afkalkning	To gange om året
Vedligeholdelsesvask	En gang om måneden
Rengør lugetætning	Hver anden måned
Rengør tromle	Hver anden måned
Rengør vaskemiddelskuffe og Auto-Dose-beholdere	To gange om året
Rengør dræningspumpefilter	To gange om året
Rengør tilløbsslangen og filteret i indløbsventilen	To gange om året

De følgende afsnit forklarer, hvordan du skal rengøre hver del.

14.2 Fjernelse af fremmedlegemer



Sørg for, at alle lommer er tomme, og at alle løse elementer er fastgjort, inden du kører programmet. Se "Ilægning af vasketøj" i 'Råd og tips'.

Fjern eventuelle fremmedlegemer (såsom metalclips, knapper, mønter osv.), som du måske kan finde i lugetætningen, filtrene og tromlen. Se afsnittene "Lugetætning med dobbelt kantvandlås", "Rengøring af tromlen", "Rengøring af dræningspumpen" og "Rengøring af tilløbslangen og ventilfilteret". Kontakt om nødvendigt det autoriserede servicecenter, hvis dette ikke hjælper.

14.3 Udvendig rengøring

Rengør kun maskinen med mild sæbe og varmt vand. Tør alle overfladerne helt.

Brug ikke skurepuder eller ridsemateriale.



FORSIGTIG!

Undlad at bruge sprit, opløsningsmidler eller kemiske produkter.



FORSIGTIG!

Rengør ikke metalflader med klorinbaseret rengøringsmiddel.

14.4 Afkalkning



Hvis vandets hårdhedsgrad i dit område er højt eller moderat, anbefaler vi, at du bruger et afkalkningsmiddel til vaskemaskiner.

Undersøg regelmæssigt tromlen for kalk.

De almindelige vaskemidler indeholder skyllemidler, men vi anbefaler at køre et program med tom tromle og et afkalkningsmiddel ind imellem.

- i** Følg altid anvisningerne, som findes på pakningen af produktet.

14.5 Vedligeholdelsesvask

Den gentagne og længevarige brug af programmer ved lave temperaturer og korte programmer kan forårsage aflejring af vaskemiddel, fnugrester, bakterievækst og dannelse af biofilm i tromlen og karret. Dette kan forårsage dårlige lugte og mug.

For at fjerne disse aflejringer og gøre apparatets indvendige del hygiejnisk bør du køre en vedligeholdelsesvask mindst én gang om måneden:

1. Fjern alt vasketøjet i tromlen.
2. Deaktiver funktionen AutoDose for vaskemiddel og skyllemiddel.
3. Kør et bomuldsprogram med den højeste temperatur og tilsæt lidt vaskepulver, eller kør programmet Maskinrens, hvis det er tilgængeligt.

14.6 Lugetætning

Dette apparat er designet med et **selvrensende dræningssystem**, der gør det muligt at dræne fnugfiltre, som falder af tøjet, ud med vandet. Se jævnlige tætningen efter. Mønter, knapper, andre små genstande kan genvindes i slutningen af cyklussen.

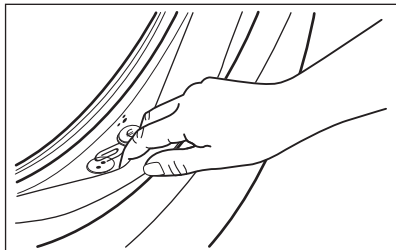

Rengør den, hvis det er nødvendigt, ved hjælp af et rengøringsmiddel med ammoniak uden at ridse tætningsens overflade.

- i** Følg altid anvisningerne, som findes på pakningen af produktet.

14.7 Rengøring af tromlen

Undersøg regelmæssigt tromlen for at undgå uønskede aflejringer.

Der kan aflejres rust i tromlen på grund af rustent fremmedlegeme i vasketøjet, eller fordi brugsvandet er jernholdigt

Rengør tromlen med specielle produkter til rustfrit stål.

- i** Følg altid anvisningerne, som findes på pakningen af produktet.

Rengør ikke tromlen med sure afkalkningsmidler, skuremidler, der indeholder klor eller jern eller ståluld.

Sådan opnås en grundig rengøring:

1. Rengør tromlen med specielle produkter til rustfrit stål.
- i** Følg altid anvisningerne, som findes på pakningen af produktet.
2. Fjern alt vasketøjet i tromlen.
 3. Deaktiver funktionen AutoDose for vaskemiddel og skyllemiddel.
 4. Tilføj en manuel lille mængde vaskepulver eller et bestemt produkt i den tomme tromle for at skylle evt. rester ud.

- i** Ind imellem, viser displayet muligvis i slutningen af et program ikonet : Dette er en anbefaling til at udføre "tromlerengøring". Når tromlerensningen er udført er blevet udført, forsvinder ikonet.

14.8 Rengøring af vaskemiddelbeholderen og AutoDose-beholderne



FORSIGTIG!
Skift ikke mærke eller type af vaskemiddel, skyllemiddel eller tilsætningsstoffer inden i beholderne uden først at rengøre beholderne.



Sørg inden rengøringen for, at alle rummene er tomme.

Med henblik på at forhindre mulige aflejringer af indtørret vaskemiddel, klumpet skyllemiddel, mugdannelse i vaskemiddelbeholderen og/eller klumpede flydende plejemidler i AutoDose-beholderne, **bør der ind imellem udføres følgende rengøringsprocedure:**

1. Åbn vaskemiddelskuffen. Tryk hagen som angivet på billedet, og træk vaskemiddelbeholderen ud.

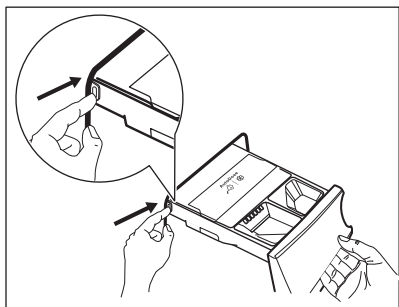

2. Fjern indsatsen til skyllemidlet og, hvis indsat, beholderen til flydende vaskemiddel.

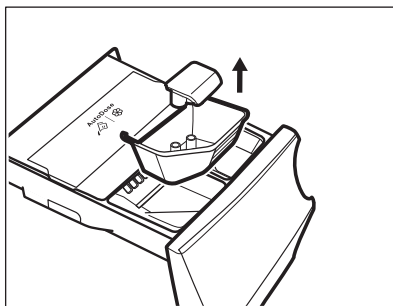
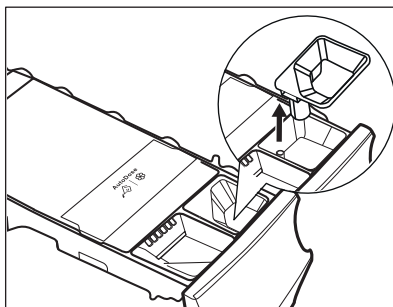

3. Åbn drænproppen til hver beholder, og tøm dem i en vask.

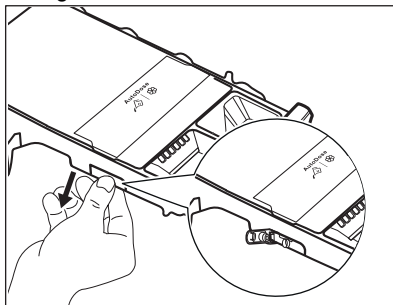

4. Tryk hagen på bagsiden, som angivet på billedet, og løft topdækslet op for at fjerne det.

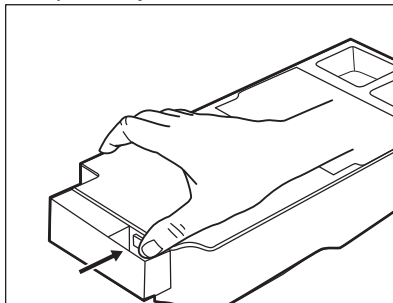

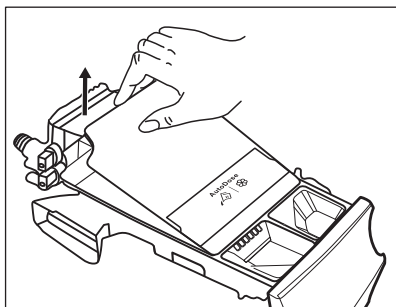

5. Vask skuffen og alle indsatser under rindende vand.

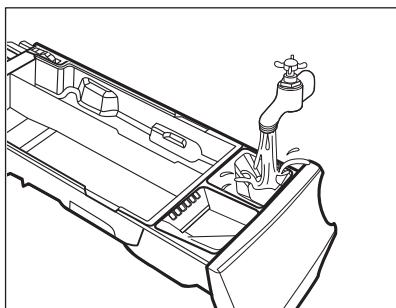

FORSIGTIG!
Brug ikke skarpe eller
metalliske børster og
svampe.

6. Vend beholderen på hovedet, og åbn det nederste dæksel, som angivet på billedet.

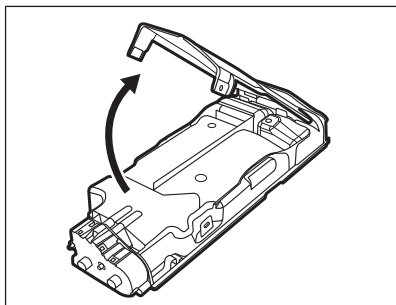

7. Sørg for, at alle vaskemiddelrester bliver fjernet fra transportøren. Brug kun bløde fugtige klude.
8. Sæt det nederste dæksel på plads igen ved at flugte dens huller på skuffehagerne, som angivet på billedet. Luk den, til der lyder et "klik".

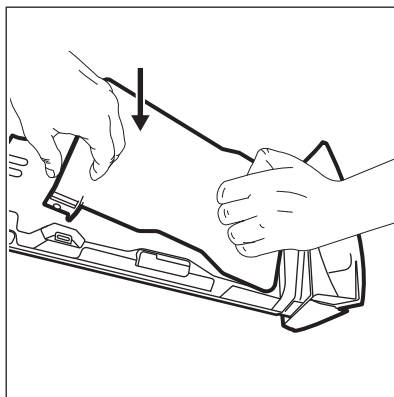

FORSIGTIG!
Tryk på det nederste
dæksel, som indikeret på
billedet. Sørg for, at det er
lukket korrekt.

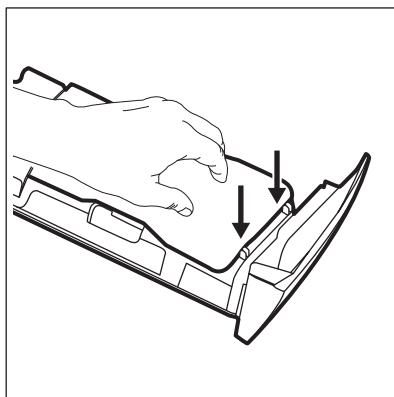

ADVARSEL!
Rengør ikke med skarpe
og metalliske børster eller
andre værktøjer, pumper
eller sensorer alokeret
bagpå
vaskemiddelskuffen. Brug
om nødvendigt kun bløde,
fugtige klude.

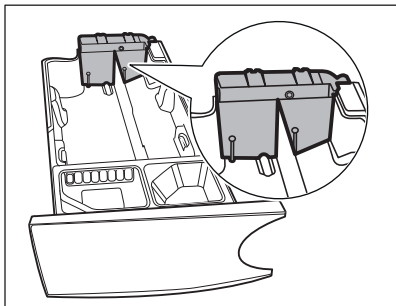
**ADVARSEL!**

Hvis der er nogle rester tilbage på beholdernes bagområde, skal du lægge vaskemiddelskuffen i blød i varmt vand. Brug ikke værktøjer til at rengøre den. Inden iblødning skal du fjerne håndtaget ved at trykke på den røde knap og skubbe håndtagene, som angivet på billedet.

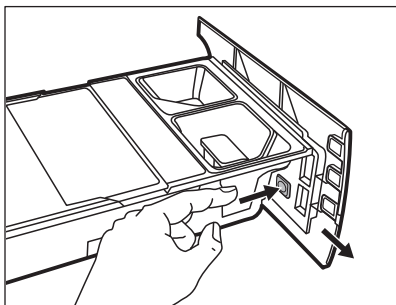

9. Sørg for, at alle rester af vaskemiddel fjernes fra den øverste og nederste del af fordybningen. Brug en lille børste til at rengøre fordybningen.

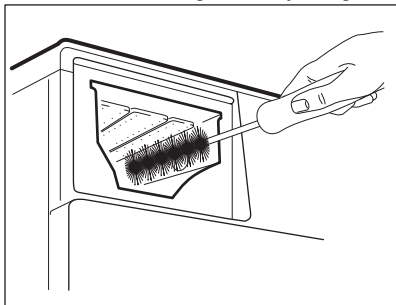

10. Genmonter skuffen som følger:

- Anbring håndtaget, hvis det blev demonteret.
- Anbring det nederste dæksel, og tryk til der lyder et "klik".
- Anbring topdækslet på beholderrummet, og tryk til der lyder et "klik".
- Udskift komponenter på manuel rum.

11. Indsæt vaskemiddelbeholderen i styreskinne, og luk den forsigtigt, til der lyder et "klik". Kør skylning uden tøj i tromlen.

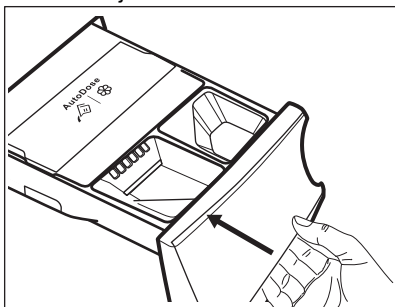

For at gendanne funktionen skal du genfylde beholderne med vaskemiddel og skyllemiddel. Hvis du anbringer et forkert plejemiddel i beholderne, kan du nemt genindvinde det ved brug af drænproppen på begge sider af skuffen. Inden du åbner drænpropperne, skal du sørge for at placere en balje eller passende beholdere til opsamling af væsken under skuffen. Sørg for at lukke propperne korrekt inden påfyldning.

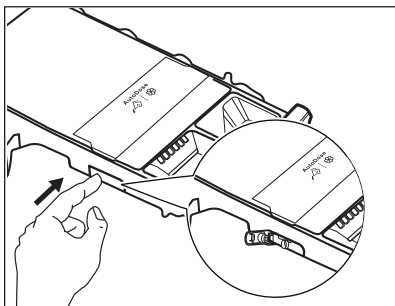

14.9 Rengøring af afløbspumpen



ADVARSEL!
Tag stikket ud af kontakten.



Efterse jævnligt filteret i afløbspumpen, og sørg for, at det er rent.

Rengør afløbspumpen hvis:

- Opvaskemaskinen tømmes ikke for vand.
- Tromlen drejer ikke rundt.
- Apparatet udsender en usædvanlig støj på grund af stoppelse i afløbspumpen.
- Displayet viser alarmkoden **E2 1**.



ADVARSEL!

- Fjern ikke filteret, mens apparatet er tændt.
- Rens ikke pumpen, hvis vandet i apparatet er varmt. Vent, til vandet er kølet ned

Fortsæt som følger for at rengøre pumpen:

1. Åbn dækslet til pumpen.

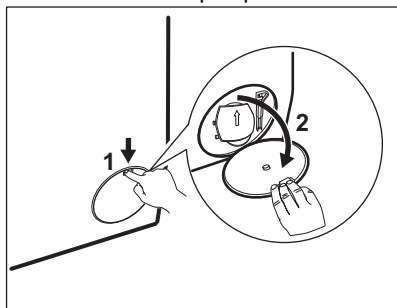

2. Anbring en passende skål under afløbspumpeadgangen for at opsamle vand, der flyder ud.
3. Åbn skakten nedad. Sørg altid for klude til optørring af spildt vand, når filteret fjernes.

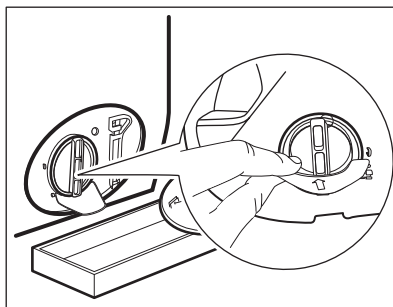

4. Drej filteret 180 grader mod uret for at åbne det, uden at fjerne det. Lad vandet flyde ud.

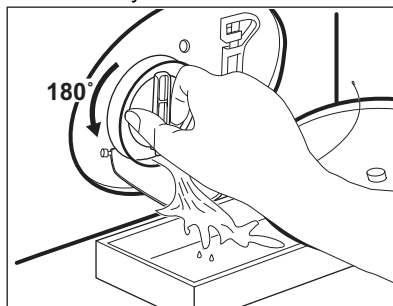

5. Når skålen er fuld af vand, skal filteret sættes tilbage, og beholderen tømmes.
6. Gentag trin 4 og 5, til vandet ikke længere flyder ud.
7. Drej filteret mod uret, og tag det af.

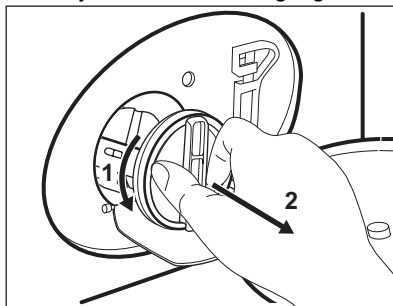

8. Fjern om nødvendigt fnug og genstande fra filterfordybningen.
9. Kontroller, at pumphjulet kan rotere. Hvis det ikke roterer, bedes du kontakte det autoriserede servicecenter.

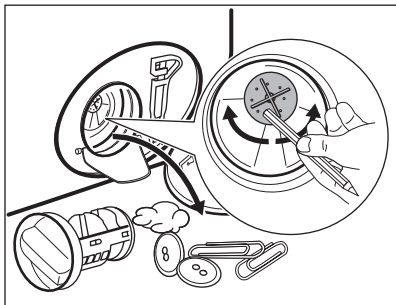

10. Rengør filteret under vandhanen.

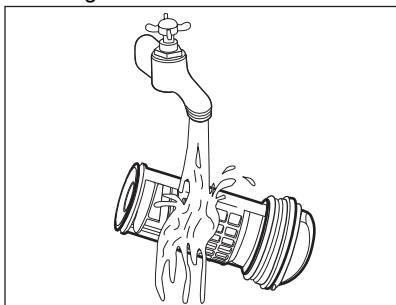

11. Sæt filteret på plads i de specielle skinner ved at dreje det med uret. Sørg for at stramme filteret korrekt for at forhindre lækager.

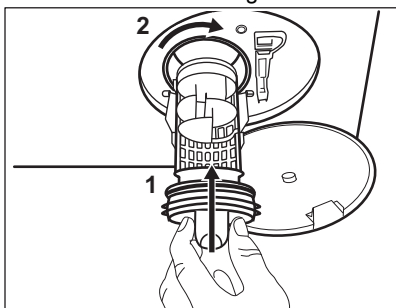

12. Luk dækslet til pumpen.

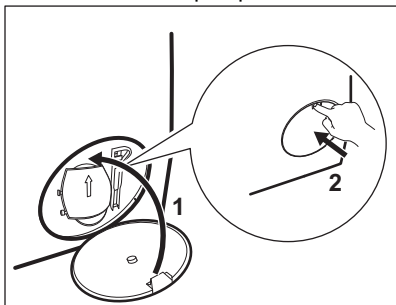

Når du tømmer vandet med nødtømningsproceduren, skal du igen aktivere udtømningsystemet:

- a. Kom 2 liter vand i vaskemiddelbeholderens rum til hovedvask.
- b. Start programmet for at tømme vandet ud.

14.10 Rengøring af tilløbsslangen og filteret i indløbsventilen

Det anbefales at rengøre både tilløbsslangens og ventilens filtre ind imellem for at fjerne evt. aflejringer, der kan have ophobet sig gennem tiden:

1. Fjern tilløbsslangen fra hanen, og rengør filteret.

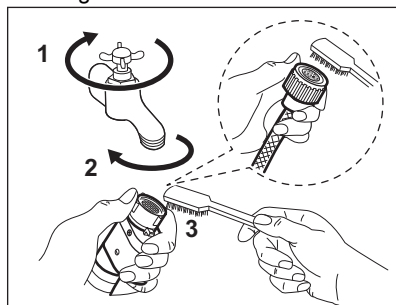

2. Fjern tilløbsslangen fra apparatet ved at løsne ringmøtrikken.

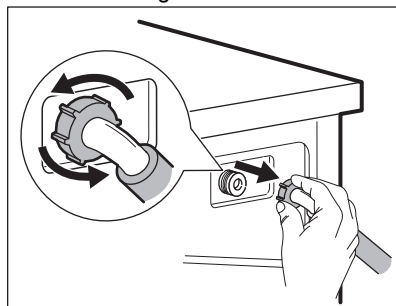

3. Rengør ventilfilteret på apparatets bagside med en tandbørste.

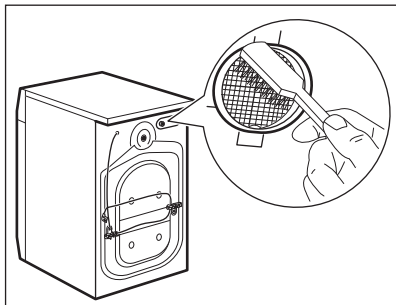

4. Når du igen tilslutter slangen på bagsiden af apparatet, skal du dreje den til venstre eller højre (ikke i lodret position), afhængigt af din vandhanes position.

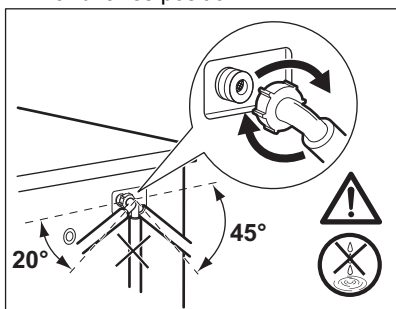

14.11 Nødtømning

Hvis apparatet ikke kan tømme vandet, bør du udføre den samme procedure, beskrevet i afsnittet "Rengøring af udtømningspumpe". Hvis det er nødvendigt, rengøres pumpen.

Når du tømmer vandet med nødtømningsproceduren, skal du igen aktivere udtømningsystemet:

1. Kom 2 liter vand i vaskemiddelbeholderens rum til hovedvask.
2. Start programmet for at tømme vandet ud.

14.12 Frostsikring

Hvis apparatet bliver installeret et sted, hvor temperaturen kan nå værdierne omkring 0 °C eller falde til under dette, skal du fjerne det resterende vand fra tilløbsslangen og afløbspumpen.

1. Træk stikket ud af stikkontakten.
2. Luk for vandhanen.
3. Læg de to ender af tilløbsslangen i en beholder, og lad vandet løbe ud af slangen.
4. Tøm afløbspumpen. Se nødtømningsproceduren.
5. Når afløbspumpen er tom, sættes tilløbsslangen på igen.



ADVARSEL!

Kontroller, at temperaturen er over 0 °C, inden du bruger apparatet igen. Producenten er ikke ansvarlig for skader forårsaget af lave temperaturer.

15. FEJLFINDING



ADVARSEL!

Se kapitlerne om sikkerhed.

15.1 Alarmkoder og mulige fejl

Maskinen starter ikke, eller den stopper under drift. Prøv først at finde en løsning på problemet (henvis til tabellerne).



ADVARSEL!

Sluk for maskinen, før der udføres nogen som helst form for eftersyn.

Ved nogle problemer viser displayet en alarmkode og Start/Pause knappen blinker kontinuerligt:

Problem	Mulig løsning
E11 Maskinen tager ikke vand ind korrekt.	<ul style="list-style-type: none"> • Kontrollér, at der er åbnet for vandhanen. • Kontrollér, at vandtrykket ikke er for lavt. Kontakt det lokale vandværk for at få disse oplysninger. • Sørg for, at vandhanen ikke er tilstoppet. • Kontrollér, at tilløbsslangen ikke er knækket, beskadiget eller bøjet. • Sørg for, at tilløbsslangen er tilsluttet korrekt. • Kontrollér, at tilløbsslangens og ventilens filtre ikke er tilstoppede. Se "Vedligeholdelse og rengøring".
E21 Maskinen tømmes ikke for vand.	<ul style="list-style-type: none"> • Kontrollér, at vandlåsen ikke er tilstoppet. • Kontrollér, at afløbsslangen ikke er knækket eller bøjet. • Kontrollér, at afløbsfiltret ikke er tilstoppet. Rens filtret om nødvendigt. Se "Vedligeholdelse og rengøring". • Kontrollér, at afløbsslangen er tilsluttet korrekt. • Indstil tømningensprogrammet, hvis du indstiller et program uden tømningensfase. Hvis udtømningensprogrammet ikke er tilgængeligt i programvælgeren, kan det indstilles via appen. • Indstil tømningensprogrammet, hvis du indstiller en valgmulighed, som slutter med vand i karret.
E41 Maskinens luge er åben eller ikke rigtigt lukket.	<ul style="list-style-type: none"> • Sørg for, at lågen er korrekt lukket.
E91 Intern fejl. Ingen kommunikation mellem maskinens elektroniske elementer.	<ul style="list-style-type: none"> • Programmet sluttede ikke korrekt, og maskinen stoppede for tidligt. Sluk for maskinen, og tænd igen. • Kontakt det autoriserede servicecenter, hvis alarmkoden vises igen.
EH1 : Strømforsyningsfrekvensen er uden for området.	
EH2 : Driftsspændingen er for høj.	
EH3 : Driftsspændingen er for lav.	
EF3 Overløbssikringen er aktiveret.	<ul style="list-style-type: none"> • Kobl maskinen fra strømforsyningen, og luk for vandhanen. Kontakt det autoriserede servicecenter.

Sluk og tænd for maskinen, hvis displayet viser andre alarmkoder. Kontakt det autoriserede servicecenter, hvis problemet fortsætter. I tilfælde af et andet problem med vaskemaskinen kan du se tabellerne herunder for mulige løsninger.

Problem	Mulig løsning
Programmet starter ikke.	<ul style="list-style-type: none"> • Kontrollér, at elstikket er tilsluttet stikkontakten. • Sørg for, at maskinens låge er lukket. • Kontrollér, at der ikke er sprunget en sikring i relæet. • Sørg for, at Start/Pause er blevet berørt. • Hvis den udskudte start er indstillet, kan du annullere den eller vente på, at nedtællingen er færdig. • Kontrollér, at vaskemiddeldispenseren er lukket. • Deaktiver børnesikringen, hvis den er aktiveret. • Kontrollér knappens position på det valgte program.
Maskinen bliver fyldt med vand og tømmes med det samme.	<ul style="list-style-type: none"> • Kontrollér, at afløbslangen er i den korrekte position. Slangen er muligvis placeret for lavt. Se "Installationsvejledning".
Centrifugeringen fungerer ikke, eller en vask varer længere end normalt.	<ul style="list-style-type: none"> • Indstil centrifugeringsprogrammet. Hvis udtømningsprogrammet ikke er tilgængeligt i programvælgeren, kan det indstilles via appen. • Kontrollér, at afløbsfiltret ikke er tilstoppet. Rens filtret om nødvendigt. Se "Vedligeholdelse og rengøring". • Justér tøjet i tromlen manuelt, og start centrifugeringsfasen igen. Dette kan skyldes balanceproblemer.
Der er vand på gulvet.	<ul style="list-style-type: none"> • Kontrollér, at tilslutningerne til vandslangen er tætte, og at der ikke er nogen lækager. • Kontrollér, at vandtilløbsslangen og/eller afløbsslangen ikke har nogen skader. • Kontrollér, at du bruger det rigtige vaskemiddel og den korrekte mængde.
Du kan ikke åbne maskinens luge.	<ul style="list-style-type: none"> • Kontrollér, at der ikke er valgt et vaskeprogram, som ender med vand i karret. • Kontrollér, at opvaskeprogrammet er færdigt. • Vælg tømning- eller centrifugeringsprogrammet, hvis der er vand i tromlen. Hvis centrifugerings- og udtømningsprogrammerne ikke er tilgængelige i programvælgeren, kan de indstilles via appen. • Kontrollér, at maskinen modtager strøm. • Dette problem kan skyldes en fejl i maskinen. Kontakt det autoriserede servicecenter. • Sørg for, at x ikke er aktiveret. Deaktiver funktionen.
Displayet viser ikke den trådløse indikator  .	<ul style="list-style-type: none"> • Kontrollér det trådløse signal. • Sørg for, at den trådløse forbindelse er tændt. Se afsnittet "Konfiguration af vaskemaskinens trådløse forbindelse" i kapitlet "Opsætning af wi-fi-forbindelse". • Kontrollér hjemmets netværk og router. • Genstart routeren. • Kontakt din udbyder af trådløst netværk, hvis der er yderligere problemer med netværket.

Problem	Mulig løsning
Appen kan ikke få forbindelse til maskinen.	<ul style="list-style-type: none"> • Kontrollér det trådløse signal. • Kontrollér, om din smartenhed er forbundet med det trådløse netværk. • Kontrollér hjemmets netværk og router. • Genstart routeren. • Kontakt din udbyder af trådløst netværk, hvis der er problemer med netværket. • Maskinen, smartenheden eller begge dele skal konfigureres igen, fordi en ny router er installeret, eller routerkonfigurationen er blevet ændret.
Appen kan ofte ikke få forbindelse til maskinen.	<ul style="list-style-type: none"> • Sørg for, at det trådløse signal når frem til maskinen. Prøv at flytte hjemmets router så tæt på maskinen som muligt, eller overvej at købe en trådløs forlænger. • Sørg for, at det trådløse signal ikke forstyrres af mikrobølgeovnen. Sluk for mikrobølgeovnen. Undgå at bruge mikrobølgeovnen og fjernbetjeningen på samme tid.
Displayet viser  . Alle knapper er inaktive, bortset fra On/Off.	<ul style="list-style-type: none"> • Maskinen henter alle tilgængelige opdateringer. Vent, indtil opdateringsprocessen er færdig. Hvis du slukker for maskinen under opdateringen, fortsætter den, når du tænder for maskinen igen.
Maskinen udsender en unormal lyd og vibrerer.	<ul style="list-style-type: none"> • Sørg for, at maskinen er korrekt nivelleret. Se "Installationsvejledning". • Kontrollér, at emballagen og/eller transportboltene er fjernet. Se "Installationsvejledning". • Kom mere vasketøj i tromlen. Tøjmængden kan være for lille.
Programmets varighed øges eller mindskes, mens programmet kører.	<ul style="list-style-type: none"> • Kontrollamperne ProSense System kan justere programvarigheden i henhold til vasketøjets type og mængde. Se " ProSense System Fyldningsdetektion" i kapitlet "Daglig brug".
Vaskeresultatet er ikke tilfredsstillende.	<ul style="list-style-type: none"> • Øg mængden af vaskemiddel, eller brug et andet vaskemiddel. • Brug særlige produkter til at fjerne vanskelige pletter, inden du vasker tøjet. • Kontrollér, at du har indstillet den korrekte temperatur. • Reducer mængden af vasketøj. • Når du bruger AutoDose-beholderne, skal du sørge for, at de ikke er tomme. • Når du bruger AutoDose-beholderne, skal du bekræfte den forudindstillede dosering af vaskemiddel/skyllemiddel. Se afsnittet "Grundindstilling" i afsnittet " AutoDose-teknologi". • Sørg for, at du har rengjort AutoDose-beholderne, før der anvendes et andet mærke og type vaskemiddel, skyllemiddel eller andre plejemidler.

Problem	Mulig løsning
Der dannes for meget skum i tromlen under en vaskecyklus.	<ul style="list-style-type: none"> • Reducér mængden af vaskemiddel. • Når du bruger AutoDose-beholderne, skal du bekræfte den forudindstillede dosering af vaskemiddel/skyllemiddel. Se afsnittet "Grundindstilling" i afsnittet "AutoDose-teknologi".
Niveaueet af vaskemiddel/skyllemiddel reduceres ikke i AutoDose-beholderne efter vask.	<ul style="list-style-type: none"> • Dette er normalt. Beholderne er ret store, og forbruget af vaskemiddel er muligvis ikke let at se.

Tænd for maskinen, når du har gennemført kontrollen. Programmet fortsætter fra det sted, hvor det blev afbrudt.

Kontakt det autoriserede servicecenter, hvis problemet opstår igen.

De nødvendige oplysninger til servicecenteret er angivet på maskinens typeskilt.

16. FORBRUGSVÆRDIER

16.1 Introduktion

 Se linket www.theenergylabel.eu for detaljerede oplysninger om energimærket.

 QR-koden på energimærket, der leveres med maskinen, indeholder et link til oplysningerne relateret til apparatets ydelse i EU EPREL-databasen. Opbevar energimærket til reference sammen med brugervejledningen og alle andre dokumenter, der følger med denne maskine. Det er også muligt at finde de samme oplysninger i EPREL ved hjælp af linket <https://eprel.ec.europa.eu> og modelnavnet og produktnummeret, som du finder på skabets typeskilt. Se kapitlet "Produktbeskrivelse" for placering af typeskiltet.

16.2 Forklaring

kg	Ilægning af tøj.	tt:mm	Programvarighed.
kWh	Energiforbrug.	°C	Temperatur i vasketøjet.
Liter	Vandforbrug.	o/m	Centrifugeringshastighed.
%	Resterende fugt ved slutningen af centrifugeringsfase. Jo højere centrifugeringshastighed, des højere er støjen, og des lavere er den resterende fugt.		

 Værdier og programvarighed kan variere afhængigt af forskellige forhold (f.eks. rumtemperatur, vandtemperatur og -tryk, mængdens størrelse og type vasketøj, forsyningsspænding), samt hvis du ændrer standardindstillingen for et program.

16.3 I henhold til Kommissionens forordning EU 2019/2023

Eco 40-60-program	kg	kWh	Liter	tt:mm	%	°C	o/m ¹)
Hel fyldning	9	0.760	64.0	3:40	53.00	33	1351
Halv fyldning	4,5	0.440	47.0	2:45	53.00	27	1351
Kvart fyldning	2,5	0.300	39.0	2:35	54.00	26	1351

1) Maks. centrifugeringshastighed.

Strømforgbrug i forskellige tilstande

Slukket (W)	Standby (W)	Udskyd start (W)	Netværksforbundet standby (W)
0.50	0.50	4.00	2.00 ¹⁾

Tid til slukket/standbytilstand er maksimum 15 minutter.

1) Energiforbruget for den tilsluttede funktion er ca. 17,5 kWh pr. år. For at afbryde denne funktion bedes du se kapitlet "Wi-fi - forbindelsesopsætning".

16.4 Almindelige programmer



Disse værdier er kun vejledende.

Program	kg	kWh	Liter	tt:mm	%	°C	o/m ¹)
Bomuld ²⁾ 95°C	9	2.75	85.0	4:00	52.00	85	1400
Bomuld 60 °C	9	1.65	80.0	3:30	52.00	55	1400
Bomuld ³⁾ 20°C	9	0.35	80.0	3:00	52.00	20	1400
Syntetisk 40°C	4	0.85	75.0	2:30	35.00	40	1200
Finvask ⁴⁾ 30°C	2	0.35	60.0	1:25	35.00	30	1200

Program	kg	kWh	Liter	tt:mm	%	°C	o/m ¹⁾
Uld 30°C	1,5	0.30	70.0	1:05	30.00	30	1200

- 1) Referenceindikator for centrifugeringshastigheden.
- 2) Velegnet til vask af meget snavsede stoffer.
- 3) Velegnet til vask af let snavsset bomuld, syntetiske stoffer og blandingsfibre.
- 4) Den udfører også hurtige vaskeprogrammer til let snavsset tøj.

17. HURTIGVEJLEDNING

17.1 Daglig brug

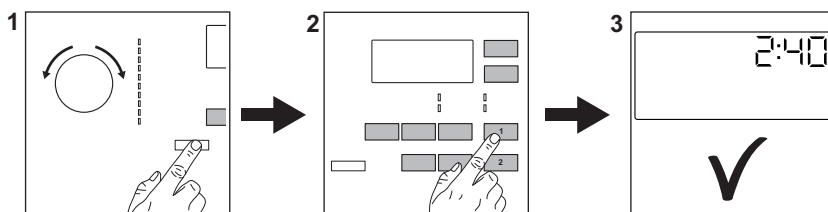

Sæt stikket i kontakten.

Åbn for vandhanen.

Læg vasketøjet i.

Hæld vaskemidlet og anden behandling i det passende rum i beholderen til vaskemiddel.

1. Tryk på knappen **On/Off** for at tænde for apparatet. Drej programvælgeren til det ønskede program.

2. Indstil de ønskede tilvalg (1) ved hjælp af de tilsvarende berøringsknapper. Tryk på knappen **Start/Pause** (2) for at starte programmet.

3. Apparatet starter. Tag vasketøjet ud i slutningen af programmet.

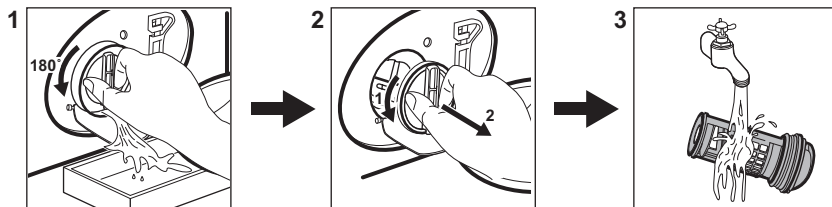

Tryk på knappen **On/Off** for at slukke for apparatet.

17.2 Rengøring af afløbspumpefilteret



Rengør filteret regelmæssigt, og især hvis alarmkoden **E2** i vises på displayet.

17.3 Programmer

Programmer	Mængde	Produktbeskrivelse
MixLoad 69min	5 kg	Bomuld og syntetisk tøj. Dette program sikrer en god vaskeevne på kort tid.
Eco 40-60	9 kg	Hvid og kulørt bomuld. Normal snavset tøj.
Bomuld	9 kg	Hvid og kulørt bomuld.
Syntetisk	4 kg	Syntetiske eller blandede stoffer.
Finvask	2 kg	Sarte tekstiler som akryl, viskose, polyester.
Uld 	1,5 kg	Uld, der kan vaskes i maskinen, og uld, der kan vaskes i hånden, og sarte stoffer.
20 min. - 3 kg	3 kg	Bomuld og syntetisk tøj, der er let snavset eller kun brugt én gang.
Outdoor 	2,5 kg ¹⁾ 1 kg ²⁾	Moderne sportstøj til udendørs brug.
Hygiene 	9 kg	Hvid bomuld. Dette program fjerner mere end 99,99 % af bakterier og vira ³⁾ . Det sikrer også en korrekt reduktion af allergener.
Maskinrens	-	Vedligeholdelsescyklus til tromlerensning.

1) Vaskeprogram.

2) Vaskeprogram og vandtæthedsfase.

3) Testet for Staphylococcus aureus, Enterococcus faecium, Candida albicans, Pseudomonas aeruginosa og MS2 Bacteriophage i ekstern test udført af Swisstatest Testmaterialien AG i 2021 (Testrapport nr. 202120117).

18. MILJØHENSYN

Genbrug materialer med symbolet . Anbring emballagematerialet i passende beholdere til genbrug. Hjælp med at beskytte miljøet og menneskelig sundhed samt at genbruge affald af elektriske og elektroniske apparater.

Kasser ikke apparater, der er mærket med symbolet , sammen med husholdningsaffaldet. Lever produktet tilbage til din lokale genbrugsplads eller kontakt din kommune.



The software in this product contains components that are based on free and open source software. AEG gratefully acknowledges the contributions of the open software and robotics communities to the development project.

To access the source code of these free and open source software components whose license conditions require publishing, and to see their full copyright information and applicable license terms, please visit:
<http://aeg.opensourcerepository.com> (folder NIUS)