



DA Tørretumbler
NO Tørketrommel

Brugsanvisning
Bruksanvisning

2
22



INDHOLDSFORTEGNELSE

1. OPLYSNINGER OM SIKKERHED.....	3
2. SIKKERHEDSANVISNINGER.....	5
3. PRODUKTBESKRIVELSE.....	6
4. BETJENINGSPANEL.....	7
5. PROGRAMTABEL.....	8
6. TILVALG.....	9
7. INDSTILLINGER.....	10
8. FØR FØRSTE ANVENDELSE.....	12
9. DAGLIG BRUG.....	12
10. RÅD OG TIPS.....	13
11. VEDLIGEHOLDELSE OG RENGØRING.....	14
12. FEJLFINDING.....	16
13. TEKNISKE DATA.....	17
14. HURTIGVEJLEDNING.....	19

VI TÆNKER PÅ DIG

Tak for dit køb af et Electrolux-apparat. Du har valgt et produkt, som giver dig årtiers professionel erfaring og innovation på én gang. Genialt og elegant. Det er designet med dig i tankerne. Så uanset hvornår du bruger det, kan du være sikker på, at du får fantastiske resultater hver gang.

Velkommen til Electrolux.

Besøg vores websted for at:



Få rådgivning, brochurer, fejlfinding, serviceinformation:
www.electrolux.com/webselfservice



Registrere dit produkt for bedre service:
www.registerelectrolux.com



Købe tilbehør, forbrugsvarer og originale reservedele til dit apparat:
www.electrolux.com/shop

KUNDEPLEJE OG SERVICE

Brug altid originale reservedele.

Sørg for at have følgende data tilgængelig, når du kontakter vores autoriserede servicecenter: Model, PNC, serienummer.

Du finder oplysningerne på maskinens typeskilt.

⚠ Advarsel/Forsigtig-Sikkerhedsanvisninger

📄 Generelle oplysninger og gode råd

🌿 Miljøoplysninger

Ret til ændringer uden varsel forbeholdes.

1. ⚠️ OPLYSNINGER OM SIKKERHED

Læs brugsanvisningen grundigt, før du påbegynder installationen og ibrugtagningen af dette apparat. Producenten påtager sig intet ansvar for eventuelle skader, der er resultatet af forkert installation eller brug. Opbevar altid brugsanvisningen på et sikkert og tilgængeligt sted til senere opslag.

1.1 Sikkerhed for børn og andre udsatte personer



ADVARSEL!

Risiko for kvælning, personskade eller permanent invaliditet.

- Apparatet kan bruges af børn fra 8 år og opefter samt af personer med nedsat fysisk, sensorisk eller psykisk funktionsevne, eller som mangler den nødvendige erfaring eller viden, hvis de er under opsyn eller er blevet instrueret i at bruge apparatet på en sikker måde samt forstår de medfølgende farer.
- Børn mellem 3 og 8 år og personer med omfattende og komplekst handicap skal holdes på afstand, medmindre de overvåges konstant.
- Børn på under 3 år skal holdes på afstand, med mindre de overvåges konstant.
- Børn må ikke lege med apparatet.
- Opbevar al emballage utilgængeligt for børn, og bortskaf det korrekt.
- Opbevar vaskemidler utilgængeligt for børn.
- Lad ikke børn og husdyr komme tæt på maskinen, mens lågen er åben.
- Hvis apparatet har en børnesikring, skal den aktiveres.
- Børn må ikke udføre rengøring og vedligeholdelse på apparatet uden opsyn.

1.2 Generelt om sikkerhed

- Apparatets specifikationer må ikke ændres.

- Hvis tørretumbleren stilles oven på en vaskemaskine, skal stablesættet anvendes. Stablesættet, der kan fås hos din autoriserede forhandler, må kun bruges med det apparat, der er angivet i vejledningen, som fulgte med tilbehøret. Læs den omhyggeligt inden installation (se installationsbrochuren).
- Apparatet kan monteres som fritstående eller under et køkkenbord med korrekt plads (se installationsbrochuren).
- Installér ikke apparatet bag en dør, der kan låses, en skydedør eller en dør med et hængsel på den modsatte side, der ville forhindre apparatets låge i at åbne helt.
- Ventilationsåbningen i bunden må ikke tildækkes af et gulvtæppe, måtte eller anden gulvbelægning.
- ADVARSEL: Apparatet må ikke forsynes gennem en ekstern kontaktnordning, som f.eks. en timer, eller være sluttet til et kredsløb, der regelmæssigt tændes og slukkes af et forsyningsværk.
- Sæt først netstikket i stikkontakten ved installationens afslutning. Sørg for, at der er adgang til elstikket efter installationen.
- Hvis strømforsyningskablet er beskadiget, skal det af sikkerhedsmæssige grunde udskiftes af producenten, et autoriseret servicecenter eller en tekniker for at undgå elektrisk stød.
- Undlad at overskride den maksimale fyldning på 7 kg (se kapitlet "Programtabel").
- Brug ikke apparatet, hvis tøj har været tilsmudset med industrikemikalier.
- Tør fnug eller rester fra emballage væk, der har ophobet sig omkring apparatet.
- Brug ikke maskinen uden et filter. Rengør fnugfilteret inden og efter hver brug.
- Tør ikke uvasket tøj i tørretumbleren.
- Hvis tøjet er tilsmudset med substanser som for eksempel madolie, acetone, alkohol, benzin,

petroleum, pletfjerner, terpentiner, voks og voksfjerner, skal det vaskes i varmt vand tilsat ekstra vaskemiddel, før det tørres i tørretumbleren.

- Genstande som skumgummi (latexgummi), badehætter, vandtætte tekstiler, ting med gummibagside og tøj eller puder forsynet med skumgummiindlæg må ikke tørres i tørretumbleren.
- Skyllemidler eller lignende produkter må kun bruges som angivet i vejledningen fra produktets producent.
- Fjern alle genstande fra tøjet, som kunne være en kilde til antændelse, f.eks. lighterer eller tændstikker.
- **ADVARSEL:** Stands aldrig tørretumbleren, før tørreprogrammet er helt slut, medmindre alt tøjet hurtigt tages ud og bredes ud, så varmen kan slippe væk.
- Sluk for apparatet, og tag netstikket ud af kontakten inden nogen som helst form for vedligeholdelse.

2. SIKKERHEDSANVISNINGER

2.1 Installation

- Fjern al emballagen.
- Undlad at installere eller bruge et beskadiget apparat.
- Følg installationsvejledningen, der følger med apparatet.
- Vær altid forsigtig, når du flytter apparatet, da det er tungt. Brug altid sikkerhedshandsker og lukket fodtøj.
- Stil eller brug ikke apparatet et sted, hvor temperaturen kan komme under 5 °C eller over 35 °C.
- Gulvarealet, hvorpå apparatet skal installeres, skal være fladt, stabilt, varmebestandigt og rent.
- Sørg for, at der er luftcirkulation mellem apparatet og gulvet.
- Hold altid apparatet lodret, når det flyttes.
- Apparatets bagside skal anbringes mod en væg.
- Når apparatet står i den endelige position, kontrolleres det, at det er korrekt i vater. Skru benene op og ned i overensstemmelse hermed.

2.2 Tilslutning, el



ADVARSEL!

Risiko for brand og elektrisk stød.

- Apparatet skal tilsluttes strøm m/jord, jvf. Stærkstrømsreglementet.
- Sørg for, at parametrene på typeskiltet er kompatible med de elektriske data for strømforsyningen.
- Brug altid en korrekt monteret lovlig stikkontakt.
- Brug ikke adaptorer med flere stik og forlængerledninger.
- Undgå at slukke for apparatet ved at trække i netledningen. Tag altid selve netstikket ud af kontakten.
- Undgå at berøre netledningen eller netstikket, hvis du har våde hænder.
- Apparatet er i overensstemmelse med EU-direktiverne.

2.3 Brug



ADVARSEL!

Risiko for personskade, elektrisk stød, brand, forbrændinger eller skade på apparatet.

- Dette apparat er kun til husholdningsbrug.
- Tør ikke beskadigede (iturevne, trevlede) genstande, som indeholder polstring eller fyld.
- Tør kun stoffer, som er egnet til tørring i tørretumbler. Følg instruktionerne på stofmærket.
- Hvis du har vasket dit vasketøj med en pletfjerner, skal du starte et ekstra skylleprogram, inden du starter tørretumbleren.
- Undlad at drikke eller tilberede mad med kondensvand/destilleret vand. Det kan føre til sundhedsproblemer for såvel mennesker som dyr.
- Undgå at sidde eller stå på apparatets åbne låge.
- Tør ikke dryppende vådt tøj i en tørretumbler.

2.4 Vedligeholdelse og rengøring



ADVARSEL!

Risiko for skader på mennesker eller apparat.

- Undlad at bruge højtryksrensere eller damp til at rengøre apparatet.
- Rengør apparatet med en fugtig, blød klud. Brug kun et neutralt rengøringsmiddel. Brug ikke slibende midler, skuresvampe, opløsningsmidler eller metalgenstande.

2.5 Bortskaffelse



ADVARSEL!

Risiko for personskade eller kvælning.

- Tag stikket ud af kontakten og kobl det fra vandforsyningen.
- Klip netledningen af tæt ved apparatet og bortskaf den.
- Fjern lågelåsen for at forhindre, at børn og kæledyr bliver fanget i tromlen.
- Bortskaf apparatet i overensstemmelse med lokale krav til bortskaffelse af affald af elektrisk og elektronisk udstyr (WEEE).

3. PRODUKTBEKRIVELSE

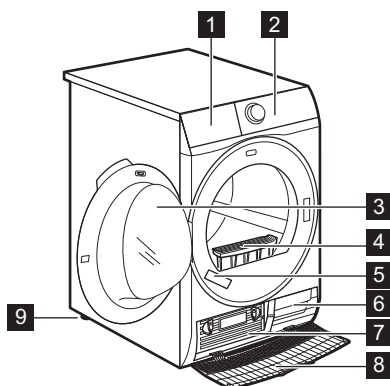

- 1 Tøm vandtank
- 2 Kontrolpanel
- 3 Apparatluge
- 4 Filter
- 5 Mærkeplade
- 6 Lufttilførselshuller
- 7 Varmevexler-lampe
- 8 Varmevexlerdæksel
- 9 Justerbare ben

- i** For at gøre det nemmere at ilægge vasketøj eller at installere maskinen kan lugen vendes om. (se separat folder).

4. BETJENINGSPANEL

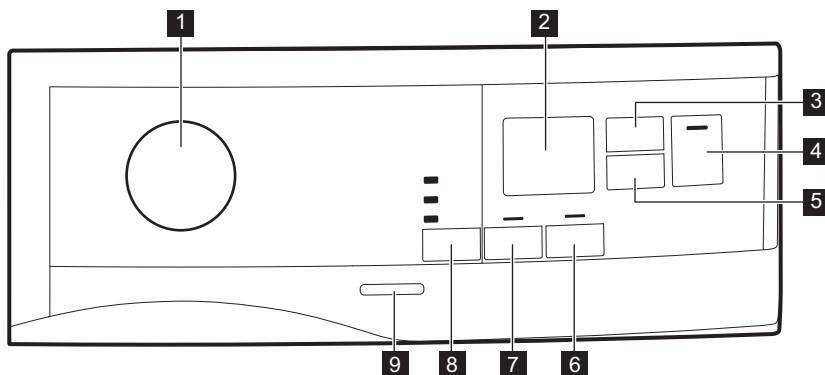

- 1** Programknap og ● RESET-knap
- 2** Display
- 3** Time Dry (Tid)-knap
- 4** Start/pause (Start/pause)-knap
- 5** Delay Start (Forsinket start)-knap
- 6** Extra Anticrease (Anti-krøl Fase)-knap
- 7** Delicates (Finvask)-knap
- 8** Dryness Level (Tørhedsgrad)-knap

- 9** Tænd/sluk-knap

i Tryk på knapperne med fingeren i området med symbolet eller navnet på funktionen. Undgå at bruge handsker, når du betjener betjeningspanelet. Sørg altid for, at betjeningspanelet er rent og tørt.

4.1 Display



Symbolet vises i displayet	Symbolbeskrivelse
	tilvalget tid til
	udskudt start slået til

Symbolet vises i displayet	Symbolbeskrivelse
	indikator: <i>kontrollér varmeveksler</i>
	indikator: <i>rens filteret</i>
	indikator: <i>tøm vandbeholderen</i>
	børnesikring til
	forkert valg, eller knappen er i positionen ● "Nulstil"
	programvarighed
	varighed af tørretid
	varighed af forsinket start

5. PROGRAMTABEL

Program	Fyldning ¹⁾	Egenskaber / Fabrikstype ²⁾
³⁾ Cotton (Bomuld) Eco	7 kg	Program, der skal bruges til at tørre bomuld med tørhedsgraden "bomuldsskabstør", med maksimal energibesparelse. /
Cotton (Bomuld)	7 kg	Program defineret til tørring af alle typer bomuld klar til opbevaring (skabstør). /
Synthetic (Syntetisk)	3,5 kg	Syntetiske stoffer og blandingsfibre. /
Delicates (Finvask)	4 kg	Sarte stoffer såsom viskose, rayon, akryl og deres blandinger. /
Easy Iron (Strygelet)	1 kg (eller 5 skjorter)	Strygelette stoffer, hvor der kun er brug for minimal strygning. Strygeresultaterne kan være forskellige fra en type stof til et andet. Ryst tøjet, inden du lægger det i apparatet. Når programmet er afsluttet, skal tøjet straks fjernes og hænges på en bøjle. /
Refresh (Genopfriskning)	1kg	Genopfriskning af tøj efter opbevaring.

Program	Fyldning ¹⁾	Egenskaber / Fabrikstype ²⁾
Shirts (Skjorter)	1,5 kg (eller 7 skjorter)/	Strygelette stoffer, hvor der kun er brug for minimal stryging. Strygeresultaterne kan være forskellige fra en type tøj til en anden. Ryst tøjet, inden du lægger det i apparatet. Når programmet er afsluttet, skal tøjet straks fjernes og hænges på en bøjle. / ☺☺☺
Duvet (Tæpper)	3 kg	Enkelt- eller dobbeltdyner og puder (med fjer, dun eller syntetisk fyld). / ☺☺☺
Bedlinen (Sengetøj)	3kg	Sengetøj som enkelt- og dobbeltlagener, pudebetræk, dynebetræk. / ☺☺☺
Sports (Sportstøj)	2 kg	Sportstøj, tynde og lette stoffer, mikrofibre, polyester. / ☺☺☺
Denim (Denim)	4 kg	Fritidstøj, f.eks. jeans, sweat-shirts med forskellig stoftykkelse (f.eks. i hals, manchetter og sømme). / ☺☺☺
Mixed (Blandet)	3kg	Bomuld og syntetiske stoffer. Program med lav temperatur. Program til finvask med varm luft. / ☺☺☺

1) Den maksimale vægt henviser til tørt tøj.



2) Se betydning af stofmærket i kapitlet *RÅD OG TIPS: Forberedelse af tøjet*.

3)  Cotton (Bomuld) Cupboard Dry (Skabstørt) ECO-programmet er "standard-bomuldsprogrammet" ifølge EU-Kommissionens forordning nr. 392/2012. Det er velegnet til tørring af normalt vådt bomuldstøj, og det er det mest effektive program, hvad angår energiforbrug for tørring af vådt bomuldstøj.

6. TILVALG

6.1 Dryness Level (Tørhedsgrad)

Denne funktion hjælper med at øge vasketøjets tørhed. Der er 3 tilvalg:

-  Extra Dry (Ekstra Tørt)
-  Cupboard Dry (Skabstørt)
-  Iron Dry (Strygetørt)

6.2 Delicates (Finvask)

Med dette tilvalg kan du indstille et program til finvask, der har en lav

temperatur. Brug dette tilvalg med stoffer, der har symbolet  på stofmærket (f.eks. akryl, viskose).

6.3 Extra Anticrease (Anti-krøl Fase)

Forlænger antikrølfasen med 60 minutter ved slutningen af tørringsprogrammet. Denne funktion reducerer folder. Tøjet kan tages ud under antikrølfasen.

6.4 Time Dry (Tid)

Du kan indstille programvalget til mellem mindst 10 minutter og højst 2 timer. Den påkrævede varighed er relateret til mængden af vasketøj i apparatet.



Vi anbefaler, at du indstiller en kort varighed for små mængder vasketøj eller for kun én genstand.

6.5 Tilvalgstabel

Programmer ¹⁾	Dryness Level (Tørhedsgrad)			Delicates (Finvask)	Extra Anti-crease (Anti-krøl Fase)	Time Dry (Tid)
Cotton (Bomuld) Eco		■		■	■	
Cotton (Bomuld)	■	■	■	■	■	■
Synthetic (Syntetisk)	■	■	■	■	■	■
Delicates (Finvask)		■		■	■	
Easy Iron (Strygelet)			■	■	■	
Refresh (Genopfriskning)				■	■	
Shirts (Skjorter)			■	■	■	
Duвет (Tæpper)		■		■		
Bedlinen (Sengetøj)	■	■	■	■	■	
Sports (Sportstøj)		■		■	■	
Denim (Denim)	■	■		■	■	
Mixed (Blandet)	■	■		■	■	■

¹⁾ Du kan vælge 1 eller flere tilvalg sammen med programmet. Tryk på den relaterede knap for at aktivere eller deaktivere dem.

7. INDSTILLINGER

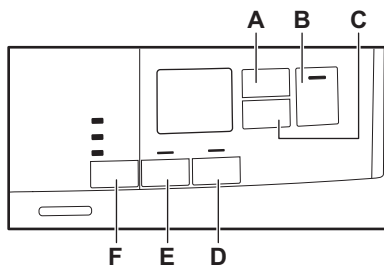

A. Time Dry (Tid)-knap

- B. Start/pause (Start/pause)-knap
- C. Delay Start (Forsinket start)-knap
- D. Extra Anticrease (Anti-krøl Fase)-knap
- E. Delicates (Finvask)-knap
- F. Dryness Level (Tørhedsgrad)-knap

7.1 Børnesikring

Dette tilvalg forhindrer, at børn leget med apparatet, mens et program er i gang. Knapperne er låst.

Kun tænd/sluk-knappen er låst op.

Aktivering af børnesikringen:

1. Tryk på tænd-/sluk-knappen for at aktivere apparatet.
2. Tryk på knappen **(D)** og hold den nede i nogle få sekunder.

Børnesikringslampen giver sig til at lyse.

- i** Børnesikringen kan deaktiveres, mens et program er i gang. Tryk på de samme knapper, og hold dem nede, indtil kontrollampen for børnesikringen slukkes. Børnesikringen er ikke tilgængelig i 8 sek. efter at have tændt for apparatet.

7.2 Justering af resterende vasketøjsfugt

- i** Hver gang du åbner tilstanden "Justering af resterende vasketøjsfugt", vil den tidligere indstillede grad af resterende fugt skifte til den næste værdi (f.eks. tidligere indstillet - 2 - skifter til - 1 -).

Sådan ændres standardgraden af resterende fugt:

1. Tryk på tænd-/sluk-knappen for at aktivere apparatet.
2. Brug programvælgeren til at vælge hvilket som helst program.
3. Vent i ca. 8 sekunder.
4. Tryk samtidigt på knappen **(F)** og **(E)** og hold dem nede.

En af disse kontrollamper tændes:

- - 0 - den maksimale tørhed
 - - 1 - meget tørt vasketøj
 - - 2 - standardtørt vasketøj
5. Tryk og hold knapperne **(F)** og **(E)** igen, indtil kontrollampen for det korrekte niveau lyser.

- i** Hvis displayet vender tilbage til den normale tilstand (tiden for det valgte program fra trin 2 vises), mens graden af resterende fugt indstilles, skal du trykke og holde på knapperne **(F)** og **(E)** igen for at åbne tilstanden "Justering af resterende vasketøjsfugt" (tidligere indstillet grad af resterende fugt skifter til den næste værdi).

6. Efter 5 sek. vender displayet tilbage til normal tilstand.

7.3 Kontrollampe for vandbeholder

Som standard er kontrollampen for vandbeholderen tændt. Den tændes, når programmet afsluttes, eller når det er nødvendigt at tømme vandbeholderen.

- i** Hvis et udtømmingssæt er installeret (ekstraudstyr), tømmer apparatet automatisk vandet fra vandbeholderen. I dette tilfælde anbefaler vi, at du deaktiverer kontrollampen for vandbeholderen.

Deaktivering af kontrollampen til vandbeholderen:

1. Tryk på tænd-/sluk-knappen for at aktivere apparatet.
2. Vent i ca. 8 sekunder.
3. Tryk samtidigt på knapperne **(E)** og **(D)** og hold dem nede.

Displayet viser en af disse 2 konfigurationer:

- Displayet viser "Off". Efter 5 sek. vender displayet tilbage til normal tilstand.
- Displayet viser "On". Efter 5 sek. vender displayet tilbage til normal tilstand.

7.4 Alarm slået til/fra

For at slå lydsignalerne fra eller til skal du trykke på knapperne (A) og (C) og

holde dem nede i ca. 2 sekunder samtidigt.

8. FØR FØRSTE ANVENDELSE

-  Den bageste tromletætning fjernes automatisk, når tørretumbleren bruges første gang. Der høres muligvis noget støj.

Inden første ibrugtagning:

- Rengør tørretumblerens tromle med en fugtig klud.
- Start et 1 times program med fugtigt vasketøj.

9. DAGLIG BRUG

9.1 Start af et program uden senere start

1. Forbered vasketøjet, og læg det i apparatet.



FORSIGTIG!

Sørg for, at vasketøjet ikke sætter sig fast mellem apparatets luge og gummipakningen, når du lukker lugen.

2. Tryk på tænd-/sluk-knappen for at aktivere apparatet.
3. Vælg det program og de tilvalg, der passer til vasketøjets type.

Displayet viser programmets varighed.



Den viste tørretid er i forhold til en fyldning på 5 kg for bomulds- og jeansprogrammer. For de andre programmer er tørretiden i forhold til de anbefalede fyldninger. Hvis der lægges over 5 kg i, bliver tørretiden af bomulds- og jeansprogrammerne længere.

4. Tryk på Start/pause (Start/pause)-knappen.

Programmet starter.

9.2 Start af et program med senere start

1. Vælg det program og de tilvalg, der passer til vasketøjets type.

2. Tryk på knappen til senere start en eller flere gange, indtil displayet viser den senere tid, du ønsker at indstille.



Du kan forsinke programmets start mindst 1 time og op til højst 20 timer.

3. Tryk på Start/pause (Start/pause)-knappen.

Displayet viser nedtællingen til den senere start. Når nedtællingen er slut, starter programmet.

9.3 Ændring af program



1. Tryk på tænd-/sluk-knappen for at deaktivere apparatet
2. Tryk på tænd-/sluk-knappen for at aktivere apparatet.
3. Indstil programmet.

Alternativt:

1. Drej vælgerknappen til positionen ● "Nulstil".
2. Vent i 1 sekund. Displayet viser — — —.
3. Indstil programmet.

9.4 Ved program slut

Når programmet er afsluttet:

- Der udsendes et lydsignal.
- Displayet viser 
- Kontrollamperne for  Filter (Filtre) og  Tank (Tank) tændes.





- Start/pause (Start/pause)-kontrollampen lyser.

Apparatets drift fortsætter med antikrølfasen i ca. 30 minutter eller mere, hvis tilvalget Extra Anticrease (Anti-krøl Fase) blev indstillet (se kapitlet *Tilvalg - Extra Anticrease (Anti-krøl Fase)*).

Anti-krøl fasen reducerer folder.

Du kan fjerne vasketøjet, før antikrølfasen er slut. Vi anbefaler, for at få et bedre resultat, at du fjerner vasketøjet, når fasen er næsten slut eller helt slut.

Når antikrølfasen er slut:

- Displayet viser stadigvæk  :  
- Kontrollamperne for  Filter (Filtre) og  Tank (Tank) tændes.
- Start/pause (Start/pause)-kontrollampen slukker.

1. Tryk på tænd-/sluk-knappen for at deaktivere apparatet.

2. Åbn lågen til apparatet.
3. Tag tøjet ud.
4. Luk apparatets låge.



Rengør altid filteret, og tøm vandbeholderen, når et program er afsluttet.

9.5 Standby-funktion

For at reducere energiforbruget deaktiverer denne funktion automatisk apparatet:

- Efter 5 minutter, hvis du ikke starter programmet.
- Efter 5 minutter fra programmets afslutning.







Tiden reduceres til 30 sekunder, hvis vælgerknappen står på positionen ● "Nulstil".

10. RÅD OG TIPS

10.1 Forberedelse af tøjet

- Luk lynlåsene.
- Luk for dynebetrækkene.
- Lad ikke snore eller bånd være løse (f.eks. bånd på forklæder) under tørringen. Bind dem, inden du starter et program.
- Fjern alle genstande fra lommerne.
- Vend indersiden ud på genstande med et indvendigt lag lavet af bomuld. Bomuldslaget skal vende udad.
- Indstil altid det velegnede program for typen af vasketøj.
- Læg ikke lyse og mørke farver sammen.

- Brug et velegnet program til bomuld, jersey og strik for at reducere krympning.
- Overskrid ikke den maksimale mængde, der er angivet i programkapitlet, eller som vises på displayet.
- Tør kun vasketøj, der kan tåle at komme i tørretumbleren. Se vaskeanvisningen.
- Tør ikke store og små ting sammen. De små ting kan blive fanget inde i de store ting og blive ved med at være våde.

Vaskeanvisning	Beskrivelse
	Vasketøj er velegnet til tørretumbling.
	Vasketøj er velegnet til tørretumbling ved højere temperaturer.
	Vasketøj er kun velegnet til tørretumbling ved lavere temperaturer.
	Vasketøj er ikke velegnet til tørretumbling.

11. VEDLIGEHOLDELSE OG RENGØRING

11.1 Rengøring af filteret

1.

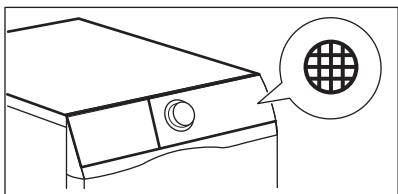

2.

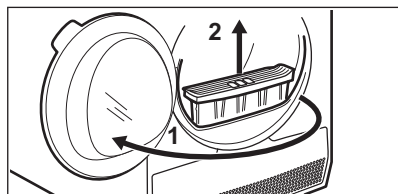

3.

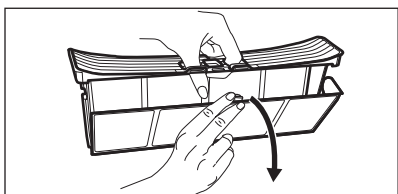

4.



5. 1)

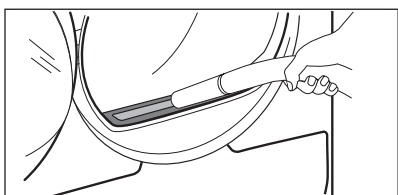

6.

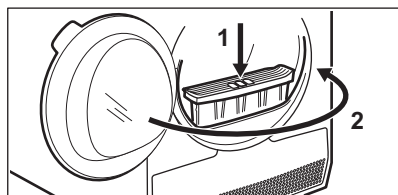

1) Fjern om nødvendigt frug fra filtersoklen og pakningen. Du kan bruge en støvsuger.

11.2 Tømning af vandbeholderen

1.

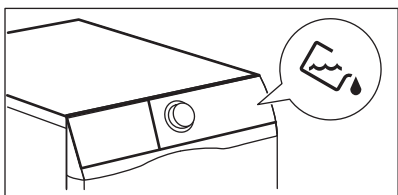

2.

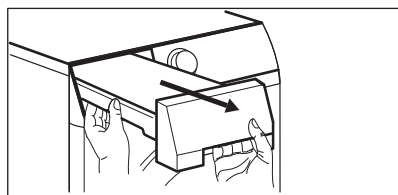

3.

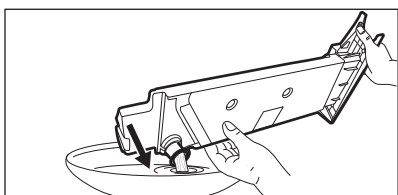

4.

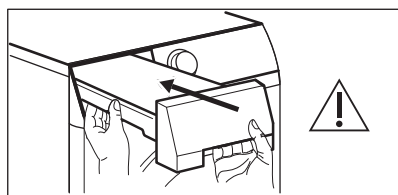

- i** Du kan bruge vandet fra vandbeholderen som et alternativ til destilleret vand (f.eks. til dampstrygning). Fjern rester af snavs med et filter, inden du bruger vandet.

11.3 Rengøring af varmeveksleren

1.

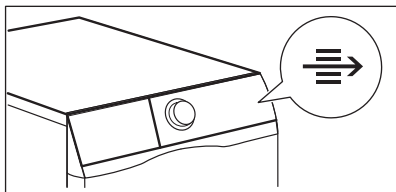

2.

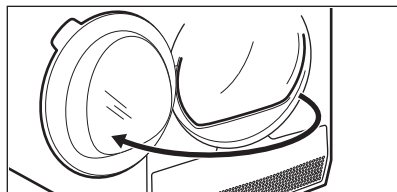

3.

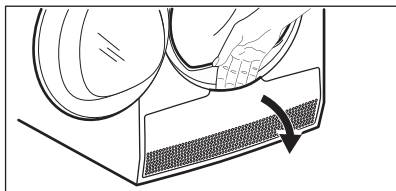

4.

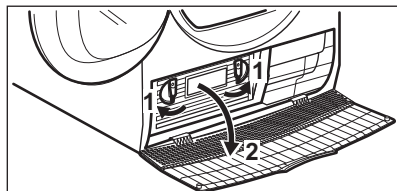

5.

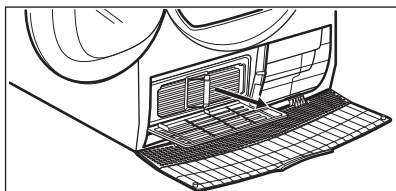

6.



7.

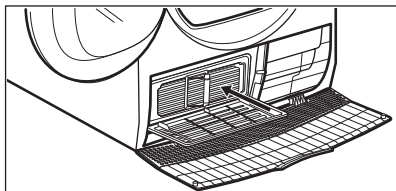

8.

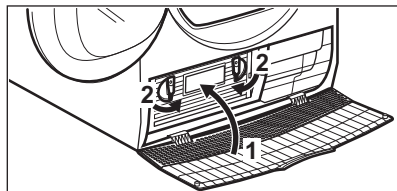

9.

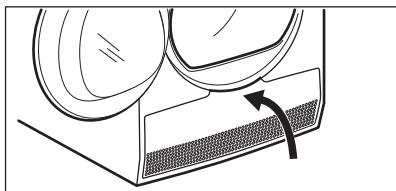

10.

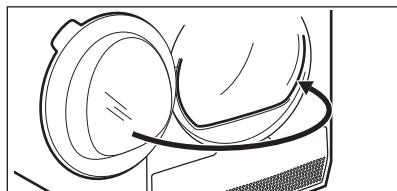

11.4 Rengøring af tromle



ADVARSEL!

Kobl apparatet fra strømforsyningen, før det rengøres.

Brug et almindeligt neutralt vaskemiddel til at rengøre den indvendige overflade af tromlen og tromleløfterne. Tør de rengjorte overflader med en blød klud.



FORSIGTIG!

Brug ikke skuremidler eller stålsvampe til rengøring af tromlen.

Rengør med en fugtig klud. Tør de rengjorte overflader med en blød klud.



FORSIGTIG!

Brug ikke møbelrens eller skrappe rengøringsmidler, som kan forårsage korrosion.

11.6 Rengøring af lufttilførselshullerne

Brug en støvsuger til at fjerne fnugget fra lufttilførselshullerne.

11.5 Rengøring af betjeningspanel og kabinet

Brug et almindeligt neutralt vaskemiddel til at rengøre betjeningspanelet og kabinettet.

12. FEJLFINDING

Problem	Mulig årsag
Du kan ikke tænde for apparatet.	Sørg for, at netstikket er sat rigtigt i stik-kontakten.
	Kontrollér sikringen i sikringsboksen (hus-holdningsinstallation).
Programmet starter ikke.	Tryk på Start/pause (Start/pause).
	Kontrollér, at apparatets låge er lukket.
Apparatets luge lukker ikke.	Sørg for at sætte filteret rigtigt i.
	Sørg for, at vasketøjet ikke sidder fast mellem apparatets luge og gummipakningen.
Apparatet standser under drift.	Sørg for, at vandbeholderen er tom. Tryk på Start/pause (Start/pause) for at starte programmet igen.
	Mængden er for lille, øg mængden eller brug programmet Time Drying (Tid).
Programtiden er for lang, eller utilstrækkelige tørreresultater. ¹⁾	Sørg for, at vasketøjets vægt passer til programmets varighed.
	Kontrollér, at filteret er rent.

Problem	Mulig årsag
	Tøjet er for vådt. Centrifuger vasketøjet i vaskemaskinen igen.
	Sørg for, at rumtemperaturen er over +5 °C og under +35 °C. Optimal rumtemperatur er fra 19 °C til 24 °C.
	Indstil Time Drying (Tid)- eller Extra Dry (Ekstra Tørt)-programmet. ²⁾
Displayet viser — — —.	Hvis du ønsker at indstille et nyt program, skal du slukke og tænde for apparatet.
	Sørg for, at du kan vælge tilvalgene til programmet.
Displayet viser fejlkode (f.eks. E51).	Sluk, og tænd for apparatet. Start et nyt program. Kontakt servicecenteret, hvis problemet opstår igen.

¹⁾ Efter maks. 5 timer afsluttes programmet automatisk.

²⁾ Det kan ske, at nogle områder forbliver fugtige ved tørring af store ting (f.eks. lagener).

12.1 Hvis tørringen er utilfredsstillende

- Det indstillede program var forkert.
- Filteret er tilstoppet.
- Varmeveksleren er tilstoppet.
- Der var for meget vasketøj i apparatet.
- Tromlen er beskidt.
- Forkert indstilling af ledeevneføleren (se kapitel "*Indstillinger - Regulering af vasketøjets resterende fugtniveau*" for en bedre indstilling).
- Lufttilførselshullerne er tilstoppede.
- Rumtemperaturen er for lav eller for høj (optimal rumtemperatur fra 19 °C til 24 °C)

13. TEKNISKE DATA

Højde x bredde x dybde	850 x 600 x 540 mm (maks. 600 mm)
Maks. dybde, når apparatets luge er åben	1030 mm
Maks. bredde, når apparatets luge er åben	950 mm
Indstillelig højde	850 mm (+ 15 mm - justering af ben)
Tromlens rumfang	104 l
Maksimal fyldning	7 kg
Spænding	230 V
Hyppighed	50 Hz
Lydeffektniveau	66 dB

Effekt i alt	2250 W
Energieffektivitetsklasse	B
Energiforbrug på standardbomuldsprogrammet med den fulde belastning. ¹⁾	4,23 kWh
Energiforbrug på standardbomuldsprogrammet med den delvise belastning. ²⁾	2,29 kWh
Årligt energiforbrug ³⁾	503,5 kWh
Strømforbrug, tændt	0,50 W
Strømforbrug, slukket	0,50 W
Type af anvendelse	Husholdning
Tilladt omgivelsestemperatur	+ 5 °C til + 35 °C
Niveau af beskyttelse mod indtrængen af faste partikler og fugt sikres af beskyttelsesdækslet, undtagen hvor lavspændingsudstyret ikke har beskyttelse mod fugt IPX4	

1) Med reference til EN 61121. 7kg bomuld og centrifugeret ved 1000 o/m.

2) Med reference til EN 61121. 3,5kg bomuld og centrifugeret ved 1000 o/m.

3) Energiforbrug pr. år i kWt, baseret på 160 tørrecykluser i standardprogrammet for bomuld, helt og halvt fyldt op, og forbruget i sparefunktionerne. Aktuelt energiforbrug pr. cyklus afhænger af, hvordan apparatet bruges (FORORDNING (EU) nr. 392/2012).

13.1 Forbrugsværdier

Program	Centrifugeret ved / resterende fugtighed	Tørretid ¹⁾	Energiforbrug ²⁾
Cotton (Bomuld) Eco 7 kg			
Cupboard Dry (Skabstørt)	1400 o/m / 50%	119 min.	3,63 kWh
	1000 o/m / 60%	139 min.	4,23 kWh
Iron Dry (Strygetørt)	1400 o/m / 50%	90 min.	2,73 kWh
	1000 o/m / 60%	107 min.	3,37 kWh
Cotton (Bomuld) Eco 3,5 kg			
Cupboard Dry (Skabstørt)	1400 o/m / 50%	70 min.	1,96 kWh
	1000 o/m / 60%	82 min.	2,29 kWh
Synthetic (Syntetisk) 3,5 kg			

Program	Centrifugeret ved / resterende fugtighed	Tørretid ¹⁾	Energiforbrug ²⁾
Cupboard Dry (Skabstørt)	1200 o/m / 40%	62 min.	1,59 kWh
	800 o/m / 50%	74 min.	1,93 kWh

1) For delvise fyldninger er programtiden kortere, og apparatet bruger mindre energi.

2) Forkert omgivende temperatur og/eller dårligt centrifugeret vasketøj kan forlænge programtiden og øge energiforbruget.

14. HURTIGVEJLEDNING

14.1 Daglig brug

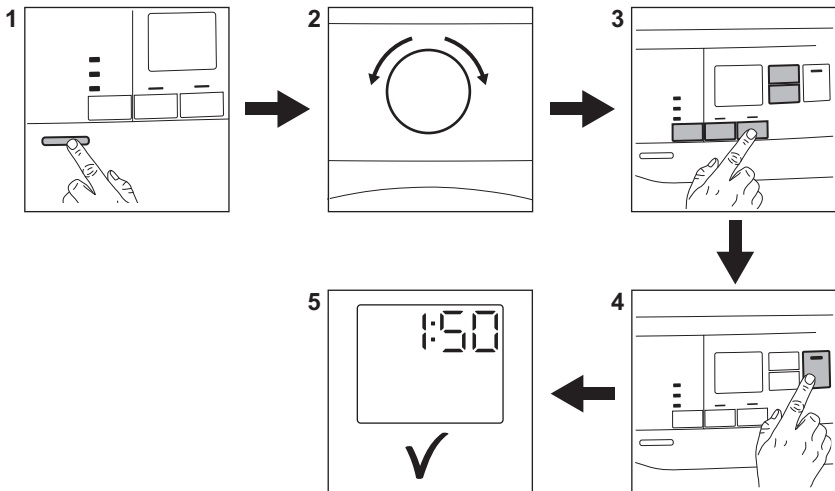





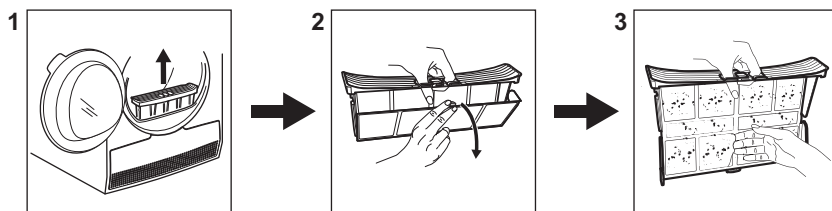











1. Tryk på tænd/sluk-knappen for at tænde for apparatet.
2. Brug programvælgeren til at vælge et program. Du kan vælge 1 eller flere specialfunktioner sammen med programmet. Tryk på den relevante
3. Tryk på den relevante
4. Tryk på knappen **Start/Pause** for at starte programmet.
5. Apparaten starter.



14.2 Rengøring af filteret



Ved hvert programs afslutning vises filtersymbolet  i displayet, og filteret skal renses.

14.3 Programtabel

Program	Fyldning ¹⁾	Egenskaber / Fabrikstype ²⁾
 ³⁾ Cotton (Bomuld) Eco	7 kg	Program, der skal bruges til at tørre bomuld med tørhedsgraden "bomuldsskabstørt", med maksimal energibesparelse. /  
Cotton (Bomuld)	7 kg	Program defineret til tørring af alle typer bomuld klar til opbevaring (skabstørt). /  
Synthetic (Syntetisk)	3,5 kg	Syntetiske stoffer og blandingsfibre. /   
Delicates (Finvask)	4 kg	Sarte stoffer såsom viskose, rayon, akryl og deres blandinger. /   
Easy Iron (Strygelet)	1 kg (eller 5 skjorter)	Strygelette stoffer, hvor der kun er brug for minimal strygning. Strygeresultaterne kan være forskellige fra en type stof til et andet. Ryst tøjet, inden du lægger det i apparatet. Når programmet er afsluttet, skal tøjet straks fjernes og hænges på en bøjle. /   
Refresh (Genopfriskning)	1kg	Genopfriskning af tøj efter opbevaring.
Shirts (Skjorter)	1,5 kg (eller 7 skjorter)/	Strygelette stoffer, hvor der kun er brug for minimal strygning. Strygeresultaterne kan være forskellige fra en type tøj til en anden. Ryst tøjet, inden du lægger det i apparatet. Når programmet er afsluttet, skal tøjet straks fjernes og hænges på en bøjle. /   

Program	Fyldning ¹⁾	Egenskaber / Fabrikstype ²⁾
Duvet (Tæpper)	3 kg	Enkelt- eller dobbeltdyner og puder (med fjer, dun eller syntetisk fyld). / 
Bedlinen (Sengetøj)	3kg	Sengetøj som enkelt- og dobbeltlagener, pudebetræk, dynebetræk. / 
Sports (Sportstøj)	2 kg	Sportstøj, tynde og lette stoffer, mikrofibre, polyester. / 
Denim (Denim)	4 kg	Fritidstøj, f.eks. jeans, sweatshirts med forskellig stoftykkelse (f.eks. i hals, manchetter og sømme). / 
Mixed (Blandet)	3kg	Bomuld og syntetiske stoffer. Program med lav temperatur. Program til finvask med varm luft. / 

1) Den maksimale vægt henviser til tørt tøj.

2) Se betydning af stofmærket i kapitlet *RÅD OG TIPS: Forberedelse af tøjet*.

3)  Cotton (Bomuld) Cupboard Dry (Skabstørt) ECO-programmet er "standard-bomuldsprogrammet" ifølge EU-Kommissionens forordning nr. 392/2012. Det er velegnet til tørring af normalt vådt bomuldstøj, og det er det mest effektive program, hvad angår energiforbrug for tørring af vådt bomuldstøj.

15. MILJØHENSYN

Genbrug materialer med symbolet . Anbring emballagematerialet i passende beholdere til genbrug. Hjælp med at beskytte miljøet og menneskelig sundhed samt at genbruge affald af elektriske og elektroniske apparater.

Kasser ikke apparater, der er mærket med symbolet , sammen med husholdningsaffaldet. Lever produktet tilbage til din lokale genbrugsplads eller kontakt din kommune.

INNHOLD

1. SIKKERHETSINFORMASJON.....	23
2. SIKKERHETSANVISNINGER.....	25
3. PRODUKTBESKRIVELSE.....	26
4. BETJENINGSPANEL.....	27
5. PROGRAMTABELL.....	28
6. TILVALG.....	29
7. INNSTILLINGER.....	30
8. FØR FØRSTE GANGS BRUK.....	32
9. DAGLIG BRUK.....	32
10. RÅD OG TIPS.....	33
11. STELL OG RENGJØRING.....	34
12. FEILSØKING.....	36
13. TEKNISKE DATA.....	37
14. HURTIGVEILEDNING.....	39

VI TENKER PÅ DEG

Takk for at du har kjøpt et produkt fra Electrolux. Du har valgt et produkt som bringer flere tiår med erfaring og innovasjon med seg. Genial og stilig, og den er designet med tanke på deg. Du kan være trygg på at du får gode resultater hver gang du bruker den.

Velkommen til Electrolux.

Gå inn på nettstedet vårt for å:



Få råd om bruk, finne brosjyrer, feilsøking, serviceinformasjon:
www.electrolux.com/webselfservice



Registrer produktet ditt for å få bedre service:
www.registerelectrolux.com



Kjøp tilbehør, forbruksvarer og originale reservedeler til produktet ditt:
www.electrolux.com/shop

KUNDESTØTTE OG SERVICE

Bruk alltid originale reservedeler.

Når du kontakter vår autoriserte serviceavdeling, må du sørge for å ha følgende data for hånden: Modell, PNC (produktnummer), serienummer.

Informasjonen finner du på typeskiltet.

 Advarsel/Forsiktig – Sikkerhetsinformasjon

 Generell informasjon og tips

 Miljøinformasjon

Med forbehold om endringer.

1. ⚠ SIKKERHETSINFORMASJON

Les instruksjonene nøye før montering og bruk av produktet. Produsenten er ikke ansvarlig for personskader eller andre skaper som følge av feilaktig installasjon eller bruk. Ta alltid vare på instruksjonene på et tilgjengelig sted for fremtidig referanse.

1.1 Sikkerhet for barn og utsatte personer



ADVARSEL!

Fare for kvelning, skade og permanent uførhet.

- Dette produktet kan brukes av barn fra 8 år og oppover og personer med reduserte fysiske, sensoriske eller mentale evner eller manglende erfaring og kunnskap hvis de har tilsyn eller får instruksjon i sikker bruk av produktet og forstår hvilke farer som kan inntreffe.
- Barn mellom 3 og 8 år og personer med svært omfattende og komplekse funksjonsnedsettelse må holdes på avstand hvis de ikke er under tilsyn hele tiden.
- Barn yngre enn 3 år må holdes på avstand hvis de ikke er under tilsyn hele tiden.
- Ikke la barn leke med produktet.
- Oppbevar all emballasje utilgjengelig for barn, og kast den i samsvar med lokale reguleringer.
- Oppbevar alle vaskemidler utilgjengelig for barn.
- Hold barn og kjæledyr borte fra produktet når døren er åpen.
- Hvis produktet har en barnesikring, bør du aktivere det.
- Rengjøring og vedlikehold av produktet skal ikke utføres av barn med mindre de er under tilsyn.

1.2 Generelt om sikkerhet

- Produktets spesifikasjoner må ikke endres.

- Bruk høydemonteringssettet hvis tørketrommelen plasseres på toppen av en vaskemaskin. Stablesettet, er tilgjengelig din autoriserte leverandør og kan bare brukes med produktet som angitt i veiledningen som følger med tilbehøret. Les den nøye før monteringen (se monteringsvedlegget).
- Produktet kan monteres frittstående eller under en arbeidsbenk (se monteringsvedlegget).
- Ikke monter produktet bak en låsbar dør, en skyvedør eller en dør med et hengsel på motsatt side, som forhindrer at produktets dør ikke kan åpnes helt.
- Ventilasjonsåpningen på basen må ikke blokkeres av et teppe, matte eller andre gulvbelegg.
- **ADVARSEL:** Dette produktet må ikke tilføres strøm gjennom en ekstern bryterenhet, for eksempel en tidsbryter, eller koples til en krets som regelmessig slås av og på av elektrisitetsverket.
- Ikke sett støpselet i stikkontakten før monteringen er fullført. Kontroller at støpselet er tilgjengelig etter monteringen.
- Om stikkontakten er skadet må den erstattes av produsenten, et autorisert servicesenter eller tilsvarende kvalifiserte personer for å unngå elektriske farer.
- Ikke overskrid maksimalt lastevolum på 7 kg (se kapitlet "Programskjema").
- Ikke bruk produktet hvis plaggene har blitt sølt til med industrijemikalier.
- Tørk alltid av lo eller annet rusk som har samlet seg rundt produktet.
- Ikke bruk produktet uten et filter. Rengjør lofilteret før eller etter hver bruk.
- Ikke tørk uvaskede plagg i tørketrommelen.
- Artikler som har blitt tilsølt med stoff som matolje, aceton, alkohol, bensin, parafin, flekkfjernere, terpentin, voks og voksfjerner bør vaskes i varmt vann

med en ekstra mengde vaskemiddel før de tørkes i tørketrommelen.

- Artikler som skumgummi (lateks), dusjhetter, vanntette tekstiler, gummiforede artikler, klær med skulderputer av skumgummi eller hodeputer av skumgummi bør ikke tørkes i tørketrommelen.
- Tøymykner og lignende produkter skal kun brukes som spesifisert i produsentens instruksjer på produktet.
- Fjern alle gjenstander fra ting som kan antennes, slik som lightere eller fyrstikker.
- **ADVARSEL:** Stopp aldri en tørketrommel før den er på slutten av tørkeprogrammet, unntatt om alle artiklene fjernes raskt og legges utover slik at varmen forsvinner.
- Slå av produktet og trekk støpselet ut av stikkontakten før det utføres noe vedlikehold.

2. SIKKERHETSANVISNINGER

2.1 Montering

- Fjern all emballasje.
- Ikke monter eller bruk et skadet produkt.
- Følg installasjonsanvisningene som følger med produktet.
- Vær alltid forsiktig når du flytter produktet. Det er tungt. Bruk alltid vernebriller og lukket fotteøy.
- Ikke installer eller bruk produktet hvor temperaturen kan være lavere enn 5 °C eller høyere enn 35 °C.
- Sørg for at gulvet der produktet monteres er flatt, stabilt, varmebestandig og rent.
- Sørg for at det er luftsirkulasjon mellom produktet og gulvet.
- Sørg for at produktet alltid er vertikalt under transport.
- Den bakre overflaten av produktet må plasseres mot en vegg.
- Når produktet settes på plass må det kontrolleres at det står i vater. Gjør det ikke det, justeres føttene til det er i vater.

2.2 Elektrisk tilkopling



ADVARSEL!

Fare for brann og elektrisk støt.

- Produktet må være jordet.
- Kontroller at parameterne på typeskiltet er kompatible med de elektriske spesifikasjonene i strømforsyningen.
- Bruk alltid en korrekt montert, jordet stikkontakt.
- Ikke bruk grenuttak eller skjøteledninger.
- Ikke trekk i kabelen for å koble fra produktet. Trekk alltid i selve støpselet.
- Ikke berør strømkabelen eller støpselet med våte hender.
- Dette produktet er i overensstemmelse med EØS-direktivene.

2.3 Bruk



ADVARSEL!

Risiko for personskade, elektrisk støt, brannskader, eller skade på produktet.

- Dette produktet er kun for husholdningsbruk.
- Ikke tørk skadde plagg (raknet eller revnet) som inneholder fyll.
- Kun tørre tekstiler som er egnet for tørking i en tørketrommel. Følg instruksjonene på vaskeanvisningen.
- Hvis du har vasket tøy med flekkfjerner, må du starte en ekstra skylling før du starter tørketrommelen.
- Ikke drikk eller tilbered mat med kondensert vann/destillert vann. Det kan føre til helseproblemer for mennesker og dyr.
- Ikke sitt eller stå på den åpne døren til produktet.
- Ikke tørk dyvåte klær i en tørketrommel.

2.4 Stell og rengjøring



ADVARSEL!

Fare for personskade eller skade på produktet.

- Ikke bruk spylevann eller damp til å rengjøre produktet.
- Rengjør produktet med en fuktig, myk klut. Bruk kun nøytrale rengjøringsmidler. Du må aldri bruke skurende oppvaskmidler, skuresvamber, løsemidler eller metallgjenstander.

2.5 Avfallsbehandling



ADVARSEL!

Fare for skade og kvelning.

- Koble produktet fra strømmen og vannforsyningen.
- Kutt av strømkabelen, lukk produktet og kast den.
- Fjern dørlåsen for å forhindre at barn eller dyr stenger seg inne i trommelen.
- Produkt skal avhendes i henhold til lokale krav for avhending av avfall fra elektrisk og elektronisk utstyr (EE-avfall).

3. PRODUKTBEKRIVELSE

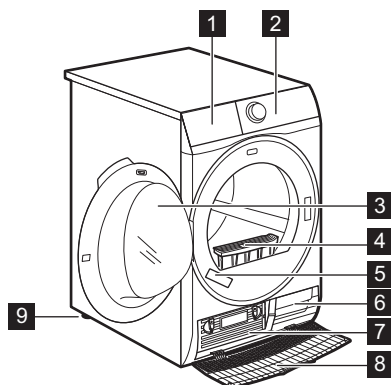

- 1 Vannbeholder
- 2 Betjeningspanel
- 3 Produktdør
- 4 Filter
- 5 Typeskilt
- 6 Luftstrømsliser
- 7 Løkk for varmeveksler
- 8 Deksel til varmeveksler
- 9 Justerbare føtter

- i** For at det skal være lett vint å legge inn klesvask eller å montere enheten, er døren vendbar. (se separat pakningsvedlegg).

4. BETJENINGSPANEL

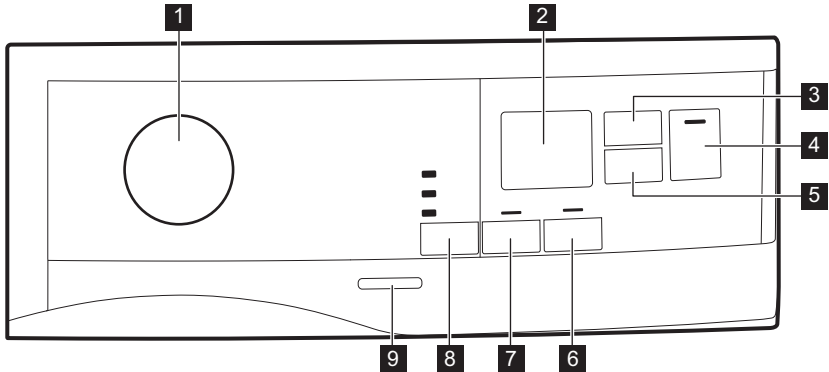

- 1** Programknott og ● RESET-bryter
- 2** Display
- 3** Time Dry (Tid)-berøringsknapp
- 4** Start/pause (Start/pause)-berøringsknapp
- 5** Delay Start (Utsettelse)-berøringsknapp
- 6** Extra Anticrease (Antikrøllfase)-berøringsknapp
- 7** Delicates (Finvask)-berøringsknapp
- 8** Dryness Level (Tørrhetsgrad)-berøringsknapp

- 9** På/av-knapp



Trykk på berøringsknappene med fingeren din på områder med symbolet eller navnet på tilvalget. Ikke bruk hansker når du bruker betjeningspanelet. Sørg for at betjeningspanelet alltid er rent og tørt.

4.1 Display

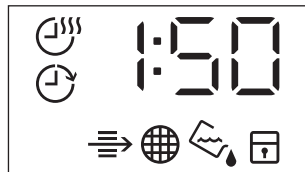

Symbol på displayet	Beskrivelse av symbol
	alternativer for tidsstyrt tørk på
	starttidsforvalg er på
	indikator: <i>sjekk varmeveksler</i>
	indikator: <i>rengjør filteret</i>
	indikator <i>tøm vannbeholderen</i>
	barnesikring på
— — —	feil valg eller knapp er i ● «Reset»-posisjon
2 : 0 0	programvarighet
: 1 0 - 2 : 0 0	varighet for tidstørking
1 h - 2 0 h	varighet for starttidsforvalg

5. PROGRAMTABELL

Program	Tøymengde 1)	Egenskaper / stofftype ²⁾
³⁾ Cotton (Bomull) Eco	7 kg	Syklus som skal brukes til å tørke bomull med tørrhetsnivået «skaptørt bomull», med maksimale energibesparelser. /
Cotton (Bomull)	7 kg	Syklus definert for å tørke alle typer bomull klart for oppbevaring (skaptørt). /
Synthetic (Syntetiske tekstiler)	3,5 kg	Syntetiske og blandede tekstiler. /
Finvask	4 kg	Ømfintlige plagg som viskose, rayon, akryl og deres blandinger. /
Easy Iron (Strykelett)	1 kg (eller 5 skjorter)	Lettstelte stoffer der minimal stryking er nødvendig. Tørkeresultatene kan variere mellom ulike stofftyper. Rist plaggene før du legger dem inn i produktet. Ta plaggene umiddelbart ut og heng de på en kleshenger når programmer er fullført. /
Refresh (Oppfriskning)	1 kg	Friske opp plagg som har vært oppbevart.

Program	Tøymengde 1)	Egenskaper / stofftype ²⁾
Shirts (Skjorter)	1,5 kg (eller 7 skjorter)/	Lettstelte stoffer der minimal stryking er nødvendig. Tørkeresultatene kan variere mellom ulike stofftyper. Rist plaggene før du legger dem inn i produktet. Ta plaggene umiddelbart ut og heng de på en kleshenger når programmer er fullført. / ☺☺☺
Duвет (Sengeteppe)	3 kg	Enkle eller doble dyner og puter (med fjær, dun eller syntetisk fyll). / ☺☺☺
Bedlinen (Sengetøy)	3kg	Sengetøy som enkle og doble laken, putetrekk og sengetepper. / ☺☺☺
Sports (Sportsklær)	2 kg	Sportstøy, tynt og lett stoff, mikrofiber og polyester. / ☺☺☺
Denim (Denim)	4 kg	Fritidsklær, som f.eks. jeans, treningsgensere osv. med forskjellige stofftykkelser (dvs. ved halsen, mansjetter og sømmer). / ☺☺☺
Mixed (Kort blandet)	3kg	Bomull og lettstelte stoffer. Program med lav temperatur. Skånsomt program med varmluft. / ☺☺☺

1) Maksimal vekt gjelder for tørre plagg.

2) For betydning av merkelapp, se kapittelet *RÅD OG TIPS: Forberede klesvasken*.

3) ☐ Cotton (Bomull) Cupboard Dry (Skaptørt) ECO-programmet er "Standard bomullsprogram" i henhold til EU-kommisjonsforordning nr. 392/2012. Det passer godt til å tørke normalt våt bomullsvask og er det mest energieffektive programmet med hensyn til energiforbruk for tørking av våt bomull.

6. TILVALG

6.1 Dryness Level (Tørrhetsgrad)

Denne funksjonen bidrar til å forbedre tøyet's tørkegrad. Det finnes 3 alternativer:

- ☀ Extra Dry (Ekstra tørt)
- ☼ Cupboard Dry (Skaptørt)
- ☼ Iron Dry (Stryketørt)

6.2 Delicates (Finvask)

Med dette tilvalget kan du angi et skånsomt program med en lavere

temperatur. Bruk dette tilvalget til stoffer som er merket med symbolet ☺ på stoffmerkingen (f.eks. akryl, viskose).

6.3 Extra Anticrease (Antikrøllfase)

Utvider antikrøll fase med 60 minutter ved slutten av tørkesyklusen. Denne funksjonen gir mindre skrucker. Klesvasken kan tas ut under antikrøllfasen.

6.4 Time Dry (Tid)

Du kan angi programmets varighet fra minimum 10 minutter til maksimum 2 timer. Påkrevd varighet henger samme med mengde tøy i produktet.



Vi anbefaler at du angir en kort varighet for små mengder eller bare ett plagg.

6.5 Tabell over tilvalg

Programmer ¹⁾	Dryness Level (Tørrhetsgrad)			Delicates (Finvask)	Extra Anti-crease (Antikrøllfase)	Time Dry (Tid)
Cotton (Bomull) Eco		■		■	■	
Cotton (Bomull)	■	■	■	■	■	■
Synthetic (Syntetiske tekstiler)	■	■	■	■	■	■
Finvask		■		■	■	
Easy Iron (Strykelett)			■	■	■	
Refresh (Oppfriskning)				■	■	
Shirts (Skjorter)			■	■	■	
Duвет (Sengeteppe)		■		■		
Bedlinen (Sengetøy)	■	■	■	■	■	
Sports (Sportsklær)		■		■	■	
Denim (Denim)	■	■		■	■	
Mixed (Kort blandet)	■	■		■	■	■

¹⁾ Sammen med programmet kan du velge 1 eller flere tilvalg. Trykk på den tilhørende berøringsknappen for å aktivere eller deaktivere de.

7. INNSTILLINGER

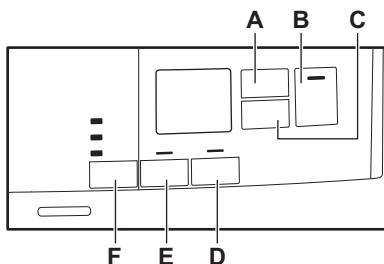

- A. Time Dry (Tid)-berøringsknapp
- B. Start/pause (Start/pause)-berøringsknapp
- C. Delay Start (Utsettelse)-berøringsknapp
- D. Extra Anticrease (Antikrøllfase)-berøringsknapp
- E. Delicates (Finvask)-berøringsknapp
- F. Dryness Level (Tørrhetsgrad)-berøringsknapp

7.1 Barnesikringsfunksjon

Dette tilvalget forhindrer at barn leker med produktet mens et program er i bruk. Berøringsknappene er låst.

Bare på/av-knappen forblir ulåst.

Aktivere tilvalget for barnesikring:

1. Trykk på av/på-knappen for å slå på produktet.
2. Trykk og hold inne berøringsknappen **D** i et par sekunder.

Indikatoren for barnesikring tennes.

- i** Det er mulig å deaktivere tilvalget for barnesikring mens et program er i bruk. Trykk og hold de samme berøringsknappene nede til indikatoren for barnesikring slukkes. Barnesikringsfunksjonen vil være utilgjengelig i 8 sekunder etter at du slår på produktet.

7.2 Justering av klesvaskens gjenværende fuktighet

- i** Hver gang du går inn i «Justering av klesvaskens gjenværende fuktighet»-modus, vil tidligere angitt grad av gjenværende fuktighet endres til neste verdi (f.eks. tidligere angitt - 2 - endres til - 1 -).

For å endre standard gjenværende fuktighetsgrad:

1. Trykk på av/på-knappen for å slå på produktet.
 2. Bruk programvelgeren for å velge et hvilket som helst program.
 3. Vent i ca. 8 sekunder.
 4. Hvis du trykker og holder nede knappene **(F)** og **(E)** samtidig.
- En av disse indikatorene tennes:

- - 0 - maksimum tørrhet
- - 1 - mer tørket klesvask
- - 2 - standard tørket klesvask

5. Trykk og hold nede knappene **(F)** og **(E)** gjentatte ganger, helt til indikatoren for riktig nivå tennes.

- i** Hvis displayet returnerer til normal modus (tid for valgt program fra trinn 2 vises), mens du stiller inn graden av gjenværende fuktighet, trykk og hold inne knappene **(F)** og **(E)** nok en gang for å gå til «Justering av gjenværende klesvaskfuktighet»-modus (tidligere angitt grad av gjenværende fuktighet endres til neste verdi).

6. Skjermen går tilbake til normal modus etter 5 sekunder.

7.3 Indikator for vannbeholder

Indikatoren for vannbeholderen er på som standard. Den tennes når programmet er ferdig, eller når det er nødvendig å tømme vannbeholderen.

- i** Hvis en tømme-slange er montert (tilleggsutstyr), vil produktet automatisk tømme ut alt vannet i vannbeholderen. I dette tilfellet anbefaler vi at du deaktiverer indikatoren til vannbeholderen.

Slå av vannbeholderindikatoren:

1. Trykk på av/på-knappen for å slå på produktet.
2. Vent i ca. 8 sekunder.
3. Trykk og hold nede knappene **(E)** og **(D)** samtidig.

Displayet viser én av disse 2 konfigurasjonene:

- Displayet viser «Av». Skjermen går tilbake til normal modus etter 5 sekunder.
- Displayet viser «På». Skjermen går tilbake til normal modus etter 5 sekunder.

7.4 Akustisk alarm (lydsignal) på/av

For å deaktivere lydsignalet må du trykke og holde berøringsknappene (A) og (C) nede samtidig i omtrent 2 sekunder.

8. FØR FØRSTE GANGS BRUK

-  Bakre trommelpakking fjernes automatisk når tørketrommelen aktiveres første gang. Mulig å høre litt støy.

Før du starter produktet for første gang:

- Rengjør tørketrommelens trommel med en fuktig klut.
- Start et program på 1 time med fuktig tøy.

9. DAGLIG BRUK

9.1 Start et program uten starttidsforvalg

1. Forbered klesvasken og legg den i produktet.



FORSIKTIG!

Sørg for at ingen klær blir klemt mellom produkt døren og gummipakningen når du lukker døren.

2. Trykk på av/på-knappen for å slå på produktet.
3. Velg korrekt program og tilvalg for typen vask.

Displayet viser programvarigheten.



Tørketiden du vil se er relatert til 5 kg for bomull- og jeansprogrammer. For andre programmer er tørketiden relatert til anbefalte mengder. Hvis 5 kg overskrides, vil tørketiden til bomull- og jeansprogrammene være lenger.

4. Trykk på Start/pause (Start/pause)-berøringsknappen.

Programmet starter.

9.2 Starte programmet med starttidsforvalg

1. Velg korrekt program og tilvalg for typen vask.

2. Trykk på knappen for starttidsforvalg gjentatte ganger til displayet viser ønsket tid for starttidsforvalg.



Kan utsette starten av et program fra minimum 1 time til maksimum 20 timer.

3. Trykk på Start/pause (Start/pause)-berøringsknappen.

Nedtellingen for starttidsforvalget vises i displayet.

Når nedtellingen er ferdig, starter programmet.

9.3 Endre et program

1. Trykk på av/på-knappen for å deaktivere produktet
2. Trykk på av/på-knappen for å slå på produktet.
3. Still inn programmet.



Alternativt:

1. Roter velgerbryteren til ● «Reset»-posisjon.
2. Vent deretter i 1 sekund. Displayet viser — — —.
3. Still inn programmet.

9.4 Når programmet er slutt

Når programmet er ferdig:

- Vil et periodisk lydsignal høres.
- Displayet viser 





- Indikatorene  Filter (Filtrere) og  Tank (Tank) tennes.
- Indikatoren Start/pause (Start/pause) lyser.

Produktet vil fortsatt være i bruk med antikrøllfasen i ca 30 minutter eller mer hvis tilvalget Extra Anticrease (Antikrøllfase) er innstilt (se kapitlet *Tilvalg- Extra Anticrease (Antikrøllfase)*).

Antikrøllfasen reduserer krølling.

Du kan ta ut klesvasken før antikrøllfasen er ferdig. Vi anbefaler at du tar ut klesvasken når antikrøllfasen er helt eller nesten ferdig for best resultater.

Når antikrøllfasen er ferdig:

- Displayet viser fremdeles  :  
- Indikatorene  Filter (Filtrere) og  Tank (Tank) tennes.
- Start/pause (Start/pause) slukkes.

1. Trykk på av/på-knappen for å slå av produktet.

2. Åpne døren til produktet.
3. Ta ut tøyet.
4. Lukk produktets dør.



Rengjør alltid filteret og tøm vannbeholderen når et program er ferdig.

9.5 Stand-by-funksjon

For å redusere energiforbruket deaktiverer denne funksjonen produktet automatisk:

- Etter 5 minutter hvis du ikke starter et program.
- Etter 5 minutter etter at programmet er ferdig.







Tiden reduseres til 30 sekunder hvis velgerbryteren peker mot ● «Reset»-posisjonen.

10. RÅD OG TIPS

10.1 Forberede klesvasken

- Lukk glidelåsene.
- Lukk festene på dynetrekk.
- Ikke la bånd eller sløyfer være løse (f.eks. forklebånd). Knyt de sammen før du starter et program.
- Fjern alle gjenstander fra lommer.
- Plagg med et lag på innsiden må vrennes. Bomullslaget må peke utover.
- Angi alltid programmet som passer for typen tøy.
- Ikke bland stoffer med mørke og lyse farger sammen.

- Bruk et passende program for bomull, jersey og trikot for å redusere krymping.
- Ikke overskrid maksimal tøymengde som er oppgitt i programkapittelet eller som vises i displayet.
- Kun tørk klesvask som er egnet for tørketrommel. Se stoffmerkingen på plaggene.
- Ikke tørk store og små plagg sammen. Små plagg kan fanges inne i de store, og dermed forbli våte.

Stoffmerking	Beskrivelse
	Klesvask egnet for tørketromling.
	Klesvask egnet for tørketromling ved høyere temperaturer.
	Klesvask egnet for tørketromling kun ved lave temperaturer.
	Klesvask ikke egnet for tørketromling.

11. STELL OG RENGJØRING

11.1 Rengjøring av filteret

1.

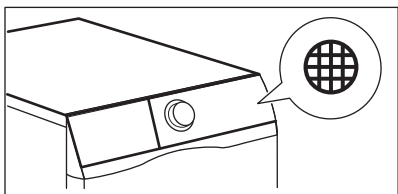

2.

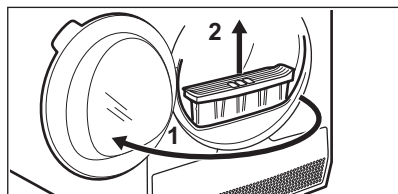

3.

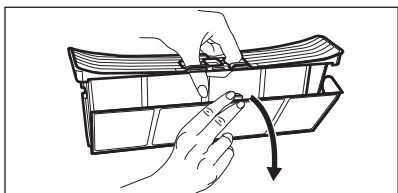

4.



5.1)

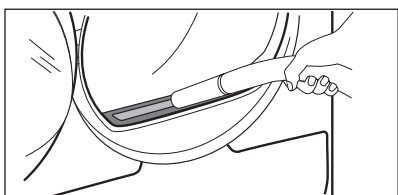

6.

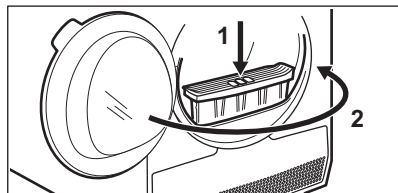

1) Om nødvendig, fjern lo fra filteret og pakningen. Du kan bruke en støvsuger.

11.2 Tømme vannbeholderen

1.

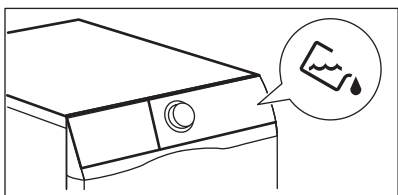

2.

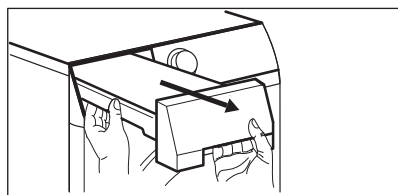

3.

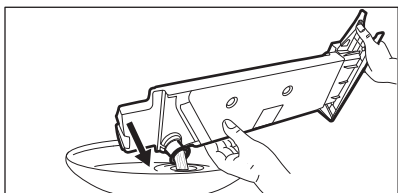

4.

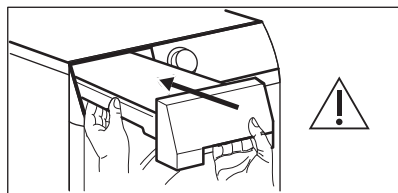

- i** Du kan bruke vannet fra vannbeholderen som et alternativ til destillert vann (f.eks. til dampstryking). Fjern smussrester med et filter før du bruker vannet.

11.3 Rengjøre varmeveksleren

1.

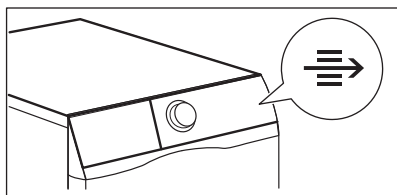

2.

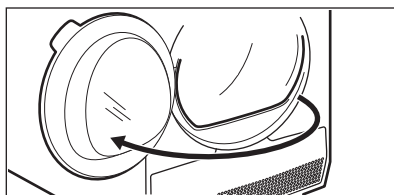

3.

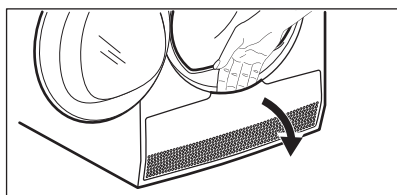

4.

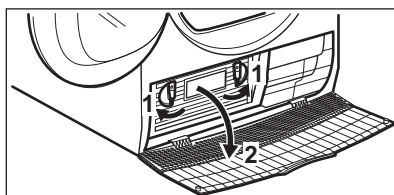

5.

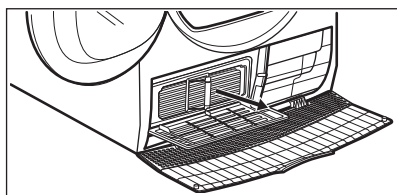

6.

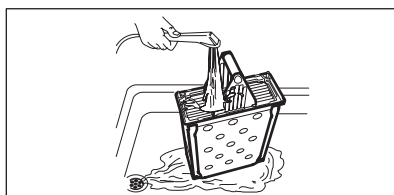

7.

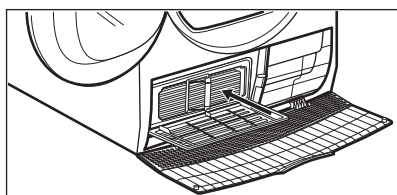

8.

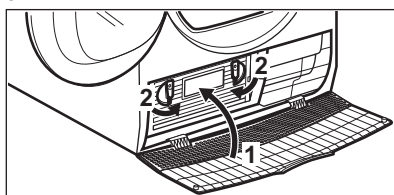

9.

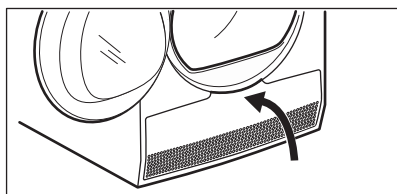

10.

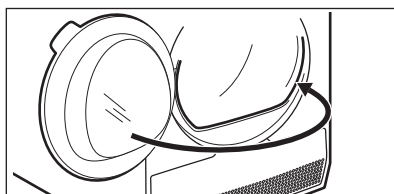

11.4 Rengjør trommelen



ADVARSEL!

Koble produktet fra strømmen før du rengjør det.

Bruk et normalt og nøytralt vaskemiddel for å rengjøre trommelens innside. Tørk av de rene overflatene med en myk klut.



FORSIKTIG!

Ikke bruk slipende rengjøringsmidler eller stålull ved rengjøring av trommelen.

11.5 Rengjør betjeningspanelet og kabinettet

Bruk et nøytralt rengjøringsmiddel for å rengjøre betjeningspanelet og kabinettet.

Bruk en fuktig klut for å rengjøre. Tørk av de rene overflatene med en myk klut.



FORSIKTIG!

Ikke bruk møbelrens eller rengjøringsmiddel som kan føre til at produktet ruster.

11.6 Rengjør luftstrømplatene

Bruk en støvsuger til å fjerne lo fra luftstrømplatene.

12. FEILSØKING

Problem	Mulig løsning
Du kan ikke slå på produktet.	Sørg for at støpselet er satt helt inn i veggkontakten.
	Kontrollere sikringen i husets elektriske installasjon (sikringsskapet).
Programmet starter ikke.	Trykk Start/pause (Start/pause).
	Kontroller at produktets dør er lukket.
Produktets dør lar seg ikke lukke.	Forsikre deg om at filtrene er korrekt montert.
	Sørg for at klesvask ikke ligger i klem mellom produktets dør og gummipakningen.
Produktet stopper under bruk.	Sørg for at vannbeholderen er tom. Trykk på Start/pause (Start/pause) for å starte programmet igjen.
	Ileggsmengden er for liten, øk ileggsmengden eller bruk programmet Time Drying (Tidsstyrt Tørking).
Syklustiden er for lang eller tørkeresultatet er ikke godt nok. ¹⁾	Sørg for at klesvaskens vekt passer med programmets varighet.
	Sørg for at filtret er rent.

Problem	Mulig løsning
	Klesvasken er for våt. Sentrifuger klesvasken i vaskemaskinen på nytt.
	Påse at romtemperaturen er høyere enn +5 °C og lavere enn +35 °C. Optimal romtemperatur er 19 °C til 24 °C.
	Still inn programmet Time Drying (Tidsstyrt Tørrking) eller Extra Dry (Ekstra tørt). ²⁾
Displayet viser — — —.	Skru produktet av og på hvis du vil starte et nytt program.
	Sørg for at tilvalget er passende for programmet.
Displayet viser feilmelding (f.eks. E51).	Slå produktet på og av. Starte et nytt program. Ta kontakt med servicesenteret hvis feilen opptrer igjen.

1) Programmet vil automatisk avsluttes etter maksimalt 5 timer.

2) Det kan hende at enkelte deler fortsatt er fuktige ved vask av store gjenstander (f.eks. laken).

12.1 Hvis tørkeresultatene ikke er tilfredsstillende

- Feil program ble valgt.
- Filteret er blokkert.
- Varmeveksleren er tilstoppet.
- Det var for mye klesvask i produktet.
- Trommelen er skitten.
- Feil innstilling av konduktivitetssensoren (se kapittel

«Innstillinger – Justering av klesvaskens gjenværende fuktighetsgrad» for bedre innstilling).

- Luftstrømplatene er tette.
- Romtemperaturen er for lav eller for høy (optimal romtemperatur er 19 °C til 24 °C)

13. TEKNISKE DATA

Høyde x bredde x dybde	850 x 600 x 540 mm (maks 600 mm)
Maksimal dybde med produktets dør åpen	1030 mm
Maksimal bredde med produktets dør åpen	950 mm
Justerbar høyde	850 mm (+ 15 mm – fotregulering)
Trommelvolum	104 l
Maksimal ileggsmengde	7 kg
Spenning	230 V

Frekvens	50 Hz
Lydeffektnivå	66 dB
Totalt strømforbruk	2250 W
Energieffektivitetsklasse	B
Energiforbruk på standard bomullsprogram med maks tøymengde. ¹⁾	4,23 kWh
Energiforbruk på standard bomullsprogram med halv tøymengde. ²⁾	2,29 kWh
Årlig energiforbruk ³⁾	503,5 kWh
Effektøkt i Forblitt på-modus	0,50 W
Forblitt av-modus effektøkt	0,50 W
Bruksområde	Husholdning
Tillatt omgivelsestemperatur	+ 5 °C til + 35 °C
Beskyttelsesgrad mot inntrengning av harde partikler og fuktighet sikres ved hjelp av et beskyttelsesdeksel, unntatt der lavspenningsutstyr ikke er beskyttet mot fuktighet	IPX4

1) I henhold til EN 61121. 7 kg bomull, sentrifugert ved 1000 o/min.

2) I henhold til EN 61121. 3,5 kg bomull, sentrifugert ved 1000 o/min.

3) Energiforbruk per år i kWh, basert på 160 tørkesykluser for standarden bomullsprogram med full og delvis last, og forbruket av lavstrømmodi. Faktisk energiforbruk per syklus avhenger av hvordan produktet brukes (REGULERING (EU) nr. 392/2012).

13.1 Forbruksmengder

Program	Spant på / restfuktighet	Tørketid ¹⁾	Energiforbruk ²⁾
Cotton (Bomull) Eco7 kg			
Cupboard Dry (Skaptørt)	1 400 o/min / 50%	119 min.	3,63 kWh
	1 000 o/min / 60%	139 min.	4,23 kWh
Iron Dry (Stryketørt)	1 400 o/min / 50%	90 min.	2,73 kWh
	1 000 o/min / 60%	107 min.	3,37 kWh
Cotton (Bomull) Eco3,5 kg			
Cupboard Dry (Skaptørt)	1 400 o/min / 50%	70 min.	1,96 kWh

Program	Spant på / restfuktighet	Tørketid ¹⁾	Energiforbruk ²⁾
	1 000 o/min / 60%	82 min.	2,29 kWh
	Synthetic (Syntetiske tekstiler)3,5 kg		
Cupboard Dry (Skaptørt)	1 200 o/min / 40%	62 min.	1,59 kWh
	800 o/min / 50%	74 min.	1,93 kWh

1) For mindre klesvasker er syklustiden kortere, og produktet bruker dermed mindre energi.

2) Feil omgivelsestemperatur og/eller dårlig sentrifugert klesvask kan forlenge syklustiden og øke energiforbruket.

14. HURTIGVEILEDNING

14.1 Daglig bruk

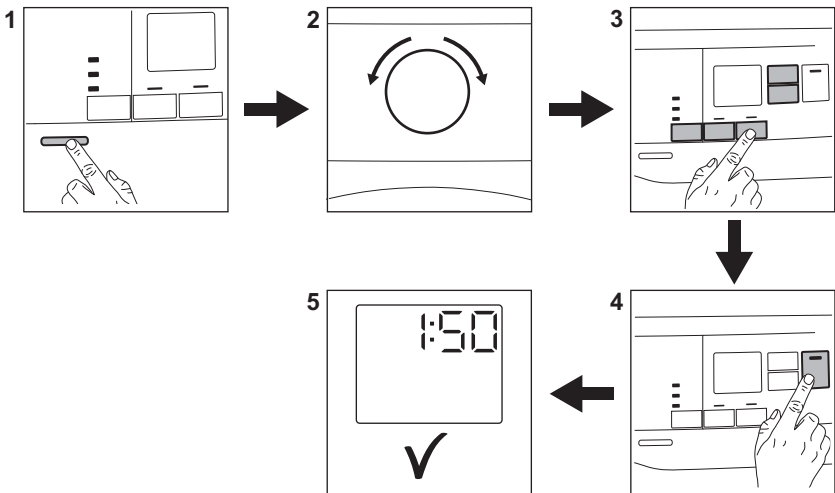





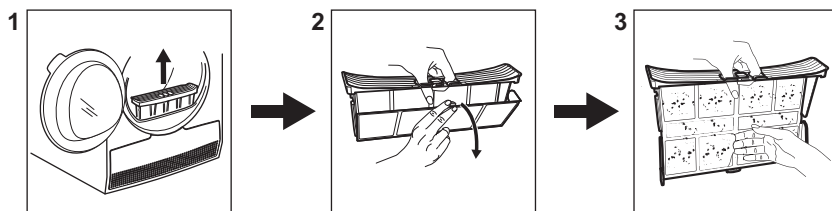











1. Trykk på På/av-knappen for å slå på produktet.
2. Bruk programvelgeren til å velge ønsket program.
3. Sammen med programmet kan du velge 1 eller flere spesialtilvalg. For å aktivere eller deaktivere en funksjon, trykk på den aktuelle knappen.
4. For å starte programmet, trykk på **Start/Pause**-knappen.
5. Produktet starter.



14.2 Rengjøring av filteret



På slutten av hver syklus vises filtersymbolet  for å fortelle deg at filteret må rengjøres.

14.3 Programtabell

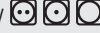
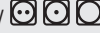
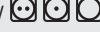
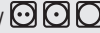
Program	Tøymengde 1)	Egenskaper / stofftype ²⁾
 ³⁾ Cotton (Bomull) Eco	7 kg	Syklus som skal brukes til å tørke bomull med tørrhetsnivået «skaptørt bomull», med maksimale energibesparelser. /  
Cotton (Bomull)	7 kg	Syklus definert for å tørke alle typer bomull klart for oppbevaring (skaptørt). /  
Synthetic (Syntetiske tekstiler)	3,5 kg	Syntetiske og blandede tekstiler. /   
Finvask	4 kg	Ømfintlige plagg som viskose, rayon, akryl og deres blandinger. /   
Easy Iron (Strykelett)	1 kg (eller 5 skjorter)	Lettstelte stoffer der minimal stryking er nødvendig. Tørkeresultatene kan variere mellom ulike stofftyper. Rist plaggene før du legger dem inn i produktet. Ta plaggene umiddelbart ut og heng de på en kleshenger når programmet er fullført. /   
Refresh (Oppfriskning)	1 kg	Friske opp plagg som har vært oppbevart.
Shirts (Skjorter)	1,5 kg (eller 7 skjorter)/	Lettstelte stoffer der minimal stryking er nødvendig. Tørkeresultatene kan variere mellom ulike stofftyper. Rist plaggene før du legger dem inn i produktet. Ta plaggene umiddelbart ut og heng de på en kleshenger når programmet er fullført. /   

Program	Tøymengde 1)	Egenskaper / stofftype ²⁾
Duвет (Sengeteppe)	3 kg	Enkle eller doble dyner og puter (med fjær, dun eller syntetisk fyll). / 
Bedlinen (Sengetøy)	3kg	Sengetøy som enkle og doble laken, putetrekk og sengetepper. / 
Sports (Sportsklær)	2 kg	Sportstøy, tynt og lett stoff, mikrofiber og polyester. / 
Denim (Denim)	4 kg	Fritidsklær, som f.eks. jeans, treningssensere osv. med forskjellige stofftykkelser (dvs. ved hal-sen, mansjetter og sømmer). / 
Mixed (Kort blandet)	3kg	Bomull og lettstelte stoffer. Program med lav temperatur. Skån-somt program med varmluft. / 

1) Maksimal vekt gjelder for tørre plagg.

2) For betydning av merkelapp, se kapittelet *RÅD OG TIPS: Forberede klesvasken*.

3)  Cotton (Bomull) Cupboard Dry (Skaptørt) ECO-programmet er "Standard bomullsprogram" i henhold til EU-kommisjonsforordning nr. 392/2012. Det passer godt til å tørke normalt våt bomullsvask og er det mest energieffektive programmet med hensyn til energiforbruk for tørking av våt bomull.

15. BESKYTTELSE AV MILJØET

Resirkuler materialer som er merket med symbolet . Legg emballasjen i riktige beholdere for å resirkulere det. Bidrar til å beskytte miljøet, menneskers helse og for å resirkulere avfall av elektriske og elektroniske produkter. Ikke kast produkter som er merket med symbolet

 sammen med husholdningsavfallet. Produktet kan leveres der hvor tilsvarende produkt selges eller på miljøstasjonen i kommunen. Kontakt kommunen for nærmere opplysninger.

www.electrolux.com/shop



136954750-B-192018

