



**SIEMENS**



**Vaskemaskine**

WM6HXKE1DN

da Betjenings- og installationsvejledning



Register your product on My Siemens and discover exclusive services and offers.

[siemens-home.bsh-group.com/welcome](https://siemens-home.bsh-group.com/welcome)

The future moving in.

Siemens Home Appliances

**Du kan finde yderligere oplysninger i den digitale brugervejledning.**



## Indholdsfortegnelse

<b>1 Sikkerhed.....</b>	<b>4</b>	<b>8 Taster .....</b>	<b>24</b>
1.1 Generelle henvisninger .....	4	<b>9 Programmer.....</b>	<b>26</b>
1.2 Bestemmelsesmæssig brug .....	4	<b>10 Tilbehør.....</b>	<b>30</b>
1.3 Begrænsning af brugerreds .....	4	<b>11 Vasketøj.....</b>	<b>30</b>
1.4 Sikker installation .....	5	11.1 Forberedelse af vasketøj.....	30
1.5 Sikker anvendelse.....	7	<b>12 Vaskemidler og plejemidler .....</b>	<b>30</b>
1.6 Sikker rengøring og vedligeholdelse .....	9	<b>13 Generel betjening.....</b>	<b>31</b>
<b>2 Undgåelse af materielle skader .....</b>	<b>11</b>	13.1 Tænde for apparatet .....	31
<b>3 Miljøbeskyttelse og besparelse .....</b>	<b>12</b>	13.2 Indstilling af program .....	31
3.1 Bortskaffelse af emballage.....	12	13.3 Tilpasning af programindstillinger .....	31
3.2 Spar energi og ressourcer .....	12	13.4 Vasketøj, ilægning .....	31
3.3 Energisparetilstand.....	12	13.5 Påfyldning af vaskemidler og plejemidler .....	31
<b>4 Opstilling og tilslutning .....</b>	<b>13</b>	13.6 Start af program .....	32
4.1 Udpakning af apparat .....	13	13.7 Iblødsætning af vasketøj .....	32
4.2 Leveringsomfang .....	13	13.8 Efterfyldning af vasketøj .....	32
4.3 Krav til opstillingssted .....	13	13.9 Afbryde program .....	32
4.4 Fjern transportsikringerne .....	14	13.10 Fortsætte program ved skyllestop.....	32
4.5 Fjerne transportsikringer .....	15	13.11 Tage vasketøj ud.....	32
4.6 Tilslutning af apparat.....	16	13.12 Slukning af apparat.....	33
4.7 Justering af apparatet .....	17	<b>14 Børnesikring.....</b>	<b>33</b>
4.8 Elektrisk tilslutning.....	17	14.1 Aktivering af børnesikring .....	33
<b>5 Lær apparatet at kende.....</b>	<b>18</b>	14.2 Deaktivering af børnesikring .....	33
5.1 Apparat.....	18	<b>15 Intelligent doseringssystem ....</b>	<b>33</b>
5.2 Sæbeskuffe .....	19	15.1 Start af programmer med intelligent doseringssystem....	33
5.3 Betjeningsfelt.....	19	15.2 Fyldning af doseringsbeholdere .....	34
<b>6 Inden den første ibrugtagning... ..</b>	<b>20</b>		
6.1 Starte vaskeprogram uden vasketøj .....	20		
<b>7 Display .....</b>	<b>21</b>		

	da
15.3 Indhold af doseringsbeholdere .....	35
15.4 Grunddoseringesmængde .....	35
<b>16 Home Connect .....</b>	<b>35</b>
16.1 Opsætning af Home Connect app .....	36
16.2 Opsætning af Home Connect.....	36
16.3 Aktivere Wi-Fi i apparat .....	36
16.4 Deaktivere Wi-Fi i apparat .....	36
16.5 Nulstille apparatets netværksindstillinger.....	37
16.6 Fjernstart.....	37
16.7 Fjerndiagnostik .....	37
16.8 Databeskyttelse .....	37
<b>17 Grundindstillinger .....</b>	<b>39</b>
17.1 Oversigt over grundindstillingerne.....	39
17.2 Ændre grundindstillinger .....	40
<b>18 Rengøring og pleje.....</b>	<b>40</b>
18.1 Tromlerengøring .....	40
18.2 Rengøring af sæbeskuffe .....	40
18.3 Rengøring af pumpe .....	42
18.4 Rengøring af indløbsåbningen i gummimanchetten .....	44
<b>19 Afhjælpning af fejl.....</b>	<b>45</b>
19.1 Nødåbning.....	57
<b>20 Transport, opbevaring og bortskaffelse.....</b>	<b>57</b>
20.1 Demontering af apparat .....	57
20.2 Anbringe transportsikringer....	57
20.3 Ibrugtagning af apparatet igen.....	57
20.4 Bortskaffelse af udtjent apparat .....	57
<b>21 Kundeservice .....</b>	<b>58</b>
21.1 Produktnummer (E-Nr.) og fabrikationsnummer (FD-Nr.).....	58
21.2 AQUA-STOP-garanti .....	58
<b>22 Forbrugsværdier .....</b>	<b>60</b>
<b>23 Tekniske data .....</b>	<b>60</b>
<b>24 Overensstemmelseserklæring.....</b>	<b>61</b>



# 1 Sikkerhed

---

Overhold følgende sikkerhedsanvisninger.

## 1.1 Generelle henvisninger



- Læs denne vejledning omhyggeligt igennem.
- Opbevar vejledningen og produktinformationerne til senere brug, og giv dem videre til en senere ejer.
- Tilslut ikke apparatet i tilfælde af en transportskade.

## 1.2 Bestemmelsesmæssig brug

Anvend kun apparatet:

- til at vaske tekstiler, der tåler maskinvask, og uld, der tåler håndvask, iht. vaskeetiketten.
- med postevand og vaske- samt plejemidler, der fås i normal handel, og som er egnet til vaskemaskine.
- i privat husholdning og i lukkede rum i huslige omgivelser.
- Op til en højde på maksimalt 4000 m over havets overflade.

## 1.3 Begrænsning af brugerkreds

Dette apparat kan bruges af børn, der er fyldt 8 år, samt af personer med begrænsede fysiske, sensoriske eller psykiske evner eller manglende erfaring og/eller viden, hvis de overvåges eller er blevet instrueret i en sikker brug af apparatet og har forstået de farer, der kan være forbundet med brugen af apparatet.

Børn må ikke bruge apparatet til leg.

Rengøring og brugervedligeholdelse må ikke udføres af børn, medmindre de overvåges.

Børn, som er under 3 år, og husdyr skal altid befinde sig på sikker afstand af apparatet.

## 1.4 Sikker installation

### **⚠ ADVARSEL – Fare for elektrisk stød!**

Ukorrekte installationer er farlige.

- ▶ Apparatet må kun tilsluttes og bruges iht. angivelserne på typeskiltet.
- ▶ Apparatet må kun tilsluttes et strømnet med vekselstrøm via en stikdåse med jord, der er installeret forskriftsmæssigt.
- ▶ Jordledningssystemet, der beskytter husets elinstallation, skal være installeret forskriftsmæssigt. Installationen skal have et tilstrækkeligt stort ledningstværsnit.
- ▶ Hvis der anvendes et HFI-relæ, så brug kun en type med dette mærke .
- ▶ Forsyn aldrig apparatet via en ekstern kontaktnordning, f.eks. tidsur eller fjernstyring.
- ▶ Når apparatet er monteret, skal nettilslutningsledningens netstik være frit tilgængeligt, eller hvis dette ikke er muligt, skal der være monteret en alpolet afbryderanordning i den faste elektriske installation, som opfylder de gældende installationsbestemmelser.
- ▶ Sørg under opstilling af apparatet for, at nettilslutningsledningen ikke kommer i klemme eller bliver beskadiget.

Brug af apparatet uden jording er farligt.

- ▶ I Danmark er apparatet kun godkendt til brug i forbindelse med en stikkontakt type E.

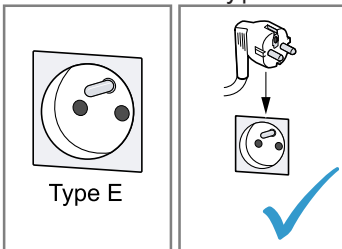

- ▶ Hvis der kun findes en stikkontakt af type K på tilslutningsstedet, skal apparatet tilsluttes med en egnet adapter. Kun på den måde er apparatet jordet korrekt. Denne adapter (reservodels-nr. 00623333) kan købes hos kundeservice.



En beskadiget isolering af nettilslutningsledningen er farlig.

- ▶ Nettilslutningsledningen må aldrig komme i kontakt med varmekilder eller varme apparatdele.
- ▶ Nettilslutningsledningen må aldrig komme i kontakt med skarpe spidser eller kanter.
- ▶ Nettilslutningsledningen må aldrig knækkes, klemmes eller ændres.

### **⚠ ADVARSEL – Brandfare!**

Anvendelse af en forlænget nettilslutningsledning og ikke-godkendte adaptere er farligt.

- ▶ Brug ikke forlængerledning eller multistikdåser.
- ▶ Brug kun adaptere og nettilslutningsledninger, der er godkendt af producenten.
- ▶ Hvis nettilslutningsledningen er for kort, og en længere nettilslutningsledning ikke er til rådighed, så kontakt en autoriseret elinstallatør for at tilpasse installationen i huset.

### **⚠ ADVARSEL – Fare for tilskadekomst!**

Apparatets høje vægt kan medføre skader ved løft.

- ▶ Løft ikke apparatet alene.

Hvis apparatet bliver opstillet ukorrekt i en tørre-/vaskesøjle, kan det øverste apparat falde ned.

- ▶ Tørretumbleren må udelukkende placeres ovenpå en vaskemaskine ved hjælp af montagesættet fra tørretumblereproducenten. Andre opstillingsmåder er ikke tilladt.

- ▶ Anbring ikke apparatet i en vaske-/tørresøjle, hvis tørretumblerens producent ikke kan levere et egnet montagesæt.
- ▶ Apparater fra forskellige producenter og/eller med forskellig dybde eller bredde må ikke opstilles i en vaske-/tørresøjle.
- ▶ Vaske-/tørresøjler må ikke opstilles på en sokkel, fordi apparaterne kan vælte.

### **⚠ ADVARSEL – Fare for kvælning!**

Børn kan trække emballagemateriale over hovedet eller vikle sig ind i det og blive kvælt.

- ▶ Opbevar emballagematerialet utilgængeligt for børn.
- ▶ Lad ikke børn lege med emballagemateriale.

### **⚠ PAS PÅ! – Fare for tilskadekomst!**

Under driften kan apparatet vibrere eller bevæge sig.

- ▶ Opstil apparatet på et rent, plant og fast underlag.
- ▶ Indjuster apparatet ved hjælp af maskinfødderne og et vaterpas. Der er fare for snubling, hvis slanger og nettilslutningsledninger forlægges ukorrekt.
- ▶ Slanger og nettilslutningsledninger skal føres, så der ikke er fare for snubling.

Hvis apparatet flyttes ved hjælp af fremspringende dele, som f.eks. lugen, kan disse dele brække af.

- ▶ Flyt ikke apparatet ved hjælp af fremspringende dele.

### **⚠ PAS PÅ! – Fare for snitsår!**

Berøring af skarpe kanter kan forårsage snitsår.

- ▶ Rør ikke ved apparatets skarpe kanter.
- ▶ Brug beskyttelseshandsker ved installation og transport af apparatet.

## **1.5 Sikker anvendelse**

### **⚠ ADVARSEL – Fare for elektrisk stød!**

Et beskadiget apparat eller en beskadiget nettilslutningsledning er farlig.

- ▶ Brug aldrig et beskadiget apparat.

- ▶ Træk aldrig i nettilslutningsledningen for at afbryde apparatets forbindelse til strømnettet. Tag altid fat i nettilslutningsledningens netstik, og træk det ud.
- ▶ Hvis apparatet eller nettilslutningsledningen er beskadiget, så træk straks nettilslutningsledningens netstik ud, eller slå sikringen fra i sikringskabet, og luk for vandhanen.
- ▶ Kontakt kundeservice. → Side 58

Indtrængende fugtighed kan forårsage et elektrisk stød.

- ▶ Anvend kun apparatet i lukkede rum.
- ▶ Udsæt aldrig apparatet for ekstrem varme og fugt.
- ▶ Brug ikke damprensere, højtryksrensere, slanger eller brusere til at rengøre apparatet.

### **⚠ ADVARSEL – Fare for sundhedsskader!**

Børn kan lukke sig inde i apparatet og komme i livsfare.

- ▶ Opstil ikke apparatet bag en dør, som blokerer eller forhindrer åbning af apparatets dør.
- ▶ Træk nettilslutningsledningens netstik ud ved udtjente apparater, skær derefter nettilslutningsledningen over, og ødelæg låsen i apparatets dør, så apparatets dør ikke længere låser.

### **⚠ ADVARSEL – Fare for kvælning!**

Børn kan indånde eller sluge smådele og dermed blive kvalt.

- ▶ Opbevar smådele utilgængeligt for børn.
- ▶ Lad ikke børn lege med smådele.

### **⚠ ADVARSEL – Fare for forgiftning!**

Vaskemidler og plejemidler kan føre til forgiftning, hvis de synkes/spises.

- ▶ Søg læge, hvis vaske-/plejemidlerne er blevet indtaget.
- ▶ Opbevar vaskemidler og plejemidler utilgængeligt for børn.

### **⚠ ADVARSEL – Eksplosionsfare!**

Det kan medføre en eksplosion i apparatet, hvis tøjet er blevet forbehandlet med rensmidler med indhold af opløsningsmidler.

- ▶ Skyl forbehandlet tøj grundigt med vand inden tørringen.



**⚠ PAS PÅ! – Fare for tilskadekomst!**

Hvis personer står på apparatet eller klatrer op på det, kan afdækningspladen knække.

- ▶ Stå ikke på apparatet.

Hvis personer sætter sig på den åbne luge, eller støtter sig til den, kan apparatet vælte.

- ▶ Personer må ikke sidde på lugen eller støtte sig til den.
- ▶ Sæt ikke genstande på lugen.

Hvis hænderne stikkes ind i den roterende tromle, kan det medføre tilskadekomst.

- ▶ Vent til tromlen står helt stille, før hænderne stikkes ind i tromlen.

**⚠ PAS PÅ! – Fare for skoldning!**

Vaskevandet bliver meget varmt, når der vaskes ved høje temperaturer.

- ▶ Rør ikke ved det varme vaskevand.

**⚠ PAS PÅ! – Fare for kemisk forbrænding!**

Når sæbeskuffen åbnes, kan der sprøjte vaske- og plejemidler ud af apparatet. Kontakt med øjne eller hud kan medføre irritation.

- ▶ Skyl øjne eller hud grundigt, hvis de kommer i kontakt med vaskemidler/plejemidler.
- ▶ Søg læge, hvis vaske-/plejemidlerne er blevet indtaget.
- ▶ Opbevar vaskemidler og plejemidler utilgængeligt for børn.

**1.6 Sikker rengøring og vedligeholdelse****⚠ ADVARSEL – Fare for elektrisk stød!**

Forkert udførte reparationer er farlige.

- ▶ Kun fagpersonale, der er uddannet til det, må udføre reparationer på apparatet.
- ▶ Der må kun anvendes originale reservedele til reparation af apparatet.
- ▶ Hvis nettilslutningsledningen til apparatet bliver beskadiget, skal den udskiftes af producenten, producentens kundeservice eller en lignende kvalificeret person for at undgå, at der opstår fare.

Indtrængende fugtighed kan forårsage et elektrisk stød.

- ▶ Brug ikke damprensere, højtryksrensere, slanger eller brusere til at rengøre apparatet.

### **⚠ ADVARSEL – Fare for tilskadekomst!**

Anvendelse af uoriginale reservedele og uoriginalt tilbehør er farligt.

- ▶ Anvend kun originale reservedele og originalt tilbehør fra producenten.

### **⚠ ADVARSEL – Fare for forgiftning!**

Anvendelse af opløsningsmiddelholdige rengøringsmidler kan danne giftige dampe.

- ▶ Der må ikke benyttes opløsningsmiddelholdige rengøringsmidler.

## 2 Undgåelse af materielle skader

### BEMÆRK!

Fejldosering af skyllemidler, vaske-midler, plejemidler og rengøringsmid-ler kan forringe apparatets funktion.

- ▶ Følg producenternes doseringsan-befalinger.

Overskridelse af den maksimale tøj-mængde forringer apparatets funk-tion.

- ▶ Overhold den maksimale tøj-mængde for alle programmer, og over-skrid den ikke.

→ "Programmer", Side 26

Apparatet skal være sikret med trans-portsikringer under transport. Det kan medføre materielle skader og beska-digelse af apparatet, hvis transport-sikringerne ikke fjernes.

- ▶ Fjern alle transportsikringer helt, in-den apparatet tages i brug første gang, og opbevar dem.
- ▶ Monter altid samtlige transportsik-ringer for at undgå transport-skader.

Forkert tilslutning af vandtilløbslan-gen kan medføre materielle skader.

- ▶ Forskrningerne på vandtilløbet skal spændes til med hånden.
- ▶ Tilslut så vidt muligt vandtilløbs-slangen direkte på vandhanen uden ekstra forbindelseelementer som adaptere, forlængere, ventiler eller lignende.
- ▶ Sørg for, at ventilhuset på vandtil-løbsslangen bliver monteret, så det ikke berører omgivelserne og ikke udsættes for kraftpåvirkninger.
- ▶ Vær opmærksom på, at vandhanens indvendige diameter som minimum skal være 17 mm.
- ▶ Vær opmærksom på, at gevindet på tilslutningen til vandhanen som minimum skal være 10 mm langt.

Et for lavt eller for højt vandtryk kan forringe apparatets funktion.

- ▶ Kontroller, at vandtrykket i vandfor-syningen er mindst 100 kPa (1 bar) og maksimalt 1000 kPa (10 bar).
- ▶ Hvis vandtrykket overskrider den angivne maksimumværdi, skal der installeres en trykreduktionsventil mellem drikkevandstilslutningen og apparatets slangesæt.
- ▶ Apparatet må ikke tilsluttes til blan-dingsbatteriet på en trykløs vand-varmer.

Ændrede eller beskadigede vandslanger kan medføre materielle skader og skader på apparatet.

- ▶ Vandslanger må aldrig knækkes, klemmes, ændres eller skæres igennem.
- ▶ Brug kun de medfølgende vandslanger eller slanger som ori-ginale reservedele.
- ▶ Genanvend aldrig brugte vandslan-ger.

Drift af apparatet med forurenede eller for varmt vand kan medføre materiel-le skader og beskadige apparatet.

- ▶ Apparatet må udelukkende anvendes med koldt ledningsvand.
- Uegnede rengøringsmidler kan be-skadige apparatets overflader.
- ▶ Der må ikke anvendes stærke eller skurende rengøringsmidler.
- ▶ Brug ikke rengøringsmidler med højt indhold af alkohol.
- ▶ Brug ikke hårde skuresvampe eller rengøringssvampe.
- ▶ Apparatet må kun rengøres med vand og en blød fugtig klud.
- ▶ Fjern rester af vaskemidler, spray og lignende med det samme.

---

## 3 Miljøbeskyttelse og besparelse

### 3.1 Bortskaffelse af emballage

Alt emballagemateriale er miljøvenligt og egnet til genbrug.

- ▶ Bortskaf de enkelte dele adskilt efter art.

### 3.2 Spar energi og ressourcer

Overholdes disse henvisninger, forbruger dit apparat mindre strøm og vand.

Anvend programmer med lave temperaturer og længere vasketider, og udnyt den maksimale tøjmenge.

- ✓ Ved sådanne programmer er både vandforbrug og energiforbruget mest effektivt.

Vælg en energibesparende programindstilling.

- ✓ Når programindstillingerne tilpasses, vises det forventede energiforbrug på displayet.

vaskemidlet svarende til vasketøjets tilsmudsningsgrad.

- ✓ Ved let til normal tilsmudsning er en mindre vaskemiddelmængde tilstrækkelig. Overhold producentens anbefalede vaskemiddelmængde.

Reducer vasketemperaturen ved let og normalt snavset vasketøj.

- ✓ Ved lavere temperaturer forbruger apparatet mindre energi. Ved let til normal tilsmudsning er lavere vasketemperaturer end angivet på plejeetiketten også tilstrækkelige.

Indstil den maksimale centrifugeringshastighed, hvis tøjet efterfølgende skal tørres i en tørretumbler.

- ✓ Det reducerer programvarigheden for tørring og sænker energiforbruget, når vasketøjet er mindre fugtigt. Med en højere centrifugeringshastighed reduceres restfugtigheden i vasketøjet, mens støjen fra centrifugeringen forøges.

Vask vasketøjet uden forvask.

- ✓ Vask med forvask forlænger programvarigheden og forøger energiforbruget og vandforbruget.

Apparatet er udstyret med en funktion til mængdeautomatik.

- ✓ Mængdeautomatikken tilpasser vandforbrug og programvarighed optimalt til tekstiltypen og mængden af vasketøj.

Apparatet er udstyret med en Aquasensor.

- ✓ Aquasensoren kontrollerer vandets gennemsigtighed under skylningerne og tilpasser varigheden og antallet af skylninger tilsvarende.

### 3.3 Energisparetilstand

Hvis apparatet ikke betjenes i længere tid, skifter det automatisk til energisparetilstand.

Energisparetilstanden bliver afsluttet, når apparatet betjenes igen.

Hvis apparatet ikke betjenes yderligere, slukkes det automatisk.

**Bemærk:** Når Wi-Fi er aktiveret, slukkes apparatet ikke automatisk.

## 4 Opstilling og tilslutning

### 4.1 Udpakning af apparat

#### BEMÆRK!

Genstande inde i tromlen, som ikke hører med til apparatets drift, kan medføre materielle skader og skader på apparatet.

- ▶ Fjern disse genstande og det leverede tilbehør fra tromlen, inden apparatet tages i brug.
1. Fjern alt emballagemateriale og beskyttelsesafdækninger fra apparatet.  
→ *"Bortskaffelse af emballage"*, Side 12
  2. Kontroller, om der er synlige skader på apparatet.
  3. Åbn lugen.  
→ *"Generel betjening"*, Side 31
  4. Tag tilbehøret ud af tromlen.
  5. Luk ovndøren.

### 4.2 Leveringsomfang

Kontrollér alle dele for transport-skader efter udpakningen, og om leveringen indeholder alle dele.

#### BEMÆRK!

Drift med ufuldstændigt eller defekt tilbehør kan forringe apparatets funktion eller medføre materielle skader eller beskadigelse af apparatet.

- ▶ Brug ikke apparatet med ufuldstændigt eller defekt tilbehør.
- ▶ Sæt det rigtige tilbehør ind i apparatet, inden det sættes i drift.  
→ *"Tilbehør"*, Side 30

**Bemærk:** På fabrikken er det blevet kontrolleret, at apparatet er fejlfrit. Derfor kan der være vandpletter tilbage i apparatet. Pletterne forsvinder efter den første vask.

Leveringen består af:

- Vaskemaskine
- Medfølgende dokumentation
- Transportsikringer  
→ *"Fjern transportsikringerne"*, Side 14
- Afdækningskapper
- Tilslutningsadapter
- Rørbøjning til fiksering af afløbs-slange

### 4.3 Krav til opstillingssted



#### ADVARSEL

##### Fare for elektrisk stød!

Apparatet indeholder spændingsførende dele. Det er farligt at berøre spændingsførende dele.

- ▶ Brug ikke apparatet uden afdækningsplade.



#### ADVARSEL

##### Fare for tilskadekomst!

Når apparatet er placeret på en sokkel, kan det vælte under driften.

- ▶ Fastgør altid apparatets fødder med producentens monteringsbeslag → *Side 30*, inden det tages i brug på en sokkel.



#### BEMÆRK!

Det kan beskadige apparatet, hvis restvand fryser til is.

- ▶ Apparatet må ikke opstilles og anvendes på steder med frostfare eller i det fri.

Hvis apparatet har en hældning på over 40°, kan der løbe restvand ud, som kan medføre materielle skader.

- ▶ Vip apparatet med forsigtighed.
- ▶ Transporter apparatet stående.

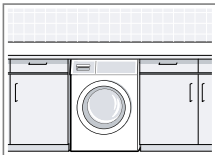
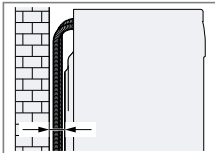
Opstillingssted	Krav
Sokkel 	Fastgør apparatet med montagebeslag → Side 30.
Loft på træbjælker 	Opstil apparatet på en vandbestandig træplade (tykkelse min. 30 mm), som er skruet fast på gulvet.
Køkken 	Apparatet må kun opstilles under en gennemgående bordplade, som er fast forbundet med de tilstødende skabe. Krævet nichebredde: 60 cm.
Opstilling ved væg 	Slangerne og nettilslutningsledningen må ikke komme i klemme mellem væggen og apparatet.

## 4.4 Fjern transportsikringerne

Apparatet skal være sikret med transportsikringer på bagsiden under transport.

**Bemærk:** Opbevar transportsikringernes skruer og muffer til brug ved transport på et senere tidspunkt.  
→ "Anbringe transportsikringer", Side 57

1. Træk slangerne ud af holderne.

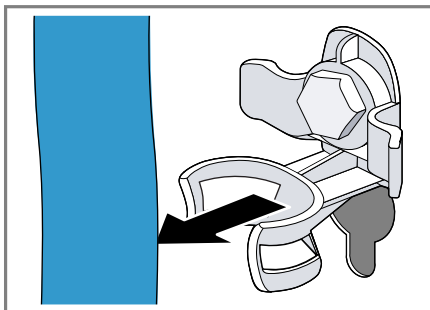

2. Skru alle skruer ud af de 4 transportsikringer med en SW13 skrue-nøgle ①, og fjern dem ②.

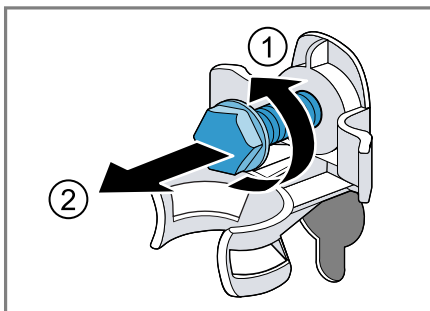

3. Tag nettilslutningsledningen ud af holderen.

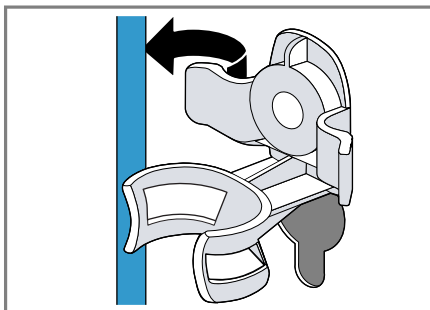

4. Fjern de 4 muffer.



5. Sæt de 4 afdækningskapper på.



6. Skyd de 4 afdækningskapper nedad.

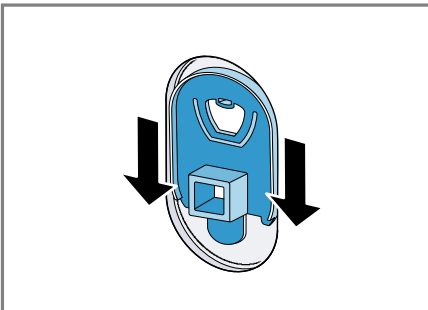

**Bemærk:** For at gøre apparatet klar til transport med transportsikringerne, skal disse trin udføres i den omvendte rækkefølge.

## 4.5 Fjerne transportsikringer

1. Skru alle skruerne ud af de lodrette transportsikringer med en skruetrækker T20.

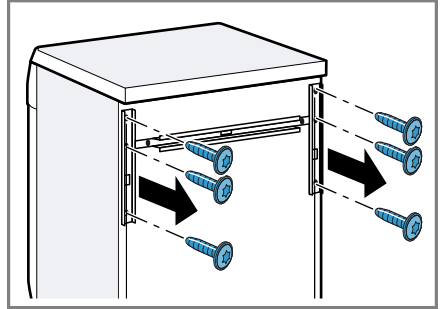

2. Fjern transportsikringerne.

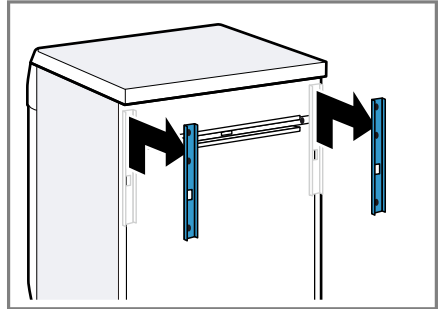

3. Skru alle skruerne ud af den vandrette transportsikring med en T20 skruetrækker.

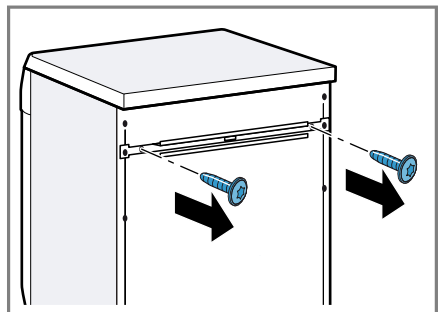

## da Opstilling og tilslutning

- Fjern den vandrette transportsikring.

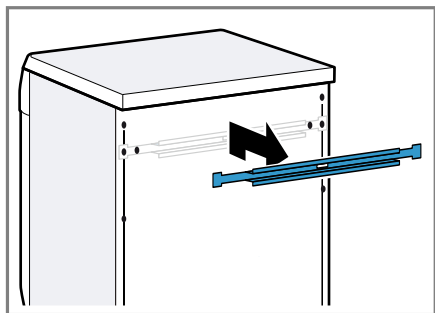

## 4.6 Tilslutning af apparat

### Tilslutning af tilløbsslange

#### ⚠ ADVARSEL

#### Fare for elektrisk stød!

Apparatet indeholder spændingsførende dele. Det er farligt at berøre spændingsførende dele.

- Dyp ikke den elektriske AquaStop-ventil i vand.

- Tilslut vandtilløbsslangen på vandhanen (26,4 mm = 3/4").

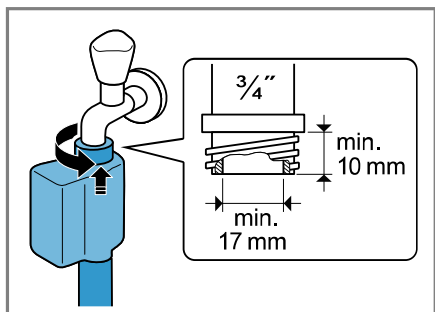

- Ved en 21 mm = 1/2" vandhane skal adapteren med pakningskribe monteres først.

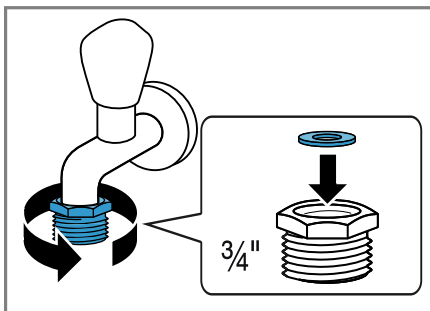

- Åbn forsigtigt for vandhanen, og kontroller, at tilslutningsstederne er tætte.

### Tilslutningsmåder for vandafløb

Disse oplysninger er til hjælp ved tilslutning af apparatet til vandafløbet.

#### BEMÆRK!

Under udpumpningen står vandafløbsslangen under tryk og kan løsne sig fra tilslutningsstedet.

- Det skal sikres, at afløbsslangen ikke utilsigtet kan løsne sig.

**Bemærk:** Overhold udpumpningshøjderne.

Den maksimale udpumpningshøjde er 100 cm.

#### Vandlås

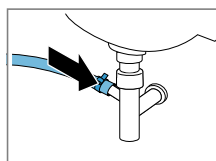

Tilslutningsstedet skal sikres med et slangebånd (24-40 mm).

#### Håndvask

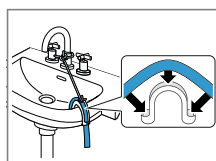

Afløbsslangen skal fikseres og fastgøres med en rørbøjning.



Kunststofrør med gummimuffe eller afløbsrist Afløbsslangen skal fikseres og fastgøres med en rørbøjning.

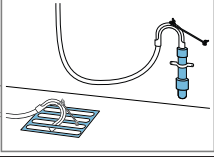

## 4.7 Justering af apparatet

For at reducere støj og vibrationer, og for at forhindre, at apparatet 'vander', skal det indjusteres korrekt til vandret.

1. Skru kontramøtrikkerne løse i ret med uret med en SW17 skruenøgle.

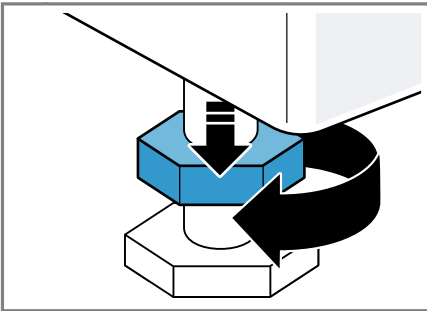

2. Apparatet indjusteres ved at dreje apparatets fødder. Kontroller indjusteringen med et vaterpas.

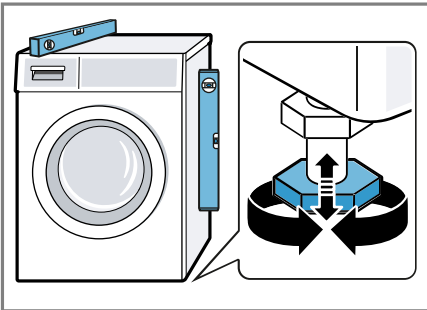

Alle apparatets fødder skal stå fast på underlaget.

3. Spænd kontramøtrikkerne fast til mod kabinettet med en SW17 skruenøgle.

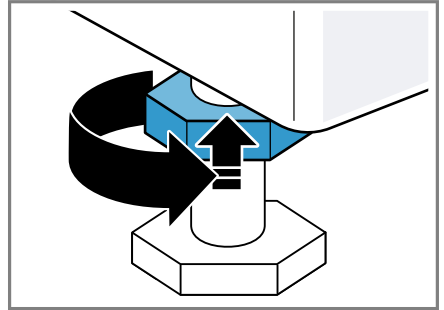

Hold samtidig apparatets fod fast, så højden ikke ændres.

## 4.8 Elektrisk tilslutning

**Bemærk:** Den elektriske installation bygningen, som dette apparat forbindes med, skal opfylde de lokale lovbestemmelser og sikkerhedsforskrifter og skal indeholde en fejlstrøms-sikkerhedsafbryder.

1. Sæt nettilslutningsledningens netstik til apparatet i en stikdåse i nærheden af apparatet.  
Apparatets tilslutningsdata findes under Tekniske data → Side 60.
2. Kontroller, om netstikket sidder ordentligt fast.

## 5 Lær apparatet at kende

### 5.1 Apparat

Her kan du finde en oversigt over apparatets bestanddele.

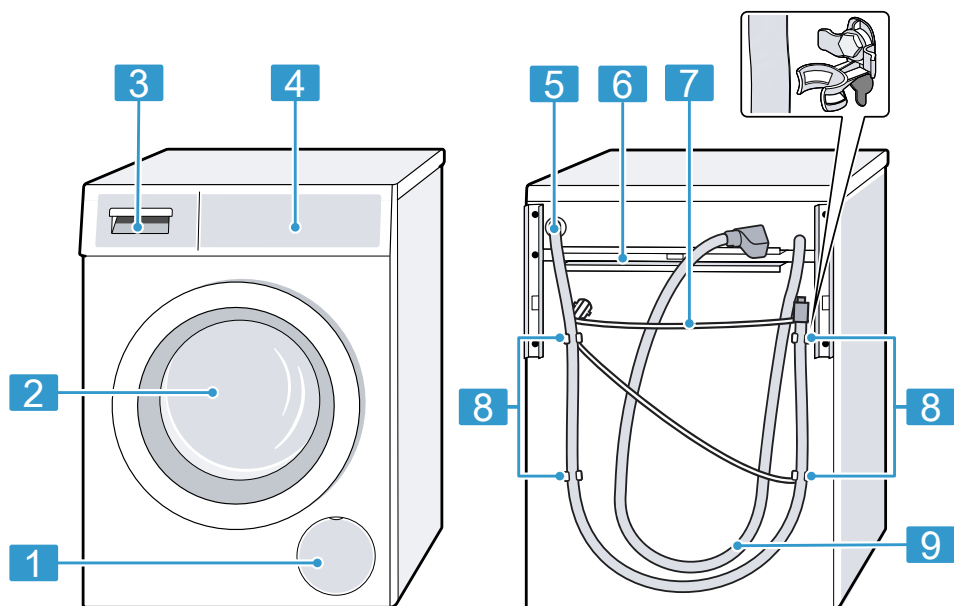

Afhængigt af apparattype kan der være afvigende detaljer i afbildningen, f.eks. farve og form.

**1** Serviceklap for pumpe  
→ Side 42

**2** Luge

**3** Sæbeskuffe → Side 19

**4** Betjeningsfelt → Side 19

**5** Afløbsslange → Side 16

**6** Transportsikringer → Side 15

**7** Nettilslutningsledning  
→ Side 17

**8** Indbygning af transportsikringer  
→ Side 14

**9** Vandtilløbsslange → Side 16

## 5.2 Sæbeskuffe

**Bemærk:** Følg producenten anvisninger om anvendelse og dosering af vaskemiddel og plejemiddel samt oplysningerne i programbeskrivelserne. → "Programmer", Side 26

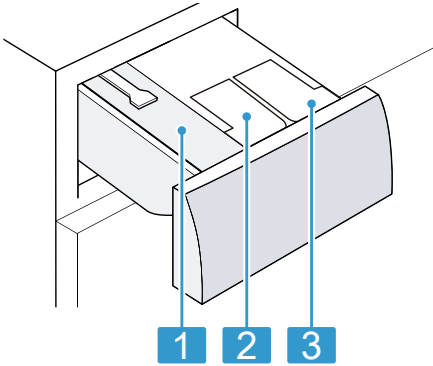

- |          |   |
|----------|---|
| <b>1</b> | Rum til manuel dosering   |
| <b>2</b> | ☼/☽: Doseringsbeholdere til skyllemiddel eller flydende vaskemiddel |
| <b>3</b> | ☼: Doseringsbeholder til flydende vaskemiddel                       |

## 5.3 Betjeningsfelt

Via betjeningsfeltet indstilles alle apparatets funktioner, og du informeres om driftstilstanden.

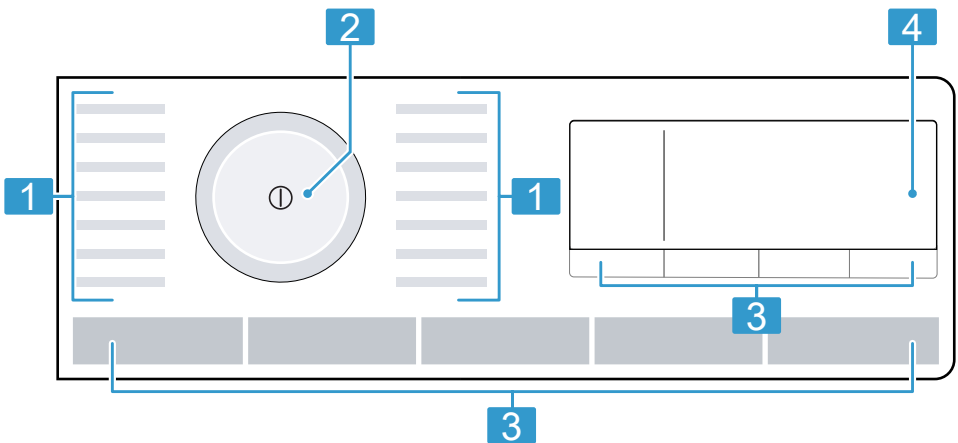

- |          |                         |
|----------|-------------------------|
| <b>1</b> | Programmer → Side 26    |
| <b>2</b> | Programvælger → Side 31 |

- |          |                   |
|----------|-------------------|
| <b>3</b> | Taster → Side 24  |
| <b>4</b> | Display → Side 21 |

---

## 6 Inden den første ibrugtagning

Forbered apparatet til anvendelse.

### 6.1 Starte vaskeprogram uden vasketøj

Apparatet blev omhyggeligt kontrolleret, inden det forlod fabrikken. Udfør den første vask uden vasketøj for at fjerne eventuelle vandrestere.

1. Tryk på ①.

Startprocessen varer nogle sekunder.

2. Indstil programmet **Tromlerengøring**.
3. Luk lugen.
4. Træk sæbeskuffen ud.
5. Fyld et pulvervaskemiddel til kogevask i rummet til manuel dosering.

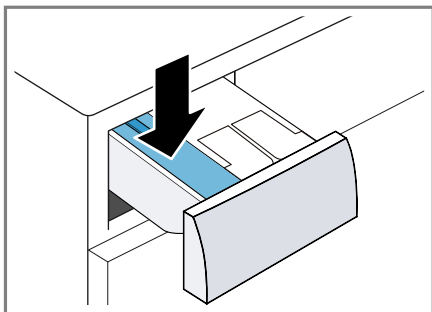

Brug kun halvdelen af producentens anbefalede vaskemiddel-mængde til let snavset tøj for at undgå for kraftig skumdannelse. Brug ikke et uldvaskemiddel eller et vaskemiddel til finvask.

6. Skyd sæbeskuffen ind.
  7. Tryk på >|| for at starte programmet.
- ✓ I displayet vises den resterende programvarighed.
  - ✓ Efter programslut viser displayet: **-0-**.

8. Start den første vask, eller tryk på ① for at slukke apparatet.  
→ "Generel betjening", Side 31





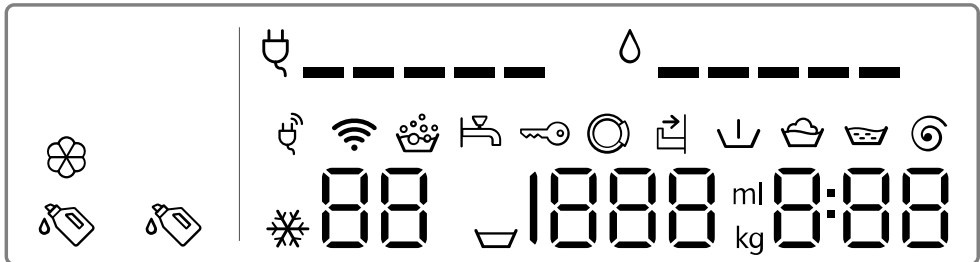





## 7 Display

I displayet vises de aktuelle indstillingsværdier, valgmuligheder eller tekster med anvisninger.



Indikator	Betegnelse	Flere oplysninger
0:40 <sup>1</sup>	Programvarighed / programmets resttid	Forventet programvarighed eller resterende tid for programmet i timer og minutter.
10h <sup>1</sup>	Færdig om-tid	→ "Taster", Side 24
10,0 <sup>1</sup>	Anbefalet tøj-mængde	Maksimal mængde vasketøj til det indstillede program i kg.
☒ - 1600	Centrifugeringshastighed	Indstillet centrifugeringshastighed i o/min. → "Taster", Side 25 0: uden slutcentrifugering, kun udpumpning ☒: skyllestop, uden udpumpning
❄ - 90	Temperatur	Indstillet temperatur i °C. → "Taster", Side 24 ❄ (koldt)
⏴	Forvask	Programstatus
🧺	Hovedvask	Programstatus
🧺	Skylning	Programstatus
🌀	Centrifugering	Programstatus
-P-	Pause	Programstatus

<sup>1</sup> Eksempel





Indikator	Betegnelse	Flere oplysninger
-0-	Programslut	Programstatus
	Børnesikring	<ul style="list-style-type: none"> <li>■ Lyser: Børnesikring er aktiveret.</li> <li>■ Blinker: Børnesikringen er aktiveret, og der blev foretaget en betjening af apparatet. → <i>"Deaktivering af børnesikring"</i>, Side 33</li> </ul>
	Energiforbrug	Energiforbrug for det indstillede program. <ul style="list-style-type: none"> <li>■ — : lavt energiforbrug</li> <li>■ ————— : højt energiforbrug</li> </ul>
	Vandforbrug	Vandforbrug for det indstillede program. <ul style="list-style-type: none"> <li>■ — : lavt vandforbrug</li> <li>■ ————— : højt vandforbrug</li> </ul>
	Wi-Fi	<ul style="list-style-type: none"> <li>■ lyser: Apparatet er forbundet med hjemmenetværket.</li> <li>■ blinker: Apparatet forsøger at forbinde sig med hjemmenetværket. → <i>"Home Connect "</i>, Side 35</li> </ul>
	Energistyring	Apparatet er forbundet med Smart Energy Systemet (energistyring).
	Doseringsbeholder til flydende vaskemidler	<ul style="list-style-type: none"> <li>■ lyser: Det intelligente doseringssystem til flydende vaskemiddel er aktiveret.</li> <li>■ blinker: Doseringsbeholderens minimum påfyldningsniveau er underskrevet. → <i>"Intelligent doseringssystem"</i>, Side 33</li> </ul> <p> (flydende vaskemidler)</p>
 	Doseringsbeholder til flydende vaskemidler eller skyllemiddel.	<ul style="list-style-type: none"> <li>■ lyser: Det intelligente doseringssystem til flydende vaskemiddel eller skyllemiddel er aktiveret.</li> <li>■ blinker: Doseringsbeholderens minimum påfyldningsniveau er underskrevet. → <i>"Intelligent doseringssystem"</i>, Side 33</li> </ul> <p> (flydende vaskemidler)  (skyllemiddel)</p>
50 ml <sup>1</sup>	Grunddoseringsmængde	Grunddoseringsmængde for vaskemiddel eller skyllemiddel. → <i>"Grunddoseringsmængde"</i> , Side 35

<sup>1</sup> Eksempel











<b>Indikator</b>	<b>Betegnelse</b>	<b>Flere oplysninger</b>
	Skumkontrol	Apparatet har registreret for meget skum.
	Luge	Lugen er låst op og kan åbnes.
	Vandhane	<ul style="list-style-type: none"> <li>■ Intet vandtryk.</li> <li>■ Vandtrykket er for lavt.</li> </ul>
	Sæbeskuffe	Sæbeskuffen er ikke skubbet helt ind.
E:35 / -10 <sup>1</sup>	Fejl	Fejlkode, fejlindikator, signal.
<sup>1</sup> Eksempel		

## 8 Taster

Valgmulighederne for programindstillingerne afhænger af det indstillede program.



Tast	Valgmuligheder	Flere oplysninger
▷    (Start/Pause for fyldning)	<ul style="list-style-type: none"> <li>■ Starte</li> <li>■ Afbryde</li> <li>■ Sætte på pause</li> </ul>	Start programmet, afbryd, eller sæt det på pause.
varioSpeed ≡⊖	<ul style="list-style-type: none"> <li>■ Aktivering</li> <li>■ Deaktivering</li> </ul>	Aktivering eller deaktivering af reduceret programvarighed. <b>Bemærk:</b> Energiforbruget forøges. Vaskeresultatet bliver ikke forringet af dette.
i-Dos ↓	<ul style="list-style-type: none"> <li>■ Aktivere</li> <li>■ Deaktivere</li> <li>■ Grunddoseringsmængde</li> </ul>	Når der trykkes kort på tasten, aktiveres eller deaktiveres det intelligente doseringssystem til flydende vaskemidler  Når der trykkes vedvarende på tasten i ca. 3 sekunder, kan grunddoseringsmængden indstilles. → "Intelligent doseringssystem", Side 33
i-Dos ↵	<ul style="list-style-type: none"> <li>■ Aktivere</li> <li>■ Deaktivere</li> <li>■ Indhold af doseringsbeholdere</li> <li>■ Grunddoseringsmængde</li> </ul>	Når der trykkes kort på tasten, aktiveres eller deaktiveres det intelligente doseringssystem til skyllemiddel  eller flydende vaskemidler  Når der trykkes vedvarende på tasten i ca. 3 sekunder, kan indholdet af doseringsbeholderne fastlægges, eller grunddoseringsmængden kan indstilles. → "Intelligent doseringssystem", Side 33
- ⊕ + (- Klar om +)	op til 24 timer	Fastlæg programslut. Programvarigheden er indeholdt i det indstillede antal timer. Efter programstart vises programvarigheden.
°C (Temperaturvalg)	 - 90	Tilpas temperaturen. Indstillet temperatur i °C.



Tast	Valgmuligheder	Flere oplysninger
 (Centr. omdr.)	 - 1600	Tilpas centrifugeringshastighed, eller aktiver  (skyllestop). Indstillet centrifugeringshastighed i o/ min. Med valget  bliver vandet ikke pumpet ud ved vaskeprogrammets afslutning, og centrifugeringen bliver deaktiveret. Vasketøjet bliver liggende i skyllevandet.
 (netafbryder)	<ul style="list-style-type: none"> <li>■ Tænde</li> <li>■ Slukke</li> </ul>	Tænde eller slukke for apparatet.
 (Fjernbetjening)	<ul style="list-style-type: none"> <li>■ Aktivering</li> <li>■ Deaktivering</li> <li>■ Åbne menuen Home Connect</li> </ul>	→ "Fjernstart", Side 37
 3 sek. (Børnesikring 3 sek.)	<ul style="list-style-type: none"> <li>■ Aktivering</li> <li>■ Deaktivering</li> </ul>	→ "Børnesikring", Side 33
 (Centr. omdr.)	Flere valg	→ "Grundindstillinger", Side 39
 (Forvask)	<ul style="list-style-type: none"> <li>■ Aktivere</li> <li>■ Deaktivere</li> </ul>	Aktiver eller deaktiver forvask, f.eks. til vask af meget snavset vasketøj. <b>Bemærk:</b> Når det intelligente doseringssystem er aktiveret, bliver vaskemidlet automatisk doseret for forvask og hovedvask. Når det intelligente doseringssystem er deaktiveret, skal vaskemidlet hældes direkte i tromlen.
 (Ekstra skylning x3)	<ul style="list-style-type: none"> <li>■ Aktivere</li> <li>■ Deaktivere</li> </ul>	Aktiver eller deaktiver tre ekstra skylninger. Anbefalet til særlig sart hud eller i områder med meget blødt vand.
 (Antikrøl)	<ul style="list-style-type: none"> <li>■ Aktivere</li> <li>■ Deaktivere</li> </ul>	Aktivere eller deaktivere vask med mindre krølning. For at reducere krøller og folder i vasketøjet bliver centrifugeringsforløbet og centrifugeringshastigheden tilpasset. Vasketøjet er så fugtigt efter vasken, at det glatter sig ud, når det hænges til tørre.

## 9 Programmer

**Bemærk:** Plejeetiketterne på vasketøjet giver yderligere anvisninger om programvalg.

Program	Beskrivelse	Maks. tøj-mængde (kg)
Bomuld	Vask af slidstærke tekstiler af bomuld, hør eller blandede fibre. Også velegnet som kort program til normalt snavset vasketøj, hvis varioSpeed  aktiveres. Programindstilling: <ul style="list-style-type: none"> <li>■ Maks. 90 °C</li> <li>■ Maks. 1600 o/min</li> </ul>	10,0 5,0 <sup>1</sup>
Eco 40-60	Vask af tekstiler af bomuld, hør og blandede fibre. <b>Bemærk:</b> Tekstiler, som ifølge plejeetiketten kan vaskes fra 40 °C  til 60 °C  , kan vaskes sammen. Vaskevirkningen svarer til den bedst mulige vaskevirkningsklasse iht. de lovmæssige krav. Ved dette program bliver vasketemperaturen automatisk tilpasset i forhold til mængden af vasketøj for at opnå den optimale energieffektivitet ved den bedst mulige vaskevirkning. Vasketemperaturen kan ikke ændres. Programindstilling: <b>Bemærk:</b> I dette program kan temperaturen ikke indstilles, den bliver fastlagt automatisk. <ul style="list-style-type: none"> <li>■ Maks. - °C</li> <li>■ Maks. 1600 o/min.</li> </ul>	10,0
Strygelet	Vask af tekstiler af syntetiske og blandede fibre. Programindstilling: <ul style="list-style-type: none"> <li>■ Maks. 60 °C</li> <li>■ Maks. 1200 o/min</li> </ul>	4,0
Mix	Vask af tekstiler af bomuld, hør, syntetiske og blandede fibre. Egnet til let snavset tøj. Programindstilling: <ul style="list-style-type: none"> <li>■ Maks. 60 °C</li> <li>■ Maks. 1600 o/min.</li> </ul>	4,0

<sup>1</sup> varioSpeed  aktiveret

<sup>2</sup> Vask ikke mulig

Program	Beskrivelse	Maks. tøj-mængde (kg)
Finvask/Silke	Vask af sart, vaskbare tekstiler af silke, viskose eller syntetiske fibre. Anvend et vaskemiddel til finvask eller silke. <b>Bemærk:</b> Vask særligt sart tekstiler eller tekstiler med hægter, maller eller bøjler i vaskenet. Programindstilling: <ul style="list-style-type: none"> <li>■ Maks. 40 °C</li> <li>■ Maks. 800 o/min.</li> </ul>	2,0
 Uld	Vask af hånd- eller maskinvaskbar uld eller tekstiler med andel af uld. For at undgå at vasketøjet krymper, bevæger tromlen sig særligt skånsomt og med lange pauser. Anvend et vaskemiddel til uld. Programindstilling: <ul style="list-style-type: none"> <li>■ Maks. 40 °C</li> <li>■ Maks. 800 o/min.</li> </ul>	2,0
powerSpeed 59 <sup>1</sup>	Vask af tekstiler af bomuld, hør, syntetiske og blandede fibre. Egnet til let eller normalt snavset tøj. Optimalt vaskeresultat på under en time. Programindstilling: <ul style="list-style-type: none"> <li>■ Maks. 40 °C</li> <li>■ Maks. 1400 o/min.</li> </ul>	5,0
Skylning	Skylning med efterfølgende centrifugering og udpumpning af vandet. Programindstilling: Maks. 1600 o/min.	–
Centrifugering/ Udpumpning	Centrifugering og udpumpning af vand. Aktiver 0, hvis der kun ønskes udpumpning af vand. Vasketøjet bliver ikke centrifugeret. Programindstilling: Maks. 1600 o/min.	–
Hygiejne	Vask af slidstærke tekstiler af bomuld, hør eller blandede fibre. Egnet til allergikere og ved forøgede hygiejnekrav. <b>Bemærk:</b> Når den indstillede temperatur er nået, bliver den holdt konstant under hele vaskeprocessen. Programindstilling: <ul style="list-style-type: none"> <li>■ Maks. 60 °C</li> <li>■ Maks. 1600 o/min.</li> </ul>	6,5



<sup>1</sup> varioSpeed  aktiveret

<sup>2</sup> Vask ikke mulig

Program	Beskrivelse	Maks. tøjmængde (kg)
Outdoor/Imprægnering	<p>Vask af vejrbestandige tekstiler, outdoor tekstiler med membranteknologi og vandafvisende udrustning.</p> <p>Egnet til vask med efterfølgende imprægnering. Anvend et vaskemiddel til outdoor tekstiler. Brug et imprægneringsmiddel, der er egnet til maskinvask.</p> <p>Anvend ikke skyllemiddel.</p> <p>Fyld vaskemidlet til outdoor tekstiler i rummet for manuel dosering. Fyld imprægneringsmidlet i rummet for manuel dosering, når programmet stopper inden den sidste skylning. Tryk på  for at fortsætte programmet.</p> <p>→ "Sæbeskuffe", Side 19</p> <p>Udfør efterbehandlingen af vasketøjet iht. producentens anvisninger.</p> <p>Programindstilling:</p> <ul style="list-style-type: none"> <li>■ Maks. 40 °C</li> <li>■ Maks. 800 o/min.</li> </ul>	1,0
Automatisk 30°C	<p>Vask af sarte tekstiler af bomuld, syntetiske og blandede fibre.</p> <p>Skånsom vaskebehandling.</p> <p>Tilsmudsningsgrad og tekstilstype bliver automatisk registreret. Vaskeprocessen bliver tilpasset.</p> <p><b>Bemærk:</b> I dette program kan temperatur og centrifugeringshastighed ikke indstilles, men bliver fastlagt automatisk.</p> <p>Temperaturen er maks. 30 °C.</p> <p>Centrifugeringshastighed er maks. 1000 o/min.</p>	3,5
Tromlerengøring	<p>Rengøring og pleje af tromlen.</p> <p>Anvend programmet i følgende tilfælde:</p> <ul style="list-style-type: none"> <li>■ Inden den første ibrugtagning</li> <li>■ Ved hyppig vask ved lav vasketemperatur på 40 °C eller derunder,</li> <li>■ Efter længere tids fravær</li> </ul> <p>Brug et vaskepulver til kogevask eller et vaskemiddel med blegemiddel. Fyld vaskemidlet i rummet for manuel dosering.</p> <p>→ "Sæbeskuffe", Side 19</p>	- <sup>2</sup>

<sup>1</sup> **varioSpeed**  aktiveret

<sup>2</sup> Vask ikke mulig

Program	Beskrivelse	Maks. tøjmængde (kg)
Super 15'/30'	<p>Brug kun den halve vaskemiddelmængde for at undgå skumdannelse.            Anvend ikke skyllemiddel.            Anvend ikke uld- eller finvaskemidler eller flydende vaskemidler.</p> <p><b>Bemærk:</b> Indikatoren for tromlerengøring blinker for at gøre opmærksom på, at der i længere tid ikke er blevet vasket med programmer på 60°C eller højere temperaturer.</p> <p>Vask af tekstiler af bomuld, syntetiske og blandede fibre.            Kortprogram til en lille mængde let snavset vaske-tøj.            Programvarigheden er ca. 30 minutter.            Deaktiver varioSpeed , hvis programvarigheden skal reduceres til 15 minutter. Den maksimale vasketøjsmængde reduceres til 2,0 kg.            Programindstilling:</p> <ul style="list-style-type: none"> <li>■ Maks. 40 °C</li> <li>■ Maks. 1200 o/min.</li> </ul>	4,0
<p><sup>1</sup> <b>varioSpeed</b>  aktiveret</p> <p><sup>2</sup> Vask ikke mulig</p>		

## 10 Tilbehør

Anvend originalt tilbehør. Det er tilpasset til apparatet.

**Bemærk:** Visse tilbehørsdele fås også i andre farver. Kontakt → "Kundeservice", Side 58.

	Anvendelse	Bestillingsnummer
Forlænger til vandtilløbs-slange	Forlængelse af vandtil-løbslange eller Aqua-Stop-slange (2,5 m).	WZ10131
Vinkelbeslag	Til forbedring af appa-ratets stabilitet.	WX975600
Forhøjning	Til højere opstilling af ap-paratet for lettere ilæg-ning / udtagning.	WZWP20W

## 11 Vasketøj

### 11.1 Forberedelse af vasketøj

#### BEMÆRK!

Glemte genstande i vasketøjet kan beskadige vasketøjet og tromlen.

- ▶ Fjern alle genstande fra lommerne i vasketøjet forinden.
- ▶ Forbered vasketøjet inden vasken for at skåne både det og apparatet.
  - Tøm tøjets lommer
  - Børst sand ud af alle lommer og opslag
  - Luk dyne- og pudebetræk
  - Luk lynlåse, burrebåndslukninger, hægter og maller
  - Bind stofbælter, forklædebånd osv. sammen, eller anvend en vaskepose
  - Bind længere bånd og snører med faste endestykker i hætter eller bukser sammen.

- Fjern gardinkroge og blybånd, eller brug et vaskenet
- Brug et vaskenet til små klædningsstykker, f.eks. babysokker
- Nogle gange kan hårdnakkede eller indtørrede pletter først fjernes efter flere gange vask
- Vask store og små stykker tøj sammen
- Gnid ikke på friske pletter, men dup dem med sæbevand
- Fold vasketøjet ud, så det er løst, eller følg beskrivelsen for programmerne

## 12 Vaskemidler og pleje-midler

Producentens oplysninger om anvendelse og dosering findes på emballagen.

#### Bemærkninger

- Ved anvendelse af flydende vaske-midler skal der vælges et selvfly-dende vaskemiddel

- Bland ikke forskellige flydende vaskemidler sammen
- Bland ikke vaskemiddel og skyllemiddel sammen
- Brug ikke overgemte og meget tykke produkter
- Brug ikke opløsningsmiddelholdige eller ætsende midler eller midler, der afgiver gas (f.eks. flydende blegemidler)
- Brug ikke for meget farve ved farvning, for salt kan angribe rustfrit stål
- Brug ikke affarvningsmidler i apparatet
- Fyld ikke eddike i doseringsbeholderne → *Side 34* til det intelligente doseringssystem

---

## 13 Generel betjening

### 13.1 Tænde for apparatet

**Krav:** Apparatet er opstillet og tilsluttet korrekt.

→ *"Opstilling og tilslutning"*, Side 13

- ▶ Tryk på ①.  
Startprocessen varer nogle sekunder.
- ✓ Det kan høres, at der udføres en funktionstest.

**Bemærk:** Belysningen af tromlen slukkes automatisk.

### 13.2 Indstilling af program

1. Drej programvælgeren hen til det ønskede program.  
→ *"Programmer"*, Side 26
2. Tilpas om ønsket programindstillingerne.  
→ *"Tilpasning af programindstillinger"*, Side 31

### 13.3 Tilpasning af programindstillinger

**Krav:** Der er indstillet et program.  
→ *"Indstilling af program"*, Side 31

- ▶ Tilpas programindstillingerne.  
→ *"Taster"*, Side 24

#### Bemærkninger

- Programindstillingerne bliver ikke gemt permanent for programmet.
- Når det intelligente doseringssystem aktiveres eller deaktiveres, bliver indstillingen gemt.

### 13.4 Vasketøj, ilægning

**Bemærk:** Overhold den maksimale tøjmenge for programmerne for at undgå, at tøjet bliver krøllet.  
→ *"Programmer"*, Side 26

#### Krav

- Vasketøjet er forberedt og sorteret.  
→ *"Vasketøj"*, Side 30
- Tromlen er tom.

1. Åbn lugen.
2. Læg vasketøjet i tromlen.
3. Luk lugen.

Kontroller, at der ikke er vasketøj i klemme i lugen.

### 13.5 Påfyldning af vaskemidler og plejemidler

Ved programmer, hvor den intelligente dosering ikke er mulig eller er uønsket, kan vaskemidlet doseres manuelt.

**Tip** Som supplement til den intelligente dosering kan der også tilsættes andre plejemidler til vasketøjet i rummet for manuel dosering, som f.eks. pletsalt, stivelse eller blegemiddel. Tilsæt ikke yderligere vaskemidler i rummet til manuel dosering for at undgå overdosering eller skumdannelse.

**Bemærk:** Følg anvisningerne om vaskemidler og plejemidler → *Side 30*.

1. Træk sæbeskuffen ud.
2. Fyld vaskemiddel i.  
→ "*Sæbeskuffe*", *Side 19*
3. Fyld om ønsket plejemiddel i.
4. Skyd sæbeskuffen ind.

## 13.6 Start af program



**Krav:** Der er indstillet et program.

→ "*Indstilling af program*", *Side 31*

- ▶ Tryk på ▷.
- ✓ Tromlen drejer sig, og derefter udføres registreringen af tøjmengden. Dette kan vare op til 2 minutter, og derefter løber vandet ind.
- ✓ I displayet vises programvarigheden eller Færdig-om tiden.
- ✓ Efter programslut viser displayet: **-0-**.

## 13.7 Iblødsætning af vasketøj

**Bemærk:** Det er ikke nødvendigt at tilsætte ekstra vaskemiddel. Iblødsætningsvandet bruges efterfølgende til vasken.

1. Start programmet.
2. Tryk på ▷ efter ca. 10 minutter for at sætte programmet på pause.
3. Tryk på ▷ efter den ønskede iblødsætningstid for at fortsætte programmet.

## 13.8 Efterfyldning af vasketøj

Efter programstart kan vasketøj tages ud eller efterfyldes afhængigt af programstatus.

**Krav:** Et program er startet.  
→ "*Start af program*", *Side 32*

1. Tryk på ▷.
- Apparatet er på pause.

**Bemærk:** Følg anvisningerne i displayet ved efterfyldning af vasketøj.  
→ "*Display*", *Side 23*

2. Åbn lugen.
3. Efterfyld vasketøj, eller tag vasketøj ud.
4. Luk lugen.
5. Tryk på ▷.

## 13.9 Afbryde program

1. Tryk på ▷.
2. Åbn lugen.  
Ved høj temperatur og høj vandstand forbliver lugen af sikkerhedsgrunde låst.
  - Start programmet **Skylning** ved en høj temperatur.
  - Start programmet **Centrifugering** ved høj vandstand, eller vælg et egnet program til udpumpning.  
→ "*Programmer*", *Side 26*
3. Tag vasketøjet ud.  
→ "*Tage vasketøj ud*", *Side 32*

## 13.10 Fortsætte program ved skyllestop

**Krav**

- Skyllestop er aktiveret.  
→ "*Taster*", *Side 25*
  - Den sidste skylning i det indstillede program er afsluttet, og vasketøjet ligger i skyllevandet.
1. Indstil programmet **Centrifugering**, eller vælg et program til udpumpning.  
→ "*Programmer*", *Side 26*
  2. Tryk på ▷.

## 13.11 Tage vasketøj ud

1. Åbn lugen.
2. Tag vasketøjet ud af tromlen.



## 13.12 Slukning af apparat

1. Tryk på ①.
2. Tør gummimanchetten, og fjern eventuelle fremmedlegemer.





3. Lad lugen og sæbeskuffen stå åbne, så restvandet kan tørre.

## 14 Børnesikring

Betjeningselementerne kan sikres mod utilsigtet betjening.

### 14.1 Aktivering af børnesikring

- ▶ Tryk vedvarende på begge taster  **3 sek.** i ca. 3 sekunder.
- ✓ Displayet viser .
- ✓ Betjeningselementerne er låst.
- ✓ Børnesikringen forbliver aktiveret, også efter at apparatet er slukket og efter et strømsvigt.

### 14.2 Deaktivering af børnesikring

**Krav:** For at deaktivere børnesikringen skal apparatet være tændt.

- ▶ Tryk vedvarende på begge taster  **3 sek.** i ca. 3 sekunder.

For ikke at afbryde det igangværende program skal programvælgeren stå på udgangsprogrammet.

- ✓ I displayet slukkes .

## 15 Intelligent doseringssystem

Afhængigt af programmet og indstillingerne doseres de optimale mængder af flydende vaske- og skyllemidler.

### 15.1 Start af programmer med intelligent doseringssystem

Hvis flydende vaskemiddel eller skyllemiddel ikke skal doseres manuelt, kan det intelligente doseringssystem anvendes. Denne funktion er afhængig af det indstillede program og bliver automatisk aktiveret.

#### Bemærk

Fyld ikke ekstra vaskemidler eller skyllemidler i rummet for manuel dosering, når det intelligente doseringssystem anvendes.

→ "Påfyldning af vaskemidler og plejemidler", Side 31

Gør følgende, hvis der ønskes manuel dosering for det indstillede program:

- Deaktiver det intelligente doseringssystem inden programstart. Indstillingerne er stadig gemt, også efter at apparatet er blevet slukket. → "Taster", Side 24
- Fyld vaskemidler eller skyllemidler i rummet for manuel dosering. → "Påfyldning af vaskemidler og plejemidler", Side 31
- Aktiver det intelligente doseringssystem efter programmets afslutning. → "Taster", Side 24

## Krav

- Vasketøjet er forberedt.  
→ *"Forberedelse af vasketøj"*, Side 30
  - Vasketøjet er sorteret.
  - Vasketøjet er lagt ind.  
→ *"Vasketøj, ilægning"*, Side 31
  - Der er indstillet et program.  
→ *"Indstilling af program"*, Side 31
  - Det intelligente doseringssystem er aktiveret.  
→ *"Taster"*, Side 24  
→ *"Display"*, Side 22  
→ *"Display"*, Side 22
1. Fyld doseringsbeholderne.  
→ *"Fyldning af doseringsbeholdere"*, Side 34  
Hvis indholdet i doseringsbeholderen skal udskiftes med et andet produkt, skal sæbeskuffen rengøres.  
→ *"Rengøring af sæbeskuffe"*, Side 40
  2. Tilpas om ønsket indholdet af doseringsbeholderne → Side 35.
  3. Tilpas om ønsket grunddoseringsmængden → Side 35.
  4. Tilpas om ønsket programindstillingerne.  
→ *"Tilpasning af programindstillinger"*, Side 31
  5. Start programmet.  
→ *"Start af program"*, Side 32
  6. Tag vasketøjet ud.  
→ *"Tage vasketøj ud"*, Side 32

## 15.2 Fyldning af doseringsbeholdere

Hvis det intelligente doseringssystem skal anvendes, eller hvis apparatet viser en meddelelse under driften, skal doseringsbeholderne fyldes.

**Bemærk:** Der må udelukkende fyldes egnede vaskemidler og plejemidler → Side 30 i doseringsbeholderne.

Hvis der skal efterfyldes flydende vaskemiddel eller skyllemiddel i doseringsbeholderen, skal det ske med det samme produkt.

Hvis det flydende vaskemiddel eller skyllemiddel i doseringsbeholderen skal udskiftes med et andet produkt, skal sæbeskuffen rengøres forinden.  
→ *"Rengøring af sæbeskuffe"*, Side 40

Hvis begge doseringsbeholdere skal anvendes til flydende vaskemiddel, skal indholdet i doseringsbeholder → Side 35 indstilles.



**Krav:** I displayet vises en meddelelse om påfyldning af doseringsbeholderen.

→ *"Display"*, Side 22

→ *"Display"*, Side 22

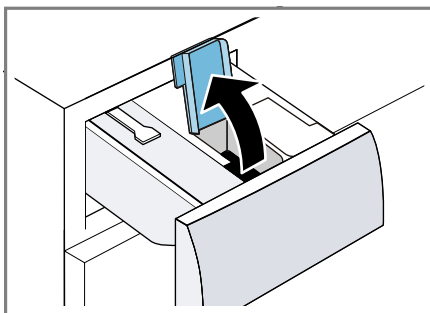
1. Træk sæbeskuffen ud.
2. Åbn påfyldningsdækslet.



3. Hæld flydende vaskemiddel  og skyllemiddel  i de respektive doseringsbeholdere.  
→ "Sæbeskuffe", Side 19

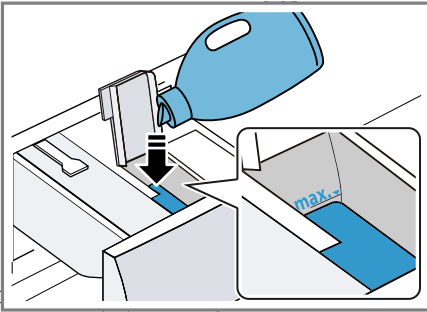

Overskrid ikke markeringen af maksimalt påfyldningsniveau ved påfyldningen.







4. Luk påfyldningsdækslerne.  
**Bemærk:** Luk påfyldningsdækslerne umiddelbart efter påfyldningen, så det flydende vaskemiddel eller plejemiddel ikke tørrer ind.
5. Fyld om ønsket særlige vaskehjælpemidler i rummet til manuel dosering.  
→ "Påfyldning af vaskemidler og plejemidler", Side 31
6. Skyd sæbeskuffen ind.
7. Tilpas grunddoseringsmængden  
→ Side 35.

## 15.3 Indhold af doseringsbeholdere

### Bemærkninger

- Hvis indholdet af doseringsbeholderen ændres, bliver grunddoseringsmængden for denne doseringsholder nulstillet.
- Hvis begge doseringsbeholdere anvendes til flydende vaskemiddel, skal der vælges en doseringsbeholder, som skal bruges under vasken.



## Tilpasning af indholdet af doseringsbeholder



1. Tryk på **i-Dos**  i ca. 3 sekunder.
2. Tryk på  for at indstille **i-Dos** .
  - ✓ Displayet viser .
3. Tryk igen på  for at indstille **i-Dos** .
4. Vent et lille øjeblik for at afslutte indstillingen.

## 15.4 Grunddoseringsmængde

Grunddoseringsmængden er baseret på vaskemiddelproducentens angivelser, på vandhårdheden og vasketøjets tilsmudsningsgrad. Indstil altid en grunddoseringsmængde, der svarer til en standard vasketøjsmængde på 4,5 kg.

### Tilpasning af grunddoseringsmængde

1. Tryk på **i-Dos**  i ca. 3 sekunder.
  - ✓ Displayet viser den indstillede grunddoseringsmængde for .
2. Tryk på  for at tilpasse indstillingen.
3. Vent et øjeblik for at afslutte indstillingen.

**Bemærk:** Gentag disse trin med **i-Dos**  for at tilpasse grunddoseringsmængden for .

---

## 16 Home Connect

Apparatet er netværksegnet. Forbind apparatet med en mobil slutenhed for at betjene funktioner via Home Connect-appen, tilpasse grundindstillinger eller overvåge den aktuelle driftstilstand.

Home Connect-tjenesterne er ikke tilgængelige i alle lande. Home Connect-funktionens tilgængelighed afhænger af, om Home Connect-tjenesterne er tilgængelige i det pågælden-

dende land. Der findes oplysninger om dette på: [www.home-connect.com](http://www.home-connect.com).

Home Connect-app viser vej gennem hele tilmeldingsprocessen. Følg anvisningerne i Home Connect-app for at foretage indstillingerne.

### Tips

- Overhold anvisningerne i den medfølgende dokumentation fra Home Connect.
- Overhold også anvisningerne i Home Connect-app.

### Bemærkninger

- Overhold sikkerhedsanvisningerne i denne brugsvejledning, og sørg for, at de også overholdes, når apparatet betjenes via Home Connect-app.  
→ "Sikkerhed", Side 4
- Betjening direkte på apparatet har altid forrang. Under denne betjening er det ikke muligt at betjene maskinen via Home Connect-appen.

## 16.1 Opsætning af Home Connect app

1. Installer Home Connect app på den mobile enhed.



2. Start Home Connect app, og foretag opsætning af adgangen til Home Connect.

Home Connect app viser vejen gennem hele tilmeldingsprocessen.

## 16.2 Opsætning af Home Connect

### Krav

- Home Connect-appen skal være installeret på den mobile slutenhed.
- Wi-Fi er aktiveret på routeren.
- Apparatet har forbindelse til WLAN-hjemmenetværket (Wi-Fi) på opstillingsstedet.



1. Scan QR-koden ved hjælp af Home Connect app.



2. Følg anvisningerne i Home Connect app.

## 16.3 Aktivere Wi-Fi i apparat

**Bemærk:** Når Wi-Fi er aktiveret, forøges energiforbruget i sammenligning med de værdier, der er angivet i forbrugsværditabellen.

1. Tryk på  i ca. 3 sekunder.
2. Indstil programmet til position 4.  
✓ Displayet viser **Con**.
3. Tryk på , til displayet viser **On**.  
✓ Wi-Fi er aktiveret.

**Bemærk:** Når Wi-Fi er aktiveret, slukkes apparatet ikke automatisk.

## 16.4 Deaktivere Wi-Fi i apparat

1. Tryk på  i mindst 3 sekunder.
2. Indstil programmet til position 4.  
✓ Displayet viser **Con**.

- Tryk på  $\triangleright$ , til displayet viser **OFF**.  
✓ Wi-Fi er deaktiveret.

**Bemærk:** Når Wi-Fi genstartes bliver forbindelsen automatisk genoprettet.

## 16.5 Nulstille apparatets netværksindstillinger

- Tryk på  $\square$  i mindst 3 sekunder.
  - Indstil programmet på position 5.
- ✓ Displayet viser **rES**.
- Tryk på  $\triangleright$ .
- ✓ Displayet viser .
- Tryk på  $\triangleright$ .
- ✓ Netværksindstillingerne bliver nulstillet.
  - ✓ Når displayet viser **End**, er netværksindstillingerne nulstillet.

## 16.6 Fjernstart

Apparatet kan aktiveres til fjernstart via Home Connect app.

### Aktivering af fjernstart

#### Bemærkninger

- Af sikkerhedsgrunde bliver fjernstart deaktiveret under følgende forhold:
  - Åbn lugen.
  - Tryk på  $\triangleright$ .
  - Tryk på  $\square$ .
  - Sluk for apparatet.
  - Efter et strømsvigt.
- Af sikkerhedsgrunde kan fjernstart ikke aktiveres under følgende forhold:
  - Apparats luge er åben.
  - Sæbeskuffen er ikke skubbet ind.

#### Krav

- Apparatet er forbundet med WLAN-hjemmenetværket (WiFi).
- Apparatet er forbundet med Home Connect app.
- Der er valgt et program.

- ▶ Tryk på  $\square$ .

Når der trykkes vedvarende på tasten i mindst 3 sekunder, åbnes Home Connect menuen.

Når der trykkes kort på tasten, bliver apparatet aktiveret til fjernstart via Home Connect app.

Funktionen bliver automatisk deaktiveret, hvis lugen åbnes.

- ✓  $\square$  lyser.

**Bemærk:** Tryk på  $\square$  for at deaktivere funktionen.

## 16.7 Fjerndiagnostik

Hvis der rettes henvendelse til Kundeservice om dette, kan Kundeservice få adgang til apparatet via funktionen Fjerndiagnostik. Dertil skal apparatet være forbundet med serveren Home Connect, og fjerndiagnostik skal være tilgængelig i det land, hvor apparatet anvendes.

**Tip** Der findes yderligere oplysninger om adgangen til fjerndiagnostik i det aktuelle land i Service/Support-området på den lokale hjemmeside: [www.home-connect.com](http://www.home-connect.com)

## 16.8 Databeskyttelse

Læs henvisningerne om databeskyttelse.

Første gang apparatet forbindes med et hjemmenetværk, der er forbundet med internettet, sender apparatet følgende datakategorier til Home Connect-serveren (førstegangsregistrering):

- Entydig apparat-ID (bestående af apparatets koder samt MAC-adressen for det indbyggede Wi-Fi-kommunikationsmodul).
- Wi-Fi-kommunikationsmodulets sikkerhedscertifikat (til informations-teknisk afsikring af forbindelsen).

## da Home Connect

- Husholdningsapparatets aktuelle softwareversion og hardwareversion.
- Status for en eventuel forinden udført gendannelse til fabriksindstillinger.

Denne førstegangsregistrering forbedrer brugen af Home Connect-funktionaliteterne og er først nødvendig på det tidspunkt, hvor Home Connect-funktionaliteterne skal bruges første gang.

**Bemærk:** Vær opmærksom på, at Home Connect-funktionaliteterne kun kan anvendes i forbindelse med Home Connect-appen. Der kan fremhentes oplysninger om databeskyttelse i Home Connect-appen.

## 17 Grundindstillinger

Apparatets grundindstillinger kan tilpasses efter egne ønsker og behov.

### 17.1 Oversigt over grundindstillingerne

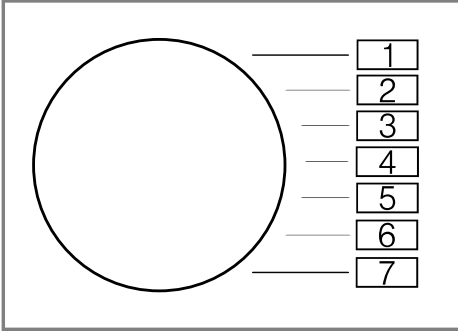



Grundindstilling	Programposition	Værdi	Beskrivelse
Slutsignal	2	0 (fra) 1 (lavt) 2 (mellem) 3 (højt) 4 (meget højt)	Indstilling af signalets lydstyrke ved programslut.
Tastesignal	3	0 (fra) 1 (lavt) 2 (mellem) 3 (højt) 4 (meget højt)	Indstilling af signalets lydstyrke ved valg af taster.
Påmindelse om tromlerengøring	4	On (til) OFF (fra)	Aktivering eller deaktivering af påmindelse om tromlerengøring.
Programtæller	5	42 <sup>1</sup>	Vis antal afsluttede programmer.

<sup>1</sup> Eksempel

## 17.2 Ændre grundindstillinger

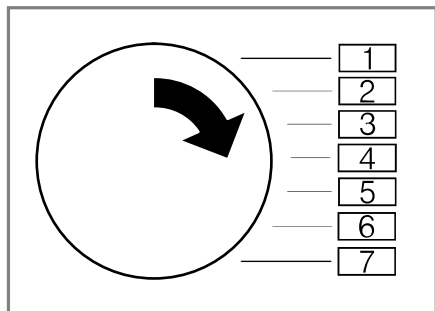
1. Indstil programvælgeren til position 1.



2. Tryk på , og indstil samtidig programvælgeren til position 2.
- ✓ Displayet viser den aktuelle værdi.
3. Indstil programvælgeren til den ønskede position.
4. Tryk på -  + for at ændre værdien.
5. Sluk for apparatet for at gemme ændringen.

## 18 Rengøring og pleje

Rengør og plej maskinen omhyggeligt, så maskinen forbliver funktionsdygtig længe.

### 18.1 Tromlerengøring

#### PAS PÅ!

#### Fare for tilskadekomst!

Vedvarende vask ved lave temperaturer og manglende udluftning af apparatet kan beskadige tromlen og forårsage tilskadekomst.

- ▶ Udfør med regelmæssige mellemrum et program til rengøring af tromlen, eller vask ved temperaturer på minimum 60°C.

- ▶ Lad altid lugen og sæbeskuffen stå åbne efter brugen af apparatet, så det kan tørre.
- ▶ Udfør programmet **Tromlerengøring** uden vasketøj med et vaskepulver til kogevaske.

### 18.2 Rengøring af sæbeskuffe

Hvis det flydende vaskemiddel eller skyllemiddel i doseringsbeholderen skal udskiftes med et andet produkt, eller hvis sæbeskuffen er snavset, skal sæbeskuffen rengøres.

#### BEMÆRK!

Pumpeenheten indeholder elektriske komponenter. Elektriske komponenter kan blive beskadiget ved kontakt med væsker.

- ▶ Rengør ikke pumpeenheten i opvaskemaskinen, og dyp den ikke i vand.
- ▶ Beskyt den elektriske tilslutning på bagsiden mod fugt, vaskemidler og skyllemiddelrester.

1. Sluk for apparatet.  
→ "Slukning af apparat", Side 33
2. Træk sæbeskuffen ud.
3. Tryk indsatsen ned, og tag sæbeskuffen ud.

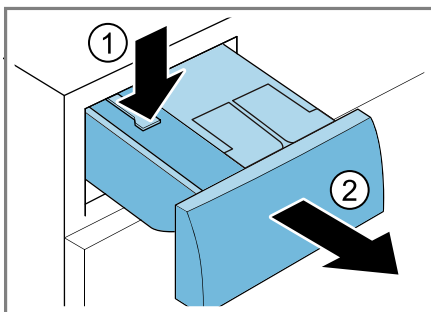



4. Fjern pumpeenheten.

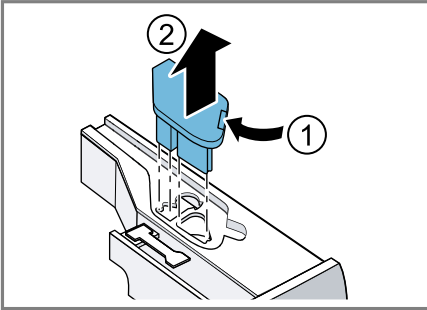

5. Frigør sæbeskuffens låg, og tag det af.

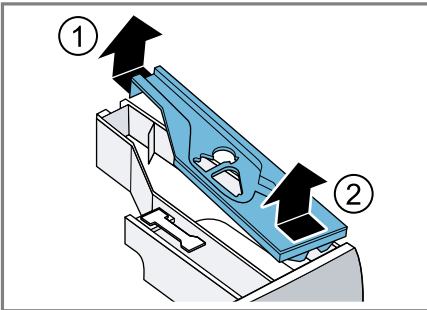

6. Tøm sæbeskuffen.

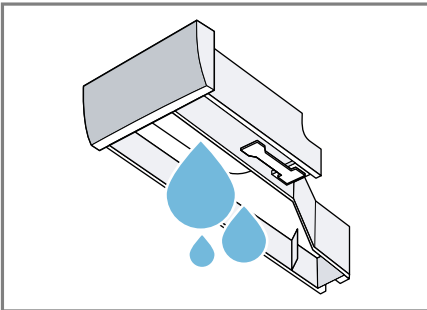

7. Rengør pumpeenheten med en fugtig klud.

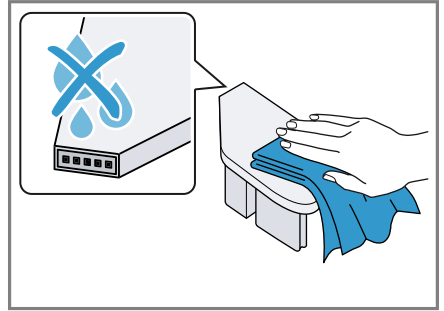

8. Rengør sæbeskuffen og låget med en fugtig klud eller med håndbruseren.

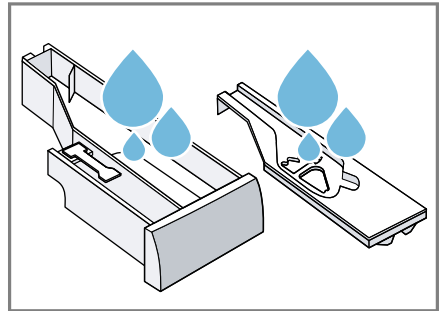

9. Tør sæbeskuffen, låget og pumpeenheten af, og sæt dem på plads.

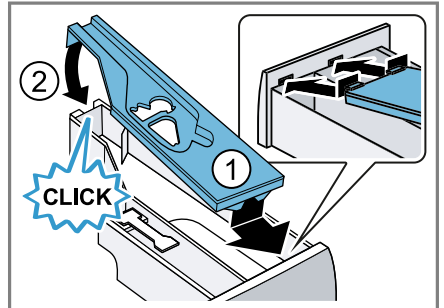

## da Rengøring og pleje

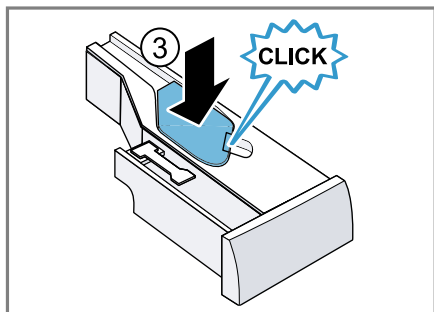

10. Rengør sæbeskuffens rum indvendigt i apparatet.

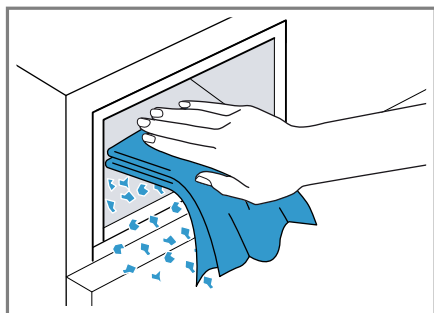

11. Skyk sæbeskuffen ind.

### 18.3 Rengøring af pumpe

Rengør pumpen i tilfælde af fejl, f.eks. ved tilstopninger eller klappende lyde.

#### Tømme pumpen

1. Luk vandhanen.
2. Sluk for apparatet.
3. Træk apparatets netstik ud af kontakten.

4. Åbn serviceklappen, og tag den af.

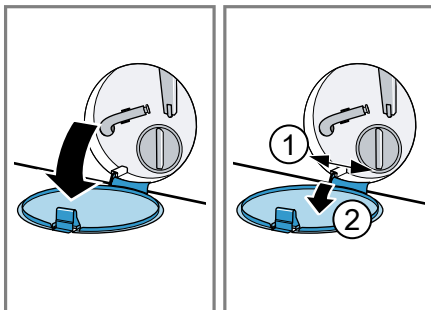

5. Sæt en tilstrækkelig stor beholder under åbningen.

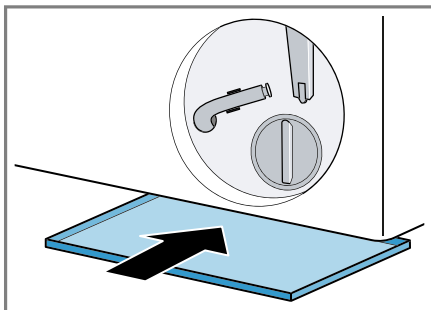

6. Tag tømningsslangen ud af holderen.

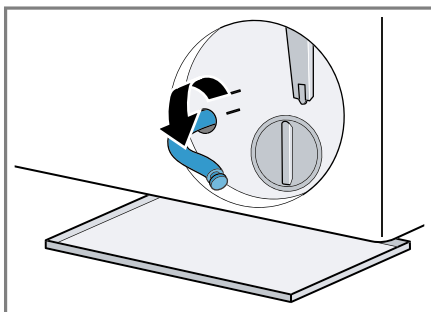

7. **⚠ PAS PÅ! - Fare for skoldning!** Vaskevandet bliver meget varmt, når der vaskes ved høje temperaturer.

- Rør ikke ved det varme vaskevand.

Træk proppen ud, så vaskevandet kan løbe af i beholderen.

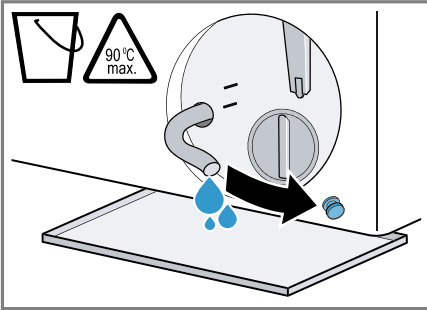

8. Tryk proppen på igen.

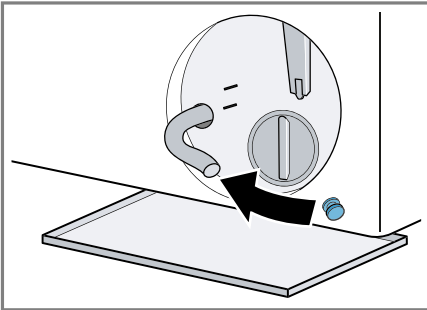

9. Klem tømningsslangen ind i holderen.

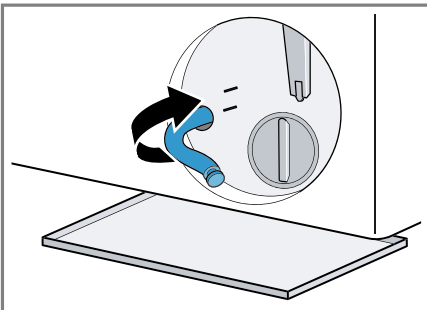

## Rengøring af pumpe

**Krav:** Pumpen er tømt. → Side 42

1. Skru pumpedækslet af med forsigtighed, fordi der kan være restvand tilbage i pumpen.
  - Grove tilsmudsninger kan medføre, at filterindsatsen sidder fast i pumpehuset. Opløs tilsmudsningerne, og tag filterindsatsen ud.

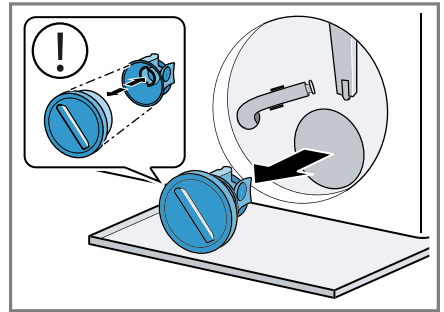

2. Rengør pumpehuset indvendig, pumpedækslets gevind og pumpehuset.

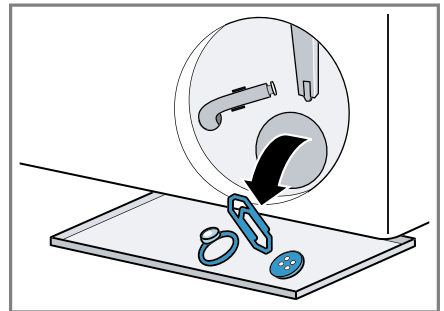

Pumpedækslet består af to komponenter, som kan skilles ad til rengøring.

## da Rengøring og pleje

3. Kontroller, at begge vingehjul kan drejes.

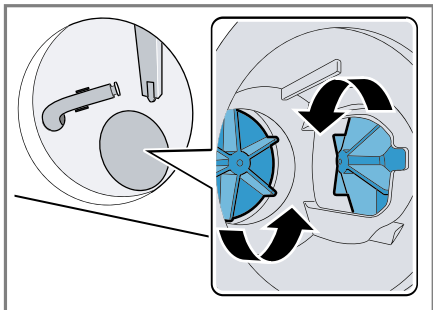

4. Sæt pumpedækslet på.
  - Kontroller, at pumpedækslets dele er monteret korrekt og er fast samlet.

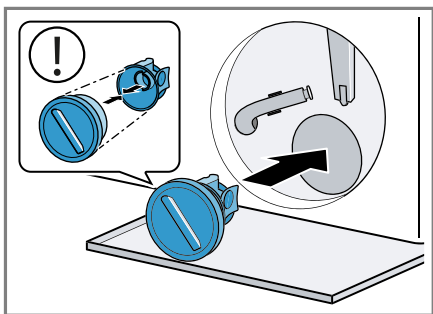

5. Drej pumpedækslet til anslag.

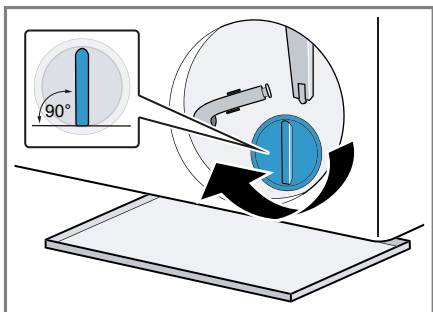

Pumpedækslets håndtag skal stå lodret.

6. Sæt serviceklappen på, og luk den.

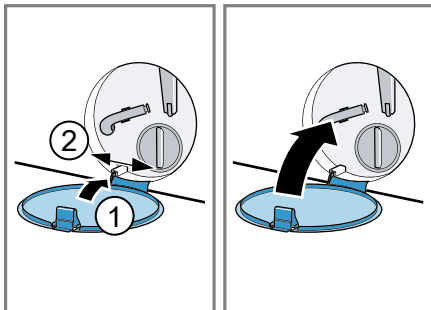

## 18.4 Rengøring af indløbsåbningen i gummimanchetten

Kontroller med regelmæssige mellemrum indløbsåbningen i gummimanchetten for tilstopninger, og rengør indløbsåbningen.

1. Åbn lugen.
2. Fjern tilstopningerne i indløbsåbningen.

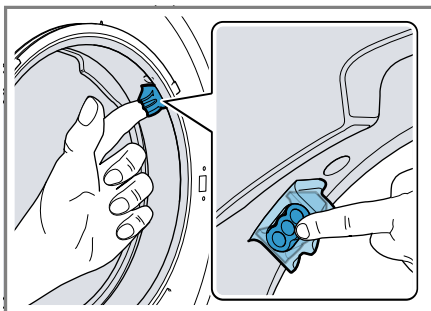

**Bemærk:** Anvend ikke spidse eller skarpe genstande.

## 19 Afhjælpning af fejl

Mindre fejl ved apparatet kan afhjælpes selv. Læs oplysningerne om fejlfhjælpning, inden kundeservice kontaktes. Sådan undgås unødige omkostninger.



### ADVARSEL





#### Fare for elektrisk stød!

Forkert udførte reparationer er farlige.

- ▶ Kun fagpersonale, der er uddannet til det, må udføre reparationer på apparatet.
- ▶ Der må kun anvendes originale reservedele til reparation af apparatet.
- ▶ Hvis nettilslutningsledningen til apparatet bliver beskadiget, skal den udskiftes af producenten, producentens kundeservice eller en lignende kvalificeret person for at undgå, at der opstår fare.



Fejl	Årsag og fejlfhjælpning
Displayet er slukket, og ► blinker.	Energisparemodus er aktiveret. <ul style="list-style-type: none"> <li>▶ Tryk på ► (Start/Pause for fyldning).</li> <li>✓ Der er lys i displayet igen.</li> </ul>
"E:30 / -80"	Afløbsrøret eller afløbsslangen er tilstoppet. <ul style="list-style-type: none"> <li>▶ Rens afløbsrøret eller afløbsslangen.</li> </ul>
	Afløbsrøret eller afløbsslangen har knæk eller er i klemme. <ul style="list-style-type: none"> <li>▶ Kontroller, at afløbsrøret og vandtilløbsslangen ikke har knæk eller er i klemme.</li> </ul>
	Pumpen er tilstoppet. <ul style="list-style-type: none"> <li>▶ → "Rengøring af pumpe", Side 42</li> </ul>
	Afløbsslangen er tilsluttet for højt oppe. <ul style="list-style-type: none"> <li>▶ Monter afløbsslangen i en højde på maksimalt 1 meter.</li> </ul>
	Pumpedækslet er ikke samlet korrekt. <ul style="list-style-type: none"> <li>▶ Sæt pumpedækslets dele korrekt sammen.</li> </ul>
	For meget vaskemiddel. <ul style="list-style-type: none"> <li>▶ Hurtig afhjælpning: Bland en spiseskefuld skyllemiddel med 0,5 liter vand, og hæld blandingen i rummet for manuel dosering rum (ikke ved outdoor- og sportswear-tekstiler og tekstiler med dunfyld).</li> <li>▶ Hvis den intelligente dosering er aktiveret, skal basisdoseringsmængden → Side 35 reduceres.</li> <li>▶ Ved manuel dosering: Brug mindre vaskemiddel til samme tøjmængde ved næste vask.</li> </ul>
	Den monterede forlængelse på afløbsslangen er ikke tilladt.

Fejl	Årsag og fejlfhjælpning
"E:30 / -80"	<ul style="list-style-type: none"> <li>▶ Fjern ikke tilladte forlængelser fra afløbsslangen. → <i>"Tilslutning af apparat", Side 16</i></li> </ul> <hr/> <p>Pumpedækslet er ikke skruet helt på.</p> <ul style="list-style-type: none"> <li>▶ Kontroller, at pumpedækslet bliver skruet helt ind til anslag. Pumpedækslets håndtag skal stå lodret.</li> </ul>
"E:36 / -25 / -26"	<p>Pumpen er tilstoppet.</p> <ul style="list-style-type: none"> <li>▶ → <i>"Rengøring af pumpe", Side 42.</i></li> </ul>
"E:38 / -25 / -26"	<p>Pumpen er tilstoppet.</p> <ul style="list-style-type: none"> <li>▶ → <i>"Tromlerengøring", Side 40</i> hvis fejlen vises igen,</li> <li>▶ → <i>"Rengøring af pumpe", Side 42</i></li> </ul> <hr/> <p>Indløbsåbningen i gummimanchetten er stoppet til.</p> <ul style="list-style-type: none"> <li>▶ → <i>"Rengøring af indløbsåbningen i gummimanchetten", Side 44</i></li> </ul>
"E:10 / -00 / -10 / -20"	<p>Pumpen for det intelligente doseringssystem er blokeret.</p> <ol style="list-style-type: none"> <li>1. Sluk for apparatet.</li> <li>2. Rens pumpeenheden. → <i>"Rengøring af sæbeskuffe", Side 40</i></li> <li>3. Tænd for apparatet.</li> <li>4. Kontakt kundeservice, hvis indikatoren vises igen, efter at pumpeenheden er rensset. → <i>"Kundeservice", Side 58</i></li> </ol> <p><b>Bemærk:</b> Frem til fejlen er afhjulpnet, kan det intelligente doseringssystem deaktiveres, og doseringen foretages manuelt. → <i>"Taster", Side 24</i></p>
"E:60 / -2B"	<p>Ubalance-kontrolsystemet har afbrudt centrifugeringen, fordi vasketøjet er ujævnt fordelt.</p> <ul style="list-style-type: none"> <li>▶ Fordel vasketøjet i tromlen igen.</li> </ul> <p><b>Bemærk:</b> Læg så vidt muligt både små og store stykker tøj i tromlen. Vasketøj af forskellig størrelse fordeles sig bedre ved centrifugeringen.</p>
"E:30 / -10" og/eller 	<p>Vandtryk er for lavt. Ingen afhjælpning mulig.</p> <hr/> <p>Filter i vandtilførsel tilstoppet.</p> <ul style="list-style-type: none"> <li>▶ Rensning af filter i vandtilførsel.</li> </ul> <hr/> <p>Vandhane er lukket.</p> <ul style="list-style-type: none"> <li>▶ Åbn vandhanen.</li> </ul> <hr/> <p>Vandtilførselsslangen har knæk eller er i klemme.</p>

Fejl	Årsag og fejlfhjælpning
"E:30 / -10" og/eller 	<p>▶ Kontroller, at vandtilførselsslangen ikke har knæk eller er i klemme.</p> <hr/> <p>Vandstandsmålesystem defekt.</p> <p><b>Bemærk:</b> Med fejlmeldingen starter apparatet en udpumpning.</p> <ol style="list-style-type: none"> <li>1. Vent først ca. 5 minutter, til udpumpningen er afsluttet.</li> <li>2. Sluk for apparatet for at nulstille fejlmeddelelsen.</li> <li>3. Tænd for apparatet igen.</li> <li>4. Kontakt kundeservice, hvis fejlmeddelelsen vises igen. → "Kundeservice", Side 58</li> </ol>
"E:35 / -10"	<p>Der er vand i bundkarret.</p> <ul style="list-style-type: none"> <li>▶ Luk for vandhanen.</li> <li>▶ Kontakt kundeservice. → "Kundeservice", Side 58</li> </ul> <hr/> <p>Apparatet er utæt.</p> <ul style="list-style-type: none"> <li>▶ Luk for vandhanen.</li> <li>▶ Kontakt kundeservice. → "Kundeservice", Side 58</li> </ul>
	<p>Sæbeskuffen er ikke skubbet helt ind.</p> <ul style="list-style-type: none"> <li>▶ Skyd sæbeskuffen ind, til symbolet slukkes.</li> </ul> <hr/> <p>Pumpeenheden er ikke sat ind.</p> <ol style="list-style-type: none"> <li>1. Sæt pumpeenheden ind i sæbeskuffen. → "Rengøring af sæbeskuffe", Side 40</li> <li>2. Skyd sæbeskuffen ind, til symbolet slukkes.</li> </ol>
	<p>For meget vaskemiddel.</p> <ul style="list-style-type: none"> <li>▶ Hurtig afhjælpning: Bland en spiseskefuld skyllemiddel med 0,5 liter vand, og hæld blandingen i rummet for manuel dosering rum (ikke ved outdoor- og sportswear-tekstiler og tekstiler med dunfyld).</li> <li>▶ Hvis den intelligente dosering er aktiveret, skal basisdoseringsmængden → Side 35 reduceres.</li> <li>▶ Ved manuel dosering: Brug mindre vaskemiddel til samme tøjmenge ved næste vask.</li> </ul>
 lyser.	<p>Temperatur er for høj.</p> <ul style="list-style-type: none"> <li>▶ Vent, til temperaturen er faldet.</li> <li>▶ → "Afbryde program", Side 32</li> </ul> <hr/> <p>Vandstand er for høj.</p>



Fejl	Årsag og fejlfhjælpning
☉ lyser.	<ul style="list-style-type: none"> <li>▶ Vælg et egnet program til udpumpning. → "Programmer", Side 26</li> </ul>
☉ blinker.	<p>Lugen er ikke lukket.</p> <ol style="list-style-type: none"> <li>1. Luk lugen.</li> <li>2. Tryk på ▷☐ for at starte programmet.</li> </ol> <hr/> <p>Der er vasketøj i klemme i lugen.</p> <ol style="list-style-type: none"> <li>1. Åbn lugen igen.</li> <li>2. Fjern det vasketøj, der er i klemme.</li> <li>3. Luk lugen.</li> <li>4. Tryk på ▷☐ for at starte programmet.</li> </ol>
Alle andre fejlkoder.	<p>Funktionsfejl</p> <ul style="list-style-type: none"> <li>▶ Kontakt kundeservice. → "Kundeservice", Side 58</li> </ul>
"E:30/-20"	<p>Magnetventil defekt.</p> <ul style="list-style-type: none"> <li>▶ Kontakt kundeservice. → "Kundeservice", Side 58</li> </ul> <hr/> <p>For meget vaskemiddel.</p> <ul style="list-style-type: none"> <li>▶ Ved manuel dosering: Brug mindre vaskemiddel til samme tøjmængde ved næste vask.</li> </ul> <hr/> <p>Ekstra vand påfyldt.</p> <ul style="list-style-type: none"> <li>▶ Fyld ikke ekstra vand i apparatet, mens det er i brug.</li> </ul>
Apparatet virker ikke.	<p>Netledningens stik er ikke sat i kontakten.</p> <ul style="list-style-type: none"> <li>▶ Tilslut apparatet til strømnettet.</li> </ul> <hr/> <p>Sikringen i sikringskabet er udløst.</p> <ul style="list-style-type: none"> <li>▶ Kontroller sikringen i sikringskabet.</li> </ul> <hr/> <p>Strømforsyning er afbrudt.</p> <ul style="list-style-type: none"> <li>▶ Kontroller, om rummets belysning eller andre apparater i rummet fungerer.</li> </ul>
Programmet starter ikke.	<p>Der er ikke trykket på ▷☐.</p> <ul style="list-style-type: none"> <li>▶ Tryk på ▷☐.</li> </ul> <hr/> <p>Lugen er ikke lukket.</p> <ol style="list-style-type: none"> <li>1. Luk lugen.</li> <li>2. Tryk på ▷☐ for at starte programmet.</li> </ol> <hr/> <p>Børnesikring er aktiveret.</p> <ul style="list-style-type: none"> <li>▶ → "Deaktivering af børnesikring", Side 33</li> </ul> <hr/> <p>- ☉ + er aktiveret.</p> <ul style="list-style-type: none"> <li>▶ Kontroller, om - ☉ + er aktiveret. → "Taster", Side 24</li> </ul>



Fejl	Årsag og fejlfhjælpning
Programmet starter ikke.	<p>Der er vasketøj i klemme i lugen.</p> <ol style="list-style-type: none"> <li>1. Åbn lugen igen.</li> <li>2. Fjern det vasketøj, der er i klemme.</li> <li>3. Luk lugen.</li> <li>4. Tryk på  for at starte programmet.</li> </ol>
	<p>Sæbeskuffen er ikke skubbet helt ind.</p> <ul style="list-style-type: none"> <li>▶ Skyd sæbeskuffen ind, til symbolet slukkes.</li> </ul>
	<p>Pumpen for det intelligente doseringssystem er blokeret.</p> <ol style="list-style-type: none"> <li>1. Sluk for apparatet.</li> <li>2. Rens pumpeenheden. → <i>"Rengøring af sæbeskuffe", Side 40</i></li> <li>3. Tænd for apparatet.</li> <li>4. Kontakt kundeservice, hvis indikatoren vises igen, efter at pumpeenheden er rensset. → <i>"Kundeservice", Side 58</i></li> </ol> <p><b>Bemærk:</b> Frem til fejlen er afhjulpnet, kan det intelligente doseringssystem deaktiveres, og doseringen foretages manuelt. → <i>"Taster", Side 24</i></p>
	<p>Sæbeskuffen er ikke skubbet helt ind.</p> <ul style="list-style-type: none"> <li>▶ Skyd sæbeskuffen ind, til symbolet slukkes.</li> </ul>
Lugen kan ikke åbnes.	<p> er aktiveret.</p> <ul style="list-style-type: none"> <li>▶ Fortsæt programmet ved at vælge <b>Centrifugering</b> eller <b>Udpumpning</b>, og tryk på .</li> <li>→ <i>"Fortsætte program ved skyllestop", Side 32</i></li> </ul>
	<p>Temperatur er for høj.</p> <ul style="list-style-type: none"> <li>▶ Vent, til temperaturen er faldet.</li> <li>▶ → <i>"Afbryde program", Side 32</i></li> </ul>
	<p>Vandstand er for høj.</p> <ul style="list-style-type: none"> <li>▶ Vælg et egnet program til udpumpning. → <i>"Programmer", Side 26</i></li> </ul>
	<p>Strømsvigt.</p> <ul style="list-style-type: none"> <li>▶ Åbn lugen med nødåbning. → <i>"Nødåbning", Side 57</i></li> </ul>
Vaskevandet pumpes ikke ud.	<p>Afløbsrøret eller afløbsslangen er tilstoppet.</p> <ul style="list-style-type: none"> <li>▶ Rens afløbsrøret eller afløbsslangen.</li> </ul>
	<p>Afløbsrøret eller afløbsslangen har knæk eller er i klemme.</p>

Fejl	Årsag og fejlfhjælpning
Vaskevandet pumpes ikke ud.	<ul style="list-style-type: none"><li>▶ Kontroller, at afløbsrøret og vandtilløbsslangen ikke har knæk eller er i klemme.</li></ul> <hr/> <p>Pumpen er tilstoppet.</p> <ul style="list-style-type: none"><li>▶ → "Rengøring af pumpe", Side 42</li></ul> <hr/> <p>☐ er aktiveret.</p> <ul style="list-style-type: none"><li>▶ Fortsæt programmet ved at vælge <b>Centrifugering</b> eller <b>Udpumpning</b>, og tryk på ▷☐.</li><li>▶ → "Fortsætte program ved skyllestop", Side 32</li></ul> <hr/> <p>Afløbsslangen er tilsluttet for højt oppe.</p> <ul style="list-style-type: none"><li>▶ Monter afløbsslangen i en højde på maksimalt 1 meter.</li></ul> <hr/> <p>Pumpedækslet er ikke samlet korrekt.</p> <ul style="list-style-type: none"><li>▶ Sæt pumpedækslets dele korrekt sammen.</li></ul> <hr/> <p>For meget vaskemiddel.</p> <ul style="list-style-type: none"><li>▶ Hurtig afhjælpning: Bland en spiseskefuld skyllemiddel med 0,5 liter vand, og hæld blandingen i rummet for manuel dosering rum (ikke ved outdoor- og sportswear-tekstiler og tekstiler med dunfyld).</li><li>▶ Hvis den intelligente dosering er aktiveret, skal basisdoseringsmængden → Side 35 reduceres.</li><li>▶ Ved manuel dosering: Brug mindre vaskemiddel til samme tøjmængde ved næste vask.</li></ul> <hr/> <p>Den monterede forlængelse på afløbsslangen er ikke tilladt.</p> <ul style="list-style-type: none"><li>▶ Fjern ikke tilladte forlængelser fra afløbsslangen.</li><li>▶ → "Tilslutning af apparat", Side 16</li></ul> <hr/> <p>Pumpedækslet er ikke skruet helt på.</p> <ul style="list-style-type: none"><li>▶ Kontroller, at pumpedækslet bliver skruet helt ind til anslag. Pumpedækslets håndtag skal stå lodret.</li></ul> <hr/>
Vandet løber ikke ind. Vaskemidlet skylles ikke ind.	<p>Der er ikke trykket på ▷☐.</p> <ul style="list-style-type: none"><li>▶ Tryk på ▷☐.</li></ul> <hr/> <p>Filter i vandtilførsel tilstoppet.</p> <ul style="list-style-type: none"><li>▶ Rensning af filter i vandtilførsel.</li></ul> <hr/> <p>Vandhane er lukket.</p> <ul style="list-style-type: none"><li>▶ Åbn vandhanen.</li></ul> <hr/> <p>Vandtilførselsslangen har knæk eller er i klemme.</p> <ul style="list-style-type: none"><li>▶ Kontroller, at vandtilførselsslangen ikke har knæk eller er i klemme.</li></ul> <hr/>

<b>Fejl</b>	<b>Årsag og fejlfhjælpning</b>
Gentagne forsøg på start af centrifugering.	Ubalance-kontrolsystemet udligner uligevægten ved at fordele tøjet flere gange. <ul style="list-style-type: none"> <li>▶ Ingen fejl - der kræves ingen handling.</li> </ul> <b>Bemærk:</b> Læg så vidt muligt både små og store stykker tøj i tromlen. Vasketøj af forskellig størrelse fordeles sig bedre ved centrifugeringen.
Programvarigheden ændrer sig under vaskeprocessen.	Programforløbet bliver elektronisk optimeret. Det kan medføre, at programmets varighed ændres. <ul style="list-style-type: none"> <li>▶ Ingen fejl - der kræves ingen handling.</li> </ul> Ubalance-kontrolsystemet udligner uligevægten ved at fordele tøjet flere gange. <ul style="list-style-type: none"> <li>▶ Ingen fejl - der kræves ingen handling.</li> </ul> <b>Bemærk:</b> Læg så vidt muligt både små og store stykker tøj i tromlen. Vasketøj af forskellig størrelse fordeles sig bedre ved centrifugeringen. Ved for kraftig skumdannelse aktiverer skumkontrolsystemet en ekstra skylning. <ul style="list-style-type: none"> <li>▶ Ingen fejl - der kræves ingen handling.</li> </ul>
Vandet er ikke synligt i tromlen.	Vandstanden er under det synlige område. <ul style="list-style-type: none"> <li>▶ Ingen fejl - der kræves ingen handling.</li> <li>▶ Fyld ikke ekstra vand i apparatet, mens det er i brug.</li> </ul>
Tromlen rykker frem og tilbage efter programstart.	Dette skyldes den interne motortest. <ul style="list-style-type: none"> <li>▶ Ingen fejl - der kræves ingen handling.</li> </ul>
Apparatet vibrerer og bevæger sig under centrifugeringen.	Apparatet er ikke korrekt indjusteret. <ul style="list-style-type: none"> <li>▶ → "<i>Justering af apparatet</i>", Side 17</li> </ul> Apparatets fødder er ikke gjort fast. <ul style="list-style-type: none"> <li>▶ Fikser maskinens fødder.               <ul style="list-style-type: none"> <li>→ "<i>Justering af apparatet</i>", Side 17</li> </ul> </li> </ul> Transportsikringerne er ikke fjernet. <ul style="list-style-type: none"> <li>▶ → "<i>Fjern transportsikringerne</i>", Side 14.</li> </ul>
Tromlen drejer sig, vandet løber ikke ind.	Registrering af tøjmængde er aktiveret. <ul style="list-style-type: none"> <li>▶ Ingen fejl - der kræves ingen handling.</li> </ul> <b>Bemærk:</b> Registrering af tøjmængde kan vare op til 2 minutter.

Fejl	Årsag og fejlfhjælpning
Kraftig skumdannelse.	For meget vaskemiddel. <ul style="list-style-type: none"><li>▶ Hurtig afhjælpning: Bland en spiseskefuld skyllemiddel med 0,5 liter vand, og hæld blandingen i rummet for manuel dosering rum (ikke ved outdoor- og sportswear-tekstiler og tekstiler med dunfyld).</li><li>▶ Hvis den intelligente dosering er aktiveret, skal basisdoseringsmængden → <i>Side 35</i> reduceres.</li><li>▶ Ved manuel dosering: Brug mindre vaskemiddel til samme tøjmenge ved næste vask.</li></ul>
<b>i-Dos</b>  <b>i-Dos</b>  kan ikke aktiveres.	Der kan ikke bruges intelligent dosering til dette program. <ul style="list-style-type: none"><li>▶ Ingen fejl - der kræves ingen handling. → "<i>Start af programmer med intelligent doseringssystem</i>", <i>Side 33</i></li></ul> <hr/> <p>Programforløbet tillader ikke intelligent dosering. Ingen afhjælpning mulig.</p>
Høj centrifugeringshastighed opnås ikke.	Der er indstillet for lav centrifugeringshastighed. <ul style="list-style-type: none"><li>▶ Indstil en højere centrifugeringshastighed ved den næste vask.</li></ul> <hr/> <p> er aktiveret.</p> <ul style="list-style-type: none"><li>▶ Vælg et program, der er egnet til den pågældende tekstiltipe.</li></ul> <hr/> <p>Ubalancekontrolsystemet udligner uligevægten med reduceret centrifugeringshastighed.</p> <ul style="list-style-type: none"><li>▶ Fordel vasketøjet i tromlen igen.</li></ul> <p><b>Bemærk:</b> Læg så vidt muligt både små og store stykker tøj i tromlen. Vasketøj af forskellig størrelse fordeles sig bedre ved centrifugeringen.</p> <ul style="list-style-type: none"><li>▶ Start programmet <b>Centrifugering</b>.</li></ul>
Programmet Centrifugering starter ikke.	Afløbsrøret eller afløbsslangen er tilstoppet. <ul style="list-style-type: none"><li>▶ Rens afløbsrøret eller afløbsslangen.</li></ul> <hr/> <p>Afløbsrøret eller afløbsslangen har knæk eller er i klemme.</p> <ul style="list-style-type: none"><li>▶ Kontroller, at afløbsrøret og vandtilløbsslangen ikke har knæk eller er i klemme.</li></ul> <hr/> <p>Ubalance-kontrolsystemet har afbrudt centrifugeringen, fordi vasketøjet er ujævnt fordelt.</p> <ul style="list-style-type: none"><li>▶ Fordel vasketøjet i tromlen igen.</li></ul> <p><b>Bemærk:</b> Læg så vidt muligt både små og store stykker tøj i tromlen. Vasketøj af forskellig størrelse fordeles sig bedre ved centrifugeringen.</p>

<b>Fejl</b>	<b>Årsag og fejlfhjælpning</b>
Programmet Centrifugering starter ikke.	<ul style="list-style-type: none"> <li>▶ Start programmet <b>Centrifugering</b>.</li> </ul>
Brusende, hvæsende lyd.	<p>Vandet skylles ind i sæbeskuffen under tryk.</p> <ul style="list-style-type: none"> <li>▶ Ingen fejl - normal driftslyd.</li> </ul>
Længerevarende snurrende lyd ved start af vask eller skylning med skyllemiddel.	<p>Det intelligente doseringssystem doserer vaske- eller skyllemiddel.</p> <ul style="list-style-type: none"> <li>▶ Ingen fejl - normal driftslyd.</li> </ul>
Kort snurrende lyd, når apparatet er blevet tændt.	<p>Det intelligente doseringssystem udfører en funktions-test.</p> <ul style="list-style-type: none"> <li>▶ Ingen fejl - normal driftslyd.</li> </ul>
Høje lyde under centrifugeringen.	<p>Apparatet er ikke korrekt indjusteret.</p> <ul style="list-style-type: none"> <li>▶ → "<i>Justering af apparatet</i>", Side 17</li> </ul> <p>Apparatets fødder er ikke gjort fast.</p> <ul style="list-style-type: none"> <li>▶ Fikser maskinens fødder.</li> <li>→ "<i>Justering af apparatet</i>", Side 17</li> </ul> <p>Transportsikringerne er ikke fjernet.</p> <ul style="list-style-type: none"> <li>▶ → "<i>Fjern transportsikringerne</i>", Side 14.</li> </ul>
Klaprende, raslende lyde fra pumpen.	<p>Der er kommet et fremmedlegeme i pumpen.</p> <ul style="list-style-type: none"> <li>▶ → "<i>Rengøring af pumpe</i>", Side 42</li> </ul>
Slubrende, rytmisk sugelyd.	<p>Pumpen arbejder, vaskevandet pumpes ud.</p> <ul style="list-style-type: none"> <li>▶ Ingen fejl - normal driftslyd.</li> </ul>
Tøjet er krøllet.	<p>Centrifugeringshastigheden er for høj.</p> <ul style="list-style-type: none"> <li>▶ Indstil en lavere centrifugeringshastighed ved den næste vask.</li> </ul> <p>Tøjmængden er for stor.</p> <ul style="list-style-type: none"> <li>▶ Reducer tøjmængden ved den næste vask.</li> </ul> <p>Der er indstillet et uegnet program til den pågældende tekstiltype.</p> <ul style="list-style-type: none"> <li>▶ Vælg et program, der er egnet til den pågældende tekstiltype.</li> </ul>
Centrifugeringsresultatet er ikke tilfredsstillende. Vasketøjet er vådt / for fugtigt.	<p>Der er indstillet for lav centrifugeringshastighed.</p> <ul style="list-style-type: none"> <li>▶ Indstil en højere centrifugeringshastighed ved den næste vask.</li> <li>▶ Start programmet <b>Centrifugering</b>.</li> </ul> <p> er aktiveret.</p> <ul style="list-style-type: none"> <li>▶ Vælg et program, der er egnet til den pågældende tekstiltype.</li> </ul> <p>Afløbsrøret eller afløbsslangen er tilstoppet.</p>

Fejl	Årsag og fejlfhjælpning
Centrifugeringsresultatet er ikke tilfredsstillende. Vasketøjet er vådt / for fugtigt.	<ul style="list-style-type: none"><li>▶ Rens afløbsrøret eller afløbsslangen.</li></ul> <p>Afløbsrøret eller afløbsslangen har knæk eller er i klemme.</p> <ul style="list-style-type: none"><li>▶ Kontroller, at afløbsrøret og vandtilløbsslangen ikke har knæk eller er i klemme.</li></ul> <p>Ubalance-kontrolsystemet har afbrudt centrifugeringen, fordi vasketøjet er ujævnt fordelt.</p> <ul style="list-style-type: none"><li>▶ Fordel vasketøjet i tromlen igen.</li></ul> <p><b>Bemærk:</b> Læg så vidt muligt både små og store stykker tøj i tromlen. Vasketøj af forskellig størrelse fordeles sig bedre ved centrifugeringen.</p> <ul style="list-style-type: none"><li>▶ Start programmet <b>Centrifugering</b>.</li></ul>
Rester af vaskemiddel på det fugtige vasketøj.	<p>Ubalancekontrolsystemet udligner uligevægten med reduceret centrifugeringshastighed.</p> <ul style="list-style-type: none"><li>▶ Fordel vasketøjet i tromlen igen.</li></ul> <p><b>Bemærk:</b> Læg så vidt muligt både små og store stykker tøj i tromlen. Vasketøj af forskellig størrelse fordeles sig bedre ved centrifugeringen.</p> <ul style="list-style-type: none"><li>▶ Start programmet <b>Centrifugering</b>.</li></ul>
Rester af vaskemiddel på det fugtige vasketøj.	<p>Vaskemidler kan indeholde vanduoopløselige stoffer, som aflejrer sig på vasketøjet.</p> <ul style="list-style-type: none"><li>▶ Start programmet <b>Skylning</b>.</li></ul> <p>Der er fyldt et uegnet vaskemiddel i doseringsbeholderen for det intelligente doseringssystem.</p> <ol style="list-style-type: none"><li>1. Kontroller, om det anvendte vaskemiddel er egnet. → "Vaskemidler og plejemidler", Side 30</li><li>2. Tøm doseringsbeholderne. → "Rengøring af sæbeskuffe", Side 40</li><li>3. Rengør doseringsbeholderne.</li><li>4. Fyld doseringsbeholderne igen. → "Fyldning af doseringsbeholdere", Side 34</li></ol>
Rester af vaskemiddel på det tørre tøj.	<p>Grunddoseringsmængden er ikke indstillet korrekt.</p> <ul style="list-style-type: none"><li>▶ Hvis den intelligente dosering er aktiveret, skal basisdoseringsmængden → Side 35 reduceres.</li></ul> <p>Vaskemidler kan indeholde vanduoopløselige stoffer, som aflejrer sig på vasketøjet.</p> <ul style="list-style-type: none"><li>▶ Børst vasketøjet efter vask og tørring.</li></ul> <p>Der er fyldt et uegnet vaskemiddel i doseringsbeholderen for det intelligente doseringssystem.</p>

<b>Fejl</b>	<b>Årsag og fejlfhjælpning</b>
Rester af vaskemiddel på det tørre tøj.	<ol style="list-style-type: none"> <li>1. Kontroller, om det anvendte vaskemiddel er egnet. → "Vaskemidler og plejemedler", Side 30</li> <li>2. Tøm doseringsbeholderne. → "Rengøring af sæbeskuffe", Side 40</li> <li>3. Rengør doseringsbeholderne.</li> <li>4. Fyld doseringsbeholderne igen. → "Fyldning af doseringsbeholdere", Side 34</li> </ol>
	<p>Grunddoseringsmængden er ikke indstillet korrekt.</p> <ul style="list-style-type: none"> <li>▶ Hvis den intelligente dosering er aktiveret, skal basisdoseringsmængden → Side 35 reduceres.</li> </ul>
Utilstrækkelig vaskevirkning.	<p>Grunddoseringsmængde ikke tilpasset.</p> <ul style="list-style-type: none"> <li>▶ Når den intelligente dosering er aktiveret, kan grunddoseringsmængden → Side 35 tilpasses.</li> </ul>
	<p>Vaskemidlet eller plejemedlet i doseringsbeholderne i det intelligente doseringssystem er for tyktflydende.</p> <ol style="list-style-type: none"> <li>1. Kontroller, om det anvendte vaskemiddel er egnet. → "Vaskemidler og plejemedler", Side 30</li> <li>2. Tøm doseringsbeholderne. → "Rengøring af sæbeskuffe", Side 40</li> <li>3. Rengør doseringsbeholderne.</li> <li>4. Fyld doseringsbeholderne igen. → "Fyldning af doseringsbeholdere", Side 34</li> </ol>
	<p>Der er fyldt et uegnet vaskemiddel i doseringsbeholderen for det intelligente doseringssystem.</p> <ol style="list-style-type: none"> <li>1. Kontroller, om det anvendte vaskemiddel er egnet. → "Vaskemidler og plejemedler", Side 30</li> <li>2. Tøm doseringsbeholderne. → "Rengøring af sæbeskuffe", Side 40</li> <li>3. Rengør doseringsbeholderne.</li> <li>4. Fyld doseringsbeholderne igen. → "Fyldning af doseringsbeholdere", Side 34</li> </ol>
Home Connect fungerer ikke korrekt.	<p>Forskellige årsager er mulige.</p> <ul style="list-style-type: none"> <li>▶ Gå til <a href="http://www.home-connect.com">www.home-connect.com</a>.</li> </ul>
Ingen forbindelse med hjemmenetværket.	<p>Wi-Fi er deaktiveret.</p> <ul style="list-style-type: none"> <li>▶ → "Aktivere Wi-Fi i apparat", Side 36.</li> </ul>
	<p>Wi-Fi er aktiveret, men der kan ikke oprettes forbindelse til hjemmenetværket.</p> <ol style="list-style-type: none"> <li>1. Kontroller, at hjemmenetværket er tilgængeligt.</li> <li>2. Forbind apparatet med hjemmenetværket igen.</li> </ol>

<b>Fejl</b>	<b>Årsag og fejlfhjælpning</b>
Der løber vand ud af vandtilførselsslagen.	Vandtilførselsslagen er ikke korrekt / fast tilsluttet. <b>1.</b> Tilslut vandtilførselsslagen korrekt. → <i>"Tilslutning af tilløbsslange", Side 16</i> <b>2.</b> Stram forskruningen fast til.
Der løber vand ud af afløbsslagen.	Afløbsslagen er beskadiget. ▶ Udskift den beskadigede afløbsslange. Afløbsslagen er ikke tilsluttet korrekt. ▶ Tilslut afløbsslagen korrekt. → <i>"Tilslutningsmåder for vandafløb", Side 16</i>
Der er en ubehagelig lugt i apparatet.	Fugt og rester af vaskemiddel kan fremme bakteriedannelse. ▶ → <i>"Tromlerengøring", Side 40</i> ▶ Lad lugen og sæbeskuffen stå åbne, så restvandet kan tørre, når apparatet ikke er i brug.



## 19.1 Nødåbning

### Oplåsning af luge

**Krav:** Pumpen er tømt. → Side 42

1. **BEMÆRK!** Vandlækager kan føre til materielle skader.
- ▶ Åbn ikke lugen, hvis der ses vand bag glasset.

Træk nødåbningsanordningen ned med et værktøj, og slip den igen.

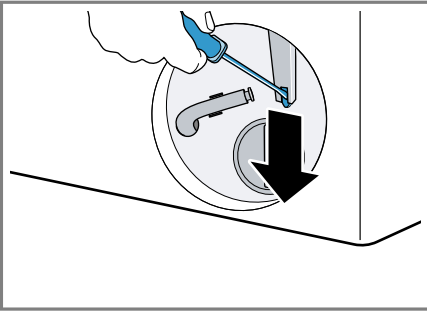

- ✓ Lugens låseanordning frigøres.
2. Sæt serviceklappen på plads, og lad den gå i indgreb.
  3. Luk serviceklappen.

## 20 Transport, opbevaring og bortskaffelse

### 20.1 Demontering af apparat

1. Luk vandhanen.
2. Tøm vandtilløbsslangen.
3. Sluk for apparatet.
4. Træk apparatets netstik ud af kontakten.
5. Tap sæbevandet af.  
→ "Rengøring af pumpe", Side 42
6. Afmonter slangerne.
7. Tøm doseringsbeholderne.

### 20.2 Anbringe transportsikringer

Apparatet skal være sikret med transportsikringer under transport for at undgå transportskader.

1. Fjern de 4 afdækningskapper med en skruetrækker.

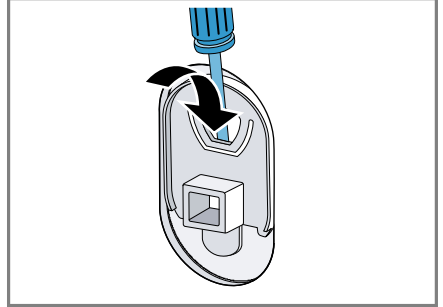

Opbevar afdækningskapperne.

2. Sæt de 4 transportsikringer ind.  
→ "Fjern transportsikringerne", Side 14

### 20.3 Ibrugtagning af apparatet igen

- ▶ Flere oplysninger: Se  
→ "Opstilling og tilslutning", Side 13 og  
→ "Starte vaskeprogram uden vaskeøj", Side 20.

### 20.4 Bortskaffelse af udtjent apparat

Ved miljørigtig bortskaffelse kan værdifulde råstoffer genindvindes.

#### **⚠ ADVARSEL** **Fare for sundhedsskader!**

Børn kan lukke sig inde i apparatet og komme i livsfare.

- ▶ Opstil ikke apparatet bag en dør, som blokerer eller forhindrer åbning af apparatets dør.

## da Kundeservice

▶ Træk nettilslutningsledningens netstik ud ved udtjente apparater, skær derefter nettilslutningsledningen over, og ødelæg låsen i apparatets dør, så apparatets dør ikke længere låser.

1. Træk nettilslutningsledningens netstik ud.
2. Skær nettilslutningsledningen over.
3. Bortskaf apparatet miljørigtigt.

Hvis der er tvivl om genbrugsordningerne, og om hvor genbrugspladserne er placeret, så kan forhandleren, kommunen eller de kommunale myndigheder kontaktes for at få yderligere information.



Dette apparat er klassificeret iht. det europæiske direktiv 2012/19/EU om affald af elektrisk- og elektronisk udstyr (waste electrical and electronic equipment - WEEE). Dette direktiv angiver rammerne for indlevering og recycling af kasserede apparater gældende for hele EU.

## 21 Kundeservice

Funktionsrelevante originale reservedele iht. den pågældende forordning om miljøvenligt design kan fås hos vores kundeservice i en periode på mindst 10 år fra apparatets markedsføring i Det Europæiske Økonomiske Samarbejdsområde.

**Bemærk:** Anvendelse af kundeservice er gratis inden for rammerne af producentens garantibetingelser.

Der findes detaljerede oplysninger om garantiperiode og garantibetingelser for det aktuelle land hos vores kundeservice, den lokale forhandler og på vores hjemmeside.

Hav apparatets produktnummer (E-Nr.) og fabrikationsnummer (FD-Nr.) parat, hvis du kontakter kundeservice.

Kontaktdata for kundeservice findes i vedlagte liste over kundeserviceafdelinger eller på vores hjemmeside.

### 21.1 Produktnummer (E-Nr.) og fabrikationsnummer (FD-Nr.)

Produktnummeret (E-Nr.) og fabrikationsnummeret (FD-Nr.) findes på apparatets typeskilt.

Typeskiltet er placeret afhængigt af model:

- på indersiden af lugen.
- på indersiden af serviceklappen.
- på bagsiden af apparatet.

Skriv dataene ned, så du hurtigt kan finde apparatets data og telefonnummeret til kundeservice.

### 21.2 AQUA-STOP-garanti

Ud over de garantikrav, der kan stilles over for sælger, og som er indeholdt i købekontrakten, og ud over vores normale producentgaranti, yder vi erstatning på følgende betingelser:

- Hvis en fejl i Aqua-Stop-systemet er grunden til, at der opstår en vandskade, erstatter vi skader, som måtte være opstået i private husholdninger. For at sikre vand-sikkerheden skal apparatet være tilsluttet til strømnettet.
- Denne garanti gælder i hele apparatets levetid.
- En forudsætning for garantikravet er, at apparatet med Aqua-Stop er opstillet og tilsluttet fagligt korrekt i



henhold til vores vejledning. Dette gælder også en fagligt korrekt monteret Aqua-Stop-forlængelse (originalt tilbehør). Vores garanti omfatter ikke defekte vandledninger eller armaturer frem til Aqua-Stop-tilslutningen på vandhanen.

- Det er principielt ikke nødvendigt at holde apparater med Aqua-Stop under opsigt under driften eller at lukke for vandhanen efter endt brug. Der skal dog lukkes for vandhanen, hvis der ikke er nogen personer hjemme i længere tid, f.eks. ved ferier af flere ugers varighed.

## 22 Forbrugsværdier

Følgende oplysningerne er angivet iht. EU-forordningen om ecodesign. De angivne værdier for andre programmer ned **Eco 40-60** er kun retningsgivende og er blevet fundet iht. det gældende EU-direktiv EN60456. Til dette formål var den automatiske doseringsfunktion deaktiveret.

Oplysning om den sammenlignende prøvning: Deaktiver den automatiske doseringsfunktion, med mindre det netop er den, der er genstand for prøvningen.

Program	Tøj- mængde (kg)	Progra- mvarig- hed (h:min) <sup>1</sup>	Energi- forbrug (kWh/ cyklus) <sup>1</sup>	Vand- forbrug (l/ cyklus) <sup>1</sup>	Maksi- mal tempe- ratur (°C) 5 min. <sup>1</sup>	Centri- fugerin- gshasti- ghed (o/ min.) <sup>1</sup>	Rest- fugtig- hed (%) <sup>1</sup>
Eco 40-60 <sup>2</sup>	10,0	3:59	1,145	68,0	45	1600	44,00
Eco 40-60 <sup>2</sup>	5,0	3:00	0,490	47,0	30	1600	44,00
Eco 40-60 <sup>2</sup>	2,5	3:00	0,279	32,0	25	1600	44,00
Bomuld 20°C	10,0	3:23	0,530	94,0	24	1600	43,00
Bomuld 40°C	10,0	3:19	1,420	97,0	45	1600	43,00
Bomuld 60°C	10,0	3:18	2,060	92,0	61	1600	45,00
Bomuld 40°C + 	10,0	3:59	1,450	102,0	43	1600	43,00
Stryge- let 40°C	4,0	2:30	0,760	56,0	49	1200	30,00
Mix 40°C	4,0	1:05	0,640	42,0	44	1400	50,00
 Uld 30°C	2,0	0:37	0,171	41,0	23	800	23,00

<sup>1</sup> De faktiske værdier kan afvige fra de angivne værdier som følge af påvirkninger fra vandtryk, vandhårdhed og vandets indløbstemperatur, temperaturen i omgivelserne og af vasketøjets art, mængde og tilsmudsning samt af det anvendte vaskemiddel, udsving i strømforsyningen og valgte ekstrafunktioner.

<sup>2</sup> Prøvningsprogram iht. EU-forordning om ecodesign og EU-energilabel med koldt vand (15°C).

## 23 Tekniske data

Apparat, højde	84,8 cm
Apparat, bredde	59,8 cm
Apparat, dybde	59,0 cm

Apparatets dybde ved lukket dør	63,2 cm
Apparatets dybde ved åben dør	106,3 cm
Vægt	83,1 kg
Maksimal mængde vasketøj	10,0 kg

Netspænding	220-240 V, 50-60 Hz
☞ Minimum afsikring af instal- lationen	10 A
Nominel effekt	2300 W
Effektforbrug	<ul style="list-style-type: none"> <li>▪ Slukket til- stand: 0,10 W</li> <li>▪ Uslukket til- stand: 0,50 W</li> <li>▪ Tidsrum, før standbydriften i netværket indstiller sig (Wi-Fi): 5 min</li> <li>▪ Netværksfor- bundet stand- bytilstand (Wi- Fi): 1,20 W</li> </ul>
Vandtryk	<ul style="list-style-type: none"> <li>▪ Minimum: 100 kPa (1 bar)</li> <li>▪ Maksimum: 1000 kPa (10 bar)</li> </ul>
Vandtilføbslan- ge, længde	150 cm
Vandafløbslan- ge, længde	150 cm
Længde af net- ledning	210 cm

Dette produkt indeholder lyskilder i energieffektivitetsklasse F. Lyskilderne fås som reservedele og må kun udskiftes af faguddannet personale, der er uddannet til dette.

Der findes yderligere oplysninger om den aktuelle model på internettet under <https://eprel.ec.europa.eu/><sup>1</sup>. Denne webadresse linker til den officielle EU-produktdatabase EPREL. Følg derefter anvisningerne om modelsøgning. Model-ID'et fremgår af tegnene

før skråstregen i produktnummeret (E-Nr.) på typeskiltet. Alternativt findes model-ID'et også på første linje på EU-energimærket.

## 24 Overensstemmelse- serklæring

Hermed erklærer BSH Hausgeräte GmbH, at dette apparat med Home Connect-funktionalitet er i overensstemmelse med de grundlæggende krav og øvrige gældende bestemmelser i direktiv 2014/53/EU. På internettet findes en udførlig RED-overensstemmelseserklæring på det aktuelle apparats produktside under de ekstra dokumenter på adressen [siemens-home.bsh-group.com](http://siemens-home.bsh-group.com).



2,4-GHz-bånd (2400–2483,5 MHz):  
maks. 100 mW  
5-GHz-bånd (5150–5350 MHz +  
5470–5725 MHz): maks. 100 mW

<sup>1</sup> Gælder kun for lande i Det Europæiske Økonomiske Samarbejdsområde

**da** Overensstemmelseserklæring

	BE	BG	CZ	DK	DE	EE	IE	EL	ES
	FR	HR	IT	CY	LI	LV	LT	LU	HU
	MT	NL	AT	PL	PT	RO	SI	SK	FI
	SE	NO	CH	TR	IS	UK (NI)			

5 GHz WLAN (Wi-Fi): Kun til indendørs brug.

AL	BA	MD	ME	MK	RS	UK	UA
----	----	----	----	----	----	----	----

5 GHz WLAN (Wi-Fi): Kun til indendørs brug.



**BSH Hausgeräte GmbH**

Carl-Wery-Straße 34

81739 München, GERMANY

[siemens-home.bsh-group.com](http://siemens-home.bsh-group.com)

Fremstillet af BSH Hausgeräte GmbH under varemærkelicens fra Siemens AG



**9001742568**

(020822)

da